

# Milwaukee®

Nothing but **HEAVY DUTY.**™



# 2026

Catalogue Général  
Outils Électriques  
Suisse

# DÉVELOPPER ET PRODUIRE DES OUTILS **HEAVY DUTY™** EST SEULEMENT L'UNE DES **PROMESSES FAITE PAR MILWAUKEE®.**

Nos outils doivent être efficaces sur le long terme. Pour cette raison, nous intégrons le service dans chaque outil commercialisé.

Tous les outils quittent l'usine avec une documentation exhaustive sur l'utilisation et les consignes de sécurité de l'outil, ainsi que les coordonnées des services clients Milwaukee Tool, disposant d'un réseau partout dans le monde.

Si vous rencontrez un problème nécessitant une assistance ou un soutien à court terme, vous pouvez compter sur notre centre services/agents dans le monde entier.

Ce réseau mondial veille à ce que les besoins et les exigences de nos clients soient pris en compte pour orienter le développement de nos futurs outils.

L'expertise et la compétence gagnées au fil des ans nous permettent de garantir un service de réparation professionnel, rapide et efficace.



Avec ses outils, MILWAUKEE® tend à répondre, voir à surpasser toutes les normes et directives européennes et internationales, à la fois en terme de design et de sécurité. Nos programmes de recherche et de développement ont pour objectif d'anticiper et répondre aux futures exigences du marché tant au niveau de la réglementation que de la performance. MILWAUKEE® est entre autres un membre actif de l'EPTA (Association Européenne des Outils Electroportatifs) et est fier de pouvoir s'aligner sur les normes de mesures de l'industrie agréées par l'organisation.

# ACHETEZ TOUJOURS CHEZ UN DISTRIBUTEUR AUTORISÉ\*



## POUR BÉNÉFICIER

D'UNE EXTENSION DE GARANTIE  
D'UN SERVICE EXCEPTIONNEL  
DE CONSEILS PROFESSIONNELS

RÉFÉREZ VOUS AU LOGO  
POUR PRÉTENDRE À UNE EXTENSION DE GARANTIE



TROUVEZ VOTRE  
DISTRIBUTEUR  
AGRÉÉ LE PLUS  
PROCHE



RÉPARATION PROFESSIONNELLE.  
SUIVI COMPLET.



\* À partir du 1er février 2024, l'extension de garantie pour les outils électroportatifs MILWAUKEE® éligibles, les équipements motorisés d'extérieur et les batteries REDLITHIUM™ ne sera accordée que si le produit est neuf et acheté auprès d'un distributeur agréé MILWAUKEE®. Les droits déjà établis avant le 1er février 2024 restent inchangés.

## LES GARANTIES "HEAVY DUTY":



\*À partir du 1er janvier 2024, l'extension de garantie pour les outils électroportatifs MILWAUKEE®, les équipements électriques d'extérieur et les batteries REDLITHIUM™ ne sera accordée que si le produit est neuf et acheté par l'intermédiaire d'un distributeur MILWAUKEE® autorisé. Il en va de même pour la garantie des outils à main MILWAUKEE®. Les droits déjà établis avant le 1er février 2024 ne sont pas affectés.



Pour connaître les conditions complètes de chacune des garanties mentionnées ci-dessus, veuillez consulter le lien ci-dessous : <https://fr.milwaukeetool.eu/service>

Les outils électroportatifs MILWAUKEE®, les équipements dédiés aux extérieurs et espaces verts et les batteries MILWAUKEE® sont couverts par une garantie standard de 1 an. Des extensions de garantie sont disponibles sur le site <https://fr.milwaukeetool.eu>.



Les outils électroportatifs MILWAUKEE® et les équipements dédiés aux extérieurs et espaces verts peuvent être étendus de 1 an à un maximum de 3 ans (1 + 2). À l'exception des outils MX FUEL™ pour lesquels, la garantie peut être étendue de 1 an à 2 ans maximum (1 + 1).

Toutes les batteries MILWAUKEE® REDLITHIUM™, y compris les batteries MX FUEL™ sont assorties d'une garantie standard de 1 an qui peut être étendue à un maximum de 2 ans (1 + 1).

Toutes les extensions de garantie sont soumises à un enregistrement en ligne dans les 30 jours suivant la date d'achat.

Chaque produit MILWAUKEE® est testé selon un processus complet et

certifié avant de quitter l'usine et est garanti pour être qualifié **NOTHING BUT HEAVY DUTY™**. Chez MILWAUKEE®, nous sommes très fiers des produits et des services que nous offrons à nos clients professionnels.

L'extension de garantie n'est disponible que dans les pays listés sur notre site internet d'enregistrement de la garantie. L'offre d'extension de garantie exclut les produits utilisés dans le secteur de la location, les chargeurs de batterie et les accessoires fournis.

**Garantie à vie sur les outils à main MILWAUKEE®.** Certains outils à main MILWAUKEE® bénéficient d'une garantie à vie ce qui signifie qu'ils peuvent être remplacés ou réparés gratuitement s'ils se brisent au cours d'une utilisation normale en raison d'un défaut de matériau ou de fabrication\*.

**Niveaux MILWAUKEE® - Garantie de précision de 30 ans**  
Les niveaux MILWAUKEE® suivants sont vendus avec une garantie de précision de 30 ans : MILWAUKEE® BACKBONE™ ; Compact box et le niveau Block Torpedo®.

**Niveaux MILWAUKEE® - Garantie de précision de 10 ans**  
Les niveaux MILWAUKEE® suivants sont vendus avec une garantie de précision de 10 ans : Niveau MILWAUKEE® Slim box ; niveau REDCAST™, Mimibox, Billet Torpedo et I-Beam.\*

\*Pour les termes et conditions complets de chacune des garanties mentionnées ci-dessus, veuillez consulter le lien ci-dessous : <https://fr.milwaukeetool.eu/service>

# AIGUILLES VIBRANTES



SCANNEZ ICI POUR PLUS D'INFORMATIONS ET/OU CONSULTEZ LA PAGE 78 POUR DÉCOUVRIR LES ACCESSOIRES



	MXF CVHF	MXF CVBP	MXF CVBC	M18 FCVN
Système de batterie	MX FUEL™	MX FUEL™	MX FUEL™	M18 FUEL™
ONE-KEY™	ONE-KEY™	ONE-KEY™	ONE-KEY™	-
Vibrations [1/min]	11,200	11,200	11,200	12,500
Poids avec batterie (EPTA) (kg)	10.4 (MXF XC608)	15.7 (MXF XC406)	10.3 (MXF XC406)	5.0 (M18 HB5.5)
<b>Versions disponibles</b>				
-0	✓	✓	✓	✓
-551	x	x	x	✓
-602	x	✓	✓	x
-802	✓	x	x	x

# COMPACTEURS



SCANNEZ ICI POUR PLUS D'INFORMATIONS ET/OU CONSULTEZ LA PAGE 79 POUR DÉCOUVRIR LES ACCESSOIRES



	MXF PC50	MXF RAM60
Système de batterie	MX FUEL™	MX FUEL™
ONE-KEY™	ONE-KEY™	ONE-KEY™
Force centrifuge [kN]	16	17
Vitesse max [m/min]	26	20
Longueur de plaque [mm]	558	345
Profondeur de plaque [mm]	508	280
Réglages vitesse	2	2
Cadence de frappe (cps/min)	-	680
Oscillation (osc/min)	5,500	-
Hauteur de l'outil avec la poignée repliée [mm]	584	-
Travel direction	Reversible	Unidirectionnel
Niveau de vibration [m/s <sup>2</sup> ]	4.3	7.2
Poids avec batterie (EPTA) (kg)	79 (MXF HD812)	77.9 (MXF HD812)
<b>Versions disponibles</b>		
-0	✓	✓
-122	✓	✓

## RÈGLES VIBRANTES, TALOCHEUSES



SCANNEZ ICI POUR PLUS D'INFORMATIONS ET/OU CONSULTEZ LA PAGE 79 POUR DÉCOUVRIR LES ACCESSOIRES



	MXF PSC	MXF WBT60	MXF WBT90
Système de batterie	MX FUEL™	MX FUEL™	MX FUEL™
Caractéristique logo	-	AUTOSTOP™	AUTOSTOP™
ONE-KEY™	ONE-KEY™	ONE-KEY™	ONE-KEY™
Ø (mm)	-	610	914
Vitesse du moteur (t/min)	-	1,600 - 3,600	1,600 - 3,600
Vitesse à vide (tr/min)	-	70 - 160	60 - 130
Vibrations [1/min]	9,000	-	-
Vitesse variable	Oui	-	-
Niveau de vibration [m/s <sup>2</sup> ]	5.7	1.42	0.37
Poids avec batterie (EPTA) (kg)	16.8 (MXF CP203)	62 (MXF HD812)	80 (MXF HD812)
<b>Versions disponibles</b>			
-0	✓	✓	✓
-302	✓	✗	✗
-122	✗	✓	✓

## DÉCOUPEUSES



SCANNEZ ICI POUR PLUS D'INFORMATIONS



	MXF COS350G2	M18 FCOS230
Système de batterie	MX FUEL™	M18 FUEL™
Caractéristique logo	RAPIDSTOP™	RAPIDSTOP™
ONE-KEY™	ONE-KEY™	ONE-KEY™
Compatible M18™ SWITCH TANK™	Oui	Oui
Compatible chariot découpeuse MILWAUKEE	MXF COSCG2	-
Diamètre de lame (mm)	350	230
Alésage (mm)	20 / 25.4	22.2
Profondeur de coupe (mm)	125	85
Max d'alimentation d'eau (bar/PSI)	4/ 58	6/ 90
Vitesse à vide (tr/min)	5,370	6,600
Vibration cutting [m/s <sup>2</sup> ]	3.04	1.81
Poids avec batterie (EPTA) (kg)	13.4 (MXF XC608)	6.2 (M18 HB12)
<b>Versions disponibles</b>		
-0	✓	✓
-802	✓	✗
-121	✗	✓

# M18 FUEL™

DRIVEN TO OUTPERFORM.™

## LIMITES REDÉFINIES.

**PLUS COMPACT.**

**PRÉCISION INÉGALÉE.**

**PERFORMANCE REDÉFINIE.**

M18 FUEL™, une puissance exceptionnelle dans un format réduit. Plus compacte et plus performante, cette gamme est idéale pour les zones difficiles d'accès et parfaite pour le travail en hauteur, grâce à sa taille et son poids réduits, son meilleur équilibre et sa manipulation facilitée.

Testez la M18 FUEL™ et repoussez vos attentes sur les outils 18V.



1

**MOTEUR BRUSHLESS POWERSTATE™**



2

**ÉLECTRONIQUE INTELLIGENTE REDLINK PLUS™**



3

**BATTERIES REDLITHIUM™**



# M12 FUEL™

DRIVEN TO OUTPERFORM.™

La gamme M12 FUEL™ a été conçue pour les artisans les plus exigeants au monde. La M12 FUEL™ offre des performances extrêmes dans un format compact et intègre trois innovations exclusives MILWAUKEE®: le moteur brushless POWERSTATE™, la batterie REDLITHIUM™ et la technologie REDLINK PLUS™ (matériel et logiciel) - offrant puissance, autonomie et durabilité exceptionnelles.

En résumé, la M12 FUEL™ propose la meilleure technologie complète, qui alimente, protège et optimise vos outils sans fil.



**PLUS PERFORMANTE.**

**PLUS LÉGÈRE.**

**PLUS COMPACTE.**

# LE MOYEN LE PLUS SIMPLE DE GARDER LE CONTRÔLE DE VOTRE **INVENTAIRE**



**ONE-KEY™**  
UNLOCKING THE DIGITAL JOBSITE.™

✓ Bluetooth ✓ LOCALISATION

## SUIVRE. GÉRER. PERSONNALISER.



Avec ONE-KEY™ vous pouvez ajouter des outils et des équipements à votre inventaire, quelle que soit leur marque, et obtenir une vue d'ensemble de tous vos actifs. Ajoutez gratuitement un nombre illimité d'utilisateurs, attribuez des outils à différents employés et voyez quels outils sont actuellement utilisés, prêts à l'emploi ou peut-être au centre de service.

Suivez une trace numérique de quand, où et comment vos outils ont été utilisés pour optimiser l'efficacité et l'utilisation, ou utilisez-le pour suivre et verrouiller vos outils et équipements s'ils sont manquants.

Imprimer des rapports professionnels et obtenir de la documentation sur la qualité et l'utilisation de l'outil

Tout cela et bien plus encore,  
**GRATUITEMENT !**



## DÉMARRAGE EN 2 MINUTES

**STEP 1**

**TÉLÉCHARGEZ  
GRATUITEMENT  
L'APPLICATION  
ONE-KEY™**



**STEP 2**

**ENREGISTREZ  
VOTRE PROFIL  
RAPIDE & FACILE**



**STEP 3**

**FAIT !  
VOUS ÊTES  
MAINTENANT PRÊT À  
UTILISER ONE-KEY™**



# POMPE À EAU



SCANNEZ ICI  
POUR PLUS  
D'INFORMATIONS



	MXF SMP2	M18 BLSWP	M12 BSWP	M18 BTP
Système de batterie	MX FUEL™	M18™	M12™	M18™
Technologie	-	Brushless	-	-
Caractéristique logo	-	HYDROPASS™	HYDROPASS™	-
ONE-KEY™	ONE-KEY™	-	-	-
Arrêt automatique pompage à sec	Oui	Oui	Oui	Oui
Type of water that can be pumped	Eaux grises	Eaux noires	Eaux noires	Eaux claires
Débit (l/min)	320	94.5	34	30.3
Hauteur de refoulement (m)	18	5.1	4.5	23
Vitesse (tr/min)	2,000 - 3,500	-	-	-
Réglages vitesse	3	1	1	1
Filetage (mm)	50	32 filetage femelle	19 filetage mâle	19 filetage mâle
Taille [inch]	2	1 1/4" filetage femelle	3/4" filetage mâle	3/4" filetage mâle
Poids avec batterie (EPTA) (kg)	23.4 (MXF XC608)	6.6 (M18 FB8)	2.0 (M12 B6)	4.1 (M18 B5)
<b>Versions disponibles</b>				
-0	✓	✓	✓	✓
-601	✗	✗	✓	✗
-801	✗	✓	✗	✗
-802	✓	✗	✗	✗

# BURINEURS



SCANNEZ ICI  
POUR PLUS  
D'INFORMATIONS



	K 2628 H	K 1530 H	K 1528 H	K 1000 S	K 950 S	K 900 K
Système de batterie	Filaire	Filaire	Filaire	Filaire	Filaire	Filaire
Porte-outils	28 mm K-Hex	30 mm K-Hex	28 mm K-Hex	SDS-Max	SDS-Max	K-Hex
Force de frappe (J) (EPTA)	64	39	39	26	20	20
Puissance absorbée (W)	2,400	2,100	2,100	1,750	1,700	1,600
Cadence de frappe en charge (cps/min)	1,200	1,560	1,560	1,400 - 1,950	975 - 1,950	975 - 1,950
Vitesse de rotation (réducteur) (tr/min)	-	-	-	-	125 - 250	-
Vitesse à vide (tr/min)	-	-	-	-	125 - 250	-
Capacité béton/trépan/turbo trépan [mm]	-	-	-	-	50/ 150/ 80	-
Vibrations perçage (m/s <sup>2</sup> )	-	-	-	-	12.5	-
Vibrations burinage (m/s <sup>2</sup> )	6.2	8.4	8.8	6.7	11	11
Poids (kg)	25.7	16.8	17.2	12.7	11.8	11.0

# BURINEUR MX FUEL ET PERFORATEUR SDS-MAX SANS FIL



SCANNEZ ICI  
POUR PLUS  
D'INFORMATIONS



	MXF DH2528H	M18 FHAC0745	M18 FHAC0540
Système de batterie	MX FUEL™	M18 FUEL™	M18 FUEL™
Caractéristique logo	-	AUTOSTOP™	AUTOSTOP™
ONE-KEY™	ONE-KEY™	ONE-KEY™	ONE-KEY™
Porte-outils	28 mm K-Hex	SDS-Max	SDS-Max
Force de frappe (J) (EPTA)	64	15.2	8.1
Cadence de frappe en charge (cps/min)	1,300	2,625	3,300
Vibration drilling into concrete [m/s²]	-	10.7	10.2
Vibrations burinage (m/s²)	5.17	9.0	7.7
Poids avec batterie (EPTA) (kg)	29.6 (MXF XC406)	9.7 (M18 FB12)	7.9 (M18 FB12)
<b>Versions disponibles</b>			
-0	✓	✗	✗
-0C	✗	✓	✓
-802	✓	✗	✗
-122C	✗	✓	✓



	K 900 S	HAC0850	K 750 S	K 545 S	K 540 S	K 500 S	PCE 3/K
	Filaire	Filaire	Filaire	Filaire	Filaire	Filaire	Filaire
	SDS-Max	SDS-Max	SDS-Max	SDS-Max	SDS-Max	SDS-Max	SDS-Plus
	20	11.0	11.9	8.5	7.5	8.5	3.6
	1,600	1,470	1,550	1,300	1,100	1,300	720
	975 - 1,950	1,600 - 2,900	2,740	2,840	3,000	2,840	0 - 3,650
	-	210 - 385	240	350	430	2,200	-
	-	-	300	450	450	-	-
	-	- / 150/ 65	50/ 150/ 80	45/ 100/ 65	40/ 105/ 65	-	-
	-	-	9.5	13	17.4	-	-
	11	11	9.1	9	12.8	11.5	11
	11.0	9.7	8.2	6.7	6.3	6.3	3.7

# PERFORATEUR SDS-PLUS SANS FIL



SCANNEZ ICI  
POUR PLUS  
D'INFORMATIONS



	M18 ONEFHPX	M18 ONEFHP	M18 ONEFHX	M18 ONEFH	M18 FHX	M18 FH
Système de batterie	M18 FUEL™	M18 FUEL™	M18 FUEL™	M18 FUEL™	M18 FUEL™	M18 FUEL™
Technologie	-	-	-	-	-	-
Caractéristique logo	AUTOSTOP™	AUTOSTOP™	AUTOSTOP™	AUTOSTOP™	AUTOSTOP™	AUTOSTOP™
ONE-KEY™	ONE-KEY™	ONE-KEY™	ONE-KEY™	ONE-KEY™	-	-
FIXTEC chuck	Oui	Non	Oui	Non	Oui	Non
Force de frappe (J) (EPTA)	5.0	5.0	2.5	2.5	2.5	2.5
Cadence de frappe max (Cps/min)	4,600	4,600	4,800	4,800	4,800	4,800
Max. perçage bois   acier   béton [mm] Calculated	30/ 13/ 32	30/ 13/ 32	28/ 13/ 26	28/ 13/ 26	28/ 13/ 26	28/ 13/ 26
Vibration drilling into concrete [m/s <sup>2</sup> ]	8.4	8.4	15.9	15.9	15.9	15.9
Vibrations burinage (m/s <sup>2</sup> )	7.9	7.9	14.2	14.2	14.2	14.2
Poids avec batterie (EPTA) (kg)	5.2 (M18 HB5.5)	5.0 (M18 HB5.5)	4.5 (M18 HB5.5)	4.3 (M18 HB5.5)	4.4 (M18 HB5.5)	4.3 (M18 HB5.5)
Pour système d'extraction des poussières Milwaukee	M18 FPDDEXL	M18 FPDDEXL	M18 FCDDEXL/ M18 FDDDEXL	M18 FCDDEXL/ M18 FDDDEXL	M18 FCDDEXL/ M18 FDDDEXL	M18 FCDDEXL/ M18 FDDDEXL
<b>Versions disponibles</b>						
-0	✓	✗	✓	✓	✓	✓
-0X	✓	✓	✓	✓	✓	✓
-0C	✗	✗	✗	✗	✗	✗
-302X	✗	✗	✗	✗	✗	✗
-402X	✗	✗	✗	✗	✗	✗
-502X	✗	✗	✗	✗	✗	✗
-552X	✓	✗	✓	✗	✓	✗

# PERFORATEUR SDS-PLUS FILAIRE



SCANNEZ ICI  
POUR PLUS  
D'INFORMATIONS



	PLH 32 XE	PLH 28 XE	PLH 28 E	PH 30 POWER X
Système de batterie	Filaire	Filaire	Filaire	Filaire
Porte-outils	SDS-Plus + Emmanchement réduit 13 mm		SDS-Plus	SDS-Plus + Emmanchement réduit 13 mm
FIXTEC™	Oui	Oui	Non	Oui
Force de frappe (J) (EPTA)	3.8	4.1	4.1	3.6
Puissance absorbée (W)	900	800	800	1,030
Cadence de frappe en charge (cps/min)	0 - 4,500	0 - 4,000	0 - 4,000	0 - 3,800
Vitesse en pleine charge (tr/min)	0 - 800	0 - 1,000	0 - 1,000	0 - 850
Max. perçage bois   acier   béton [mm] Calculated	40/ 16/ 32	40/ 13/ 28	40/ 13/ 28	40/ 13/ 30
Vibrations perçage (m/s <sup>2</sup> )	22	10.6	10.6	22
Vibrations burinage (m/s <sup>2</sup> )	20	6.81	6.81	14
Poids (kg)	3.6	3.6	3.4	2.9



	M18 FHAF0H16	M18 FHAC16	M18 BLHX	M18 BLH	M18 FHAC0D32	M18 BLHACD26	M12 FHAC16
	M18 FUEL™	M18 FUEL™	M18™	M18™	M18 FUEL™	M18™	M12 FUEL™
	-	-	Brushless	Brushless	-	Brushless	-
	AUTOSTOP™	AUTOSTOP™	-	-	AUTOSTOP™	-	-
	ONE-KEY™	-	-	-	ONE-KEY™	-	-
	Non	Non	Oui	Non	Non	Non	Non
	2.3	1.7	2.3	2.3	4.9	2.6	1.15
	4,740	5,080	4,900	5,100	4,600	4,600	4,410
	// 16	// 16	26/ 13/ 26	26/ 13/ 26	30/ 13/ 32	28/ 13/ 26	- / - / 16
	12.5	13.6	14.9	14.9	10.5	13.9	12.3
	-	10.9	12.7	12.7	9.4	13.2	10.3
	3.3 (M18 HB3)	2.6 (M18 HB3)	3.5 (M18 B5)	3.3 (M18 B5)	5.9 (M18 HB5.5)	3.1 (M18 B4)	2.3 (M12 HB5)
	Aspirateur de poussière intégré	M18 FDDEC	M18 CDEX	M18 CDEX	M18 FDDEL32	M18 CDEX	-
	✓	✓	✗	✓	✓	✓	✓
	✓	✓	✓	✗	✗	✓	✓
	✗	✗	✗	✗	✓	✗	✗
	✓	✓	✗	✗	✗	✗	✗
	✗	✗	✗	✗	✗	✓	✗
	✗	✗	✓	✓	✗	✗	✓
	✗	✗	✗	✗	✗	✗	✗



	PH 28 X	PH 28	PH 26 TX	PH 26 T	PFH 26 T
	Filaire	Filaire	Filaire	Filaire	Filaire
	SDS-Plus + Emmanchement réduit 13 mm	SDS-Plus	SDS-Plus	SDS-Plus	SDS-Plus
	Oui	Non	Oui	Non	Non
	3.4	3.4	2.4	2.4	2.4
	820	820	800	800	800
	0 - 4,000	0 - 4,000	0 - 4,500	0 - 4,500	0 - 4,500
	0 - 900	0 - 900	0 - 1,500	0 - 1,500	0 - 1,500
	30/ 13/ 28	30/ 13/ 28	30/ 13/ 26	30/ 13/ 26	30/ 13/ 26
	22	22	12	13.6	13.6
	16	16	10.8	11.9	11.9
	2.9	2.7	2.6	2.4	2.4

# KITS MARTEAUX PERFORATEURS ET ASPIRATEUR DE POUSSIÈRE



SCANNEZ ICI POUR PLUS D'INFORMATIONS



	M18 ONEFHPXDEL	M18 ONEFHXDEL	M18 FHACDDE
Système de batterie	M18 FUEL™	M18 FUEL™	M18 FUEL™
Perforateur	M18 ONEFHPX - M18 FUEL™ Perforateur SDS-Plus 32mm haute performance 4 modes avec fixation FIXTEC™	M18 ONEFHX - M18 FUEL™ Perforateur SDS+ 26 mm 4 modes avec FIXTEC™, ONE-KEY™	M18 FHAC16 - M18 FUEL™ Perforateur SDS+ 16mm
Extraction des poussières	M18 FPDDEXL - Système d'extraction de poussière M18 FUEL™ pour perforateur SDS-Plus 32mm avec AUTOPULSE™	M18 FDDEXL - M18™ Système d'aspiration pour perforateur SDS+ 26 mm avec AUTOPULSE™	M18 FDDEC - M18 FUEL™ Système d'aspiration pour perforateur SDS-PLUS 16 mm haute performance 4 modes
<b>Versions disponibles</b>			
-0C	x	x	✓
-552C	✓	✓	x

# SYSTÈME D'ASPIRATION



SCANNEZ ICI POUR PLUS D'INFORMATIONS ET/OU CONSULTEZ LA PAGE 113 POUR DÉCOUVRIR LES ACCESSOIRES



	M18 FPDDEXL	M18 FDDEL32	M18 FDDEXL	M18 FCDDEXL	M18 FDDEC	M18 CDEX	M12 UDEL
Système de batterie	M18™	M18™	M18™	M18™	M18™	M18™	M12™
Caractéristique logo	AUTOPULSE™	AUTOPULSE™	AUTOPULSE™	AUTOPULSE™	-	-	-
Diamètre maxi. méches (mm)	32	32	26	26	16	16	30
Long. de perçage max (mm)	260	260	210	200	165	160	210
Profondeur de perçage maxi. (mm)	230	203	152	96	75	90	203
Course (mm)	203	203	152	96	75	100	203
Poids (kg)	2.0	1.9	1.9	1.4	0.9	1.6	2.0
<b>Versions disponibles</b>							
-0	✓	✓	✓	✓	✓	✓	x
-0B	x	x	x	x	x	x	✓
-201B	x	x	x	x	x	x	✓

# CAROTTEUSES DIAMANT



SCANNEZ ICI POUR PLUS D'INFORMATIONS ET/OU CONSULTEZ LES PAGES 82 - 83 POUR DÉCOUVRIR LES ACCESSOIRES



	MXF DCD350	MXF DCD150	DD 2-160 XE	DD 3-152
Système de batterie	MX FUEL™	MX FUEL™	Filaire	Filaire
Caractéristique logo	-	AUTOSTOP™	-	-
ONE-KEY™	ONE-KEY™	ONE-KEY™	-	-
Capacité de perçage du béton 1ère   2ème vitesse [mm]	152 - 356/ 76 - 152/ 51 - 76/ 13 - 51	76 - 152/ 25 - 76	80 - 162/ 32 - 90	62 - 152/ 32 - 62/ 12 - 32
Capacité perçage béton (mm)	350	150	150	152
Vitesse à vide (tr/min)	0 - 390/ 0 - 850/ 0 - 1,650/ 0 - 2,200	0 - 800/ 0 - 1,600	0 - 1,500 / 0 - 3,000	0 - 1,000/ 0 - 2,100/ 0 - 3,900
Porte-outils	1 ¼" UNC	1 ¼" UNC + ½" G	M18 x 2.5	½" G + 1 ¼" UNC
Support	Montage sur bâti	Montage sur bâti/ portatif	Portatif	Montage sur bâti/ portatif
Poids (kg)	54 (MXF HD812)	12.4 (MXF CP203)	4.2	6.5
<b>Versions disponibles</b>				
-0	✓	✗	✗	✗
-0C	✗	✓	✗	✗
-302C	✗	✓	✗	✗
-122	✓	✗	✗	✗

## CHARIOTS, TROLLEYS, SUPPORTS



SCANNEZ ICI POUR PLUS D'INFORMATIONS



	MXF COSCG2	MXF DR255TV	MXF DHT	BRT
Carottage max. (mm)	-	250	-	-
Course (mm)	*-	570	-	-
Capacité réservoir (l)	15	-	-	-
Poids (kg)	37.2	13.2	15.7	14.3
Pour carotteuses diamants	-	MXF DCD150	-	-
Compatible Démolisseur Milwaukee	-	-	MXF DH2528H	K 2628 H
Compatible Découpeuse Milwaukee	MXF COS350G2	-	-	-

## PALAN À CHAÎNE



SCANNEZ ICI POUR PLUS D'INFORMATIONS



	M18 BLCHTO
Système de batterie	M18™
Technologie	Brushless
Caractéristique logo	AUTOSTOP™
ONE-KEY™	ONE-KEY™
Longueur de la chaîne [mm]	6.35 x 19.05
Vitesse de levage [l/min]	2.4
Capacité de chargement (kg)	1000
Hauteur max [m]	18.3
Poids avec batterie (EPTA) (kg)	23.5 (M18 HB12)
<b>Versions disponibles</b>	
-121	✓

# OUTILS DE CONSTRUCTION



SCANNEZ ICI  
POUR PLUS  
D'INFORMATIONS



	AGV 12 DEC	AGV 12 DEG	AGV 15 DEC	AGV 15 DEG
Système de batterie	Filaire	Filaire	Filaire	Filaire
Puissance absorbée (W)	1,200	1,200	1,550	1,550
Vitesse à vide (tr/min)	11,000	11,000	11,000	11,000
Largeur de coupe (mm)	-	-	-	-
Profondeur de coupe (mm)	28	28	28	28
Ø disque (mm)	125	125	125	125
Cadence de frappe (Cps/min)	-	-	-	-
Couple de serrage (Nm)	-	-	-	-
Porte-outils	-	-	-	-
Capacité de mélange max. (l)	-	-	-	-
Diam. max. de la pale (mm)	-	-	-	-
Poids (kg)	2.4	2.4	2.6	2.6

# PERCEUSE À PERCUSSION



SCANNEZ ICI  
POUR PLUS  
D'INFORMATIONS



	M18 ONEPD3	M18 FPD3	M18 BLPD2
Système de batterie	M18 FUEL™	M18 FUEL™	M18™
Technologie	-	-	Brushless
Caractéristique logo	AUTOSTOP™	AUTOSTOP™	-
ONE-KEY™	ONE-KEY™	-	-
Max. perçage bois/ acier/ brique (mm)	89/ 16/ 16	89/ 16/ 16	76/ 13/ 16
Cadence de frappe max (Cps/min)	0 - 33,000	0 - 33,000	0 - 28,800
Couple max (Nm)	158	158	82
Vitesse à vide (tr/min)	0 - 500/ 0 - 2,100	0 - 500/ 0 - 2,100	0 - 550/ 0 - 1,800
Capacité mandrin (mm)	13	13	13
Réglages vitesse	2	2	2
Poids avec batterie (EPTA) (kg)	2.2 (M18 B5)	2.2 (M18 B5)	2.1 (M18 B5)

## Versions disponibles

-0	✓	✓	✗
-0X	✓	✓	✓
-202C	✗	✗	✗
-202X	✗	✗	✗
-402C	✗	✗	✗
-402X	✗	✗	✓
-502C	✗	✗	✗
-502X	✓	✓	✓
-602X	✗	✗	✗



	WCE 30	WCS 45	IPWE 400 R	IPWE 520 R	M18 FPM
	Filaire	Filaire	Filaire	Filaire	M18 FUEL™
	1,500	1,900	725	725	-
	9500	5800	0 - 1,700	0 - 1,700	0 - 550
	26	45	-	-	-
	30	45	-	-	-
	125	150	-	-	-
	-	-	1,000 - 2,600	1,000 - 2,500	-
	-	-	400	520	-
	-	-	½ carré	¾ carré	M14
	-	-	-	-	20
	-	-	-	-	120
	4.3	6.6	2.7	2.8	3.0 (M18 B5)



	M18 BLPDRC	M12 FPD2	M12 FPD2X	M12 BLPDRC
	M18™	M12 FUEL™	M12 FUEL™	M12™
	Compact Brushless	-	-	Compact Brushless
	-	-	-	-
	-	-	-	-
	52/ 13/ 16	35/ 13/ 13	35/ 13/ 13	32/ 10/ 10
	25,500	0 - 22,500	0 - 25,500	0 - 23,250
	60.5	45	44	40
	0 - 550/ 0 - 1,700	0 - 450/ 0 - 1,550	0 - 450/ 0 - 1,700	0 - 450/ 0 - 1,550
	13	13	13	10
	2	2	2	2
	1.5 (M18 B5)	1.4 (M12 B6)	1.2 (M12 B2)	0.93 (M12 B2)

✓	✓	✓	✓
✓	✗	✗	✗
✗	✗	✗	✓
✗	✓	✓	✗
✓	✗	✗	✓
✗	✓	✗	✗
✓	✗	✗	✗
✗	✗	✗	✗
✗	✓	✗	✗

# PERCEUSES-VISSEUSES



SCANNEZ ICI  
POUR PLUS  
D'INFORMATIONS



	M18 ONEDD3	M18 FDD3	M18 BLDD2
Système de batterie	M18 FUEL™	M18 FUEL™	M18™
Technologie	-	-	Brushless
Caractéristique logo	AUTOSTOP™	AUTOSTOP™	-
ONE-KEY™	ONE-KEY™	-	-
Capacité mandrin (mm)	13	13	13
Max. perçage bois/ acier (mm)	89/ 16	89/ 16	76/ 13
Couple max (Nm)	158	158	82
Vitesse à vide (tr/min)	0 - 500/ 0 - 2,100	0 - 500/ 0 - 2,100	0 - 550/ 0 - 1,800
Poids avec batterie (EPTA) (kg)	2.1 (M18 B5)	2.1 (M18 B5)	2.0 (M18 B5)

### Versions disponibles

	M18 ONEDD3	M18 FDD3	M18 BLDD2
-0	x	✓	x
-0X	✓	✓	✓
-202C	x	x	x
-202X	x	x	x
-402C	x	x	x
-402X	x	x	✓
-502C	x	x	x
-502X	✓	✓	✓
-602X	x	x	x

# PERCEUSES ET VISSEUSES ROTATIVES



SCANNEZ ICI  
POUR PLUS  
D'INFORMATIONS



	PD2E 24 R	PD2E 22 R	PD-705	PDE 13 RX	DE 13 RP	DE 10 RX
Système de batterie	Filaire	Filaire	Filaire	Filaire	Filaire	Filaire
Puissance absorbée (W)	1,020	850	705	630	630	630
Capacité mandrin (mm)	13	13	13	13	13	10
Vitesse à vide (tr/min)	0 - 1,000/ 0 - 3,200	0 - 1,000/ 0 - 3,200	0 - 3,000	0 - 2,900	0 - 950	0 - 2,700
Max. drilling wood/ steell masonry/ concrete [mm] Calculated	40/ 16/ 24/ 22	40/ 13/ 22/ 20	30/ 13/ 16/ 15	30/ 13/ 18/ 15	40/ 13/ /	30/ 10/ -/ -
Couple blocage statique (Nm)	60	56	15	21	59	21
Poids (kg)	3.0	2.9	1.9	1.8	2.1	1.6



	M18 BLDDRC	M12 FDD2	M12 BLDDRC	M12 FDDX	M12 BDDX
	M18™	M12 FUEL™	M12™	M12 FUEL™	M12™
	Compact Brushless	-	Compact Brushless	-	-
	-	-	-	-	-
	-	-	-	-	-
	13	13	10	10	10
	52/ 13	35/ 13	40/ 10	28/ 10	25/ 10
	61	45	40	34	32
	0 - 550/ 0 - 1,700	0 - 450/ 0 - 1,550	0 - 450/ 0 - 1,550	0 - 400/ 0 - 1,600	0 - 400/ 0 - 1,500
	1.5 (M18 B5)	1.4 (M12 B6)	0.98 (M12 B2)	0.90 (M12 B2)	1.2 (M12 B2)
	✓	✓	✓	✓	✗
	✓	✗	✗	✓	✗
	✗	✗	✓	✗	✗
	✗	✓	✗	✓	✓
	✓	✗	✓	✗	✗
	✗	✓	✗	✗	✗
	✓	✗	✗	✗	✗
	✗	✗	✗	✗	✗
	✗	✓	✗	✗	✗

## PERCEUSES MAGNÉTIQUES



SCANNEZ ICI  
POUR PLUS  
D'INFORMATIONS



	M18 FMDP	MDE 41	MDP 41
Système de batterie	M18 FUEL™	Filaire	Filaire
Caractéristique logo	AUTOSTOP™	AUTOSTOP™	AUTOSTOP™
Pouvoir magnétique (N)	8,890	9,930	8,890
Profondeur max. de perçage (mm)	50	50	50
Capacité broche (mm)	38	41	41
Perçage durs max. (mm)	13	13	13
Vitesse à vide (tr/min)	400 / 690	475 / 730	475 / 730
Course (mm)	146	-	-
Poids (kg)	13.0 (M18 B5)	13.5	14.0
<b>Versions disponibles</b>			
-0C	✓	✗	✗
-502C	✓	✗	✗

# VISSEUSES À CHOCS



SCANNEZ ICI  
POUR PLUS  
D'INFORMATIONS



	M18 ONEID3	M18 FID3	M18 FIDRQ	M18 BLIDR	M12 FID2	M12 BLIDRC	M18 BRAID
Système de batterie	M18 FUEL™	M18 FUEL™	M18 FUEL™	M18™	M12 FUEL™	M12™	M18™
Technologie	-	-	SURGE™	Brushless	-	Compact Brushless	-
ONE-KEY™	ONE-KEY™	-	-	-	-	-	-
Cadence de frappe (Cps/min)	1,400/ 3,600/ 4,400/ 0 - 4,400	1,400/ 3,600/ 4,400/ 0 - 4,400	6,300	2,500/ 4,700/ 4,900	1,300/ 3,500/ 4,000/ 0 - 4,000	0 - 4,100	2,400/ 3,400
Couple max (Nm)	226	226	113	190	170	124	41/ 81
Vitesse à vide (tr/min)	1,750/ 3,000/ 4,000/ 0 - 4,000	1,750/ 3,000/ 3,900/ 0 - 3,900	1,200/ 2,100/ 3,200	1,250/ 2,400/ 3,600	1,700/ 2,900/ 3,600/ 0 - 3,600	3,000	1,500/ 2,250
Porte-outils	¼" Hex	¼" Hex	¼" Hex	¼" Hex	¼" Hex	¼" Hex	¼" Hex
Poids avec batterie (EPTA) (kg)	1.7 (M18 B5)	1.7 (M18 B5)	1.8	1.3 (M18 B5)	1.1 (M12 B6)	0.78 (M12 B2)	1.8 (M18 B5)
<b>Versions disponibles</b>							
-0	x	✓	✓	x	✓	✓	✓
-0X	✓	✓	✓	✓	x	x	x
-202C	x	x	x	x	x	✓	x
-202X	x	x	x	x	✓	x	x
-502X	✓	✓	✓	✓	x	x	x

# TOURNEVIS



SCANNEZ ICI POUR PLUS  
D'INFORMATIONS ET/OU  
CONSULTEZ LA PAGE 95 POUR  
DÉCOUVRIR LES ACCESSOIRES



	M18 FSG	M12 CD	M12 BD	M12 BSD
Système de batterie	M18 FUEL™	M12 FUEL™	M12™	M12™
Max. perçage bois/ acier (mm)	-	25/ 10	22/ 10	16/ 10
Couple max (Nm)	13	37	30	20
Vitesse à vide (tr/min)	0 - 4,500	0 - 450/ 0 - 1,700	0 - 400/ 0 - 1,500	0 - 500
Porte-outils	¼" Hex	¼" Hex	¼" Hex	¼" Hex
Poids avec batterie (EPTA) (kg)	2.0 (M18 B2)	1.2 (M12 B2)	1.0 (M12 B2)	0.90 (M12 B2)
<b>Versions disponibles</b>				
-0	x	✓	✓	✓
-0X	✓	x	x	x
-202C	x	✓	✓	x
-202X	✓	x	x	x

# RIVETEUSES



SCANNEZ ICI POUR PLUS D'INFORMATIONS ET/OU CONSULTEZ LA PAGE 95 POUR DÉCOUVRIR LES ACCESSOIRES



	M12 BRAID	M12 FQID
	M12™	M12 FUEL™
	-	SURGE™
	-	-
	0 - 3,300	950/ 2,200/ 3,400/ 0 - 3,400
	68	50
	0 - 2,425	1,100/ 2,200/ 3,200/ 3,200
	¼" Hex	¼" Hex
	1.2 (M12 B2)	1.1 (M12 B2)
	✓	✓
	✗	✗
	✗	✗
	✗	✓
	✗	✗

	M18 ONEFLT	M18 ONEFPRT	M12 BPRT
Système de batterie	M18 FUEL™	M18 FUEL™	M12™
ONE-KEY™	ONE-KEY™	ONE-KEY™	-
Force max. (N)	20,000	20,000	9,000
Diamètre des rivets	4.8 and 6.4 (Hucktainer® : 9.53 mm)	-	-
Type de rivets	Bobtail®, C120L®, C6L®, Hucktainer®, Magna-Grip®	-	-
Rivets max avec une batterie M18 B2 (mm)	-	900 x 4.8 / 500 x 6.4	-
Nombre de rivets max. M12B2	-	-	325 x 4.8
Capacité rivets (mm)	-	4.8 - 7.0	2.4 - 4.8
Course (mm)	30	30	20.32
Embouts fournis	-	4.8, 6.0, 6.4, 7.0	2.4, 3.2, 4.0, 4.8
Poids avec batterie (EPTA) (kg)	2.8 (M18 B5)	2.5 (M18 B2)	2.1 (M12 B2)
<b>Versions disponibles</b>			
-0	✗	✗	✓
-0X	✓	✓	✗
-201X	✗	✗	✓
-202X	✗	✓	✗
-502X	✓	✗	✗

# PERCEUSES D'ANGLES



SCANNEZ ICI POUR PLUS D'INFORMATIONS



	M18 FRAD2	M18 CRAD2	C18 RAD	C12 RAD
Système de batterie	M18 FUEL™	M18 FUEL™	M18™	M12™
Capacité mandrin (mm)	13	13	10	10
Max. perçage bois/ acier (mm)	152/ 13	/ 12.7	28/ 10	22/ 10
Couple max (Nm)	122	30	20	12
Vitesse à vide (tr/min)	0 - 500/ 0 - 1,550	0 - 1,500	0 - 1,500	0 - 800
Poids avec batterie (EPTA) (kg)	6.4 (M18 B5)	4.1 (M18 B5)	1.9 (M18 B5)	1.1 (M12 B2)
<b>Versions disponibles</b>				
-0	✓	✗	✓	✓
-0X	✗	✓	✗	✗
-202B	✗	✗	✗	✓

# BOULONNEUSES



SCANNEZ ICI POUR PLUS D'INFORMATIONS ET/OU CONSULTEZ LA PAGE 96 POUR DÉCOUVRIR LES ACCESSOIRES



	M12 FRAIWF12	M12 FRAIWF38	M18 BRAIW	M12 FSCIWF14	M12 FSCIWF38	M12 FCIWF38G3
Système de batterie	M12 FUEL™	M12 FUEL™	M18™	M12 FUEL™	M12 FUEL™	M12 FUEL™
ONE-KEY™	-	-	-	-	-	-
Porte-outils	½" carré	¾" carré	¾" carré	¼" carré	¾" carré	¾" carré
Couple de serrage (Nm)	270	270	40/ 76	41/ 68/ 95/ 9	68/ 203/ 271/ 14	271/ 406/ 542/ 20
Couple de desserrage (Nm)	300	300	-	136	305	745
Cadence de frappe (Cps/min)	0-1,350/ 0-2,700/ 0-3,600	0-1,350/ 0-2,700/ 0-3,600	0 - 2,400 / 0 - 3,400	0-1,350 / 0-3,700 / 0-4,400 / 0-4,400	0-1,000 / 0-3,400 / 0-3,600 / 0-3,600	0-1,500 / 0-3,000 / 0-3,300 / -
Poids avec batterie (EPTA) (kg)	1.7 (M12 B4)	1.7 (M12 B4)	1.8 (M18 B5)	0.86 (M12 HB2.5)	0.91 (M12 HB2.5)	1.5 (M12 HB5)

### Versions disponibles

-0	✓	✓	✓	✓	✓	✓
-0X	✗	✗	✗	✗	✗	✗
-252X	✗	✗	✗	✓	✓	✗
-502X	✗	✗	✗	✗	✗	✓



	M18 FMTIW2P12	M18 FMTIW2F12	M18 ONEFHIWP12	M18 ONEFHIWF12	M18 FHIW2F12	M18 FHIW2P12
Système de batterie	M18 FUEL™	M18 FUEL™	M18 FUEL™	M18 FUEL™	M18 FUEL™	M18 FUEL™
ONE-KEY™	-	-	ONE-KEY™	ONE-KEY™	-	-
Porte-outils	½" carré	½" carré	½" carré	½" carré	½" carré	½" carré
Couple de serrage (Nm)	475/ 610/ 745/ 47	475/ 610/ 745/ 47	190/ 400/ 1,017/ 1,017	130/ 400/ 1,356/ 1,356	881/ 1,220/ 1,491/ 68	475/ 1,017/ 1,220/ 68
Couple de desserrage (Nm)	881	881	1,491	1,898	2,034	1,491
Cadence de frappe (Cps/min)	0-900 / 0-2,100 / 0-3,100	0-900 / 0-2,100 / 0-3,100	0-1,150/0-2,100/0-2,400/0-2,400	0-950/ 0-1,750/ 0-2,100/ 0-2,100	0-1,300/ 0-2,200/ 0-2,400/ 0-2,400	0-1,400/ 0-2,500/ 0-2,700/ 0-2,700
Poids avec batterie (EPTA) (kg)	2.3 (M18 B5)	2.3 (M18 B5)	3.2 (M18 B5)	3.3 (M18 B5)	3.4 (M18 B5)	3.4 (M18 B5)

### Versions disponibles

-0C	✗	✗	✗	✗	✗	✗
-0X	✓	✓	✓	✓	✓	✓
-502X	✓	✓	✓	✓	✓	✓
-802X	✗	✗	✗	✗	✗	✗
-121C	✗	✗	✗	✗	✗	✗
-122C	✗	✗	✗	✗	✗	✗



M12 FCIWP12G3	M12 FCIWF12G3	M18 FIW2F38	M18 FIW2P12	M18 FIW2F12	M18 ONEIWF12	M18 FMTIW2F38
M12 FUEL™	M12 FUEL™	M18 FUEL™	M18 FUEL™	M18 FUEL™	M18 FUEL™	M18 FUEL™
-	-	-	-	-	ONE-KEY™	-
½" carré	½" carré	¾" carré	½" carré	½" carré	½" carré	¾" carré
271/ 406/ 542/ 20	271/ 406/ 542/ 20	102/ 203/ 339/ 34	102/ 203/ 339/ 34	102/ 203/ 339/ 34	40/ 120/ 220/ 300	475/ 610/ 745/ 47
745	745	339	339	339	300	813
0-1,500 / 0-3,000 / 0-3,300 / -	0-1,500 / 0-3,000 / 0-3,300 / -	0-1,000/ 0-2,400/ 0-3,500	0-1,000 / 0-2,400 / 0-3,500	0-1,000 / 0-2,400 / 0-3,400	1,300/2,100/2,550/3,200	0-900/ 0-2,100/ 0-3,100
1.5 (M12 HB5)	1.5 (M12 HB5)	1.8 (M18 B5)	1.8 (M18 B5)	1.8 (M18 B5)	1.8 (M18 B5)	2.3 (M18 B5)
✓	✓	✗	✗	✗	✗	✗
✗	✗	✓	✓	✓	✓	✓
✗	✗	✗	✗	✗	✗	✗
✗	✓	✗	✓	✓	✓	✗



M18 ONEFHIWF34	M18 ONEFHIWF1	M18 ONEFHIWF1DS	M18 ONEFHIWF1D	M18 ONEFHIWH716	M18 ONEFHIWF12E	M18 FHIWF1R
M18 FUEL™	M18 FUEL™	M18 FUEL™	M18 FUEL™	M18 FUEL™	M18 FUEL™	M18 FUEL™
ONE-KEY™	ONE-KEY™	ONE-KEY™	ONE-KEY™	ONE-KEY™	ONE-KEY™	-
¾" carré	1" carré	1" carré	1" carré	7/16" Hex	½" carré	1" carré
702/ 1,138/ 1,627/ 1,627	530/ 1,020/ 1,800/ 2,033	1,180/ 1,254/ 1,966/ 2,576	1,180/ 1,254/ 1,966/ 2,576	1,017	102/ 203/ 610/ 1,017	730/ 1,500/ 2,000
2,034	2,400	2,711	2,711	1,017	1,500	2,000
0-850/ 0-1,850/ 0-2,400/ 0-2,400	1,350/ 1,650/ 2,100/ 0-2,500	750/ 930/ 1,200/ 1,440	750/ 930/ 1,200/ 1,440	0- 800/ 0-1,300/ 0-2,600/ 0-2,800	0-1,600/ 0-2,400/ 0-2,400	1,750/ 2,150/ 2,500/ 2,500
3.5 (M18 B5)	5.9 (M18 FB8)	11.1 (M18 FB12)	12.7 (M18 FB12)	3.3 (M18 B5)	3.3 (M18 B5)	7.8 (M18 FB12)
✗	✗	✓	✓	✗	✗	✓
✓	✓	✗	✗	✓	✓	✗
✓	✗	✗	✗	✗	✗	✗
✗	✓	✗	✗	✗	✗	✗
✗	✗	✓	✓	✗	✗	✗
✗	✗	✗	✗	✗	✗	✓

# CLIQUETS



SCANNEZ ICI POUR PLUS D'INFORMATIONS ET/OU CONSULTEZ LA PAGE 113 POUR DÉCOUVRIR LES ACCESSOIRES



	M12 IR	M12 FIR14G2	M12 FIR38G2	M12 FIR12G2	M12 FIR38LR	M12 FHIR14LR	M12 FHIR38LR	M12 FPTR
Système de batterie	M12™	M12 FUEL™	M12 FUEL™	M12 FUEL™	M12 FUEL™	M12 FUEL™	M12 FUEL™	M12 FUEL™
Porte-outils	3/8" carré	1/4" carré	3/8" carré	1/2" carré	3/8" carré	1/4" carré	3/8" carré	14.4 mm Hex
Couple max (Nm)	47	61	95	108	75	47	47	81
Vitesse à vide (tr/min)	0 - 250	0 - 550	0 - 400	0 - 300	0 - 200	0 - 450	0 - 450	0 - 350
Longueur (mm)	274	300	303	308	363	348	363	386
Poids avec batterie (EPTA) (kg)	0.9 (M12 B2)	0.9 (M12 HB2.5)	0.9 (M12 HB2.5)	1.0 (M12 HB2.5)	1.4 (M12 B2)	1.1 (M12 B2)	1.1 (M12 B2)	1.2 (M12 B2)
<b>Versions disponibles</b>								
-0	✓	✓	✓	✓	✓	✓	✓	✓
-201B	✓	✗	✗	✗	✗	✗	✗	✗
-202X	✗	✗	✗	✗	✗	✗	✗	✓
-252B	✗	✓	✓	✓	✗	✗	✗	✗

# PISTOLETS À COLLE, POMPE À GRAISSE



SCANNEZ ICI POUR PLUS D'INFORMATIONS ET/OU CONSULTEZ LA PAGE 110 POUR DÉCOUVRIR LES ACCESSOIRES

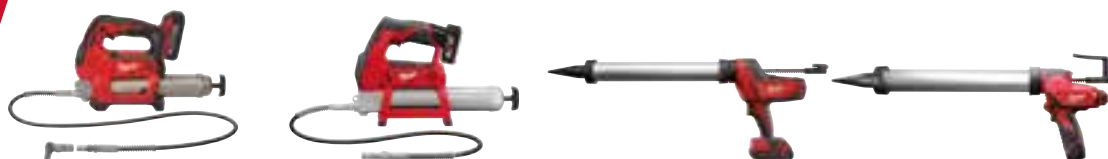

	M18 GG	M12 GG	C18 PCG/600	M12 PCG/600
Système de batterie	M18™	M12™	M18™	M12™
Force de poussée max (N)	-	-	4,500	1,780
Pression (bar)	690	562	-	-
Réglages vitesse	-	-	6	6
Poids avec batterie (EPTA) (kg)	3.9 (M18 B2)	3.2 (M12 B4)	2.3 (M18 B2)	1.9 (M12 B2)
<b>Versions disponibles</b>				
-0	✓	✓	✗	✓
-0B	✗	✗	✓	✗
-201B	✗	✗	✓	✓
-201C	✓	✗	✗	✗
-401B	✗	✓	✗	✗

# FIXATION DE PRÉCISION



SCANNEZ ICI  
POUR PLUS  
D'INFORMATIONS



	M18 ONEFIW2FC12	M18 ONEFMTIW2FC12	M12 ONEFTR38	M12 ONEFTR12
Système de batterie	M18 FUEL™	M18 FUEL™	M12 FUEL™	M12 FUEL™
ONE-KEY™	ONE-KEY™	ONE-KEY™	ONE-KEY™	ONE-KEY™
Porte-outils	½" carré	½" carré	¾" carré	½" carré
Précision	-	-	CW ±2 %, CCW ±3%	CW ±2 %, CCW ±3%
Couple de serrage (Nm)	67 - 203	67 - 338	135.6	203.4
plage de couple (Nm)	-	-	13.6 - 135.6	16.9 - 203.4
Couple de desserrage (Nm)	298	746	-	-
Cadence de frappe (Cps/min)	0 - 1,650/ 0 - 2,475/ 0 - 3,000/ 0 - 3,500	0 - 1,800/ 0 - 2,300/ 0 - 2,800/ 0 - 3,400	-	-
Vitesse à vide (tr/min)	0 - 1,125/ 0 - 1,525/ 0 - 1,850/ 0 - 2,325	0 - 1,250/ 0 - 1,725/ 0 - 2,000/ 0-2,400	0 - 100	0 - 100
Poids avec batterie (EPTA) (kg)	2.0 (M18 B5)	2.5 (M18 B5)	2.5 (M12 B2)	2.6 (M12 B2)
<b>Versions disponibles</b>				
-0X	✓	✓	✗	✗
-0C	✗	✗	✓	✓
-201C	✗	✗	✓	✓



	C18 PCG/400	M12 PCG/400	C18 PCG/310	M12 PCG/310
	M18™	M12™	M18™	M12™
	4,500	1,780	4,500	1,780
	-	-	-	-
	6	6	6	6
	2.3 (M18 B2)	1.9 (M12 B2)	2.3 (M18 B2)	1.9 (M12 B2)
	✗	✓	✗	✓
	✗	✗	✓	✗
	✓	✓	✓	✓
	✗	✗	✗	✗
	✗	✗	✗	✗

# MEULEUSES D'ANGLES



SCANNEZ ICI POUR PLUS D'INFORMATIONS ET/OU CONSULTEZ LA PAGE 100 POUR DÉCOUVRIR LES ACCESSOIRES



	M18 ONEFLAG230XPDB	M18 FLAG230XPDB	M18 FHSAG0180VXPDB2	M18 FHSAG150XPDB2	M18 FHSAG150XB2
Système de batterie	M18 FUEL™	M18 FUEL™	M18 FUEL™	M18 FUEL™	M18 FUEL™
Caractéristique logo	RAPIDSTOP™	-	RAPIDSTOP™	RAPIDSTOP™	RAPIDSTOP™
ONE-KEY™	ONE-KEY™	-	ONE-KEY™	-	-
Vitesse à vide (tr/min)	6,600	6,600	5,000 - 8,400	9,000	9,000
Ø disque (mm)	230	230	180	150	150
Poids avec batterie (EPTA) (kg)	5.4 (M18 HB12)	5.3 (M18 HB12)	3.6 (M18 FB8)	3.5 (M18 FB8)	3.5 (M18 FB8)
Echanger	Interrupteur Homme Mort	Interrupteur Homme Mort	Interrupteur Homme Mort	Interrupteur Homme Mort	Interrupteur Couissant
Frein	Oui	Oui	Oui	Oui	Oui
Protection anti-kickback	Oui	Oui	Oui	Oui	Oui
FIXTEC™	Oui	Oui	Oui	Oui	Oui
Antidémarrage intempestif	Oui	Oui	Oui	Oui	Oui
<b>Versions disponibles</b>					
-0	✓	✗	✗	✗	✗
-0C	✓	✓	✗	✗	✗
-0X	✗	✗	✓	✓	✓
-502X	✗	✗	✗	✗	✗
-802X	✗	✗	✗	✗	✗
-121C	✗	✓	✗	✗	✗
-122C	✓	✗	✗	✗	✗



	M18 ONEFSAG125XB	M18 FSAG125XB	M18 FSAG125X	M18 FSAGV125XPDB	M18 FSAGV125XB
Système de batterie	M18 FUEL™	M18 FUEL™	M18 FUEL™	M18 FUEL™	M18 FUEL™
Technologie	-	-	-	-	-
Caractéristique logo	RAPIDSTOP™	RAPIDSTOP™	-	RAPIDSTOP™	RAPIDSTOP™
ONE-KEY™	ONE-KEY™	-	-	-	-
Vitesse à vide (tr/min)	8,500	8,500	8,500	3,500 - 8,500	3,500 - 8,500
Ø disque (mm)	125	125	125	125	125
Poids avec batterie (EPTA) (kg)	2.7 (M18 B5)	2.7 (M18 B5)	2.7 (M18 B5)	2.7 (M18 B5)	2.7 (M18 B5)
Echanger	Interrupteur Couissant	Interrupteur Couissant	Interrupteur Couissant	Interrupteur Homme Mort	Interrupteur Couissant
Frein	Oui	Oui	Non	Oui	Oui
Protection anti-kickback	Oui	Oui	Oui	Oui	Oui
FIXTEC™	Oui	Oui	Oui	Oui	Oui
Antidémarrage intempestif	Oui	Oui	Oui	Oui	Oui
<b>Versions disponibles</b>					
-0	✗	✓	✓	✗	✓
-0X	✓	✓	✓	✓	✓
-402X	✗	✗	✗	✗	✗
-422X	✗	✗	✗	✗	✗
-502X	✗	✓	✗	✗	✗



M18 FHSAG125XPDB2	M18 FHSAG125XB2	M18 FHSAGSV0125X	M18 FSAGSV0125X	M18 FHSAG0125VXPDB2	M18 ONEFSAG125XPDB
M18 FUEL™	M18 FUEL™	M18 FUEL™	M18 FUEL™	M18 FUEL™	M18 FUEL™
RAPIDSTOP™	RAPIDSTOP™	RAPIDSTOP™	RAPIDSTOP™	RAPIDSTOP™	RAPIDSTOP™
-	-	ONE-KEY™	ONE-KEY™	ONE-KEY™	ONE-KEY™
9,000	9,000	3,000 - 9,000	3,500 - 8,500	3,500 - 9,000	8,500
125	125	125	125	125	125
3.5 (M18 FB8)	3.5 (M18 FB8)	3.7 (M18 FB8)	3.0 (M18 B5)	3.5 (M18 FB8)	2.7 (M18 B5)
Interrupteur Homme Mort	Interrupteur Couissant	Interrupteur Homme Mort	Interrupteur Homme Mort	Interrupteur Homme Mort	Interrupteur Homme Mort
Oui	Oui	Oui	Oui	Oui	Oui
Oui	Oui	Oui	Oui	Oui	Oui
Oui	Oui	Oui	Oui	Oui	Oui
Oui	Oui	Oui	Oui	Oui	Oui
x	x	x	x	x	x
x	x	x	x	x	x
✓	✓	✓	✓	✓	✓
x	x	x	✓	x	✓
✓	✓	x	x	✓	x
x	x	x	x	x	x
x	x	x	x	x	x



M18 FSAGF125XPDB	M18 FSAGF125XB	M18 BLSAG125X	M18 BLSAG125XPD	M18 BLSAG115XPD	M12 FCOT
M18 FUEL™	M18 FUEL™	M18™	M18™	M18™	M12 FUEL™
-	-	Brushless	Brushless	Brushless	-
RAPIDSTOP™	RAPIDSTOP™	-	-	-	-
-	-	-	-	-	-
8,500	8,500	11,000	11,000	11,000	20,000
125	125	125	125	115	76
2.6 (M18 B5)	2.6 (M18 B5)	2.4 (M18 B4)	2.4 (M18 B4)	2.4 (M18 B4)	1.1 (M12 B2)
Interrupteur Homme Mort	Interrupteur Couissant	Interrupteur Couissant	Interrupteur Homme Mort	Interrupteur Homme Mort	Trigger lock-off switch
Oui	Oui	Non	Non	Non	Non
Oui	Oui	Oui	Oui	Oui	Non
Oui	Oui	Oui	Oui	Oui	Non
Oui	Oui	Oui	Oui	Oui	Oui
x	x	✓	✓	✓	✓
✓	✓	x	x	x	x
x	x	✓	✓	x	x
x	x	x	x	x	✓
x	x	x	x	x	x

# MEULEUSES D'ANGLES FILAIRES



SCANNEZ ICI POUR PLUS D'INFORMATIONS ET/OU CONSULTEZ LA PAGE 100 POUR DÉCOUVRIR LES ACCESSOIRES



	AGVM 26	AGV 26	AGVM 24	AGVKB 24	AGVK 24
Système de batterie	Filaire	Filaire	Filaire	Filaire	Filaire
Puissance absorbée (W)	2,600	2,600	2,400	2,400	2,400
Vitesse à vide (tr/min)	6,600	6,600	6,600	6,500	6,600
Ø disque (mm)	230	230	230	230	230
Poids (kg)	5.8	5.5	5.8	5.9	5.4
Frein	Non	Non	Non	Oui	Non
Protection anti-kickback	Oui	Non	Oui	Oui	Oui
FIXTEC™	Oui	Non	Oui	Oui	Non
Système anti-vibrations AVS	Oui	Oui	Oui	Oui	Oui
Poignée AVS	Oui	Oui	Oui	Oui	Oui
Poignée principale rotatif	Oui	Oui	Oui	Oui	Non
Système Autobalancer	Oui	Oui	Oui	Non	Non
Antidémarrage intempestif	Oui	Oui	Oui	Oui	Oui
<b>Versions disponibles</b>					
Blocage de la gâchette	✓	✓	✓	✓	✓
Gâchette "Homme mort"	✓	✓	✗	✗	✓



	AGV 17 INOX	AGV 15-125 XC	AGV 15-125 XE	AGV 15-150 XC	AGV 13	AGV 13 XSPDEB
Système de batterie	Filaire	Filaire	Filaire	Filaire	Filaire	Filaire
Puissance absorbée (W)	1,750	1,550	1,550	1,550	1,250	1,250
Vitesse à vide (tr/min)	2,000 - 7,600	11,000	2,800 - 11,000	9,000	2,800 - 11,500	12,000
Ø disque (mm)	125	125	125	150	125	125
Poids (kg)	2.8	2.6	2.6	2.6	2.4	2.5
Frein	Non	Non	Non	Non	Non	Oui
Protection anti-kickback	Oui	Oui	Oui	Oui	Oui	Oui
FIXTEC™	Oui	Oui	Oui	Oui	Oui	Oui
Système anti-vibrations AVS	Non	Non	Non	Non	Oui	Non
Poignée AVS	Oui	Oui	Oui	Oui	Oui	Oui
Système Autobalancer	Non	Non	Non	Non	Non	Non
Antidémarrage intempestif	Oui	Oui	Oui	Oui	Oui	Oui
<b>Versions disponibles</b>						
Gâchette "Homme mort"	✗	✗	✗	✓	✗	✓
Blocage de la gâchette	✓	✗	✗	✗	✗	✗
Blocage interrupteur coulissant	✓	✓	✓	✗	✓	✗



	AGV 24	AG 24	AGV 22		AG 22		AGV 17			
	Filaire	Filaire	Filaire	Filaire	Filaire	Filaire	Filaire	Filaire	Filaire	Filaire
	2,400	2,400	2,200	2,200	2,200	2,200	1,750	1,750	1,750	1,750
	6,600	6,600	8,500	6,600	8,500	6,600	2,600 - 11,000	11,000	9,500	7,600
	230	230	180	230	180	230	125	125	150	180
	5.5	5.3	5.3	5.4	5.1	5.2	2.8	2.8	3.0	3.1
	Non	Non	Non	Non	Non	Non	Non	Non	Non	Non
	Non	Non	Non	Non	Non	Non	Oui	Oui	Oui	Oui
	Non	Non	Non	Non	Non	Non	Oui	Oui	Oui	Oui
	Oui	Non	Oui	Oui	Non	Non	Non	Non	Non	Non
	Oui	Non	Oui	Oui	Non	Non	Oui	Oui	Oui	Oui
	Oui	Non	Non	Non	Non	Non	Non	Non	Non	Non
	Oui	Non	Non	Non	Non	Non	Non	Non	Non	Non
	Oui	Oui	Oui	Oui	Non	Non	Oui	Oui	Oui	Oui
	✓	✓	✓	✓	✗	✗	✓	✓	✗	✗
	✗	✓	✗	✓	✓	✓	✗	✓	✓	✓



	AGV 13 XSPDE	AG 13 XSPD	AGV 12	AGV 10 EK	AG 10 EK	AG 800 EK	AG 800 E
	Filaire	Filaire	Filaire	Filaire	Filaire	Filaire	Filaire
	1,250	1,250	1,200	1,000	1,000	800	800
	12,000	12,000	11,000	11,000	11,000	11,500	11,500
	125	125	125	125	125	125	125
	2.5	2.3	2.4	2.2	2.1	2.0	2.0
	Non	Non	Non	Non	Non	Non	Non
	Oui	Non	Oui	Non	Non	Non	Non
	Oui	Oui	Oui	Non	Non	Non	Non
	Non	Non	Non	Non	Non	Non	Non
	Oui	Non	Oui	Oui	Non	Non	Non
	Non	Non	Non	Non	Non	Non	Non
	Oui	Non	Oui	Oui	Oui	Oui	Oui
	✓	✓	✗	✗	✗	✗	✗
	✗	✗	✗	✗	✗	✗	✗
	✗	✗	✓	✓	✓	✓	✓

# MEULEUSES DROITES



SCANNEZ ICI POUR PLUS D'INFORMATIONS ET/OU CONSULTEZ LA PAGE 92 POUR DÉCOUVRIR LES ACCESSOIRES



	M18 FDGROVPDB	M18 FDGROVB	M18 FDGRB	M12 FDGA2	M12 FDGS	DG 30 E	DG 7 E	DGL 30 E	DGL 34
Système de batterie	M18 FUEL™	M18 FUEL™	M18 FUEL™	M12 FUEL™	M12 FUEL™	Filaire	Filaire	Filaire	Filaire
Caractéristique logo	RAPIDSTOP™	RAPIDSTOP™	RAPIDSTOP™	-	-	-	-	-	-
ONE-KEY™	ONE-KEY™	ONE-KEY™	-	-	-	-	-	-	-
Echanger	Interrupteur Homme Mort	Interrupteur Coulissant	Interrupteur Coulissant	Trigger lock-off switch	Trigger lock-off switch	Interrupteur Coulissant	Interrupteur Coulissant	Interrupteur Coulissant	Interrupteur Coulissant
Frein	Oui	Oui	Oui	Oui	Oui	Non	Non	Non	Non
Antidémarrage intempestif	Oui	Oui	Oui	Oui	Oui	Non	Non	Non	Non
Capacité mandrin (mm)	6 & 8	6 & 8	6 & 8	6 & 8	6 & 8	6	6 & 8	6	6
Diamètre max. (mm)	50	50	50	50	50	50	50	50	50
Ø max pinces (mm)	76	76	50	76	50	40	45	40	40
Puissance absorbée (W)	-	-	-	-	-	500	600	600	500
Vitesse à vide (tr/min)	8,000 - 20,000	8,000 - 20,000	27,000	3,000 - 20,000	0 - 10,000/ 0 - 15,000/ 0 - 21,000	10,000 - 30,000	3,000 - 7,000	10,000 - 30,000	34,000
Vitesse variable	Oui	Oui	Non	Oui	Oui	Oui	Oui	Oui	Non
Poids (kg)	2.1 (M18 B5)	2.1 (M18 B5)	2.0 (M18 B5)	1.0 (M12 HB5)	0.94 (M12 B4)	1.3	1.5	1.9	1.8
<b>Versions disponibles</b>									
-0	✗	✗	✓	✓	✓	✗	✗	✗	✗
-0X	✓	✓	✓	✗	✗	✗	✗	✗	✗
-422B	✗	✗	✗	✗	✓	✗	✗	✗	✗
-502X	✗	✓	✓	✗	✗	✗	✗	✗	✗
-522B	✗	✗	✗	✓	✗	✗	✗	✗	✗

# POLISSEUSES



SCANNEZ ICI POUR PLUS D'INFORMATIONS



	M18 FAP	M18 FROP21	M18 FROP15	M12 BPS	AGS 15-125 C	AS 12 E	AP 12 E	AP 14-2 200 E
Système de batterie	M18 FUEL™	M18 FUEL™	M18 FUEL™	M12™	Filaire	Filaire	Filaire	Filaire
Diamètre de l'oscillation (mm)	-	21	15	-	-	-	-	-
Ø disque (mm)	180	150	125	76	125	125	150	200
Vitesse à vide (tr/min)	360 - 2,200	2,400 - 4,500	2,650 - 5,100	2,800 / 8,300	7,600	1,800 - 4,800	900 - 2,500	490 - 2,100
Puissance absorbée (W)	-	-	-	-	1,500	1,200	1,200	1,450
Démarrage progressif	Oui	Oui	Oui	Non	Oui	Oui	Oui	Oui
Vitesse variable	Oui	Oui	Oui	Oui	Non	Oui	Oui	Oui
Poids (kg)	2.2 (M18 B5)	3.3 (M18 B5)	3.2 (M18 B5)	1.0 (M12 B2)	2.4	2.5	2.2	2.3
Recommandé pour	Travail de précision	Polissage de véhicules de grande taille, bateaux, tracteurs	Polissage de voitures	Polissage de précision	Meulage & ponçage du métal	Ponçage du métal	Polissage de voitures	Polissage de voitures
<b>Versions disponibles</b>								
-0	✓	✗	✓	✓	✗	✗	✗	✗
-0X	✓	✓	✓	✗	✗	✗	✗	✗
-421X	✗	✗	✗	✓	✗	✗	✗	✗
-502X	✓	✓	✓	✗	✗	✗	✗	✗

# SCIES À MÉTAUX



SCANNEZ ICI  
POUR PLUS  
D'INFORMATIONS



	M18 FMCS66	M18 FMCS	MCS 66	CHS 355
Système de batterie	M18 FUEL™	M18 FUEL™	Filaire	Filaire
Diamètre de lame (mm)	203	150	203	355
Alésage (mm)	15.87	20	15.87	25.4
Capacité profilé en L (mm)	-	-	-	130 / 80
Capacité à 90°/45° (mm)	-	-	-	230 x 70 / 100 x 80
Capacité Ø tube à 90°/45° (mm)	-	-	-	125 / 100
Capacité profilé à 90°/45° (mm)	-	-	-	115 / 80
Profondeur de coupe (mm)	66	57	-	66
Vitesse à vide (tr/min)	4,000	3,900	4,000	3,800
Puissance absorbée (W)	-	-	1,800	2,300
Poids (kg)	7.5 (M18 HB12)	2.8 (M18 B5)	6.4	18
<b>Versions disponibles</b>				
-0	x	✓	x	x
-0X	x	✓	x	x
-0C	✓	x	x	x
-422X	x	x	x	x
-502X	x	✓	x	x

# SCIES À RUBAN



SCANNEZ ICI POUR PLUS  
D'INFORMATIONS ET/OU  
CONSULTEZ LA PAGE 101 POUR  
DÉCOUVRIR LES ACCESSOIRES



	M18 FBS127	M18 FBS127DD0	M18 FBS85	M12 FBS64	M12 BS	BS 125
Système de batterie	M18 FUEL™	M18 FUEL™	M18 FUEL™	M12 FUEL™	M12™	Filaire
ONE-KEY™	-	ONE-KEY™	-	-	-	-
Longueur de lame (mm)	1,139.8	1,139.8	898.52	776.3	687.57	1,139.8
Capacité de coupe rect. stock (mm)	127 x 127	127 x 127	85	64	41 x 41	125 x 125
Nombre de coup	0 - 168	0 - 168	0 - 165	0 - 174	0 - 85	0 - 116
Puissance absorbée (W)	-	-	-	-	-	1,100
Poids (kg)	5.8 (M18 B5)	5.8 (M18 B5)	3.9 (M18 B2)	3.2 (M12 B4)	1.6 (M12 B2)	6.5
<b>Versions disponibles</b>						
-0	✓	x	x	x	x	x
-0C	x	✓	✓	✓	x	x
-202C	x	x	✓	x	x	x
-402C	x	x	x	✓	✓	x
-502C	✓	x	x	x	x	x

# GRIGNOTEUSES ET CISAILLES À MÉTAUX



SCANNEZ ICI POUR PLUS D'INFORMATIONS ET/OU CONSULTEZ LA PAGE 93 POUR DÉCOUVRIR LES ACCESSOIRES



	M18 FNB35	M12 FNB16	M18 BMS12	M18 BMS20
Système de batterie	M18 FUEL™	M12 FUEL™	M18™	M18™
ONE-KEY™	ONE-KEY™	-	-	-
Largeur de coupe (mm)	6.35	5	-	-
Capacité de coupe max. aluminium (mm)	-	-	2.0	3.2
Capacité de coupe max. acier (mm)	-	-	1.2	2.0
Épaisseur maximale de la tôle d'aluminium jusqu'à 250 N/mm <sup>2</sup> (mm)	3.8	2.1	-	-
Épaisseur maximale de la tôle acier 400 N/mm <sup>2</sup> (mm)	3.5	1.6	-	-
Épaisseur maximale de la tôle acier 600 N/mm <sup>2</sup> (mm)	2.8	1.2	-	-
Épaisseur maximale de la tôle acier 800 N/mm <sup>2</sup> (mm)	2.0	0.7	-	-
Vitesse à vide (cpm)	0 - 1,200	1,400 - 2,200	0 - 2,500	0 - 2,500
Smallest radius [mm]	57	40.7	-	-
Diamètre trou (mm)	35	21	-	-
Poids avec batterie (EPTA) (kg)	4.2 (M18 B5)	1.6 (M12 B6)	2.3 (M18 B2)	2.3 (M18 B2)
<b>Versions disponibles</b>				
-0	✗	✓	✓	✓
-0X	✓	✓	✗	✗
-402X	✗	✓	✗	✗
-502X	✓	✗	✗	✗

# SCIES À ONGLET RADIALE ET SCIE SUR TABLE



SCANNEZ ICI POUR PLUS D'INFORMATIONS



	M18 FMS305	M18 FMS254	M18 FMS190	M18 FTS210
Système de batterie	M18 FUEL™	M18 FUEL™	M18 FUEL™	M18 FUEL™
ONE-KEY™	ONE-KEY™	-	-	ONE-KEY™
Vitesse à vide (tr/min)	3,600	4,000	5,000	6,300
Diamètre de lame (mm)	305	254	190	210
Coupe biaisé (°)	-	-	-	47
Capacité coupe biaisé à droite (°)	48	48	48	-
Capacité coupe biaisé à gauche (°)	48	48	48	-
Capacité onglet à gauche (°)	55	50	48	-
Capacité onglet à droite (°)	60	60	48	-
Alésage (mm)	30	30	30	30
Capacité max. coupe onglet 90°/biaise 90° (mm)	96.5 x 340	91 x 289	-	-
Profondeur de coupe Max à 45° (mm)	-	-	-	44
Profondeur de coupe Max à 90° (mm)	-	-	-	63.5
Poids avec batterie (EPTA) (kg)	22.5 (M18 FB12)	20.0 (M18 B5)	12.7 (M18 B5)	22.3 (M18 FB12)
<b>Versions disponibles</b>				
-0	✓	✓	✓	✓
-121	✓	✗	✗	✗
-121B	✗	✗	✗	✓

## SUPPORTS POUR SCIES À ONGLETS, SCIE SUR TABLE ET SUPPORT POUR TUYAUX



SCANNEZ ICI POUR PLUS D'INFORMATIONS ET/OU CONSULTEZ LA PAGE 112 POUR DÉCOUVRIR LES ACCESSOIRES



	MSL 1000	MSL 2000	MSL 3000	MSUV 280	TSS 1000	MPS
Hauteur (mm)	850	860	810	850	559	920
Taille base (mm)	1,065	1,093	1,100	1,160	578	400x600
Extensible jusqu'à (mm)	2,125	2,542	3,000	2,800	-	-
Taille (mm)	1,065	1,093	1,200	1,320	-	1,250
Force d'appui (kg)	180	227	250	136	82	480
Poids (kg)	17.0	14.0	23.0	27.0	6.6	22.7

## SCIES CIRCULAIRES



SCANNEZ ICI POUR PLUS D'INFORMATIONS ET/OU CONSULTEZ LA PAGE 101 POUR DÉCOUVRIR LES ACCESSOIRES



	CS 85 SB	CS 85 CBE	SCS 65 Q	CS 60
Système de batterie	Filaire	Filaire	Filaire	Filaire
Puissance absorbée (W)	2,200	2,200	1,900	1,600
Vitesse à vide (tr/min)	4,500	4,500	5,800	5,800
Diamètre de lame (mm)	235	235	190	184
Coupe biaisé (°)	50	60	0 - 45	0 - 56
Profondeur de coupe Max à 45° (mm)	67	67	52	49
Profondeur de coupe Max à 90° (mm)	85	85	65	61
Guderaïl compatible	Non	Oui	Non	Non
Profondeur max avec un rail [mm]	-	81	-	-
Profondeur max avec un rail 45° [mm]	-	63	-	-
Poids (kg)	6.6	7.7	5.5	4.8

# SCIES CIRCULAIRES & SUR TABLE



SCANNEZ ICI POUR PLUS D'INFORMATIONS ET/OU CONSULTEZ LA PAGE 101 POUR DÉCOUVRIR LES ACCESSOIRES



	M18 FPS55	M18 FCS552	M18 FCSDC165	M18 FCSRH662
Système de batterie	M18 FUEL™	M18 FUEL™	M18 FUEL™	M18 FUEL™
Technologie	HIGH OUTPUT™	HIGH OUTPUT™	HIGH OUTPUT™	FORGE™
Caractéristique logo	-	-	-	-
ONE-KEY™	-	-	-	-
Vitesse à vide (tr/min)	2,500 - 5,600	6,000	6,000	6,000
Diamètre de lame (mm)	165	165	165	190
Coupe biaisé (°)	-1 - 48	50	-5° to 45°	53
Profondeur de coupe Max à 45° (mm)	44	44	46	51
Profondeur de coupe Max à 90° (mm)	57	57	66	67
Guderaïl compatible	Oui	Non	Oui	Non
Profondeur max avec un rail [mm]	55	-	61	-
Profondeur max avec un rail 45° [mm]	42	-	41	-
Poids avec batterie (EPTA) (kg)	4.9 (M18 HB5.5)	3.4 (M18 HB3)	3.9 (M18 HB5.5)	5.2 (M18 FB12)
<b>Versions disponibles</b>				
-0	x	✓	✓	✓
-0C	x	x	✓	x
-0P	✓	x	x	x
-0X	x	✓	x	x
-302X	x	✓	x	x
-402B	x	x	x	x
-502X	x	x	x	x
-552C	x	x	✓	x
-552P	✓	x	x	x
-121C	x	x	x	x

# SCIES SABRES & SAUTEUSES



SCANNEZ ICI POUR PLUS D'INFORMATIONS ET/OU CONSULTEZ LA PAGE 92 POUR DÉCOUVRIR LES ACCESSOIRES



	M18 ONEFSZ	M18 FSZ	M18 FSX	M18 BSX	SSPE 1500 X
Système de batterie	M18 FUEL™	M18 FUEL™	M18 FUEL™	M18™	Filaire
ONE-KEY™	ONE-KEY™	-	-	-	-
Puissance absorbée (W)	-	-	-	-	1,500
Vitesse à vide (cpm)	0 - 3,000	0 - 3,000	0 - 3,000	0 - 3,000	0 - 2,800
Course (mm)	32	32	32	28.6	32
Changement de lame FIXTEC	Oui	Oui	Oui	Oui	Oui
Orbital action	Oui	Oui	Oui	Non	Oui
Poids (kg)	3.8 (M18 B5)	3.8 (M18 B5)	5.06 (M18 FB8)	4.0 (M18 B4)	4.5
<b>Versions disponibles</b>					
-0	✓	✓	x	✓	x
-0C	x	x	✓	x	x
-0X	✓	✓	x	x	x
-402C	x	x	x	✓	x
-502X	✓	✓	x	x	x
-801C	x	x	✓	x	x



M18 FCS66GR3	M18 FCS0190GR	M18 BLCS66	HD18 CS	M12 FCS442
M18 FUEL™	M18 FUEL™	M18™	M18™	M12 FUEL™
FORGE™	FORGE™	Brushless	-	HIGH OUTPUT™
-	AUTOSTOP™	-	-	-
-	ONE-KEY™	-	-	-
6,000	6,000	5,000	3,500	3,850
190	190	190	165	140
50	50	0 - 50	50	0 - 50
53	53	48	39	32
68	68	66	55	46
Oui	Oui	Non	Non	Non
64	64	-	-	-
49	49	-	-	-
5.7 (M18 FB12)	5.7 (M18 FB12)	4.0 (M18 B5)	3.8 (M18 B4)	2.4 (M12 HB5)
✓	✗	✓	✓	✓
✗	✓	✗	✗	✗
✗	✗	✗	✗	✗
✗	✗	✓	✗	✗
✗	✗	✗	✗	✗
✗	✗	✗	✓	✗
✗	✗	✓	✗	✓
✗	✗	✗	✗	✗
✗	✗	✗	✗	✗
✓	✓	✗	✗	✗



SSPE 1300 RX	SSPE 1300 SX	SSD 1100 X	M18 FHZ	M12 CHZ	C18 HZ	C12 HZ
Filaire	Filaire	Filaire	M18 FUEL™	M12 FUEL™	M18™	M12™
-	-	-	-	-	-	-
1,300	1,300	1,100	-	-	-	-
0 - 3,000	0 - 2,800	0 - 2,900	0 - 3,000	0 - 3,000	0 - 3,000	0 - 3,000
32	32	28	22	15.9	20	13
Oui	Oui	Oui	Oui	Oui	Oui	Oui
Non	Non	Non	Non	Non	Non	Non
4.2	3.9	3.2	2.6 (M18 B5)	1.6 (M12 B4)	2.5 (M18 B4)	1.2 (M12 B2)
✗	✗	✗	✓	✓	✓	✓
✗	✗	✗	✗	✗	✗	✗
✗	✗	✗	✓	✗	✗	✗
✗	✗	✗	✗	✓	✗	✗
✗	✗	✗	✓	✗	✗	✗
✗	✗	✗	✗	✗	✗	✗

# MULTI-TOOLS / OUTILS MULTIFONCTIONS



SCANNEZ ICI POUR PLUS D'INFORMATIONS



	M18 FMT	M18 BMT	M12 FMT	C12 MT
Système de batterie	M18 FUEL™	M18™	M12 FUEL™	M12™
Vitesse à vide (tr/min)	10,000 - 20,000	12,000 - 18,000	10,000 - 20,000	5,000 - 20,000
Angle oscillation D/G (°)	2.1	1.7	1.8	1.5
Changement de lame FIXTEC™	Oui	Oui	Oui	Non
Poids avec batterie (EPTA) (kg)	1.9 (M18 B5)	1.7 (M18 B2)	1.6 (M18 B2)	1.0 (M12 B2)
<b>Versions disponibles</b>				
-0	✓	✓	✓	✓
-0X	✓	✓	✗	✗
-202B	✗	✗	✗	✓
-402B	✗	✗	✗	✓
-421C	✗	✓	✗	✗
-422X	✗	✗	✓	✗
-502X	✓	✗	✗	✗

# SCIES SAUTEUSES



SCANNEZ ICI POUR PLUS D'INFORMATIONS ET/OU CONSULTEZ LA PAGE 92 POUR DÉCOUVRIR LES ACCESSOIRES



	M18 FBJS	M18 FJS	M12 FJS	M18 BJS	FSPE 110 X	JSPE 135
Système de batterie	M18 FUEL™	M18 FUEL™	M12 FUEL™	M18™	Filaire	Filaire
Coupe biaisé (°)	45	45	45	45	45	45
Cap. Bois/métal/aluminium [mm]	100/ 10/ 19	100/ 10/	70/ 3/ 3	135/ 10/	120/ 10/ 30	135/ 10/ 30
Vitesse à vide (cpm)	800 - 3,500	0 - 3,500	800 - 3,000	0 - 2,800	500 - 3,000	800 - 3,000
Course (mm)	25	25	22	25	26	26
Mode pendulaire	Oui	Oui	Oui	Oui	Oui	Oui
Réglages pendulaire	4	4	5	5	4	4
Puissance absorbée (W)	-	-	-	-	710	750
Poids (kg)	2.8 (M18 B5)	2.9 (M18 B5)	1.7 (M12 B2)	2.5 (M18 B4)	2.5	2.5
<b>Versions disponibles</b>						
-0	✓	✓	✓	✓	✗	✗
-0X	✓	✓	✗	✓	✗	✗
-402C	✗	✗	✗	✓	✗	✗
-422X	✗	✗	✓	✗	✗	✗
-502X	✓	✓	✗	✗	✗	✗

# RABOTS, DÉFONCEUSES, OUTILS ROTATIFS



SCANNEZ ICI POUR PLUS D'INFORMATIONS ET/OU CONSULTEZ LES PAGES 102& 111 POUR DÉCOUVRIR LES ACCESSOIRES



	M18 BP	M12 BLP	M18 FTR8	M18 FR12	M12 BLROT	C12 RT
Système de batterie	M18™	M12™	M18 FUEL™	M18 FUEL™	M12™	M12™
Technologie	-	Brushless	-	-	-	-
Capacité mandrin (mm)	-	-	8	12.7	3.2	3.2
Largeur de coupe (mm)	82	51	-	-	-	-
Profondeur de coupe (mm)	2	2	-	-	-	-
Vitesse à vide (tr/min)	14,000	14,500	31,000	12,000 - 25,000	5,000 - 27,500	5,000 - 32,000
Capacité de coupe plongeante (mm)	-	-	50	60	-	-
Profondeur de délignage (mm)	10.7	17.5	-	-	-	-
Réglages vitesse	-	-	6	6	12	6
Poids avec batterie (EPTA) (kg)	2.7 (M18 B4)	1.92 (M12 B4)	2.1 (M18 B5)	5.7 (M18 HB5.5)	0.56 (M12 B2)	0.60 (M12 B2)
<b>Versions disponibles</b>						
-0	✓	✗	✗	✗	✓	✓
-0P	✗	✗	✗	✓	✗	✗
-0X	✗	✓	✓	✓	✗	✗
-402C	✓	✗	✗	✗	✗	✗
-402X	✗	✓	✗	✗	✗	✗

# RADIOS ET ENCEINTES



SCANNEZ ICI POUR PLUS D'INFORMATIONS



	M18 PRCDAB+	M18 RC	M18 RADDAB+G2	M18 SPEJSG2	M12 RCDAB+	M12 SPEJSG2
Système de batterie	M18™	M18™	M18™	M18™	M12™	M12™
Caractéristique logo	DAB+	-	DAB+	-	DAB+	-
Fréquence (Hz)	87.5 - 108	87.5 - 108	87.5 - 108	-	87.5 - 108	-
Bluetooth®	Oui	Oui	Oui	Oui	Oui	Oui
Chargeur intégré	Oui	Oui	Non	Non	Oui	Non
USB C port	Non	Non	Oui	Oui	Non	Oui
Auto link	Non	Non	Non	Oui	Non	Oui
PACKOUT™ compatible	Oui	Non	Non	Non	Non	Oui
Application	Grands espaces et espaces extérieurs			Espaces petits à moyens		
<b>Versions disponibles</b>						
-0	✓	✓	✓	✓	✓	✓

# CLOUEURS, AGRAFEUSES



SCANNEZ ICI POUR PLUS D'INFORMATIONS ET/OU CONSULTEZ LA PAGE 92 POUR DÉCOUVRIR LES ACCESSOIRES



	M18 FFN21	M18 FFN	M18 FFNS	M18 FN18GS	M18 FN16GA	M18 FN16GS	M18 FN15GA
Système de batterie	M18 FUEL™	M18 FUEL™	M18 FUEL™	M18 FUEL™	M18 FUEL™	M18 FUEL™	M18 FUEL™
Type	Cloueur de charpente	Cloueur de charpente	Cloueur de charpente	Cloueur de finition	Cloueur de finition	Cloueur de finition	Cloueur de finition
Angle d'inclinaison (°)	20 - 22	30 - 34	30 - 34	0	20	0	34
Clous gauge (mm)	2.8 - 3.8	2.8 - 3.3	2.8 - 3.3	1.2	1.6	1.6	1.8
Type de clou (mm)	50 - 90	50 - 90	50 - 90	16 / 54	32 - 64	25 - 64	32 - 64
Longueur de l'agrafe (mm)	-	-	-	-	-	-	-
Largeur agrafe (mm)	-	-	-	-	-	-	-
Capacité chargeur	43	51	51	110	110	110	110
Poids avec batterie (EPTA) (kg)	5.1 (M18 B5)	5.1 (M18 B5)	5.1 (M18 B5)	3.1 (M18 B2)	3.3 (M18 B2)	3.2 (M18 B2)	3.3 (M18 B2)
<b>Versions disponibles</b>							
-0	✗	✗	✗	✓	✓	✗	✗
-0C	✓	✓	✗	✗	✗	✗	✗
-0X	✗	✗	✗	✓	✓	✓	✓
-202X	✗	✗	✗	✓	✓	✗	✗
-302C	✗	✗	✗	✗	✗	✗	✗
-302X	✗	✗	✗	✗	✗	✗	✗
-502C	✗	✓	✓	✗	✗	✗	✗

# PONCEUSES VIBRANTES, DE DÉTAIL, À BANDE ET EXCENTRIQUES.



SCANNEZ ICI POUR PLUS D'INFORMATIONS ET/OU CONSULTEZ LA PAGE 91 POUR DÉCOUVRIR LES ACCESSOIRES



	M18 BQSS	M12 FDSS	M18 FBTS75	BS 100 LE	M12 FBFL10
Système de batterie	M18™	M12 FUEL™	M18 FUEL™	Cordé	M12 FUEL™
Puissance absorbée (W)	-	-	-	1,150	-
Longuer bande (mm)	-	-	457	620	330
Largeur bande (mm)	-	-	75	100	10
Vitesse de bande [ml/min]	-	-	230 - 410	230 - 400	0 - 550/ 0 - 1,110
Vitesse à vide (tr/min)	11,000 - 13,000	0 - 8,000/ 0 - 10,000/ 0 - 12,000/ 0 - 14,000	-	-	0 - 7,200/ 0 - 14,500
Oscillation (osc/min)	-	-	-	-	-
Diamètre d'oscillation (mm)	1.6	1.5	-	-	-
Dimension des abrasifs (mm)	113 x 104	88.8 x 63.5	90 x 135	100 x 160	330 x 10
Réglages vitesse	6	4	5	6	2
Poids (kg)	1.9 (M18 B5)	0.8 (M12 B2)	4.6 (M18 HB5.5)	5.3	1.2 (M12 B4)
<b>Versions disponibles</b>					
-0	✓	✗	✓	✗	✓
-0B	✗	✓	✗	✗	✗
-202B	✗	✗	✗	✗	✗
-402B	✗	✗	✗	✗	✓
-422X	✗	✓	✗	✗	✗
-502B	✓	✗	✗	✗	✗
-502X	✗	✗	✗	✗	✗
-552X	✗	✗	✓	✗	✗



M12 FCN18GS	M18 FFUS	M18 FNCS18GS	M12 BCST	M12 BST	M18 FDN	M18 FRCN45	C12 PN
M12 FUEL™	M18 FUEL™	M18 FUEL™	M12™	M12™	M18 FUEL™	M18 FUEL™	M12™
Cloueur de finition	Agrafeuse pour clôtures	Cloueur de finition	Agrafeuse	Agrafeuse	Cloueur de coffrage	Cloueur bobine de toiture	Cloueur compact
0	0	0	0	0	21°	15°	-
1.2	4	-	-	-	3.3	3	-
16 - 38	-	-	-	-	73 - 92	19 - 45	90
-	38 - 51	9.5 - 38	25.4	6 - 14	-	-	-
-	10.3	5.7 - 6.35	19	10.6	-	-	-
110	45	108	45	89	44	120	-
2.1 (M12 B2)	5.0 (M18 HB3)	2.8 (M18 B2)	2.3 (M12 B2)	1.6 (M12 B2)	5.1 (M18 B5)	3.8 (M18 HB3)	1.6 (M12 B2)
✗	✗	✗	✓	✓	✗	✗	✓
✗	✓	✗	✗	✗	✓	✗	✗
✓	✗	✓	✗	✗	✗	✓	✗
✓	✗	✓	✗	✓	✗	✗	✗
✗	✓	✗	✗	✗	✗	✗	✗
✗	✗	✗	✗	✗	✗	✓	✗
✗	✗	✗	✗	✗	✗	✗	✗

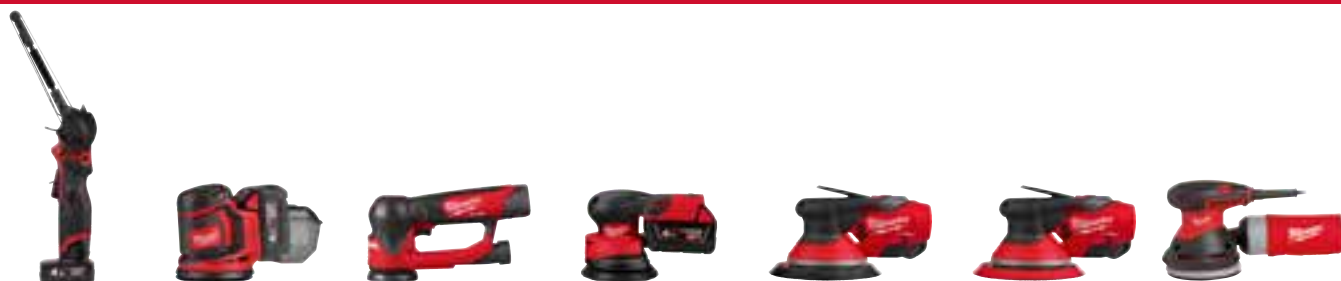

M12 FBFL13	M18 BOS125	M12 FSDR75	M18 FROS125	M12 FROS2.5	M12 FROS5	ROS 125 E
M12 FUEL™	M18™	M12 FUEL™	M18 FUEL™	M12 FUEL™	M12 FUEL™	Cordé
-	-	-	-	-	-	300
457	-	-	-	-	-	-
13	-	-	-	-	-	-
0 - 560/ 0 - 1,105	-	-	-	-	-	-
0 - 7,200/ 0 - 14,500	12,000	4,000 - 10,000	12,000	3,200 - 12,000	3,200 - 12,000	7,000 - 12,000
-	14,000 - 24,000	0 - 10,000	6,000 - 12,000	6,400 - 24,000	6,400 - 24,000	14,000 - 26,000
-	2.4	2.5	2.38	2.5	5.0	2.4
457 x 13	125	75	127	150	150	125
2	6	4	5	8	8	6
1.3 (M12 B4)	1.6 (M18 B5)	1.14 (M12 B2)	2.2 (M18 B5)	1.4 (M12 HB5)	1.4 (M12 HB5)	1.7
✓	✓	✗	✗	✓	✓	✗
✗	✗	✓	✓	✗	✗	✗
✗	✗	✓	✗	✗	✗	✗
✓	✗	✗	✗	✗	✗	✗
✗	✗	✗	✗	✗	✗	✗
✗	✓	✗	✗	✗	✗	✗
✗	✗	✗	✓	✓	✓	✗
✗	✗	✗	✗	✗	✗	✗

# ASPIRATEURS



SCANNEZ ICI POUR PLUS D'INFORMATIONS ET/OU CONSULTEZ LES PAGES 114 - 115 POUR DÉCOUVRIR LES ACCESSOIRES



	M18 ONEF2VC34M	M18 F2VC23LG2	M18 FVC23L	M18 FBPV2
Système de batterie	M18 FUEL™	M18 FUEL™	M18 FUEL™	M18 FUEL™
Technologie	-	NEXUS™	NEXUS™	-
Caractéristique logo	VACLINK™	VACLINK™	-	-
ONE-KEY™	ONE-KEY™	-	-	-
Compatible avec	PACKOUT™	PACKOUT™	PACKOUT™	-
Humide   sec	Both	Both	Both	Poussières
Débit d'air filaire [l/min]	2,550	-	-	-
Débit d'air portatif [l/min]	1,980	3,267	2,700	1,983
Dépression Aspirateur filaire [mbar]	199	-	-	-
Dépression Aspirateur batterie [mbar]	174	199	157	137
Capacité liquides (l)	17	20	20	-
Capacité solide (l)	28	23	23	3.8
Classe poussière	M	L	L	L
Type de filtre	HEPA H13	HEPA H13	HEPA H13	HEPA H13
Ø tuyau (mm)	36	48	48	48
Longueur tuyau (m)	3	2.75	2.75	0.66
Poids avec batterie (EPTA) (kg)	21.3 (2 x M18 FB12)	14.93 (2 x M18 FB12)	13.25 (1 x M18 FB12)	10.25 (M18 FB12)
<b>Versions disponibles</b>				
-0	✓	✓	✓	✓

# ASPIRATEURS FILAIRES



SCANNEZ ICI POUR PLUS D'INFORMATIONS ET/OU CONSULTEZ LES PAGES 114 - 115 POUR DÉCOUVRIR LES ACCESSOIRES



	AS 42 MAC	AS 30 MAC	AS 30 LAC	AS 2-250 ELCP	AS 2-250EM	AS 2-250EH
Système de batterie	Filaire	Filaire	Filaire	Filaire	Filaire	Filaire
Humide   sec	Both	Both	Both	Both	Both	Both
Puissance absorbée (W)	1,200	1,200	1,200	1,000	1,200	1,200
Débit d'air filaire [l/min]	4,500	4,500	4,500	3,600	3,720	3,720
Dépression Aspirateur filaire [mbar]	250	250	250	210	245	245
Capacité liquides (l)	30.5	19.5	19.5	18	18	18
Capacité solide (l)	42	30	30	21	21	21
Classe poussière	M	M	L	L	M	H
Type de filtre	PTFE	PTFE	PTFE	PET	PTFE	PTFE
Ø tuyau (mm)	38	38	36	32	32	32
Longueur tuyau (m)	4	4	4	3.5	4	4
Poids (kg)	17.5	14.5	14.5	10.4	8.0	8



M18 FPOVCL	M18 VC2	M18 CV	M12 FVCL	M12 HV
M18 FUEL™	M18™	M18™	M12 FUEL™	M12™
-	-	-	-	-
-	-	-	-	-
-	-	-	-	-
PACKOUT™	-	-	-	-
Both	Both	Poussières	Both	Poussières
-	-	-	-	-
1,416	1,300	1,019	1,275	934
-	-	-	-	-
117	80	94	105	31.1
7.0	7.5	-	6.1	-
9.5	9.79	1.35	5.7	0.6
L	L	L	L	-
HEPA	HEPA H13	Poussières	HEPA H13	-
31.75	41	32	41	22.5
1.83	0.47	1.2	0.5	-
5.9 (M18 B5)	5.3 (M18 B5)	1.9 (M18 B4)	5.0 (M12 B6)	1.2 (M12 B2)
✓	✓	✓	✓	✓

## SOUFFLEURS ET VENTILATEURS DE CHANTIER



SCANNEZ ICI  
POUR PLUS  
D'INFORMATIONS



	M18 BBL	M18 BLHSB	M12 BBL	M18 ARFHP	M18 AFG2	M12 AF
Système de batterie	M18™	M18™	M12™	M18™	M18™	M12™
Technologie	-	Brushless	-	-	-	-
Débit d'air (km/h)	42.8/ 32.2/ 26.7	800	0 - 128/ 0 - 177	10.8/ 13.68/ 21.6	32.98	22.53
Air volume [m³/h]	-	-	-	3,058/ 4,075/ 5,775	1,444	300/ 450/ 680
Volume d'air (m³/min)	0 - 2.9/ 0 - 2.4/ 0 - 1.8	0 - 1.1/ 0 - 0.9/ 0 - 0.8	0 - 3.5/ 0 - 4.9	-	-	-
Vitesse (tr min)	0 - 18,700/ 0 - 15,300/ 0 - 11,400	0 - 74,000	0 - 11,000/ 0 - 15,000	-	-	-
Support	-	-	-	Manche	PACKOUT™, Screw holes, Manche	Screw holes, Pince, Manche
Poids avec batterie (EPTA) (kg)	1.9 (M18 B5)	2.25 (M18 FB12)	1.9 (M12 B2)	8.4 (M18 B5)	2.61 (M18 B5)	2.3 (M12 B2)
<b>Versions disponibles</b>						
-0	✓	✓	✓	✓	✓	✓

# COMPRESSEURS GONFLEURS



SCANNEZ ICI  
POUR PLUS  
D'INFORMATIONS



	M18 FAC	M18 BI	M12 BI
Système de batterie	M18 FUEL™	M18™	M12™
Débit d'air (l/min)	48	-	-
Cycle de fonction	-	33% @ 5.5 bar	5 minutes; 10 minutes de pause
Longueur du tuyau (mm)	-	920	660
Pression max (bar/PSI)	9.31/ 135	10.3/ 150	8.27 / 120
Volume d'air [l min]	-	40	24.9
Capacité réservoir (l)	7.6	-	-
Poids avec batterie (EPTA) (kg)	15.7 (M18 HB12)	4.8 (M18 HB12)	1.6 (M12 B2)
<b>Versions disponibles</b>			
-0	✓	✓	✓

# DÉCAPEURS THERMIQUES



SCANNEZ ICI  
POUR PLUS  
D'INFORMATIONS



	M18 BHG	M12 SI
Système de batterie	M18™	M12™
Volume d'air (l/min)	170	-
Puissance (W)	-	90
Température ambiante conseillée (°)	-18 - +52	-
Températures (°C)	470	400
Poids avec batterie (EPTA) (kg)	1.4 (M18 B5)	0.50 (M12 B2)
<b>Versions disponibles</b>		
-0	✓	✓
-201C	x	✓
-502C	✓	x

# RECTIFIEUSE À PNEUMATIQUE, DÉMARREUR DE BATTERIE



SCANNEZ ICI  
POUR PLUS  
D'INFORMATIONS



	M12 FTB	M18 JS2000
Système de batterie	M12 FUEL™	M18™
Moteur diesel [1]	-	3.0
Diamètre max. de polissage (mm)	80	-
Diamètre max. de perçage (mm)	9.5	-
Vitesse à vide (tr/min)	0 - 1,200/ 0 - 2,500	-
Protection contre la surchauffe	-	Oui
Protection contre les surcharges	-	Oui
Courant maximal [A]	-	2,000
Moteur à essence nominale [1]	-	8.1
Reverse polarity protection	-	Oui
Sécurité anti étincelles	-	Oui
Porte-outils	7/16" Hex	-
Poids avec batterie (EPTA) (kg)	1.1 (M12 B2)	3.4 (M18 B5)
<b>Versions disponibles</b>		
-0	✓	✓

# CAMÉRAS D'INSPECTION AUTOMOBILE



SCANNEZ ICI POUR PLUS D'IN-  
FORMATIONS ET/OU CONSULTEZ  
LA PAGE 112 POUR DÉCOUVRIR  
LES ACCESSOIRES



	M12 APB	M12 ATB
Système de batterie	M12™	M12™
Longueur de câble de la caméra (mm)	1,500	900
Ø tête de caméra (mm)	5	5
Protection IP de la tête (IP)	67	67
Résolution de l'écran (pixels)	1,280 x 720	480 x 272
Taille de l'écran (Inch)	5.5	4.3
Zoom	4x	4x
Storage Temperature Range [°C]	-20 ~ +60	-20 ~ +60
Poids avec batterie (EPTA) (kg)	1.2 (M12 B2)	0.75 (M12 B2)
<b>Versions disponibles</b>		
-0C	✓	✓

# LASERS



SCANNEZ ICI POUR PLUS D'INFORMATIONS ET/OU CONSULTEZ LA PAGE 116 POUR DÉCOUVRIR LES ACCESSOIRES



	M18 RLOHV1200	M18 RLOH600	M18 RLOHVG300	M12 CLL4P
Système de batterie	M18™	M18™	M18™	M12™
ONE-KEY™	ONE-KEY™	ONE-KEY™	ONE-KEY™	-
Type	Laser rotatif	Laser rotatif	Laser rotatif	Laser vert 2 lignes 4 points
Précision (mm/m)	-	-	-	0.3
Précision à 30 m [plus/moins mm]	1.6	2.4	1.6	-
Auto levelling	Oui	Oui	Oui	Oui
Degré d'étanchéité IP	IP 66	IP 66	IP 66	IP 54
Classification des lasers	Classe 2	Classe 2	Classe 2	Classe 2
Couleur du laser	Rouge	Rouge	Vert	Vert
Plage de nivellement automatique (°)	+/- 5	+/- 5	+/- 5	4
Poids avec batterie (EPTA) (kg)	4.1 (M18 B5)	3.8 (M18 B2)	4.1 (M18 B5)	1.3 (M12 B3)
Compatible avec une cellule de réception	RD1200, RD600, LRD100	RD600 / RD1200 / LRD100	RD300/ LRD100	LLD50 / LRD100
Portée avec cellule de réception (m)	1,200	600	300	50 / 100
Intérieur   extérieur	Outdoor	Outdoor	Both	Intérieur
<b>Versions disponibles</b>				
-0	✗	✗	✗	✗
-0C	✗	✗	✗	✓
-201C	✗	✓	✗	✗
-301C	✗	✗	✗	✓
-401C	✗	✗	✗	✗
-401P	✗	✗	✗	✗
-501C	✓	✗	✓	✗
Alcaline	✗	✗	✗	✗

# DÉTECTEURS LASERS



SCANNEZ ICI POUR PLUS D'INFORMATIONS



	RD1200	RD600	RD300G	LRD100	LLD50
Système de batterie	2 x AA Alkaline Batteries	2 x AA Alkaline Batteries	2 x AA Alkaline Batteries	1 x pile alcaline AA	1 x pile alcaline AA
Accuracy (mm)	±0,5/±1,0/±2,0±3,0/±5,0	±0,5/±1,0/±2,0±3,0/±5,0	±0,5/±1,0/±2,0±3,0/±5,0	±0,5/±1,0/±2,0/±5,0/±10,0	±0,75/±1,0
Compatible avec	M18 RLOHV1200, M18 RLOH600	M18 RLOH600, M18 RLOHV1200	M18 RLOHVG300	M18 RLOHVG300, M18 RLOH600, M18 RLOHV1200, M12 A3PLO, M12 3PL, M12 CLLP4, CLL, M12 CLLP, L4 CLL, L4 CLLP	M12 A3PLO, M12 3PL, M12 CLLP4, CLL, M12 CLLP, L4 CLL, L4 CLLP
Degré d'étanchéité IP	67	67	67	67	54
Poids avec batterie (EPTA) (kg)	0.41	0.41	0.41	0.19	0.23
Portée avec cellule de réception (m)	1,200	600	300	0-100/ 0-250	0-50
<b>Versions disponibles</b>					
Alcaline	✓	✓	✓	✓	✓



M12 3PL	M12 A3PLO	M12 CLLP	L4 CLLP	L4 CLL	CLL
M12™	M12™	M12™	REDLITHIUM™ USB	REDLITHIUM™ USB	4 x AA Alkaline Batteries
-	-	-	-	-	-
Laser vert 3 lignes	Laser vert 3 lignes 4 points	Laser croisé avec points d'aplomb	Laser croisé avec points d'aplomb	Laser à lignes croisées	Laser à lignes croisées
0.3	0.3	0.3	0.3	0.3	0.3
-	-	-	-	-	-
Oui	Oui	Oui	Oui	Oui	Oui
IP 54	IP 54	IP 54	IP 54	IP 54	IP 54
Classe 2	Classe 2	Classe 2	Classe 2	Classe 2	Classe 2
Vert	Vert	Vert	Vert	Vert	Vert
4	4	4	4	4	4
1.5 (M12 B4)	2.13 (M12 B4)	1.2 (M12 B3)	0.90 (L4 B3)	0.90 (L4 B3)	0.7 (4 x AA)
LLD50 / LRD100	Détecteur M12 A3PLO	LLD50 / LRD100	LLD50 / LRD100	LLD50 / LRD100	LLD50 / LRD100
50 / 100	50	50 / 100	50 / 100	50 / 100	50
Intérieur	Both	Intérieur	Intérieur	Intérieur	Intérieur
x	x	x	x	x	x
✓	✓	✓	x	x	x
x	x	x	x	x	x
x	x	✓	✓	✓	x
✓	✓	x	x	x	x
✓	x	x	x	x	x
x	x	x	x	x	x
x	x	x	x	x	✓

## LASERMÈTRES



SCANNEZ ICI  
POUR PLUS  
D'INFORMATIONS



	LDM 100	LDM 50	LDM 45	LDM 30
Système de batterie	2 x AAA Alkaline Batteries	2 x AAA Alkaline Batteries	2 x AAA Alkaline Batteries	2 x AAA Alkaline Batteries
Précision	±1,5	±1.5	± 1.5	± 2
Mesures nivelées automatiquement	Oui	Non	Non	Non
Dimension (mm)	113 x 48 x 31	119 x 40 x 32	105 x 48 x 24	101 x 38 x 28
Ecran	LCD	LCD	LCD	LCD
Taille de l'écran (mm)	31.5 x 40	26 x 37	31.5 x 40	25 x 25
Mesure de la hauteur	Oui	Non	Non	Oui
Capteur d'inclinaison	Oui	Non	Non	Non
Fonction Pythagore	Oui	2-points, 3-points, hauteur partielle	Non	Non
Degré d'étanchéité IP	54	IP 54	54	IP 54
Classification des lasers	Classe 2	Classe 2	Classe 2	Classe 2
Plage de mesure maximale (m)	100	50	45	30
Gamme (m)	0.15 - 100	0.05 - 50	0.15 - 45	0.15 - 30
Taille [inch]	1/4"	1/4"	1/4"	1/4"
Poids avec batterie (EPTA) (kg)	0.14 (2 x AAA)	0.1 (2 x AAA)	0.11 (2 x AAA)	0.10 (2 x AAA)
<b>Versions disponibles</b>				
Alcaline	✓	✓	✓	✓

## COUPE-CÂBLES



SCANNEZ ICI POUR PLUS D'INFORMATIONS ET/OU CONSULTEZ LA PAGE 106 POUR DÉCOUVRIR LES ACCESSOIRES



	M18 ONEHCC	M18 HCC45	M18 HCC75R
Système de batterie	M18™	M18™	M18™
Technologie	FORCE LOGIC™	FORCE LOGIC™	FORCE LOGIC™
ONE-KEY™	ONE-KEY™	ONE-KEY™	ONE-KEY™
Shape	En Ligne	Pistolet	En Ligne
Coupe à distance	Non	Non	Oui
Force de coupe (kN)	53	77.8	77.8
Diamètre max. (mm)	35	44	75
Poids avec batterie (EPTA) (kg)	3.7 (M18 B2)	6.0 (M18 B2)	7.9 (M18 B5)
<b>Versions disponibles</b>			
-0	x	x	x
-0C	✓	✓	x
-201C	✓	x	x
-502C	x	x	✓
-522C	x	✓	x
-801C	x	x	x
-802C	x	x	x

## SERTISSAGE DE CÂBLES



SCANNEZ ICI POUR PLUS D'INFORMATIONS ET/OU CONSULTEZ LES PAGES 104 - 105 POUR DÉCOUVRIR LES ACCESSOIRES



	M18 HCCT	M18 ONEHCCT60	M18 HCCT109/42	M18 HDCT
Système de batterie	M18™	M18™	M18™	M18™
Technologie	FORCE LOGIC™	FORCE LOGIC™	FORCE LOGIC™	FORCE LOGIC™
ONE-KEY™	ONE-KEY™	ONE-KEY™	ONE-KEY™	ONE-KEY™
Style de sertissage	Guillotine	Linéaire	Linéaire	Sans matrices
Force de sertissage [kN]	53	60	109	-
Mâchoire disponible (mm <sup>2</sup> )	16 - 300	6 - 300	16 - 400	10 - 300
Poids avec batterie (EPTA) (kg)	3.7 (M18 B2)	3.8 (M18 B2)	5.6 (M18 B2)	4.5 (M18 B2)
<b>Versions disponibles</b>				
-0C	x	✓	x	✓
-201C	✓	x	x	x
-202C	x	✓	x	x
-522C	x	x	✓	x



	M18 HCC75	M18 HCC125	M18 HSFC125R	M12 CC
	M18™	M18™	M18™	M12™
	FORCE LOGIC™	FORCE LOGIC™	FORCE LOGIC™	-
	ONE-KEY™	ONE-KEY™	ONE-KEY™	-
	En Ligne	En Ligne	En Ligne	Pistolet
	Non	Non	Oui	Non
	77.8	120	120	32
	75	125	125	32
	7.9 (M18 B5)	16.0 (M18 HB8)	16.0 (M18 HB8)	3.0 (M12 B2)
	x	x	x	✓
	✓	x	x	x
	x	x	x	x
	✓	x	x	x
	x	x	x	x
	x	✓	x	x
	x	x	✓	x

## POMPES HYDRAULIQUES



SCANNEZ ICI POUR PLUS D'INFORMATIONS ET/OU CONSULTEZ LA PAGE 108 POUR DÉCOUVRIR LES ACCESSOIRES



## EMPORTE-PIÈCES HYDRAULIQUE



SCANNEZ ICI POUR PLUS D'INFORMATIONS ET/OU CONSULTEZ LA PAGE 108 POUR DÉCOUVRIR LES ACCESSOIRES



	M18 HUP700	M18 HMP700
Système de batterie	M18™	M18™
Technologie	FORCE LOGIC™	FORCE LOGIC™
ONE-KEY™	ONE-KEY™	-
Rétractation automatique	Oui	Non
Coupe à distance	Oui	Non
Débit à haute pression (litres par minutes)	0.42	0.16
Débit à faible pression (litres par minutes)	2.05	0.30
Degré d'étanchéité IP	54	-
Type de raccord	CEJN G7/4"	CEJN G3/8"
Pression max (bar/PSI)	700 / 10,000	700 / 10,000
Volume total d'huile (l)	1.6	1
Poids avec batterie (EPTA) (kg)	16.5 (M18 HB12)	5.7 (M18 B5)
<b>Versions disponibles</b>		
-0	x	✓
-501	x	✓
-121	✓	x

	M18 HKP
Système de batterie	M18™
Technologie	FORCE LOGIC™
Épaisseur max. (mm)	2,5 su acciaio inox e 3,0 su acciaio leggero
Diamètre max. de l'emporte-pièces (mm)	100
Force de frappe (kN)	60
Poids avec batterie (EPTA) (kg)	2.3 (M18 B2)
<b>Versions disponibles</b>	
-201C	✓

# TEST ET MESURE



SCANNEZ ICI POUR PLUS D'INFORMATIONS ET/OU CONSULTEZ LA PAGE 111 POUR DÉCOUVRIR LES ACCESSOIRES



	2205-40	2212-20	2216-40	2217-40	2235-40	2267-40
Système de batterie	2 x AA Alkaline Batteries	2 x AAA Alkaline Batteries	2 x AA Alkaline Batteries	2 x AA Alkaline Batteries	2 x AA Alkaline Batteries	9V block battery
Continu	Oui	Oui	Oui	Oui	Oui	-
mesure LoZ	Oui	-	Non	Oui	Non	-
Résistance (kΩ)	40	-	40,000	40,000	0.4	-
Classe sécurité	CAT IV 600 V / CAT III 1000 V	CAT IV 600 V	CAT III 600 V	600 V CAT III	CAT III 600 V	-
Temperature operating [C]	0 - 50	-10 - 50	-10 - 50	-10 - 50	-10 - 50	0 - 50
Température de stockage (°C)	-40 - 60	-10 - 60	-40 - 60	-40 - 60	-40 - 60	-20 - 60
Courant AC (Ah)	200	-	0.04 - 6/ 10	6 - 10	40 - 400	-
Courant DC (Ah)	-	-	6 - 10	6 - 10	-	-
Tension (AC) (V)	-	-	6.00 mV - 600	600 mV - 600	400/ 600	-
Tension (DC) (V)	-	-	6.00 mV - 600	600 mV - 600	400/ 600	-
Tension AC/DC (V)	400 - 1,000	600	-	600	600	-
Poids avec batterie (EPTA) (kg)	0.30 (2 x AA)	0.30 (2 x AAA)	0.40 (2 x AA)	0.40 (2 x AA)	0.30 (2 x AA)	0.30 (9V block battery)
<b>Versions disponibles</b>						
Alkaline	✓	✓	✓	✓	✓	✓

# DÉTECTEURS DE TENSION



SCANNEZ ICI POUR PLUS D'INFORMATIONS

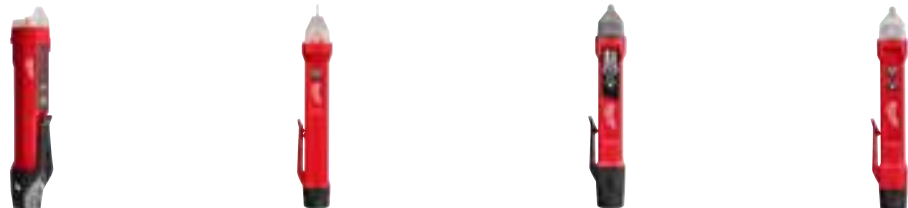

	2225-20	NCVD	NCVDDF	NCVDF
Système de batterie	2 x AAA Alkaline Batteries	2 x AAA Alkaline Batteries	2 x AAA Alkaline Batteries	2 x AAA Alkaline Batteries
Double plage	Non	Non	Non	Oui
Lampe de poche intégrée	Non	Non	Oui	Oui
Thermomètre	Oui	Non	Non	Non
Températures (°C)	-30 - 250	-	-	-
Temperature operating [C]	0 - 50	0 - 50	0 - 50	0 - 50
Température de stockage (°C)	-10 - 50	-10 - 50	-10 - 50	-10 - 50
Tension (AC) (V)	12 - 1,000	50 - 1,000	12 - 1,000/ 50 - 1,000	12 - 1,000 / 50 - 1,000
Classe sécurité	CAT IV 1000V AC	CAT IV 1000V	CAT IV 1000V	CAT IV 1000V
Degré d'étanchéité IP	54	54	54	54
Drop protection [m]	2	2	2	2
Poids avec batterie (EPTA) (kg)	0.085 (2 x AAA)	0.058	0.061	0.061
<b>Versions disponibles</b>				
Alkaline	✓	✓	✓	✓

## TIRAGE DE CÂBLES



SCANNEZ ICI POUR PLUS D'INFORMATIONS ET/OU CONSULTEZ LA PAGE 107 POUR DÉCOUVRIR LES ACCESSOIRES



## CONNECTION DE CÂBLES



SCANNEZ ICI POUR PLUS D'INFORMATIONS



	M18 FPFT
Système de batterie	M18 FUEL™
Max. tape length	72 tambour acier/ 60 tambour isolé
Puissance de tirage [kg]	110
Min. pipe diameter [mm]	20
Poids avec batterie (EPTA) (kg)	6.4 (M18 B2)
<b>Versions disponibles</b>	
-0	✓
-202	✓

	M18 BSBT
Système de batterie	M18™
Bolt adjustment range [mm]	20 - 78
Taille de câble max. [mm²]	1,000
Couple max (Nm)	100
Vitesse à vide (tr/min)	60
Porte-outils	½" carré
Poids avec batterie (EPTA) (kg)	2.9 (M18 B2)
<b>Versions disponibles</b>	
-0X	✓
-202X	✓

## DÉNUDEUR DE CÂBLES



SCANNEZ ICI POUR PLUS D'INFORMATIONS



## OUTILS DE COUPE SPÉCIALISÉS



SCANNEZ ICI POUR PLUS D'INFORMATIONS ET/OU CONSULTEZ LA PAGE 107 POUR DÉCOUVRIR LES ACCESSOIRES



	M18 FCST
Système de batterie	M18 FUEL™
Caractéristique logo	AUTOSTOP™
ONE-KEY™	ONE-KEY™
Plage de diamètre de câble [mm]	12 -54
Longueur de dénudage min. [mm]	25
Vitesse de dénudage [mm/s]	25
Poids avec batterie (EPTA) (kg)	3.9 (M18 HB3)
<b>Versions disponibles</b>	
-0C	✓
-302C	✓

	M18 BLTRC	M18 FRBC032
Système de batterie	M18™	M18 FUEL™
Technologie	Brushless	-
Caractéristique logo	-	RAPIDSTOP™
ONE-KEY™	-	ONE-KEY™
Nombre de coup	-	2,000
Diamètre de lame (mm)	-	137
Poids avec batterie (EPTA) (kg)	3.9 (M18 B2)	4.0 (M18 B5)
<b>Versions disponibles</b>		
-0X	✓	✓
-502X	x	✓
-522X	✓	x

# SERTISSEUSE



SCANNEZ ICI POUR PLUS D'INFORMATIONS ET/OU CONSULTEZ LES PAGES 87 - 90 POUR DÉCOUVRIR LES ACCESSOIRES



	M18 ONEBLHPT	M18 BLHPT	M18 BLHPTXL	M12 ONEHPT
Système de batterie	M18™	M18™	M18™	M12™
Technologie	FORCE LOGIC™	FORCE LOGIC™	FORCE LOGIC™	FORCE LOGIC™
ONE-KEY™	ONE-KEY™	-	-	ONE-KEY™
Force de sertissage (kN)	32	32	32	19
Capacité max multicouche [mm]	75	75	75	40
Capacité max des mâchoires acier et acier inoxydable	54	54	108	35
Capacité max dans le cuivre (mm)	108	108	108	35
Taille max. de sertissage en acier ["]	2	2	4	-
Cycles de presse	40,000	40,000	40,000	37,000
Poids avec batterie (EPTA) (kg)	2.9 (M18 HB3)	2.9 (M18 B2)	3.9 (M18 B5)	1.9 (M12 B2)
<b>Versions disponibles</b>				
-0C	✓	✓	✓	✓
-202C	x	✓	x	✓
-302C	✓	x	x	x
-502C	x	x	✓	x

# ÉLECTROSOUDEUSE



SCANNEZ ICI POUR PLUS D'INFORMATIONS



	MXF EFP
Système de batterie	MX FUEL™
Degré d'étanchéité IP	IP54
Poids avec batterie (EPTA) (kg)	14.8 (MXF XC608)
<b>Versions disponibles</b>	
-0	✓
-802	✓

# POMPE À VIDE



SCANNEZ ICI POUR PLUS D'INFORMATIONS



	M18 FVP5
Système de batterie	M18 FUEL™
Débit (l/min)	142
Intake ports	½, ¾, 1¼
Réservoir d'huile [ml]	500
Refrigerant classes	A1, A2L
Vide ultime [microns]	25
Poids avec batterie (EPTA) (kg)	9.7 (M18 HB8)
<b>Versions disponibles</b>	
-0	✓
-801	✓

# FILIÈRES À TUYAUX



SCANNEZ ICI POUR PLUS D'INFORMATIONS ET/OU CONSULTEZ LES PAGES 80 - 81 POUR DÉCOUVRIR LES ACCESSOIRES



	MXF PTR2	M18 FPT2	M18 FPT114
Système de batterie	MX FUEL™	M18 FUEL™	M18 FUEL™
ONE-KEY™	ONE-KEY™	ONE-KEY™	ONE-KEY™
Caractéristique logo	-	AUTOSTOP™	AUTOSTOP™
Vitesse à vide (tr/min)	0 - 39 / 0 - 59	0 - 29 / 0 - 41	0 - 35
Réglages vitesse	2	2	1
Taille [inch]	1/8 - 2	1/8 - 2	1/8 - 1 1/4
Poids avec batterie (EPTA) (kg)	115 (MXF XC406)	11.3 (M18 HB12)	5.9 (M18 HB8)
<b>Versions disponibles</b>			
-0	✓	✗	✗
-0C	✗	✓	✓
-601	✓	✗	✗
-802C	✗	✗	✓
-121C	✗	✓	✗

## RAINUREUSES



SCANNEZ ICI POUR PLUS D'INFORMATIONS



	M18 FRGR0	M18 FRGR02
Système de batterie	M18 FUEL™	M18 FUEL™
Diamètre du tuyau [DN]	32 - 100	50 - 150
Diamètre du tuyau ["]	1 1/4 - 4	2 - 6
Ø tube [mm]	42.4 - 114.3	60.3 - 168.3
Épaisseur tube (mm)	2.6 - 5.6	2.6 - 7.1
Poids avec batterie (EPTA) (kg)	19.8 (M18 FB8)	20.2 (M18 FB12)
<b>Versions disponibles</b>		
-0C	✓	✓
-802C	✓	✗
-122C	✗	✓

## COUPE RAIL



SCANNEZ ICI POUR PLUS D'INFORMATIONS ET/OU CONSULTEZ LA PAGE 107 POUR DÉCOUVRIR LES ACCESSOIRES



	M18 STS0
Système de batterie	M18™
Technologie	FORCE LOGIC™
ONE-KEY™	ONE-KEY™
Coupes par batterie	200
Capacité de coupe (mm)	41x41; 41x22; 41x21
Temps de coupes (s)	<5
Poids avec batterie (EPTA) (kg)	11.6 (M18 B5)
<b>Versions disponibles</b>	
-0B	✓

# COUPE-TUBES



SCANNEZ ICI POUR PLUS D'INFORMATIONS ET/OU CONSULTEZ LA PAGE 106 POUR DÉCOUVRIR LES ACCESSOIRES



	M18 FPCS	M12 PCSS54	M12 PCSS	C12 PPC	C12 PC
Système de batterie	M18 FUEL™	M12™	M12™	M12™	M12™
Longueur (mm)	350	322	362	365	360
Capacité de coupe max. (mm)	33.7	54	28	50	28
Capacité de coupe max. acier (mm)	33.7	54	28	-	-
Espace minimum pour la découpe du tube (mm)	63.5	43	40	-	40
Vitesse à vide (tr/min)	8,700	330	380	0 - 500	0 - 500
Ø tube [mm]	0 - 33.7	35, 42, 54	12, 15, 18, 22, 28	12 - 50	12, 15, 18, 22, 25, 28
Épaisseur tube (mm)	-	1.5	1.5	-	-
Poids avec batterie (EPTA) (kg)	3.7 (M18 B5)	3.1 (M12 B4)	1.5 (M12 B2)	1.9 (M12 B2)	1.5 (M12 B2)
<b>Versions disponibles</b>					
-0	✓	✓	✓	✓	✓
-202C	✗	✗	✓	✗	✗
-402C	✗	✓	✗	✗	✗
-502X	✓	✗	✗	✗	✗

# DÉBOUCHEURS DE CANALISATIONS



SCANNEZ ICI POUR PLUS D'INFORMATIONS ET/OU CONSULTEZ LA PAGE 84 POUR DÉCOUVRIR LES ACCESSOIRES



	MXF LSDP	M18 FFSDC16	M18 FFSDC13	M18 FFSDC10
Système de batterie	MX FUEL™	M18 FUEL™	M18 FUEL™	M18 FUEL™
Autofeed	Oui	Non	Non	Non
Capacité du godet (l)	-	-	-	-
Capacité de canalisation [mm]	75 - 200	32 - 75	50 - 110	32 - 75
Vitesse à vide (tr/min)	200	250	250	250
Diamètre de la spirale (mm)	20	16	13	10
Type de spirale	-	Câble plein	Câble à spirale	Câble à spirale
Poids avec batterie (EPTA) (kg)	56.6 (MXF CP203)	13.4 (M18 B5)	13.4 (M18 B5)	13.4 (M18 B5)
<b>Versions disponibles</b>				
-0	✗	✓	✓	✓
-0C	✗	✗	✗	✗
-201C	✗	✗	✗	✗
-202C	✗	✗	✗	✗
-301	✓	✗	✗	✗
-502	✗	✓	✗	✗

# EXPANDEUR



SCANNEZ ICI POUR PLUS D'INFORMATIONS ET/OU CONSULTEZ LA PAGE 109 POUR DÉCOUVRIR LES ACCESSOIRES



	M18 ONEBLXPPL	M18 FPXP	HD18 PXP	M12 FPXP	C12 PXP
Système de batterie	M18™	M18 FUEL™	M18™	M12 FUEL™	M12™
Technologie	FORCE LOGIC™	-	-	-	-
ONE-KEY™	ONE-KEY™	ONE-KEY™	-	-	-
Type de tête	Rotation automatique	Auto-rotating	Auto-rotatif	RAPID SEAL™	Rotation automatique
Course (mm)	55.5	31.1	25	14	14
Ø max. tuyau 10 bar (mm)	75 x 6.8	50 x 6.9	32 x 4.4	25 x 3.5	25 x 3.5
Ø max. tuyau 6 bar (mm)	75 x 6.8	50 x 4.6	40 x 3.7	32 x 2.9	32 x 2.9
Poids avec batterie (EPTA) (kg)	10.1 (M18 B5)	6.7 (M18 B5)	3.5 (M18 B2)	2.2 (M12 B2)	1.9 (M12 B2)
<b>Versions disponibles</b>					
-0C	✗	✓	✗	✓	✗
-202C	✗	✗	✗	✗	✓
-502C	✓	✓	✗	✗	✗



	M18 FDCPF10	M18 FDCPF8	M12 BDC8	M12 BDC6
M18 FUEL™	M18 FUEL™	M18 FUEL™	M12™	M12™
Oui	Oui	Oui	Non	Non
23	23	23	22.5	22.5
32 - 75	32 - 75	32 - 75	32 - 50	32 - 50
0 - 600	0 - 600	0 - 600	0 - 500	0 - 500
10	8	8	8	6
Câble à spirale	Câble à spirale	Câble à spirale	Câble à spirale	Câble à spirale
6.9 (M18 B2)	6.9 (M18 B2)	4.8 (M12 B2)	4.2 (M12 B2)	
✗	✗	✗	✗	✗
✓	✓	✓	✓	✓
✓	✗	✗	✗	✗
✗	✗	✗	✗	✗
✗	✗	✗	✗	✗

## CAMÉRAS D'INSPECTION



SCANNEZ ICI POUR PLUS D'INFORMATIONS ET/OU CONSULTEZ LA PAGE 112 POUR DÉCOUVRIR LES ACCESSOIRES



	M18 SIC60SC HDR	M18 SIC60 HDR	M18 SIC36 HDR
Système de batterie	M18™	M18™	M18™
Compatible avec	-	-	-
ONE-KEY™	-	-	-
Ø câble (mm)	10	12	9,5
Longueur de câble de la caméra (m)	60	60	36
Ø tête de caméra (mm)	25	34	25
Protection IP de la tête (IP)	67	67	67
Résolution de la caméra (px)	720	720	720
Taille de l'écran (Inch)	-	-	-
Capacité de canalisation [mm]	50 - 160	75 - 250	50 - 160
Fréquence de trace de la ligne (k)(Hz)	33, 83	33, 83	33, 83
Fréquence de la sonde (k)(Hz)	512, 640, 33	512, 640, 33	512, 640, 33
Poids avec batterie (EPTA) (kg)	16.6	20.5	12.4
Smart HUB	M18 SISH	M18 SISH	M18 SISH
Système d'affichage	M18 SIM, M18 SIM2, M12 SIM, Application pipeline inspection	M18 SIM2, M18 SIM, M12 SIM, Application pipeline inspection	M18 SIM2, M18 SIM, M12 SIM, Application pipeline inspection
<b>Versions disponibles</b>			
-0	✓	✓	✓

## DÉBOUCHEURS À SECTION



SCANNEZ ICI POUR PLUS D'INFORMATIONS ET/OU CONSULTEZ LES PAGES 85 - 86 POUR DÉCOUVRIR LES ACCESSOIRES



	M18 FCSSM	M18 HSFSM	M12 HSFSM
Système de batterie	M18 FUEL™	M18 FUEL™	M12™
ONE-KEY™	ONE-KEY™	ONE-KEY™	-
Capacité de canalisation [mm]	32 - 160	32 - 110	32 - 50
Diamètre de la spirale (mm)	16/ 22	8	6
Longueur de la spirale (m)	46	23	10.5
Vitesse à vide (tr/min)	650	600 - 2,200	450 - 1,850
Poids avec batterie (EPTA) (kg)	14.0 (M18 HB12)	29.52 (M18 HB12)	9.9 (M12 B6)
<b>Versions disponibles</b>			
-0	✓	✓	✓
-121	✓	✗	✗
-122	✗	✓	✗
-602	✗	✗	✓



M18 SIC30 HDR	M12 SIC026	M12 SIC020	M12 POSIC
M18™	M12™	M12™	M12™
-	-	-	PACKOUT™
-	ONE-KEY™	ONE-KEY™	-
9.5	7.25	6.5	5.5
30	26	20	23
25	16/ 20	16/ 20	18.5
67	67	67	67
720	1080	1080	720
-	-	-	7
40 - 160	32 - 100	32 - 75	32 - 100
33, 83	-	-	-
512, 640, 33	512, 640	512, 640	-
10.8	4.9 (M12 B2)	4.2 (M12 B2)	4.8 (M12 B2)
M18 SISH	Hub intégré	Hub intégré	Hub intégré
M18 SIM2, M18 SIM, M12 SIM, Application pipeline inspection	M18 SIM2, M18 SIM, M12 SIM, Application pipeline inspection	M18 SIM2, M18 SIM, M12 SIM, Application pipeline inspection	Écran intégré
✓	✓	✓	✓

## ECRAN DE CAMÉRA D'INSPECTION



SCANNEZ ICI POUR PLUS D'INFORMATIONS



## PLATEFORME DE GESTION POUR CAMÉRAS D'INSPECTION



SCANNEZ ICI POUR PLUS D'INFORMATIONS



	M18 SIM	M12 SIM
Système de batterie	M18™	M12™
ONE-KEY™	ONE-KEY™	-
Touchscreen	Oui	Oui
Pour caméras d'inspection	M18 SIC60SC HDR, M18 SIC60 HDR, M18 SIC36 HDR, M18 SIC30 HDR	M18 SIC60SC HDR, M18 SIC60 HDR, M18 SIC36 HDR, M18 SIC30 HDR, M12 SIC026, M12 SICO20
Poids avec batterie (EPTA) (kg)	2.8 (M18 B5)	1.1 (M12 B3)
<b>Versions disponibles</b>		
-0	✓	✓

	M18 SISH	M12 SICO BU
Système de batterie	M18™	M12™
ONE-KEY™	ONE-KEY™	ONE-KEY™
Pour caméras d'inspection	M18 SIC60 HDR, M18 SIC60SC HDR, M18 SIC36 HDR, M18 SIC30 HDR	M12 SIC026, M12 SICO20
Degré d'étanchéité IP	54	-
Fréquence de trace de la ligne (k)(Hz)	33, 65, 83	-
Disque dur SSD (GB)	500	-
Ciè USB	Oui	Oui
Connexion vidéo	Moniteur d'inspection des égouts MILWAUKEE® ou application d'inspection des canalisations MILWAUKEE®	Moniteur d'inspection des égouts MILWAUKEE® ou l'application d'inspection des canalisations MILWAUKEE® avec Android et IOS
Poids avec batterie (EPTA) (kg)	3.9 (M18 B5)	2.2 (M12 B2)
<b>Versions disponibles</b>		
-0	✓	✓

# DÉTECTEURS DE CANALISATIONS ET CAMÉRAS D'INSPECTION



SCANNEZ ICI POUR PLUS D'INFORMATIONS ET/OU CONSULTEZ LA PAGE 112 POUR DÉCOUVRIR LES ACCESSOIRES



	M12 PL	M12 360IC12	M12 360IC32	AIC2
Système de batterie	M12™	M12™	M12™	4 x AA Alkaline Batteries
ONE-KEY™	ONE-KEY™	-	-	-
Longueur de câble de la caméra (mm)	-	1,200	3,000	1,200
Ø tête de caméra (mm)	-	10	10	10
Protection IP de la tête (IP)	-	67	67	67
Degré d'étanchéité IP	65	-	-	-
Résolution de l'écran (pixels)	480 x 272	480 x 272	480 x 272	480 x 272
Taille de l'écran (Inch)	4.3	4.3	4.3	4.3
Zoom	-	3x	3x	3x
Fréquence de trace de la ligne (k)(Hz)	33, 83	-	-	-
Fréquence de la sonde (k)(Hz)	512, 640, 33	-	-	-
Température de stockage (°C)	-18 ~ +50	-20 ~ +60	-20 ~ +60	-20 ~ +60
Poids avec batterie (EPTA) (kg)	2.6 (M12 B2)	0.88 (M12 B2)	1.19 (M12 B2)	0.71 (4 x AA)
<b>Versions disponibles</b>				
-0C	✓	✓	✓	✗
-201C	✓	✓	✗	✗
Alkaline	✗	✗	✗	✓

# COUPE-BORDURES, DÉBROUSSAILLEUSES, DRESSE-BORDURES



SCANNEZ ICI POUR PLUS D'INFORMATIONS ET/OU CONSULTEZ LA PAGE 103 POUR DÉCOUVRIR LES ACCESSOIRES

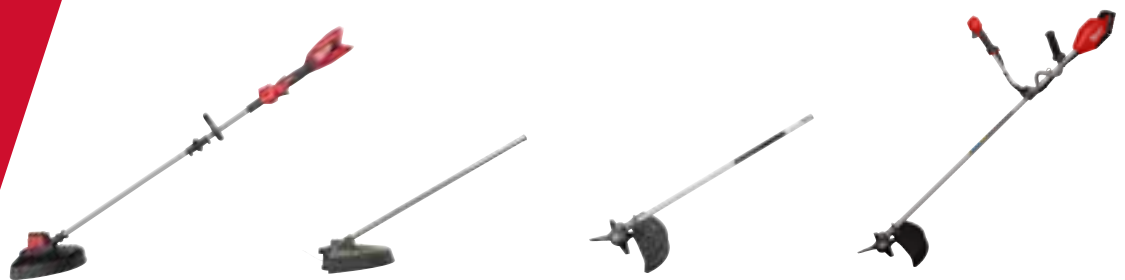

	M18 BLLT	M18 FOPH-LTA	M18 FOPH-BCA	M18 FBCU
Système de batterie	M18™	M18 FUEL™	M18 FUEL™	M18 FUEL™
Technologie	-	QUIK-LOK™	QUIK-LOK™	-
Longueur de lame (mm)	-	-	-	-
Diamètre de la ligne de coupe (mm)	2.0 / 2.4	2.0 / 2.4	-	2.0 / 2.4
Largeur de coupe (cm)	35 - 40	35 - 40	-	35 - 40
Largeur de coupe de la lame (cm)	-	-	23	23
Type de poignée	Loop handle	Loop handle	Loop handle	Guidon
Système d'alimentation	Fixed	Bump head	-	Bump head
Capacité de coupe max. (mm)	-	-	-	-
Vitesse à vide (tr/min)	0 - 4,600 / 0 - 6,200	0 - 4,600 / 0-5,400 / 0 - 6,200	0 - 4,600 / 0 - 5,400 / 0 - 6,200	0 - 4,900 / 0 - 6,200
Bloc moteur requis	-	M18 FOPH2	M18 FOPH2	-
Poids avec batterie (EPTA) (kg)	5.3 (M18 HB8)	1.7	1.6	6.5 (M18 HB12)
<b>Versions disponibles</b>				
-0	✓	✓	✓	✓
-802	✗	✗	✗	✓
-122	✗	✗	✗	✗

# TONDEUSES À GAZON



SCANNEZ ICI POUR PLUS D'INFORMATIONS ET/OU CONSULTEZ LA PAGE 103 POUR DÉCOUVRIR LES ACCESSOIRES



	M18 F2LM46	M18 F2LM53
Système de batterie	M18 FUEL™	M18 FUEL™
largeur de coupe	46	53
Vitesse de lame (rpm)	3,800	3,300
Capacité sac (l)	60	70
Hauteur de coupe [mm]	25 - 100	25 - 100
Mécanisme d'entraînement	Autottracté	Autottracté
Vitesse d'entraînement [km/h]	0 - 6.5	0.16 - 6.4
Roue arrière (Ø cm)	23.8	26.4
Roue avant (Ø cm)	18.8	20.3
Carter	Acier	Acier
Mulching	Oui	Oui
Adaptateur Mulching fourni	Oui	Oui
Poids avec batterie (EPTA) (kg)	34.7 (2 x M18 HB8)	38.5 (2 x M18 HB12)
<b>Versions disponibles</b>		
-0	✓	✓
-802	✓	✗
-122	✗	✓



	M18 F2BCU	M18 FEDG	M18 FOPH-EA	M18 FOPH-RA
	M18 FUEL™	M18 FUEL™	M18 FUEL™	M18 FUEL™
	-	-	QUIK-LOK™	QUIK-LOK™
	-	203	203	230
	2.0	-	-	-
	38 - 43	-	-	-
	26	-	-	-
	Guidon	-	-	-
	Bump head	-	-	-
	-	76	50	-
	0 - 4,900/ 0 - 5,500	0 - 5,200	0 - 2,900/ 0 - 3,400/ 0 - 3,900	0 - 920/ 0 - 1,080/ 0 - 1,240
	-	-	M18 FOPH2	M18 FOPH2
	10.2 (2 x M18 FB12)	6.5 (M18 FB12)	2.4	2.4
	✓	✓	✓	✓
	✗	✗	✗	✗
	✓	✗	✗	✗

# TAILLE-HAIES



SCANNEZ ICI POUR PLUS D'INFORMATIONS ET/OU CONSULTEZ LA PAGE 103 POUR DÉCOUVRIR LES ACCESSOIRES



	M18 FHET75G2	M18 FHET60G2	M18 FHETE27	M18 FHETE22
Système de batterie	M18 FUEL™	M18 FUEL™	M18 FUEL™	M18 FUEL™
Technologie	-	-	-	-
Longueur de lame [cm]	81	67	65	65
Capacité de coupe (mm)	32	32	22	22
Taille de coupe [cm]	75	63	60	60
Cadence de frappe (cps/min)	3,200	3,200	3,500	3,500
Espacement des dents (mm)	32	32	25	25
Bloc moteur requis	-	-	-	-
Poids avec batterie (EPTA) (kg)	5.6 (M18 FB8)	5.4 (M18 FB8)	6.9 (M18 FB8)	6.2 (M18 FB8)
<b>Versions disponibles</b>				
-0	✓	✓	✓	✓
-402	✗	✗	✗	✗
-802	✓	✓	✓	✓

# TRONÇONNEUSES, SCIES D'ÉLAGAGE, SCIE D'ÉLAGAGE TÉLÉSCOPIQUE



SCANNEZ ICI POUR PLUS D'INFORMATIONS ET/OU CONSULTEZ LA PAGE 102 POUR DÉCOUVRIR LES ACCESSOIRES



	M18 FCHS	M18 FCHS35	M18 FCHSC	M18 F2CHS50
Système de batterie	M18 FUEL™	M18 FUEL™	M18 FUEL™	M18 FUEL™
Technologie	-	-	-	-
Type de tronçonneuse	Rear handle	Rear handle	Rear handle	Rear handle
Chaîne (cm)	40	35	30	50
Gauge ["]	1.1 / 0.043	1.1 / 0.043	1.1 / 0.043	1.3 / 0.050
Capacité du réservoir d'huile [ml]	200	200	200	169
Pas de chaîne ["]	9.5 / 3/8	9.5 / 3/8	9.5 / 3/8	8.3 / .325
Vitesse chaîne (m/s)	12.4	12.4	12.4	14.3
Bloc moteur requis	-	-	-	-
Extensible jusqu'à (mm)	-	-	-	-
Poids avec batterie (EPTA) (kg)	6.4 (M18 FB12)	6.4 (M18 FB12)	6.4 (M18 FB12)	9.0 (2x M18 FB8)
<b>Versions disponibles</b>				
-0	✓	✓	✓	✓
-552	✗	✗	✗	✗
-602X	✗	✗	✗	✗
-802	✗	✗	✗	✓
-121	✗	✗	✗	✗
-122	✓	✓	✓	✗



M18 FHETS	M18 FOPH-HTA	M18 FOPH-SHTA	M12 FHT20
M18 FUEL™	M18 FUEL™	M18 FUEL™	M12 FUEL™
-	QUIK-LOK™	QUIK-LOK™	-
55	553	547	20
22	25	25	12.5
49	49	49	19.2
3,500	3,500	3,500	2,700
25	25	25	14
-	M18 FOPH2	M18 FOPH2	-
5.6 (M18 FB8)	2.6	2.0	1.7 (M12 B4)
✓	✓	✓	✓
✗	✗	✗	✓
✗	✗	✗	✗

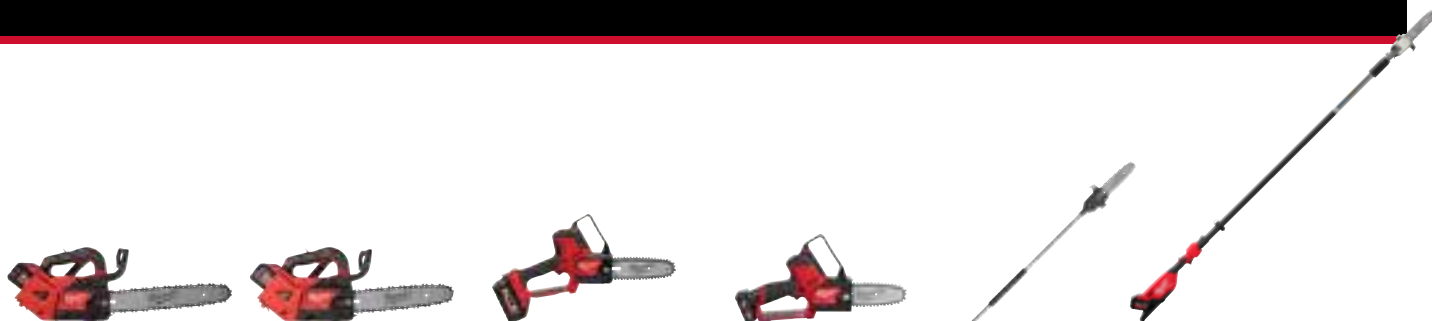

M18 FTHCHS35	M18 FTHCHS30	M18 FHS20	M12 FHS	M18 FOPH-CSA	M18 FTPS30
M18 FUEL™	M18 FUEL™	M18 FUEL™	M12 FUEL™	M18 FUEL™	M18 FUEL™
-	-	-	-	QUIK-LOK™	-
Top handle	Top handle	Élagage	Élagage	Pole	Pole
35	30	20	15	25.4	30
1.1 / 0.043	1.1 / 0.043	1.1 / 0.043	1.1 / 0.043	1.1 / 0.043	1.1 / 0.043
200	200	77	50	140	130
8.3 / .325	8.3 / .325	9.5 / 3/8	9.5 / 3/8	9.5 / 3/8	8.3 / .325
15	15	5.0	5	8.6	25.4
-	-	-	-	M18 FOPH2	-
-	-	-	-	2045	3980
4.7 (M18 HB8)	4.7 (M18 HB8)	3.1 (M18 HB5.5)	2.3 (M12 B6)	1.9	8.3 (M18 HB12)
✓	✓	✓	✓	✓	✓
✗	✗	✓	✗	✗	✗
✗	✗	✗	✓	✗	✗
✓	✓	✗	✗	✗	✗
✗	✗	✗	✗	✗	✓
✗	✗	✗	✗	✗	✗

# SOUFFLEURS



SCANNEZ ICI POUR PLUS D'INFORMATIONS ET/OU CONSULTEZ LA PAGE 103 POUR DÉCOUVRIR LES ACCESSOIRES



	MXF BPB	M18 FBLG3	M18 F2BPB	M18 F2BL	M18 FOPH-BA	M18 BLBLO
Système de batterie	MX FUEL™	M18 FUEL™	M18 FUEL™	M18 FUEL™	M18 FUEL™	M18™
Technologie	-	-	-	-	QUIK-LOK™	Brushless
ONE-KEY™	ONE-KEY™	-	-	-	-	-
Vitesse de l'air (km/h)	0 - 305	193	0 - 250	0 - 233	0 - 193	0 - 193
Volume d'air (m³/min)	0 - 22.7	14.2	0 - 18.5	0 - 17	0 - 14.2	12.7
Force de soufflage [N]	30	12.2	20.5	17.7	12.2	11
Régulateur de vitesse	Oui	Oui	Oui	Oui	Non	Non
Vitesse variable	Oui	Oui	Oui	Oui	Oui	Oui
Bloc moteur requis	-	-	-	-	M18 FOPH2	-
Poids avec batterie (EPTA) (kg)	13.8 (MXF HD812)	3.5 (M18 HB8)	11.4 (2x M18 HB12)	4.9 (M18 FB8)	2.1	3.1 (M18 HB5.5)
<b>Versions disponibles</b>						
-0	✓	✓	✓	✓	✓	✓
-802	✗	✓	✗	✓	✗	✗
-122	✓	✗	✗	✗	✗	✗
-124	✗	✗	✓	✗	✗	✗

# SÉCATEURS



SCANNEZ ICI POUR PLUS D'INFORMATIONS ET/OU CONSULTEZ LA PAGE 103 POUR DÉCOUVRIR LES ACCESSOIRES



	M18 BLTS	M12 BLPRS
Système de batterie	M18™	M12™
Technologie	Brushless	Brushless
Matériau de la lame	DC53	SK5 Steel
Longueur (m)	2.1 - 3.0	0.37
Capacité de coupe max [Pleine capacité] [mm]	44	32
Capacité de coupe max. [Mi capacité] [mm]	-	16
Mode select	Non	Oui
Telescopique	Oui	Non
Trigger tracking	Non	Oui
Poids avec batterie (EPTA) (kg)	6.4 (M18 HB5.5)	1.5 (M12 B2)
<b>Versions disponibles</b>		
-0	✓	✓
-202	✗	✓
-551	✓	✗

# FRAISE À NEIGE



SCANNEZ ICI POUR PLUS D'INFORMATIONS



	M18 F2SSBL
Système de batterie	M18 FUEL™
Profondeur de dégagement	30.5
Largeur de dégagement [cm]	53.3
Réglages vitesse	1
Distance de projection [m]	10.7
Poids avec batterie (EPTA) (kg)	42.6 (2 x M18 FB12)
<b>Versions disponibles</b>	
-0	✓
-122	✓

# PULVÉRISATEURS



SCANNEZ ICI POUR PLUS D'INFORMATIONS ET/OU CONSULTEZ LA PAGE 103 POUR DÉCOUVRIR LES ACCESSOIRES



	M12 BHCS3L	M18 BBPFP2-CST	M18 BBPFP2-WST
Système de batterie	M12™	M18™	M18™
Capacité (l)	3.7	15	15
Débit (l/min)	0.4 - 1.1	0.4 - 3.1	0 - 4.3
Longueur tuyau (m)	1.6	1.75	3
Bloc moteur	Intégré	M18 BBPFP2	M18 BBPFP2
Pression (bar)	1.3 - 5.5	1.4 - 9.6	1.4 - 4.1
Pression [PSI]	20 - 80	20 - 140	20 - 60
Réglages vitesse	3	5	5
Spray distance [m]	5.2	7.3	-
Capacité réservoir (l)	3.7	15	15
Poids avec batterie (EPTA) (kg)	3.5 (M12 B6)	8.6 (M18 HB3)	8.3 (M18 HB3)
<b>Versions disponibles</b>			
-0	✓	✓	✓
-201	✓	x	x

# AUTRES ACCESSOIRES M18 FOPH2



SCANNEZ ICI POUR PLUS D'INFORMATIONS ET/OU CONSULTEZ LA PAGE 103 POUR DÉCOUVRIR LES ACCESSOIRES



	M18 FOPH-BBA	M18 FOPH-RBA	M18 FOPH-CA	M18 FOPH-EXA
Système de batterie	M18 FUEL™	M18 FUEL™	M18 FUEL™	M18 FUEL™
Technologie	QUIK-LOK™	QUIK-LOK™	QUIK-LOK™	QUIK-LOK™
Largeur de nettoyage [cm]	58	58	-	-
Ø (mm)	254	267	230	-
Longueur (cm)	122	122	105	103
Vitesse à vide en vitesse 1 (tr/min)	0 - 150	0 - 150	0 - 150	-
Vitesse à vide en vitesse 2 (tr/min)	0 - 177	0 - 177	0 - 177	-
Vitesse à vide en vitesse 3 (tr/min)	0 - 205	0 - 205	0 - 205	-
Poids sans batterie (kg)	6.5	7.3	4.3	0.9
<b>Versions disponibles</b>				
-0	✓	✓	✓	✓

# AUTONOMIE

APPLICATION	NOM DU PRODUIT	BATTERIE					
		M18 FB6	M18 FB8	M18 FB12			
<b>TRONÇONNEUSE</b>							
COUPE DE BOIS NOMBRE DE COUPES DANS DU BOIS DUR DE 38CM	M18 F2CHS50 (AVEC 2 BATTERIES M18™)	<b>OPTIMAL AVEC FORGE™</b>			19 coupes	25 coupes	37 coupes
<b>DÉBROUSSAILLEUSE</b>							
DÉBROUSSAILLAGE - MODE MAXI <i>*MESURÉ À VITESSE À VIDE, SIMULANT UNE APPLICATION DE COUPE D'HERBE LÉGÈRE.</i>	M18 F2BCU (AVEC 2 BATTERIES M18™)	<b>OPTIMAL AVEC FORGE™</b>			51 min	68 min	102 min
<b>FRAISE À NEIGE</b>							
DÉNEIGEMENT ÉPAISSEUR DE NEIGE: 15CM	M18 F2SSBL (AVEC 4 BATTERIES M18™)	<b>OPTIMAL AVEC FORGE™</b>			150 m <sup>2</sup>	200 m <sup>2</sup>	300 m <sup>2</sup>
<b>M18</b>							
		M18 HB3	M18 B4	M18 B5	M18 HB5.5	M18 FB8	M18 FB12
<b>TRONÇONNEUSES</b>							
COUPE DE BOIS NOMBRE DE COUPES DANS DU CÈDRE DE 10CM	M18 FCHSC	38 coupes	50 coupes	63 coupes	75 coupes	100 coupes	150 coupes
	M18 FCHS35	38 coupes	50 coupes	63 coupes	75 coupes	100 coupes	150 coupes
	M18 FCHS	38 coupes	50 coupes	63 coupes	75 coupes	100 coupes	150 coupes
<b>TRONÇONNEUSES À POIGNÉE SUPÉRIEURE</b>							
COUPE DE BOIS NOMBRE DE COUPES DANS DU CÈDRE DE 10CM	M18 FTHCHS30	56 coupes	75 coupes	93 coupes	112 coupes	150 coupes	225 coupes
	M18 FTHCHS35	56 coupes	75 coupes	93 coupes	112 coupes	150 coupes	225 coupes
<b>SCIE D'ÉLAGAGE</b>							
COUPE DE BOIS NOMBRE DE COUPES DANS DU CÈDRE DE 10CM	M18 FHS20	90 coupes	120 coupes	150 coupes	180 coupes	240 coupes	360 coupes
<b>SCIES SUR PERCHE</b>							
COUPE DE BOIS NOMBRE DE COUPES DANS DU CÈDRE DE 15CM	M18 FTSP30	19 coupes	25 coupes	31 coupes	38 coupes	50 coupes	75 coupes
ÉLAGAGE NOMBRE DE COUPES DE BRANCHES DE CHÊNE DE 7,5CM AU NIVEAU DE VITESSE 3	M18 FOPH-CSA	56 coupes	75 coupes	94 coupes	113 coupes	150 coupes	225 coupes
<b>DÉBROUSSAILLEUSES</b>							
DÉBROUSSAILLAGE - MODE MAXI <i>*MESURÉ À VITESSE À VIDE, SIMULANT UNE APPLICATION DE COUPE D'HERBE LÉGÈRE.</i>	M18 FBCU	12 min	13 min	16 min	24 min	33 min	49 min
		22 min	23 min	29 min	44 min	58 min	88 min
DÉBROUSSAILLAGE - MODE MAXI AUTONOMIE MESURÉE EN CHARGE LÉGÈRE, LAME À PLEIN RÉGIME (VITESSE NIVEAU 3).	M18 FOPH-BCA	11 min	15 min	19 min	23 min	30 min	45 min
<b>COUPE-BORDURES</b>							
DÉBROUSSAILLAGE - MODE MAXI MESURÉ LORS D'UNE COUPE LÉGÈRE ET CONTINUE DE L'HERBE.	M18 BLLT	13 min	17 min	22 min	26 min	35 min	53 min
	M18 FOPH-LTA	11 min	15 min	19 min	23 min	30 min	45 min
	M18 FOPH-RA	11 min	15 min	18 min	22 min	30 min	45 min
<b>TAILLE-HAIES</b>							
AUTONOMIE À VITESSE MAXIMALE (À VIDE) POUR UN ÉLAGAGE PRÉCIS: POUR DES BRANCHES JUSQU'À 6 MM	M18 FHET75G2	21 min	28 min	34 min	41 min	55 min	80 min
	M18 FHET60G2	22 min	30 min	37 min	45 min	60 min	90 min
<b>TAILLE-HAIES SUR PERCHE</b>							
AUTONOMIE À VITESSE MAXIMALE POUR UN ÉLAGAGE PRÉCIS: POUR DES BRANCHES JUSQU'À 6 MM	M18 FHETSP	30 min	40 min	50 min	60 min	80 min	120 min
	M18 FHETE22 / M18 FHETE27	19 min	25 min	31 min	38 min	50 min	75 min
DÉBROUSSAILLAGE - MODE MAXI AUTONOMIE À VIDE AU NIVEAU DE VITESSE 3 (SIMULE UNE COUPE LÉGÈRE DE L'HERBE)	M18 FOPH-HTA	34 min	45 min	56 min	68 min	90 min	135 min
	M18 FOPH-SHTA	34 min	45 min	56 min	68 min	90 min	135 min
<b>SÉCATEURS</b>							
COUPE DE BRANCHES NOMBRE DE COUPES DANS DU BOIS TENDRE DE 2,5 CM	M18 BLTS	1000 coupes	1300 coupes	1650 coupes	2000 coupes	2600 coupes	3900 coupes

SCIAGE ET COUPE

DÉBROUSSAILLAGE ET NETTOYAGE

\*Les temps de charge indiqués sont basés sur une batterie entièrement chargée. Ces indications sont données à titre informatif uniquement et peuvent varier selon les conditions d'utilisation. Les résultats peuvent différer en fonction de l'utilisateur et de l'application.

## AUTONOMIE

APPLICATION		NOM DU PRODUIT	BATTERIE					
M18			M18 HB3	M18 B4	M18 B5	M18 HB5.5	M18 FB8	M18 FB12
TONTES DE GAZON	<b>TONDEUSES À GAZON</b>							
	TONTE DE GAZON *ÉLIMINATION DE 2,5 CM D'HERBE À 4,8 KM/H	M18 F2LM53 (AVEC 2 BATTERIES M18™)	<b>OPTIMAL AVEC FORGE™</b>			1000 m <sup>2</sup>	1300 m <sup>2</sup>	2000 m <sup>2</sup>
		M18 F2LM46 (AVEC 2 BATTERIES M18™)				1200 m <sup>2</sup>	1600 m <sup>2</sup>	2400 m <sup>2</sup>
ENTRETIEN DU SOL, DU GAZON ET DES ESPACES VERTS	<b>SOUFFLEURS</b>							
	SOUFFLAGE INTENSIF - MODE MAXI	M18 F2BPB (AVEC 4 BATTERIES M18™)	<b>OPTIMAL AVEC FORGE™</b>			15 min	20 min	30 min
	SOUFFLAGE MOYEN - MODE MOYEN					22 min	30 min	45 min
	SOUFFLAGE LÉGER - MODE MINI					30 min	40 min	60 min
	SOUFFLAGE INTENSIF - MODE MAXI	M18 F2BL (AVEC 2 BATTERIES M18™)	<b>OPTIMAL AVEC FORGE™</b>			13 min	18 min	26 min
	SOUFFLAGE MOYEN - MODE MOYEN					33 min	45 min	65 min
	SOUFFLAGE INTENSIF - MODE MAXI	M18 BLBLO	6 min	8 min	10 min	12 min	16 min	24 min
		M18 FBLG3	5 min	6 min	8 min	10 min	12 min	19 min
		M18 FOPH-BA	5 min	7 min	9 min	11 min	14 min	21 min
	<b>SARCLEUSE</b>							
LABOURAGE - MODE MAXI MESURÉ SOUS CHARGE POUR CULTIVER LE SOL	M18 FOPH-CA	9 min	12 min	15 min	18 min	24 min	36 min	
<b>COUPE-BORDURES</b>								
CRÉATION DE BORDURES *MESURÉ EN CHARGE, À PLEIN RÉGIME ET À PLEINE PROFONDEUR DANS UN SOL TENDRE	M18 FEDG	7 min	10 min	12 min	15 min	20 min	31 min	
AUTONOMIE À VIDE À PLEIN RÉGIME (SIMULE UNE APPLICATION DE DRESSAGE DE BORDURES LÉGÈRE)	M18 FOPH-EA	8 min	10 min	13 min	15 min	21 min	31 min	
<b>NETTOYAGE</b>								
MODE MAXI NETTOYAGE LÉGER DE DÉBRIS	M18 FOPH-BBA	10 min	13 min	16 min	20 min	26 min	39 min	
	M18 FOPH-RBA	10 min	13 min	16 min	20 min	26 min	39 min	
PULVÉRISATION	<b>PULVÉRISATEUR SWITCH TANK™</b>							
	PULVÉRISATION *NOMBRE DE RÉSERVOIRS EN MODE 3	M18 BBPFP2	12 réservoirs	27 réservoirs	34 réservoirs	41 réservoirs	54 réservoirs	81 réservoirs
M12			M12 B2	M12 B3	M12 B4	M12 B6	M12 HB2.5	M12 HB5
<b>SCIE D'ÉLAGAGE</b>								
COUPE DE BOIS NOMBRE DE COUPES DANS DU CHÊNE DE 5 CM	M12 FHS	60 coupes	90 coupes	120 coupes	180 coupes	86 coupes	172 coupes	
<b>TAILLE-HAIES</b>								
COUPE LÉGÈRE *AUTONOMIE À VIDE À PLEIN RÉGIME (SIMULE UNE COUPE LÉGÈRE)	M12 FHT20	17 min	26 min	35 min	50 min	25 min	48 min	
<b>PULVÉRISATEUR PORTATIF</b>								
PULVÉRISATION *PREMIER MODE - PULVÉRISATION CIBLÉE	M12 BHCS3L	300 litres	450 litres	600 litres	900 litres	431 litres	862 litres	
<b>SÉCATEUR</b>								
COUPE DE BRANCHES COUPE DANS DU BOIS TENDRE DE 1,25 CM	M12 BLPRS	1000 coupes	1500 coupes	2000 coupes	3000 coupes	1400 coupes	2800 coupes	

**SCANNEZ POUR VOIR NOTRE  
GAMME COMPLÈTE D'ÉQUIPEMENT  
POUR EXTÉRIEURS ET ESPACES VERTS**

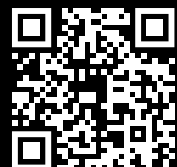

# GÉNÉRATEURS / ALIMENTATION ÉLECTRIQUE



SCANNEZ ICI  
POUR PLUS  
D'INFORMATIONS



	MXF PS	IRPSUOP2500	IRPSUOP6000
Système de batterie	MX FUEL™	-	-
ONE-KEY™	ONE-KEY™	ONE-KEY™	ONE-KEY™
Ports matériel électrique	2	3	3
Temps de charge (min)	-	180	480
Capacité [Wh]	864	2,500	6,000
Puissance de fonctionnement (W)	1,800	3,600	3,600
Puissance au démarrage [W]	3,600	7,200	7,200
Poids (kg)	28.2 (2 x MXF XC406)	47.0	82.24
<b>Versions disponibles</b>			
-0	✓	✗	✗
-602	✓	✗	✗
_Rechargeable	✗	✓	✓

## TRUEVIEW™

### 1 PRÉCISION DES COULEURS INÉGALÉE



- Reproduction fidèle des couleurs et des détails
- Lumière blanche neutre pour une meilleure clarté et un confort optimal
- Conçue pour reproduire la lumière du soleil de 10h ou 14h

EN SAVOIR PLUS

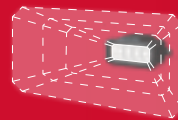

### 2 TECHNOLOGIE DE BATTERIE REDLITHIUM™

- Faisceau uniforme et constant d'un bord à l'autre
- Environnement de travail précis et efficace, sans points chauds ni bordures estompées
- Réflecteurs et diffuseurs optimisés pour chaque lampe

### 3 TECHNOLOGIE DE BATTERIE REDLITHIUM™

- Portable solutions
- Long lasting reliability
- System compatibility

TRUEVIEW™  
TECHNOLOGY



# TOUR D'ÉCLAIRAGE



SCANNEZ ICI  
POUR PLUS  
D'INFORMATIONS



	MXF TL	MXF TLIC	M18 ONERSAL	M18 HOSALC	M18 SAL2	M12 SAL
Système de batterie	MX FUEL™	MX FUEL™	M18™	M18™	M18™	M12™
Technologie	TRUEVIEW™	TRUEVIEW™	TRUEVIEW™	TRUEVIEW™	TRUEVIEW™	TRUEVIEW™
ONE-KEY™	ONE-KEY™	ONE-KEY™	ONE-KEY™	-	-	-
Poignée de transport	Oui	Oui	Oui	Oui	Oui	Oui
CCT (Correlated Colour Temperature)(K)	4,000	4,000	4,000	4,000	4,000	4,000
Chargeur intégré	Oui	Oui	Non	Oui	Non	Non
Degré d'étanchéité IP	55	56	67	34	54	20
Hauteur max. [m]	3.1	2.13	1.65	2.2	2.2	1.72
Lumens Max	27,000	15,000	5,400	6,000	2,800	1,400
Autonomie Max fort   moyen [h]	3/ 6/ 10	3/ 6/ 10	7/ 12.5/ 26	3.5/ 5/ 10	4.5/ 8.5/ 13.5	4/ -/ 10
Type d'alimentation	Filaire, Non filaire	Filaire, Non filaire	Non filaire	Filaire, Non filaire	Non filaire	Non filaire
Poids avec batterie (EPTA) (kg)	53 (MXF XC406)	21.8 (MXF XC406)	10.1 (M18 B5)	11 (M18 HB8)	7.6 (M18 B5)	3.4 (M12 B4)
<b>Versions disponibles</b>						
-0	✓	✓	✓	✓	✓	✓
-502B	x	x	x	x	✓	x
-601	✓	✓	x	x	x	x

# ECLAIRAGE DE SITE



SCANNEZ ICI  
POUR PLUS  
D'INFORMATIONS



	M18 ONESLSP	M18 ONESLDP
Système de batterie	M18™	M18™
Technologie	TRUEVIEW™	TRUEVIEW™
ONE-KEY™	ONE-KEY™	ONE-KEY™
Poignée de transport	Oui	Oui
CCT (Correlated Colour Temperature)(K)	4,000	4,000
IRC [Indice de rendu des couleurs]	70	80
Chargeur intégré	Non	Oui
Degré d'étanchéité IP	54	54
Lumens Max	4,400	9,000
Autonomie Max fort   moyen [h]	2/ 4/ 8	3.5/ 7/ 14
Type d'alimentation	Filaire, Non filaire	Filaire, Non filaire
Poids avec batterie (EPTA) (kg)	6.7 (M18 B5)	12.5 (M18 B9)
<b>Versions disponibles</b>		
-0	✓	✓

# ÉCLAIRAGE PORTATIF



SCANNEZ ICI  
POUR PLUS  
D'INFORMATIONS



	M18 MDL-0	M18 URSL-0	M18 HOAL-0	M18 POALC-0	M18 ABL-0	M18 PAL2-0
Système de batterie	M18™	M18™	M18™	M18™	M18™	M18™
Technologie	TRUEVIEW™	TRUEVIEW™	TRUEVIEW™	TRUEVIEW™	TRUEVIEW™	TRUEVIEW™
Compatible avec	-	-	-	PACKOUT™	-	-
ONE-KEY™	-	ONE-KEY™	-	-	-	-
Poignée de transport	Oui	Oui	Oui	Oui	Oui	Oui
IRC [Indice de rendu des couleurs]	80	80	80	80	80	80
CCT (Correlated Colour Temperature)(K)	4,000	4,000	4,000	4,000	4,000	4,000
Degré d'étanchéité IP	20	54	20	54	54	20
Support	Magnetic base, Crochet intégré, Screw holes	Magnetic base	Screw holes, Manche	PACKOUT™	Magnetic base	Magnetic base, Pince
Magnétique	Non	Oui	Non	Non	Oui	Oui
Chargeur intégré	Non	Non	Non	Oui	Non	Non
Lumens Max	4,500	4,250	4,000	3,000	2,500	2,000
Autonomie Max fort   moyen [h]	3/ 6/ 11	3.5/ 3.5/ 12	3/ 6/ 12	4/ 8/ 12	4.5/ 8/ 12	6/ 12/ 24
Type d'alimentation	Filaire, Non filaire	Non filaire	Filaire, Non filaire	Filaire, Non filaire	Non filaire	Non filaire
Poids avec batterie (EPTA) (kg)	3.75 (M18 B5)	7.38 (M18 HB12)	3.3 (M18 B5)	5.9 (M18 B5)	4.4 (M18 B5)	2.9 (M18 B5)
<b>Versions disponibles</b>						
-0	✓	✓	✓	✓	✓	✓



	M12 AL	M12 CML	M18 LL	M12 PAL	L4 FFL	L4 SL
Système de batterie	M12™	M12™	M18™	M12™	REDLITHIUM™ USB	REDLITHIUM™ USB
Technologie	TRUEVIEW™	TRUEVIEW™	TRUEVIEW™	TRUEVIEW™	TRUEVIEW™	TRUEVIEW™
Poignée de transport	Oui	Non	Oui	Non	Oui	Non
IRC [Indice de rendu des couleurs]	80	98	-	80	80	80
CCT (Correlated Colour Temperature)(K)	4,000	2,700 - 6,500	-	4,000	4,000	4,000
Degré d'étanchéité IP	54	54	24	54	54	52
Support	Magnetic base, Pince, Screw holes	Magnetic base	Crochet intégré	Magnetic base	Mousqueton, Magnetic base	Crochet intégré, Magnetic base
Magnétique	Oui	Oui	Non	Oui	Oui	Oui
Chargeur intégré	Non	Non	Non	Non	Oui	Oui
Lumens Max	1,000	1,000	700	700	550	550
Autonomie Max fort   moyen [h]	3.5/ 7.5/ 15	6/ 8/ 14	10/ 20/ 100/ 16	8/ 24/ -	2/ 4.5/ 11.5	2/ 4.5/ 5
Type d'alimentation	Non filaire	Non filaire	Non filaire	Non filaire	Non filaire	Non filaire
Poids avec batterie (EPTA) (kg)	1.6 (M12 B6)	0.73 (M12 B4)	0.96 (M18 B2)	0.9 (M12 B4)	0.20 (L4 B3)	0.30 (L4 B3)
<b>Versions disponibles</b>						
-0	✓	✗	✓	✓	✗	✗
-301	✗	✗	✗	✗	✓	✓
-401	✗	✓	✗	✗	✗	✗
_Rechargeable	✗	✗	✗	✗	✗	✗
Alcaline	✗	✗	✗	✗	✗	✗



	M18 TAL-0	M18 AL-0	M12 POAL-0	M12 UHL-0	M12 ALIP-0	M12 UCL-0	M18 ALIS-0
	M18™	M18™	M12™	M12™	M12™	M12™	M18™
	TRUEVIEW™	TRUEVIEW™	TRUEVIEW™	TRUEVIEW™	TRUEVIEW™	TRUEVIEW™	TRUEVIEW™
	-	-	PACKOUT™	-	PACKOUT™	-	-
	-	-	-	-	-	-	-
	Oui	Oui	Oui	Oui	Oui	Oui	Oui
	80	80	80	80	80	80	80
	4,000	4,000	4,000	4,000	4,000	4,000	4,000
	20	20	54	IP54	54	20	20
	Crochet intégré	Manche	PACKOUT™	Crochet intégré	Crochet intégré, Magnetic base, PACKOUT™	Magnetic base	Crochet intégré
	Non	Non	Non	Non	Non	Non	Non
	Non	Non	Non	Non	Non	Non	Non
	2,200	1,500	1,400	1,350	1,200	1,200	1,000
	6/ 12/ 24	3/ -/ 6	4/ 7/ 12	4/ -/ 8	4/ 8/ 16	5/ 8/ 15	12/ 22/ 42/ 110
	Non filaire	Non filaire	Non filaire	Non filaire	Non filaire	Non filaire	Non filaire
	2.5 (M18 B5)	2.1 (M18 B5)	2.5 (M12 B2)	1.1 (M12 B4)	0.8 (M12 B2)	1.7 (M12 B4)	1.2 (M18 B5)
	✓	✓	✓	✓	✓	✓	✓



	IR FFL	L4 PWL	L4 FL	M12 LL	L4 HSL	M18 IL	FL-LED
	Rechargeable	REDLITHIUM™ USB	REDLITHIUM™ USB	M12™	REDLITHIUM™ USB	M18™	2 x AA Alkaline Batteries
	TRUEVIEW™	TRUEVIEW™	TRUEVIEW™	TRUEVIEW™	TRUEVIEW™	TRUEVIEW™	TRUEVIEW™
	Oui	Non	Non	Oui	Non	Oui	Non
	80	80	80	-	80	80	80
	4,000	4,000	4,000	-	4,000	4,000	4,000
	54	54	54	24	54	54	54
	Mousqueton, Magnetic base	Magnetic base	Magnetic base	Crochet intégré	-	Crochet intégré	Magnetic base
	Oui	Oui	Oui	Non	Non	Non	Oui
	Oui	Oui	Oui	Non	Oui	Non	Non
	500	500	445	400	350	300	300
	4/ 8/ 12	3/ 10/ 3	2/ -/ 11	8/ 15/ 67	2/ -/ 10	17/ -/ 34	5/ -/ 16
	Non filaire	Non filaire	Non filaire	Non filaire	Non filaire	Non filaire	Non filaire
	0.28 (Batterie interne)	0.20 (L4 B3)	0.20 (L4 B3)	0.64 (M12 B2)	0.240 (L4 B3)	1.2 (M18 B5)	0.10 (2 x AA)
	✗	✗	✗	✓	✗	✓	✗
	✗	✓	✓	✗	✓	✗	✗
	✗	✗	✗	✗	✗	✗	✗
	✓	✗	✗	✗	✗	✗	✗
	✗	✗	✗	✗	✗	✗	✓

# LAMPES TORCHES



SCANNEZ ICI  
POUR PLUS  
D'INFORMATIONS



	L4 FL2000	M18 SLED	L4 TMLLED	L4 FMLLED	M12 SLED
Système de batterie	REDLITHIUM™ USB	M18™	REDLITHIUM™ USB	REDLITHIUM™ USB	M12™
Technologie	TRUEVIEW™	TRUEVIEW™	TRUEVIEW™	TRUEVIEW™	TRUEVIEW™
Distance max du faisceau [m]	200	640	150	150	550
Degré d'étanchéité IP	66	54	67	67	24
Lumens Max	2,000	1,250	1,100	800	750
Autonomie Max fort   moyen [h]	4/ 8/ 24	4/ 5/ 7	1/ 4/ 10	2/ -/ 10	4/ -/ 8
Poids avec batterie (EPTA) (kg)	0.264 (L4 B3)	2.2 (M18 B5)	0.20 (L4 B3)	0.20 (L4 B3)	1.2 (M12 B4)
<b>Versions disponibles</b>					
-0	x	✓	x	x	✓
-301	✓	x	✓	✓	x
_Rechargeable	x	x	x	x	x
Alcaline	x	x	x	x	x

# LAMPES FRONTALES



SCANNEZ ICI  
POUR PLUS  
D'INFORMATIONS



	L4 HL2	L4 HL-VIS	L4 HLRP	L4 BOLTHL
Système de batterie	REDLITHIUM™ USB	REDLITHIUM™ USB	REDLITHIUM™ USB	REDLITHIUM™ USB
Technologie	TRUEVIEW™	TRUEVIEW™	TRUEVIEW™	TRUEVIEW™
Distance max du faisceau [m]	120	125	-	-
Degré d'étanchéité IP	54	53	54	54
Lumens Max	600	600	600	600
Autonomie Max fort   moyen [h]	5/ 9/ 20	2/ 4/ 8/ 20	2/ 6/ 10/ 25	4/ 8/ 14/ 32
Poids avec batterie (EPTA) (kg)	0.20 (L4 B3)	0.20 (L4 B3)	0.20 (L4 B3)	0.24 (L4 B3)
<b>Versions disponibles</b>				
-301	✓	✓	✓	✓
_Rechargeable	x	x	x	x
Alcaline	x	x	x	x



	IR FL	ML-LED	IR PL	M12 SL	M18 TLED	M12 TLED	IPL-LED
	Rechargeable	3 x AAA Alkaline Batteries	Rechargeable	M12™	M18™	M12™	2 x AAA Alkaline Batteries
	TRUEVIEW™	TRUEVIEW™	TRUEVIEW™	TRUEVIEW™	TRUEVIEW™	TRUEVIEW™	TRUEVIEW™
	100	-	70	-	-	-	28
	67	67	67	20	20	20	67
	500	325	250	220	120	120	100
	3.5/ 16/ 40	5/ -/ 18	1.5/ -/ 8	11/ -/ -	29/ -/ -	15/ -/ -	3/ -/ -
	0.10 (Batterie interne)	0.10 (3 x AAA)	0.06 (avec Batterie interne)	0.63 (M12 B4)	0.70 (M18 B2)	0.50 (M12 B2)	0.10 (2 x AAA)
	x	x	x	✓	✓	✓	x
	x	x	x	x	x	x	x
	✓	x	✓	x	x	x	x
	x	✓	x	x	x	x	✓



	IR HL	HL-SF	L4 NL400	HL2-LED	ISHL-LED
	Rechargeable	3 x AAA Alkaline Batteries	REDLITHIUM™ USB	3 x AAA Alkaline Batteries	3 x AAA Alkaline Batteries
	TRUEVIEW™	TRUEVIEW™	TRUEVIEW™	TRUEVIEW™	TRUEVIEW™
	50	92	38	-	100
	54	52	50	52	64
	450	450	400	350	310
	4/ 14	2/ 4/ 10	2.5/ 8	4/ 8.5/ 28	4/ 6/ 8/ 10/ 40
	0.12 (avec Batterie interne)	0.10 (3 x AAA)	0.23 (L4 B3)	0.10 (3 x AAA)	0.10 (3 x AAA)
	x	x	✓	x	x
	✓	x	x	x	x
	x	✓	x	✓	✓



# ZÉRO ÉMISSIONS.\* ZÉRO COMPROMIS.

GARANTIR QUE NOS UTILISATEURS PUISSENT  
TRAVAILLER EN TOUTE SÉCURITÉ, AVEC UNE  
MEILLEURE DURABILITÉ ET PRODUCTIVITÉ

L'UE VISE LA  
NEUTRALITÉ CLIMATIQUE  
**D'ICI 2050\*\***



**PERFORMANCE  
ÉQUIVALENTE AU  
THERMIQUE**



**FAIBLES  
NUISANCES  
SONORES**



**PAS D'ESSENCE  
OU D'ÉMISSIONS**



**MOINS DE TEMPS  
D'ARRÊT**



**AMÉLIORE LA  
SÉCURITÉ SUR LE  
CHANTIER**



**MEILLEURE  
PRODUCTIVITÉ**

\* Zéro émission durant l'utilisation du produit

\*\* Information du communiqué de presse de la Commission  
Européenne disponible : Making the EU climate-neutral by 2050  
(europa.eu)



**ZERO**  
EMISSIONS IN USE



# REDLITHIUM™ FORGE™

**PLUS DE PUISSANCE | CHARGE PLUS RAPIDE | DURÉE DE VIE AMÉLIORÉE\***

JUSQU'À  
**2X PLUS**  
D'AUTONOMIE  
TAILLE ET POIDS SIMILAIRE VS. XC406



COMPATIBILITÉ  
**COOL-CYCLE™**  
REFROIDISSEMENT RAPIDE



**COOL-CYCLE™**  
SYSTÈME DE  
REFROIDISSEMENT ACTIF

DURÉE DE VIE  
**AMÉLIORÉE**  
VS REDLITHIUM™







\* Vs autres technologies de cellule



## OUTILS REDÉFINIS. AXÉ SUR LES PROFESSIONNELLS. LARGE GAMME D'OUTILS.











S'APPUYANT SUR LES ATOUTS DE LA TECHNOLOGIE FUEL™, LE SYSTÈME MX FUEL™ ATTEINT DE NOUVEAUX NIVEAUX DE PERFORMANCE SANS FIL. AXÉ SUR L'ÉQUIVALENCE DES OUTILS THERMIQUES, FILAIRES ET PNEUMATIQUES, MILWAUKEE® OFFRE DES PERFORMANCES POUR LES UTILISATEURS PROFESSIONNELS, TOUT EN ÉLIMINANT LES RISQUES LIÉS AUX ÉMISSIONS, AU BRUIT, AUX VIBRATIONS ET À L'ENTRETIEN DE L'OUTIL.

MAINTENANT AVEC PLUS DE 25 OUTILS, LA GAMME MX FUEL™ DÉLIVRE DES PERFORMANCE ÉQUIVALENTES AUX OUTILS THERMIQUES, FILAIRES ET PNEUMATIQUES AVEC ZÉRO ÉMISSION.

		BATTERIES	
OUTILS	APPLICATION	MXF XC608  	MXF HD812  
<b>MXF COS350G2</b>	Bordure de trottoir	36 Coupes*	50 Coupes*
<b>MXF DH2528H</b>	Démolir du béton	1,3 Tonnes*	4 Tonnes*
<b>MXF DCD150</b>	Trous de 76 mm x 250 mm	17 Trous*	26 Trous*
<b>MXF DCD350</b>	Trous de 250 mm x 150 mm	3 Trous*	5 Trous*
<b>MXF PS</b>	Meulage avec une meuleuse d'angle filaire de 180 mm	40 Min*†	60 Min*†
<b>MXF CVHF</b>	Coulage de béton	55 M <sup>3</sup> *	82 M <sup>3</sup> *
<b>MXF CVBP</b>	Coulage de béton	53 M <sup>3</sup> *	80 M <sup>3</sup> *
<b>MXF CVBC</b>	Coulage de béton	53 M <sup>3</sup> *	80 M <sup>3</sup> *
<b>MXF PSC</b>	Lissage du béton	5h20*	8 Heures*
<b>MXF WBT60</b>	Finition du béton	23 Min*	35 Min*
<b>MXF WBT90</b>	Finition du béton	16 Min*	25 Min*
<b>MXF PC50</b>	Compactage des graviers	22 Min*	35 Min*
<b>MXF RAM</b>	Compactage des graviers	17 Min*	25 Min*
<b>MXF SMP2</b>	Drainage de l'eau (Mode FORT)	28 Min*	40 Min*
<b>MXF PTR2</b>	Cycle complet (coupe + ébavurage + filetage)	200 Cycles*	280 Cycles*
<b>MXF TL</b>	Sur le mode FORT	4 Heures*	6 Heures*
<b>MXF TLIC</b>	Sur le mode FORT	4 Heures*	6 Heures*

\* Les autonomies communiquées sont basées sur une batterie complètement chargée. Ces autonomies sont communiquées à titre indicatif et ne peuvent être dupliquées à cause des différents facteurs et conditions lors de l'utilisation. Ces résultats selon l'utilisateur et l'application qu'il en fait.

† Lors du test, 2 batteries ont été utilisées

COMPARATIF DE NOS CHARGEURS		 PLUS DE PUISSANCE   CHARGE PLUS RAPIDE   DURÉE DE VIE AMÉLIORÉE			
		  <b>MXF HD812</b>	  <b>MXF XC608</b>	 <b>MXF XC406</b>	 <b>MXF CP203</b>
	<b>MXF SC</b>	<b>65</b> min	<b>45</b> min	<b>45</b> min	<b>45</b> min
<b>NOUVEAU</b>					
	<b>MXF FC</b>	<b>100</b> min	<b>65</b> min	<b>45</b> min	<b>45</b> min
	<b>MXF C</b>	<b>160</b> min	<b>110</b> min	<b>90</b> min	<b>45</b> min

# AMÉLIOREZ VOS OUTILS AVEC FORGE™

SCANNEZ ICI POUR  
DÉCOUVRIR NOTRE GAMME  
DE BATTERIE FORGE



**H REDLITHIUM™**  
HIGH OUTPUT BATTERY TECHNOLOGY

VS

**M18 REDLITHIUM™**  
**FORGE™**

PLUS DE PUISSANCE | CHARGE PLUS RAPIDE | DURÉE DE VIE AMÉLIORÉE\*



## AUTONOMIE DES BATTERIES

OUTILS	APPLICATION	H REDLITHIUM™ HIGH OUTPUT BATTERY TECHNOLOGY		M18 REDLITHIUM™ FORGE™		RÉSULTATS PAR BATTERIE CHARGÉE
		M18 HB8	M18 HB12	M18 FB8	M18 FB12	
<b>M18 FCHS</b> M18 FUEL™ TRONÇONNEUSE AVEC GUIDE DE 40 CM	DÉCOUPE DE BOIS COUPE DE 30 CM BOIS DE PIN		<b>23 COUPES*</b>		<b>36 COUPES*</b>	JUSQU'À 56 % DE PERFORMANCE SUPPLÉMENTAIRE*
<b>M18 F2CHS50</b> M18 FUEL™ TRONÇONNEUSE À DOUBLE BATTERIE 50 CM	DÉCOUPE DE BOIS COUPE DE 35 CM BOIS DE PIN	<b>23 COUPES*†</b>		<b>32 COUPES*†</b>		JUSQU'À 39 % DE PERFORMANCE SUPPLÉMENTAIRE*
<b>M18 FTHCHS35</b> M18 FUEL™ TRONÇONNEUSE D'ÉLAGAGE 35 CM	DÉCOUPE DE BOIS COUPE DE 30 CM BOIS DE PIN	<b>12 COUPES*</b>		<b>24 COUPES*</b>		JUSQU'À 100 % DE PERFORMANCE SUPPLÉMENTAIRE*
<b>M18 FLAG230XPDB</b> M18 FUEL™ MEULEUSE D'ANGLE 230MM "GÂCHETTE HOMME MORT" HIGH OUTPUT™	MEULAGE DE MÉTAL ENLÈVEMENT DE MATIÈRE SUR UNE POUTRE MÉTAL		<b>147 g RETRAIT DE MATIÈRE*</b>		<b>234 g RETRAIT DE MATIÈRE*</b>	JUSQU'À 59 % DE PERFORMANCE SUPPLÉMENTAIRE*
<b>M18 ONEFLAG230XPDB</b> M18 FUEL™ MEULEUSE D'ANGLE ONE-KEY™ 230 MM GÂCHETTE "HOMME MORT" AVEC FREIN	MEULAGE DE MÉTAL ENLÈVEMENT DE MATIÈRE SUR UNE POUTRE MÉTAL		<b>187 g RETRAIT DE MATIÈRE*</b>		<b>223 g RETRAIT DE MATIÈRE*</b>	JUSQU'À 19 % DE PERFORMANCE SUPPLÉMENTAIRE*
<b>M18 FHSAG125XPDB</b> M18 FUEL™ MEULEUSE D'ANGLE AVEC INTERRUPTEUR "HOMME MORT"	COUPE DE TUYAU DÉCOUPE DE TUYAU DE 22MM EN MÉTAL		<b>127 COUPES*</b>		<b>175 COUPES*</b>	JUSQU'À 38 % DE PERFORMANCE SUPPLÉMENTAIRE*
<b>M18 FMCS66</b> M18 FUEL™ SCIE CIRCULAIRE MÉTAL 66 MM COMPATIBLE RAIL DE GUIDAGE	DÉCOUPE DE MÉTAL DÉCOUPE DE FEUILLE MÉTALLIQUE DE 3 MM		<b>22 METRE COUPES*</b>		<b>25 METRE COUPES*</b>	JUSQU'À 15 % DE PERFORMANCE SUPPLÉMENTAIRE*
<b>M18 FCS66GR3</b> M18 FUEL™ SCIE CIRCULAIRE COMPATIBLE RAIL DE GUIDAGE	DÉCOUPE DE LAMELLÉ DES COUPES DE 140MM DE LAMELLÉ-COLLÉ PIN DE 42 MM D'ÉPAISSEUR		<b>28 COUPES*</b>		<b>34 COUPES*</b>	JUSQU'À 22 % DE PERFORMANCE SUPPLÉMENTAIRE*
<b>M18 FCS230</b> M18 FUEL™ DÉCOUPEUSE BÉTON 230 MM	DÉCOUPE DE BORDURES DÉCOUPE DE BORDURE DE 250 X 80 MM		<b>7 COUPES*</b>		<b>11 COUPES*</b>	JUSQU'À 46 % DE PERFORMANCE SUPPLÉMENTAIRE*

\* Les autonomies communiquées sont basées sur une batterie complètement chargée. Ces autonomies sont communiquées à titre indicatif et ne peuvent être dupliquées à cause des différents facteurs et conditions lors de l'utilisation. Ces résultats selon l'utilisateur et l'application qu'il en fait.

† Lors du test, 2 batteries ont été utilisées

**NOUVEAU****M18**

# REDLITHIUM™ FORGE™

**PLUS DE PUISSANCE | CHARGE PLUS RAPIDE | DURÉE DE VIE AMÉLIORÉE**

## QU'EST-CE QU'EST LA TECHNOLOGIE REDLITHIUM™ FORGE™?

**M18****REDLITHIUM™  
FORGE™**

### NOUVELLE TECHNOLOGIE DE CELLULE LITHIUM

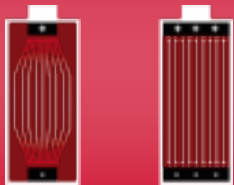
ANCIEN  
DESIGN DE  
CELLULENOUVEAU  
DESIGN  
TABLESS

- ▶ Jusqu'à 50% de puissance supplémentaire
- ▶ Réduction de 45% de la surchauffe
- ▶ Recharge jusqu'à 6 fois plus rapide
- ▶ Réduction de 50% de la résistance électrique

### ÉLECTRONIQUE DERNIÈRE GÉNÉRATION



- ▶ Maximise la puissance de l'outil
- ▶ Accélère la vitesse de recharge
- ▶ Technologie rétrocompatible

### NOUVELLE CONCEPTION OPTIMISÉE



- ▶ Gestion avancée de la surchauffe
- ▶ Protection contre les vibrations
- ▶ Conçu pour résister aux environnements hostiles
- ▶ Coque soudée au laser

### PROTECTION AVANCÉE



- ▶ Revêtement en polymère breveté: protège la batterie de l'eau et de la poussière
- ▶ Résistance contre les huiles et les graisses communes et les solvants

\* vs autres technologies de cellule



### REFROIDISSEMENT VENTILÉ ACTIF

#### LES PERFORMANCES AVEC 80% DE CHARGE



18,5 coupes de 400mm dans du bois dur avec 2x M18 FB12 (M18 F2CHS50)



553 coupes de 50 x 100 mm dans du bois tendre avec 2x M18 FB12 (M18 FCS66)

#### TEMPS DE REFROIDISSEMENT ET DE CHARGE D'UNE BATTERIE CHAUDE

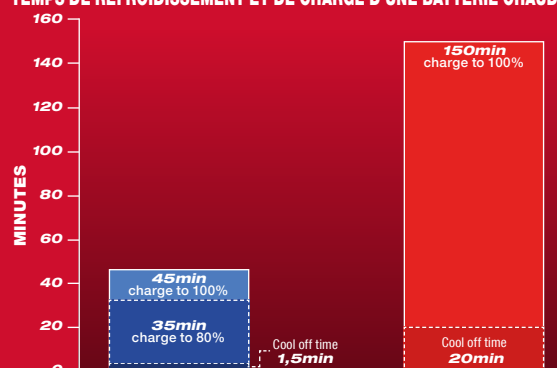

#### TROIS AVANTAGES DE LA TECHNOLOGIE DE REFROIDISSEMENT VENTILÉ ACTIF COOL-CYCLE™

COOL-CYCLE™ LES AVANTAGES :

1. DÉBUT DE LA CHARGE PLUS RAPIDE
2. PAS DE SURCHAUFFE DURANT LA CHARGE
3. LONGÉVITÉ DE LA BATTERIE AMÉLIORÉE

\* vs génération précédente

# BATTERIES



SCANNEZ ICI  
POUR PLUS  
D'INFORMATIONS



	MXF PBE	MXF HD812	MXF XC608	MXF XC406	MXF CP203
Système de batterie	MX FUEL™	MX FUEL™	MX FUEL™	MX FUEL™	MX FUEL™
Technologie	-	FORGE™	FORGE™	-	-
Caractéristique logo	-	COOL-CYCLE™	COOL-CYCLE™	-	-
ONE-KEY™	-	ONE-KEY™	ONE-KEY™	ONE-KEY™	-
Capacité batterie (Ah)	-	12.0	8.0	6.0	3.0
Temps de chargement chargeur M12-18 AC	-	-	-	-	-
Temps de chargement chargeur M12-18 C	-	-	-	-	-
Temps de chargement chargeur M12-18 FC	-	-	-	-	-
Temps de chargement chargeur M12-18 SC	-	-	-	-	-
Temps de chargement chargeur M1418C6	-	-	-	-	-
Temps de chargement chargeur M18 DBSC/ MDBSC AC	-	-	-	-	-
Temps de chargement chargeur M18 DFC charger	-	-	-	-	-
Charging time M18 PC6/MPC6 AC charger	-	-	-	-	-
Temps de chargement chargeur MXF C	-	160 min	110 min	90 min	45 min
Temps de chargement chargeur MXF FC	-	100 min	65 min	45 min	45 min
Charge time MXF SC charger	-	65 min	45 min	45 min	45 min
Poids (kg)	11.5	5.9	4.5	4.8	2.7



	M18 B5-CR	M18 B4	M18 B2	M12 HB5
Système de batterie	M18™	M18™	M18™	M12™
Technologie	-	-	-	HIGH OUTPUT™
Capacité batterie (Ah)	5.0	4.0	2.0	5.0
Temps de chargement chargeur C12 C	-	-	-	110 min
Temps de chargement chargeur M12 C4	-	-	-	110 min
Temps de recharge avec un chargeur M12 TC2	-	-	-	300 min
Temps de chargement chargeur M12-18 AC	100 min	80 min	40 min	110 min
Temps de chargement chargeur M12-18 C	100 min	80 min	40 min	110 min
Temps de chargement chargeur M12-18 FC	59 min	52 min	26 min	75 min
Temps de chargement chargeur M12-18 SC	59 min	52 min	26 min	75 min
Temps de chargement chargeur M1418C6	100 min	80 min	40 min	-
Temps de chargement chargeur M18 DBSC/ MDBSC AC	59 min	52 min	26 min	-
Temps de chargement chargeur M18 DFC charger	59 min	52 min	26 min	-
Charging time M18 PC6/MPC6 AC charger	59 min	52 min	26 min	-
Temps de chargement chargeur L4 C	-	-	-	-
Poids (kg)	0.7	0.7	0.4	0.42



	M18 FB12	M18 FB8	M18 FB6	M18 HB5.5	M18 HB3	M18 B5
	M18™	M18™	M18™	M18™	M18™	M18™
	FORGE™	FORGE™	FORGE™	HIGH OUTPUT™	HIGH OUTPUT™	-
	COOL-CYCLE™	COOL-CYCLE™	-	-	-	-
	-	-	-	-	-	-
	12.0	8.0	6.0	5.5	3.0	5.0
	285 min	190 min	130 min	130 min	75 min	100 min
	250 min	167 min	115 min	115 min	65 min	100 min
	130 min	87 min	60 min	60 min	36 min	59 min
	60 min	45 min	35 min	35 min	36 min	59 min
	270 min	190 min	125 min	125 min	70 min	100 min
	45 min	45 min	25 min	35 min	36 min	59 min
	130 min	87 min	60 min	60 min	36 min	59 min
	130 min	87 min	60 min	60 min	36 min	59 min
	-	-	-	-	-	-
	-	-	-	-	-	-
	-	-	-	-	-	-
	1.51	1.08	1.03	1.1	0.7	0.7



	M12 HB2.5	M12 B6	M12 B4	M12 B3	M12 B2	L4 B3
	M12™	M12™	M12™	M12™	M12™	REDLITHIUM™ USB
	HIGH OUTPUT™	-	-	-	-	-
	2.5	6.0	4.0	3.0	2.0	3.0
	55 min	130 min	80 min	70 min	40 min	-
	55 min	130 min	80 min	70 min	40 min	-
	150 min	347 min	240 min	174 min	120 min	-
	55 min	165 min	115 min	90 min	55 min	-
	55 min	130 min	80 min	70 min	40 min	-
	40 min	95 min	52 min	50 min	26 min	-
	40 min	95 min	52 min	50 min	26 min	-
	-	-	-	-	-	-
	-	-	-	-	-	-
	-	-	-	-	-	-
	-	-	-	-	-	-
	-	-	-	-	-	120 min
	0.2	0.4	0.4	0.2	0.2	0.04



SCANNEZ ICI  
POUR PLUS  
D'INFORMATIONS

## CHARGEURS



	MXF SC	MXF FC	MXF C	M18 MPC6
Système de batterie	MX FUEL™	MX FUEL™	MX FUEL™	M18™
Caractéristique logo	COOL-CYCLE™	COOL-CYCLE™	-	-
ONE-KEY™	ONE-KEY™	-	-	-
Port de charge	1 x MX FUEL™	1 x MX FUEL™	1 x MX FUEL™	6 x M18™
Type de chargement	Unitaire	Unitaire	Unitaire	Simultané
Type d'alimentation	Filaire	Filaire	Filaire	Filaire
Poignée de transport	✓	✓	✓	✓
Fixation murale	✗	✓	✓	✓
Poids (kg)	8.9	2.33	2.7	4.0



	M1418C6	M12-18 FC	M12-18 C	M12-18 AC
Système de batterie	M18™	M12™ & M18™	M12™ & M18™	M12™ & M18™
Port de charge	6 x M14™ ou 6 x M18™	1 x M12™, 1 x M18™	1 x M12™, 1 x M18™	1 x M12™, 1 x M18™
Type de chargement	Séquentiel	Séquentiel	Séquentiel	Séquentiel
Type d'alimentation	Filaire	Filaire	Filaire	Non filaire
Poignée de transport	✓	✗	✓	✗
Fixation murale	✓	✓	✓	✓
Poids (kg)	1.92	0.8	0.92	0.9



	M18 PC6	M18 MDBSC	M18 DBSC	M18 DFC	M18 TC
	M18™	M18™	M18™	M18™	M18™
	-	COOL-CYCLE™	COOL-CYCLE™	-	-
	-	-	-	-	-
	6 x M18™; 1 x USB	2 x M18™	2 x M18™	2 x M18™	1 x M18™
	Simultané	Simultané	Simultané	Simultané	Unitaire
	Filaire, USB	Filaire	Filaire	Filaire	Filaire, USB
	✓	✗	✗	✗	✗
	✓	✓	✓	✓	✗
	3.65	2.57	2.5	1.76	0.371



	M12-18 GBC4	M12 C4	C12 C	M12 TC2
	M12™ & M18™	M12™	M12™	M12™
	Ports hybrides 2x M18™ et 2xM12™ ou M18™	4 x M12™	1 x M12™	1 x M12™
	Simultané	Séquentiel	Unitaire	Unitaire
	Filaire	Filaire	Filaire	Filaire, USB
	✗	✗	✗	✗
	✓	✓	✓	✗
	3.175	1.44	1.13	0.21

# KITS NRG



SCANNEZ ICI  
POUR PLUS  
D'INFORMATIONS



	MXF FORGENRG-122	MXF FORGENRG-802FC	MXF NRG-406
Système de batterie	MX FUEL™	MX FUEL™	MX FUEL™
Technologie	FORGE™	FORGE™	-
ONE-KEY™	ONE-KEY™	ONE-KEY™	ONE-KEY™



	M18 FORGENRG-602DBSC	M18 HNRG-552	M18 HNRG-302
Système de batterie	M18™	M18™	M18™
Technologie	FORGE™	HIGH OUTPUT™	HIGH OUTPUT™
ONE-KEY™	-	-	-



	M12 NRG-603	M12 NRG-602	M12 NRG-402	M12 NRG-303
Système de batterie	M12™	M12™	M12™	M12™



	<b>M18 FORGENRG-122DBSC</b>	<b>M18 FORGENRG-122</b>	<b>M18 FORGENRG-802DBSC</b>	<b>M18 FORGENRG-802</b>
	M18™	M18™	M18™	M18™
	FORGE™	FORGE™	FORGE™	FORGE™
	-	-	-	-



	<b>M18 NRG-502</b>	<b>M18 NRGR-502</b>	<b>M18 NRG-402</b>	<b>M18 NRG-202</b>
	M18™	M18™	M18™	M18™
	-	-	-	-
	-	-	-	-



	<b>M12 NRG-302</b>	<b>M12 NRG-202</b>	<b>M12 NRG-201</b>	<b>L4 PPS</b>
	M12™	M12™	M12™	REDLITHIUM™ USB

## ACCESSOIRES SYSTÈME - VIBRATEUR

### CHOISISSEZ L'AXE DE VOTRE VIBRATEUR À BÉTON

		Description produit catalogue	Dalles MXF CVBP	Dalles MXF CVBC	Fondations MXF CVB	Fondations MXF CVBC	Colonnes MXF CVBP	Colonnes MXF CVBC	Murs MXF CVBP	Murs MXF CVBC	N° d'article :	Code EAN	PVB incl. TAR excl. TVA	PVB incl. TAR incl. TVA
a.	MXF CVS-2 m	Arbre flexible 2 m pour vibreur à béton	✓✓✓	✓	✓✓✓	✓	✗	✗	✗	✗	4932478611	4058546348045	414,43 CHF	448,00 CHF
b.	MXF CVS-3 m	Arbre flexible 3 m pour vibreur à béton	✓✓✓	✓	✓✓✓	✓	✓	✓	✓	✓	4932479612	4058546374068	542,09 CHF	586,00 CHF
c.	MXF CVS-4 m	Arbre flexible 4 m pour vibreur à béton	✓	✓✓	✓	✓✓	✓✓✓	✓✓✓	✓✓✓	✓✓✓	4932478610	4058546348038	691,95 CHF	748,00 CHF
d.	MXF CVS-6.4 m	Arbre flexible 6.4 m pour vibreur à béton	✗	✓✓✓	✗	✓✓✓	✗	✓✓✓	✗	✓✓✓	4932479613	4058546374075	830,71 CHF	898,00 CHF

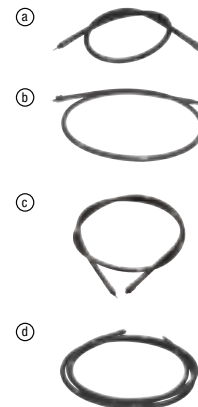

### CHOISISSEZ VOTRE TÊTE D'AIGUILLE VIBRANTE

		Description produit catalogue	Ø (mm)	N° d'article :	Code EAN	PVB incl. TAR excl. TVA	PVB incl. TAR incl. TVA
a.	MXF CVH-25 mm	Tête 25 mm pour vibreur à béton	25	4932479839	4058546376338	287,70 CHF	311,00 CHF
b.	MXF CVH-38 mm	Tête 38 mm pour vibreur à béton	38	4932478612	4058546348052	345,05 CHF	373,00 CHF
c.	MXF CVH-50 mm	Tête 50 mm pour vibreur à béton	50	4932478613	4058546348069	460,68 CHF	498,00 CHF
d.	MXF CVH-63 mm	Tête 63 mm pour vibreur à béton	63	4932479840	4058546376345	576,32 CHF	623,00 CHF

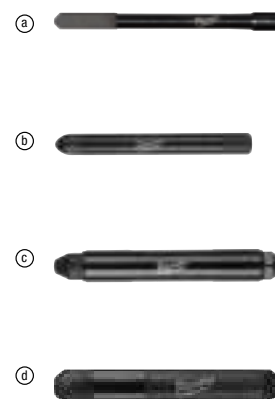

### ACCESSOIRES - VIBREUR HAUTE VITESSE À BÉTON

		Description produit catalogue	Ø (mm)	Longueur (m)	N° d'article :	Code EAN	PVB incl. TAR excl. TVA	PVB incl. TAR incl. TVA
a.	MXF CVSHF-2/44	Flexible 2m / 44mm	44	2	4932498135	4058546512958	1154,49 CHF	1248,00 CHF
b.	MXF CVSHF-5/44	Flexible 5m / 44 mm	44	5	4932498136	4058546512965	1443,11 CHF	1560,00 CHF
c.	MXF CVSHF-10/44	Flexible 10m / 44 mm	44	10	4932498137	4058546512972	1847,36 CHF	1997,00 CHF
d.	MXF CVSHF-2/57	Flexible 2 m / 57 mm	57	2	4932498917	4058546527860	1270,12 CHF	1373,00 CHF
e.	MXF CVSHF-5/57	Flexible 5 m / 57mm	57	5	4932498138	4058546512989	1558,74 CHF	1685,00 CHF
f.	MXF CVSHF-10/57	Flexible 10 m / 57 mm	57	10	4932498139	4058546512996	1963,00 CHF	2122,00 CHF



## ACCESSOIRES SYSTÈME - PLAQUE COMPACTOR

		Designation	Merkmale	N° d'article :	Code EAN	PVB incl. TAR excl. TVA	PVB incl. TAR incl. TVA
a.	MXF PC50 PP	Patin de pavage pour Plaque Vibrante MX FUEL™	<ul style="list-style-type: none"> <li>L'installation de l'outil se fait directement sur la plaque vibrante pour un accès rapide et facile</li> <li>Compactage dans les deux sens sur les briques, les pavés et les pierres de terrasse</li> </ul>	4932493273	4058546481445	403,33 CHF	436,00 CHF
b.	MXF PC50 WK	Kit de roues pour Plaque Vibrante MX FUEL™	<ul style="list-style-type: none"> <li>Kit de roues pour une meilleure maniabilité</li> <li>A utiliser avec la Plaque Vibrante MX FUEL™ (MXF PC50)</li> </ul>	4932493274	4058546481452	287,70 CHF	311,00 CHF
c.	MXF PC50 WT	Réservoir d'eau pour Plaque Vibrante MX FUEL™	<ul style="list-style-type: none"> <li>13 litre water tank with quick-release attachment</li> <li>Débit réglable pour un contrôle facile et un débit d'eau optimisé</li> <li>A utiliser avec la Plaque Vibrante MX FUEL™ (MXF PC50)</li> </ul>	4932498924	4058546527938	253,47 CHF	274,00 CHF

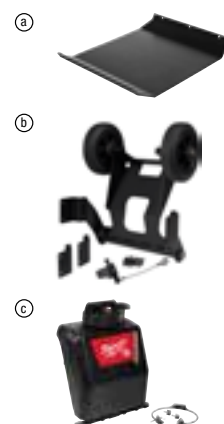

## ACCESSOIRES SYSTÈME - RÈGLE VIBRANTE

		Description produit catalogue	Longueur (m)	Poids (kg)	N° d'article :	Code EAN	PVB incl. TAR excl. TVA	PVB incl. TAR incl. TVA
a.	MXF PSB-1.22m	Profil pour règle vibrante MX FUEL™ (MXF PSC) - 1.22 m	1.22	3.6	4932479776	4058546375706	426,46 CHF	461,00 CHF
b.	MXF PSB-1.83m	Profil pour règle vibrante MX FUEL™ (MXF PSC) - 1.83 m	1.83	5.5	4932479777	4058546375713	483,81 CHF	523,00 CHF
c.	MXF PSB-2.44m	Profil pour règle vibrante MX FUEL™ (MXF PSC) - 2.44 m	2.44	7.3	4932479778	4058546375720	606,85 CHF	656,00 CHF
d.	MXF PSB-3.00m	Profil pour règle vibrante MX FUEL™ (MXF PSC) - 3.0 m	3.00	9.1	4932479779	4058546375737	727,10 CHF	786,00 CHF
e.	MXF PSB-3.65m	Profil pour règle vibrante MX FUEL™ (MXF PSC) - 3.65 m	3.65	10.9	4932479780	4058546375744	849,21 CHF	918,00 CHF
f.	MXF PSB-4.25m	Profil pour règle vibrante MX FUEL™ (MXF PSC) - 4.25 m	4.25	12.8	4932479781	4058546375751	1015,73 CHF	1098,00 CHF
g.	MXF PSB-4.87m	Profil pour règle vibrante MX FUEL™ (MXF PSC) - 4.87 m	4.87	14.6	4932479782	4058546375768	1165,59 CHF	1260,00 CHF
h.	MXF PSCA	MX FUEL™ adaptateur pour profil en L	-	-	4932499258	4058546564223	230,34 CHF	249,00 CHF



## ACCESSOIRES - TALOCHEUSE

		Description produit catalogue	Fits Milwaukee trowel	N° d'article :	Code EAN	PVB incl. TAR excl. TVA	PVB incl. TAR incl. TVA
a.	MXF WBT60P	Disque pour Talocheuse MX FUEL™ 600mm	MXF WBT60	4932498919	4058546527884	148,94 CHF	161,00 CHF
b.	MXF WBT60CB	Set de pales (4pcs) pour Talocheuse MX FUEL™ 600mm	MXF WBT60	4932498918	4058546527877	91,30 CHF	98,70 CHF
c.	MXF WBT90P	Disque pour Talocheuse MX FUEL™ 900mm	MXF WBT90	4932498921	4058546527907	-	-
d.	MXF WBT90CB	Set de pales mixtes (4pcs) pour Talocheuse MX FUEL™ 900mm	MXF WBT90	4932498920	4058546527891	125,81 CHF	136,00 CHF
e.	MXF WBT90FIB	Set de pales de finitions (4pcs) pour Talocheuse MX FUEL™ 900mm	MXF WBT90	4932498923	4058546527921	125,81 CHF	136,00 CHF
f.	MXF WBT90FLB	Set de pales flottantes (4pcs) pour Talocheuse MX FUEL™ 900mm	MXF WBT90	4932498922	4058546527914	207,22 CHF	224,00 CHF



## ACCESSOIRES - FILIÈRE

	Description produit catalogue	Merkmale	N° d'article :	Code EAN	PVB incl. TAR excl. TVA	PVB incl. TAR incl. TVA
a.	Cône d'ébavurage pour MX FUEL™ Filière stationnaire 2" ONE-KEY™	Cône d'ébavurage pour MX FUEL™ Filière stationnaire 2" ONE-KEY™ <ul style="list-style-type: none"> <li>◦ Cône d'ébavurage de remplacement pour MX FUEL™ Filière stationnaire 2" ONE-KEY™</li> <li>◦ Construction durable en métal</li> <li>◦ Élimine les bavures à l'intérieur des tuyaux</li> </ul>	49165105	045242833634	114,71 CHF	124,00 CHF
b.	Lame de coupe tube pour MX FUEL™ Filière stationnaire 2" ONE-KEY™	Lame de coupe tube pour MX FUEL™ Filière stationnaire 2" ONE-KEY™ <ul style="list-style-type: none"> <li>◦ Revêtement en oxyde noir</li> <li>◦ Pour utilisation sur les tuyaux en fonte noir, les conduits métalliques rigides, l'acier galvanisé et l'acier inoxydable.</li> <li>◦ Acier 55Si2Mn</li> </ul>	48361401	045242745920	91,30 CHF	98,70 CHF
c.	Insert pour tête de filetage pour MXF PTR2	Tête de filetage pour tuyau avec revêtement PVC <ul style="list-style-type: none"> <li>◦ Tête de filetage standard pour tubes en acier</li> </ul>	49165102	045242771288	195,19 CHF	211,00 CHF
d.	Insert tête de filetage pour tuyau	Insert tête de filetage pour tuyau <ul style="list-style-type: none"> <li>◦ Tête de filetage pour tuyau avec revêtement PVC</li> </ul>	49165104	045242833627	160,96 CHF	174,00 CHF
e.	Kit d'adaptateur de filetage de tuyau pour Ridgid 11-R	Kit d'adaptateur de filetage de tuyau pour Ridgid 11-R <ul style="list-style-type: none"> <li>◦ Petit adaptateur pour les tailles 1/8" à 1-1/4"</li> <li>◦ Grand adaptateur pour 1-1/2" jusqu'à 2"</li> </ul>	4932478838	4058546361204	200,74 CHF	217,00 CHF
f.	Kit d'adaptateur de filetage de tuyau pour REMS	Kit d'adaptateur de filetage de tuyau pour REMS <ul style="list-style-type: none"> <li>◦ Petit adaptateur pour les tailles 1/8" à 1-1/4"</li> <li>◦ Grand adaptateur pour 1-1/2" jusqu'à 2"</li> </ul>	4932478839	4058546361211	200,74 CHF	217,00 CHF
g.	Kit d'adaptateur de filetage de tuyau pour Rothenberger	Kit d'adaptateur de filetage de tuyau pour Rothenberger <ul style="list-style-type: none"> <li>◦ Petit adaptateur pour les tailles 1/8" à 1-1/4"</li> <li>◦ Grand adaptateur pour 1-1/2" jusqu'à 2"</li> </ul>	4932478840	4058546361228	200,74 CHF	217,00 CHF
h.	Huile pour tuyau	Huile minérale de filetage <ul style="list-style-type: none"> <li>◦ Bidon de 5 litres d'huile de filetage pour utilisation avec la filière MX FUEL™</li> <li>◦ Performance de refroidissement idéale garantissant des filetages de qualité</li> <li>◦ L'huile minérale ne doit pas être utilisée sur les conduites d'eau potable.</li> </ul>	4932493462	4058546483333	102,68 CHF	111,00 CHF
i.	Huile pour tuyau	Huile synthétique de filetage, 5 litres <ul style="list-style-type: none"> <li>◦ Bidon de 5 litres d'huile de filetage pour utilisation avec la filière MX FUEL™</li> <li>◦ Performance de refroidissement idéale garantissant des filetages de qualité</li> <li>◦ L'huile minérale ne doit pas être utilisée sur les conduites d'eau potable.</li> </ul>	4932493463	4058546483340	137,84 CHF	149,00 CHF



## ACCESSOIRES - PEIGNES FILIÈRE

- Jusqu'à 50% plus légère que les têtes de la concurrence
- Disponible de 1/2" à 2"
- Les têtes de filetages incluent un set de peignes BSPT alloy

	Type	Taille [inch]	Fits Milwaukee pipe threader	N° d'article :	Code EAN	PVB incl. TAR excl. TVA	PVB incl. TAR incl. TVA	
a.	FPTD 1/2" NPT HS	NPT HS	1/2	M18 FPT114, M18 FPT2	48361107	045242608713	101,76 CHF	110,00 CHF
	FPTD 3/4" NPT HS	NPT HS	3/4	M18 FPT114, M18 FPT2	48361108	045242608720	101,76 CHF	110,00 CHF
	FPTD 1" NPT HS	NPT HS	1	M18 FPT114, M18 FPT2	48361109	045242608737	123,96 CHF	134,00 CHF
	FPTD 1 1/4" NPT HS	NPT HS	1 - 1/4	M18 FPT114, M18 FPT2	48361110	045242608744	123,96 CHF	134,00 CHF
	FPTD 1 1/2" NPT HS	NPT HS	1 - 1/2	M18 FPT114, M18 FPT2	48361111	045242608751	160,96 CHF	174,00 CHF
	FPTD 2" NPT HS	NPT HS	2	M18 FPT114, M18 FPT2	48361112	045242608768	160,96 CHF	174,00 CHF
b.	FPTD 1/2" BSPT Alloy	BSPT Alloy	1/2	M18 FPT114, M18 FPT2	4932480227	4058546405120	86,68 CHF	93,70 CHF
	FPTD 3/4" BSPT Alloy	BSPT Alloy	3/4	M18 FPT114, M18 FPT2	4932480228	4058546405137	86,03 CHF	93,00 CHF
	FPTD 1" BSPT Alloy	BSPT Alloy	1	M18 FPT114, M18 FPT2	4932480229	4058546405144	104,53 CHF	113,00 CHF
	FPTD 1 1/4" BSPT Alloy	BSPT Alloy	1 - 1/4	M18 FPT114, M18 FPT2	4932480230	4058546405151	104,53 CHF	113,00 CHF
	FPTD 1 1/2" BSPT Alloy	BSPT Alloy	1 - 1/2	M18 FPT114, M18 FPT2	4932480231	4058546405168	142,46 CHF	154,00 CHF
	FPTD 2" BSPT Alloy	BSPT Alloy	2	M18 FPT114, M18 FPT2	4932480232	4058546405175	142,46 CHF	154,00 CHF
c.	FPTD 1/2" BSPT HS	BSPT HS	1/2	M18 FPT114, M18 FPT2	4932480233	4058546405182	101,76 CHF	110,00 CHF
	FPTD 3/4" BSPT HS	BSPT HS	3/4	M18 FPT114, M18 FPT2	4932480234	4058546405199	101,76 CHF	110,00 CHF
	FPTD 1" BSPT HS	BSPT HS	1	M18 FPT114, M18 FPT2	4932480235	4058546405205	117,48 CHF	127,00 CHF
	FPTD 1 1/4" BSPT HS	BSPT HS	1 - 1/4	M18 FPT114, M18 FPT2	4932480236	4058546405212	117,48 CHF	127,00 CHF
	FPTD 1 1/2" BSPT HS	BSPT HS	1 - 1/2	M18 FPT114, M18 FPT2	4932480237	4058546405229	154,49 CHF	167,00 CHF
	FPTD 2" BSPT HS	BSPT HS	2	M18 FPT114, M18 FPT2	4932480238	4058546405236	154,49 CHF	167,00 CHF
d.	PTR2D 1/2" - 3/4" NPT HSS	NPT HSS	1/2 - 3/4	MXF PTR2	48361205	045242745876	352,45 CHF	381,00 CHF
	PTR2D 1" - 2" NPT HSS	NPT HSS	1 - 2	MXF PTR2	48361206	045242745906	352,45 CHF	381,00 CHF
e.	PTR2D 1/2" - 3/4" BSPT Alloy	BSPT Alloy	1/2 - 3/4	MXF PTR2	4932492924	4058546477950	259,94 CHF	281,00 CHF
	PTR2D 1" - 2" BSPT Alloy	BSPT Alloy	1 - 2	MXF PTR2	4932492925	4058546477967	259,94 CHF	281,00 CHF
f.	PTR2D 1/2" - 3/4" BSPT HS	BSPT HS	1/2 - 3/4	MXF PTR2	4932492926	4058546477974	306,20 CHF	331,00 CHF
	PTR2D 1" - 2" BSPT HS	BSPT HS	1 - 2	MXF PTR2	4932492927	4058546477981	306,20 CHF	331,00 CHF
g.	PTR2D 1/2" - 3/4" BSPT HSS	BSPT HSS	1/2 - 3/4	MXF PTR2	4932492928	4058546477998	352,45 CHF	381,00 CHF
	PTR2D 1" - 2" BSPT HSS	BSPT HSS	1 - 2	MXF PTR2	4932492929	4058546478001	352,45 CHF	381,00 CHF

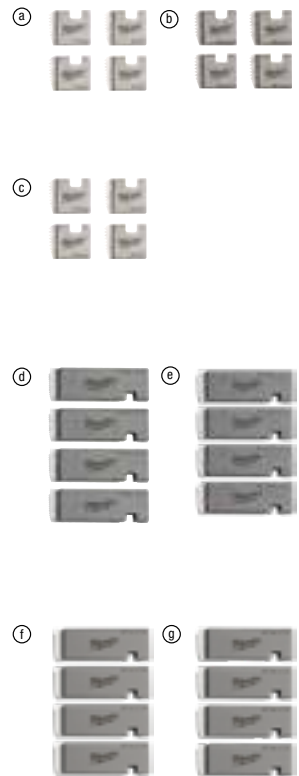

## ACCESSOIRES - TÊTES DE FILETAGE

- Jusqu'à 50% plus légère que les têtes de la concurrence
- Disponible de 1/2" à 2"
- Les têtes de filetages incluent un set de peignes BSPT alloy

	Description produit catalogue	Fits Milwaukee pipe threader	Taille [inch]	Type	N° d'article :	Code EAN	PVB incl. TAR excl. TVA	PVB incl. TAR incl. TVA	
a.	FPT2H 1/2" BSPT Alloy	FPT2H 1/2" BSPT Alloy	M18 FPT2	1/2	BSPT Alloy	4932480239	4058546405243	184,09 CHF	199,00 CHF
	FPT2H 3/4" BSPT Alloy	FPT2H 3/4" BSPT Alloy	M18 FPT2	3/4	BSPT Alloy	4932480240	4058546405250	184,09 CHF	199,00 CHF
	FPT2H 1" BSPT Alloy	FPT2H 1" BSPT Alloy	M18 FPT2	1	BSPT Alloy	4932480241	4058546405267	235,89 CHF	255,00 CHF
	FPT2H 1-1/4" BSPT Alloy	FPT2H 1 1/4" BSPT Alloy	M18 FPT2	1 1/4	BSPT Alloy	4932480242	4058546405274	235,89 CHF	255,00 CHF
	FPT2H 1-1/2" BSPT Alloy	FPT2H 1 1/2" BSPT Alloy	M18 FPT2	1 1/2	BSPT Alloy	4932480243	4058546405281	260,87 CHF	282,00 CHF
	FPT2H 2" BSPT Alloy	FPT2H 2" BSPT Alloy	M18 FPT2	2	BSPT Alloy	4932480244	4058546405298	260,87 CHF	282,00 CHF
b.	FPT114H 1/2" BSPT Alloy	FPT114H 1/2" BSPT Alloy	M18 FPT114	1/2	BSPT Alloy	4932480245	4058546405304	131,36 CHF	142,00 CHF
	FPT114H 3/4" BSPT Alloy	FPT114H 3/4" BSPT Alloy	M18 FPT114	3/4	BSPT Alloy	4932480246	4058546405311	135,99 CHF	147,00 CHF
	FPT114H 1" BSPT Alloy	FPT114H 1" BSPT Alloy	M18 FPT114	1	BSPT Alloy	4932480247	4058546405328	160,96 CHF	174,00 CHF
	FPT114H 1-1/4" BSPT Alloy	FPT114H 1 1/4" BSPT Alloy	M18 FPT114	1 1/4	BSPT Alloy	4932480248	4058546405335	172,99 CHF	187,00 CHF
c.	FPT2HK BSPT Alloy	Coffret de têtes de filetage FPT2HK BSPT Alloy PACKOUT™	M18 FPT2	1/2", 3/4", 1", 1 1/4", 1 1/2", 2"	BSPT Alloy	4932480249	4058546405342	992,60 CHF	1073,00 CHF
d.	FPT114HK BSPT Alloy	Coffret de têtes de filetage FPT114HK BSPT Alloy PACKOUT™	M18 FPT114	1/2", 3/4", 1", 1 1/4"	BSPT Alloy	4932480250	4058546405359	530,06 CHF	573,00 CHF
e.	PTR2 DH NPT	Tête de filetage NPT pour MX FUEL™ Filière stationnaire 2" ONE-KEY™	MXF PTR2	1/2"-2"	NPT	49165100	045242771264	727,10 CHF	786,00 CHF
	PTR2 DH BSPT	Tête de filetage BSPT pour MX FUEL™ Filière stationnaire 2" ONE-KEY™	MXF PTR2	1/2"-2"	BSPT	49165103	045242810109	727,10 CHF	786,00 CHF

a



b



c



d



e



# ACCESSOIRES - SUPPORTS DE FORAGE MAGNÉTIQUES



4932604226

MDE/P 41  
M18™ FMDP-502 C

MD 38

MDE 42/MBE 1200  
Reception 1/2" x 20 UNF

MDE 4-85 Reception  
Adaptateur morse 3

Outil d'éjection pour  
adaptateur morse



49590020

Arbre et  
mandrin



Forets  
métal



1/2" x 20  
48662125

Arbre et mandrin  
13 mm



Forets  
métal



1/2" x 20 UNF  
4932267980

Mandrin à clé  
1.5 - 13 mm



1/2" x 20 UNF  
4932372781

Cutter arbor  
(standard equipment)



4932371785

Bague d'alimentation  
en huile



4932371782

Réservoir  
d'huile



4932371788

Arbre d'alimentation  
d'huile



MT 3  
4932343310

Fixation fraises 19mm  
(équipement standard)



MT 3  
4932117042

B 16  
Adaptateur pour  
mandrin



4932127010

Mandrin à clé  
3 - 16 mm

Fixation 19 mm

Fixation 19 mm



Fraises courte  
30 mm

49590011

Ejecteur télescopique  
30mm



Fraises longue  
50 mm

49590012

Ejecteur télescopique  
50mm



Forets  
métal

**ACCESSOIRES : CAROTTEUSE**



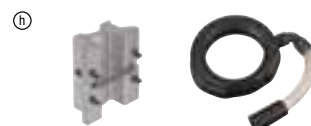
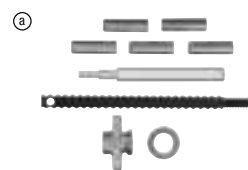









	Description produit catalogue	DD3 152	DCM2 250C & DCM2 350C	MXF DCD150	Fits MXF DCD350	N° d'article :	Code EAN	PVB incl. TAR excl. TVA	PVB incl. TAR incl. TVA
a	Kit de fixation (Un foret d. 15 mm est nécessaire pour fixer les chevilles – non fourni).	✓	✓	✓	✓	4932399731	4002395363827	91,58 CHF	99,00 CHF
	Clé 1 3/8" pour maintenir le moteur lors du démontage du bâti.		✓			49964705	04524222766	28,31 CHF	30,60 CHF
	Clé 32 mm : pour maintenir le moteur lors du changement de couronne.	✓				4931428009	4002395844791	-	-
	Clé 41 mm : pour démonter la couronne.	✓	✓		✓	4931428010	4002395844807	-	-
b	Système FIXTEC™ convient à tous les moteurs avec une réception 1 1/4". Empêche le trépan de se bloquer si il est trop serré sur la broche de la machine. Les couronnes peuvent ensuite être enlevées avec un minimum d'effort.	✓	✓			4932352053	4002395367108	-	-
	Adaptateur : 1 1/4" à 1/2" - Adaptateur femelle / femelle 1 1/4" - 1/2". Pour les couronnes Ø < 50 mm.	✓	✓		✓	4932352627	4002395372850	52,73 CHF	57,00 CHF
c	Rallonges 1 1/4" femelle / mâle, longueur: 300 mm.	✓	✓	✓	✓	4932399724	4002395363759	126,73 CHF	137,00 CHF
	1 1/4" femelle / mâle, longueur: 500 mm.	✓	✓	✓	✓	4932399725	4002395363766	184,09 CHF	199,00 CHF
d	Colonne télescopique Pour blocage sous plafond. Charge maximale 500 kg et réglable en hauteur de 1,8 à 2,9 m.	✓	✓	✓		4932399732	4002395363834	601,30 CHF	650,00 CHF
e	Pompe à vide VP6	✓	✓	✓	✓	4932352094	4002395367474	1305,15 CHF	1410,00 CHF
f	Plaque pompe à vide. Joint de rechange 4931428665.	✓				4932352676	4002395373345	-	-
g	Réservoir d'eau WT 10	✓	✓	✓	✓	4932399726	4002395363773	362,63 CHF	392,00 CHF
h	Kit collecteur d'eau. Pour modèle DR 152 T avec couronnes maxi Ø 152 mm.					4932352677	4002395373352	-	-
	Joint de remplacement DR 152 T.					4932352678	4002395373369	44,59 CHF	48,20 CHF
i	Kit collecteur d'eau max Ø 180 mm.			✓		4932399727	4002395363780	478,26 CHF	517,00 CHF
	Joint de remplacement DR 250 TV.			✓		4932399729	4002395363803	59,48 CHF	64,30 CHF
i	Pour modèle DR 350 T avec couronne maxi. Ø 300 mm.					4932399728	4002395363797	518,96 CHF	561,00 CHF
	Joint de remplacement DR 350 T.					4932399730	4002395363810	59,48 CHF	64,30 CHF
j	Entretoise T = 50 mm. A monter entre le moteur et la plaque de montage rapide. Avec les couronnes de Ø 250 à 350 mm. Livrée avec l'embase DR 350 T.		✓			4932399736	4002395363872	-	-
k	Plaque de montage rapide du moteur. Livrée avec les embases DR 250 TV et DR 350 T.		✓			4932399733	4002395363841	267,35 CHF	289,00 CHF
	Kit collecteur d'eau: Pour une utilisation universelle avec des carottes à eau. À utiliser avec max. Trépan Ø 152 mm	✓	✓	✓	✓	4932478073	4058546340063	163,74 CHF	177,00 CHF



## ACCESSOIRES POUR DÉBOUCHEURS

		Designation	Convient aux déboucheurs M12BDC6, M12 BDC8	Convient aux déboucheurs M18 FDCPF8, M18 FDCPF10	Convient aux déboucheurs M18 FFSDC15, M18 FFSDC13, M18 FFSDC10	Convient au déboucheur MXF LSDP	N° d'article :	Code EAN	PVB incl. TAR excl. TVA	PVB incl. TAR incl. TVA	
a.	Câble à spirale	Flexible spirale tête diam. 16mm x 15m pour M18FS			✓		48532775	045242513109	231,27 CHF	250,00 CHF	a
b.		Flexible spirale tête droite Ø6mm x 7.6m	✓				48532573	045242471270	47,83 CHF	51,70 CHF	b
		Flexible spirale tête inclinée Ø8mm x 7.6m	✓				48532572	045242364206	68,36 CHF	73,90 CHF	c
c.	Les spirales du vent	Flexible spirale tête inclinée Ø6mm x 7.6m	✓				48532574	045242471287	54,67 CHF	59,10 CHF	d
		Flexible spirale tête inclinée Ø6mm x 7.6mm + tambour		✓			48532671	045242482740	82,05 CHF	88,70 CHF	e
		Flexible spirale tête droite diam. 6mm x 15m pour M18PF		✓			48532672	045242482757	91,58 CHF	99,00 CHF	f
		Flexible spirale tête droite Ø 8mm x 7.6m	✓				48532571	045242364213	58,09 CHF	62,80 CHF	g
		Flexible spirale tête droite diam. 8mm x 10.5m pour M18PF		✓			48532673	045242482764	91,58 CHF	99,00 CHF	h
		Flexible spirale tête droite diam. 8mm x 15m pour M18PF		✓			48532674	045242482771	109,16 CHF	118,00 CHF	i
		Flexible spirale tête droite diam. 10mm x 10.5m pour M18PF		✓			48532675	045242482788	109,16 CHF	118,00 CHF	j
d.		Flexible spirale tête droite Ø8mm x 7,6mm + tambour	✓				48532581	045242480586	71,88 CHF	77,70 CHF	k
		Flexible spirale tête inclinée Ø8mm x 7,6mm + tambour	✓				48532582	045242480593	75,12 CHF	81,20 CHF	l
		Flexible spirale tête droite Ø6mm x 7,6mm + tambour	✓				48532583	045242480609	65,03 CHF	70,30 CHF	m
		Flexible spirale tête inclinée Ø6mm x 7,6mm + tambour	✓				48532584	045242480616	68,36 CHF	73,90 CHF	n
e.	Câbles à spirale	Flexible spirale tête diam. 8mm x 23m pour M18FS			✓		48532772	045242513079	176,69 CHF	191,00 CHF	o
		Flexible spirale tête diam. 10mm x 15m pour M18FS			✓		48532773	045242513086	176,69 CHF	191,00 CHF	p
		Flexible spirale tête diam. 13mm x 15m pour M18FS			✓		48532774	045242513093	217,39 CHF	235,00 CHF	q
		Rallonge de câble 16 mm x 7.6 m				✓	4932471701	4058546296001	299,72 CHF	324,00 CHF	r
		Rallonge de câble 16 mm x 15.2 m				✓	4932471702	4058546296018	461,61 CHF	499,00 CHF	s
		Rallonge de câble 20 mm x 7.6 m				✓	4932471703	4058546296025	327,47 CHF	354,00 CHF	t
f.		Rallonge de câble 20mm x 15.2m				✓	4932471704	4058546296032	491,21 CHF	531,00 CHF	u
		Câble d'ancrage 16mm				✓	4932471707	4058546296063	91,58 CHF	99,00 CHF	v
g.	Câble principal	16mm x 60 cm				✓	4932471708	4058546296070	80,85 CHF	87,40 CHF	w
		20mm x 600 mm				✓	4932471709	4058546296087	103,61 CHF	112,00 CHF	x
g.	tarière à bulbe	Tête bulbe articulée pour Déboucheurs M18 PF	✓	✓			48532681	045242503803	20,44 CHF	22,10 CHF	y
h.	Têtes coupantes en C	Tête couteau à graisse pour Déboucheurs M18PF	✓	✓			48532684	045242503834	15,82 CHF	17,10 CHF	z
i.	Têtes coupantes en C	Tête coupante moyenne en C pour câbles de 10, 13, 16 mm	✓	✓			48532789	045242006137	30,80 CHF	33,30 CHF	
j.	Tête à chaines	Tête à chaines 75 mm pour câbles de 16 et 20 mm			✓		48532837	4058546323448	217,39 CHF	235,00 CHF	
		Tête à chaines 100 mm pour câbles de 16 et 20 mm			✓		48532838	4058546323455	272,90 CHF	295,00 CHF	
k.	Tête bulbe	Tête bulbe courte pour Déboucheurs M18PF	✓	✓			48532682	045242503810	34,04 CHF	36,80 CHF	
l.	Tête conique pour Déboucheurs	Tête conique pour Déboucheurs M18FS	✓	✓			48532787	045242006113	27,15 CHF	29,35 CHF	
m.	Têtes à spirale conique	Tête bulbe courte pour câbles de 16 et 20 mm			✓		48532831	4058546323387	61,70 CHF	66,70 CHF	
		Tête bulbe courte pour Déboucheurs M18FS	✓	✓			48532786	045242006106	30,80 CHF	33,30 CHF	
n.	Pack 5 têtes pour câbles	Pack 5 têtes pour Déboucheur M18PF	✓	✓			48532685	045242503841	68,36 CHF	73,90 CHF	
o.	Kit 5 têtes medium pour câbles	Kit 5 têtes pour Déboucheurs M18FS	✓	✓			48532790	045242006144	68,36 CHF	73,90 CHF	
		Coffret de 9 têtes pour câbles de 16 et 20 mm			✓		48532840	4058546296131	546,72 CHF	591,00 CHF	
p.	Ogive tête fer de lance	Petite ogive tête fer de lance pour câble de 16 et 20 mm			✓		48532835	4058546323424	91,58 CHF	99,00 CHF	
		Ogive tête fer de lance pour câble de 16 et 20 mm			✓		48532836	4058546323431	116,56 CHF	126,00 CHF	
q.	Tête coupe racine	Tête tranchante 75 mm pour câbles de 16 et 20 mm			✓		48532832	4058546323394	91,58 CHF	99,00 CHF	
		Tête tranchante 100 mm pour câbles de 16 et 20 mm			✓		48532833	4058546323400	108,23 CHF	117,00 CHF	
		Tête tranchante 150 mm pour câbles de 16 et 20 mm			✓		48532834	4058546323417	122,11 CHF	132,00 CHF	
r.	Tête fer de lance	Tête fer de lance petite taille pour câbles 10, 13, 16 mm	✓	✓			48532683	045242503827	15,82 CHF	17,10 CHF	
s.	Tête fer de lance	Tête fer de lance pour câbles 10, 13, 16 mm	✓	✓			48532788	045242006120	30,80 CHF	33,30 CHF	
t.	Spirale droite	Tête droite pour câbles de 16 et 20 mm			✓		48532830	4058546323370	61,70 CHF	66,70 CHF	
u.	SWITCH PACK™ autofeed	Alimentation automatique SWITCH PACK™ pour M18 FFSDC			✓		4932471993	4058546298920	382,05 CHF	413,00 CHF	
v.	Guide SWITCH PACK™	Tuyau guide pour alimentation automatique pour déboucheur SWITCH PACK™			✓		4932471994	4058546298937	67,16 CHF	72,60 CHF	
w.	Base SWITCH PACK™ Autofeed	Plaque de base pour système d'alimentation automatique pour déboucheur SWITCH PACK™			✓		4932478225	4058546344023	39,87 CHF	43,10 CHF	
x.	Tambour SWITCH PACK™	Tambour seul			✓		4932464277	4058546222222	204,44 CHF	221,00 CHF	
y.	Tuyau de guidage pour déboucheur MX FUEL	Tuyau de guidage pour MXF LSDP			✓		4932478110	4058546340421	272,90 CHF	295,00 CHF	
z.	Clé pin	Clé pin	✓	✓	✓		4932471717	4058546296162	13,64 CHF	14,75 CHF	

## ACCÉSSOIRES POUR MACHINE À SECTION

	Designation	Convient au déboucheur M18 FCSSM	Convient au déboucheur d'égout M18 FSSM	N° d'article :	Code EAN	PVB incl. TAR excl. TVA	PVB incl. TAR incl. TVA		
a.	Câbles à spirale pour machines à section	Câble OW 16 mm x 2,3	✓		4932478413	4058546346041	91,58 CHF	99,00 CHF	
		Câble OW 16 mm x 2,3	✓		4932478414	4058546346058	108,23 CHF	117,00 CHF	
		Câble OW 22 mm x 4,5	✓	✓	4932478415	4058546346065	194,26 CHF	210,00 CHF	
		Système d'attache ouvert 22 mm x 4,5 m	✓	✓	4932471712	4058546296117	108,23 CHF	117,00 CHF	
		Set de 7 câbles OW 22 mm x 4,5m	✓	✓	4932471713	4058546296124	683,63 CHF	739,00 CHF	
		Système d'attachement ouvert 32 mm x 4,5 m		✓	4932471710	4058546296094	176,69 CHF	191,00 CHF	
		Système d'attachement Heavy Duty ouvert 32 mm x 4,5 m		✓	4932471711	4058546296100	204,44 CHF	221,00 CHF	
b.	Têtes bulbe pour machines à section	Tête bulbe pour câbles 16 mm	✓		48533811	4058546346133	53,38 CHF	57,70 CHF	
		Tête bulbe pour câbles 16 mm	✓		48533812	4058546346126	53,38 CHF	57,70 CHF	
c.	Têtes à spirale conique pour machines à section	Tête à spirale conique pour câbles 16 mm	✓		48533813	4058546346140	34,23 CHF	37,00 CHF	
		Tête à spirale pour câbles 22 mm	✓	✓	48533828	4058546346089	47,92 CHF	51,80 CHF	
		Spirale conique pour machine à section pour câble de 22 mm	✓	✓	48533831	4058546323479	53,38 CHF	57,70 CHF	
		Spirale conique pour machine à section pour câble de 32 mm		✓	48534831	4058546323561	53,38 CHF	57,70 CHF	
d.	Têtes fer de lance pour machines à section	Tête fer de lance très petite taille pour câbles 16 mm	✓		48533814	4058546346157	34,23 CHF	37,00 CHF	
		Tête fer de lance petite taille pour câbles 16 mm	✓		48533815	4058546346164	34,23 CHF	37,00 CHF	
		Tête fer de lance petite taille pour câbles 22 mm	✓	✓	48533827	4058546346096	47,92 CHF	51,80 CHF	
		Petite tête fer de lance pour machine à section pour câble de 22 mm	✓	✓	48533835	4058546323516	91,58 CHF	99,00 CHF	
		Tête fer de lance pour machine à section pour câble de 22 mm	✓	✓	48533836	4058546323523	108,23 CHF	117,00 CHF	
		Petite tête fer de lance pour machine à section pour câble de 32 mm		✓	48534835	4058546323608	91,58 CHF	99,00 CHF	
		Tête fer de lance pour machine à section pour câble de 32 mm		✓	48534836	4058546323615	108,23 CHF	117,00 CHF	
e.	Têtes spirale de nettoyage pour machines à section	Spirale de nettoyage pour câbles de 16 mm	✓		48533816	4058546346171	91,58 CHF	99,00 CHF	
		Spirale de nettoyage pour câbles de 22 mm	✓	✓	48533826	4058546346102	61,70 CHF	66,70 CHF	
f.	Têtes coupe-racine pour machines à section	Tête coupe-racine 50 mm pour câbles 22 mm	✓	✓	48533825	4058546346119	61,70 CHF	66,70 CHF	
		Tête couteau 75 mm pour machine à section pour câble de 22 mm	✓	✓	48533832	4058546323486	91,58 CHF	99,00 CHF	
		Tête couteau 100 mm pour machine à section pour câble de 22 mm	✓	✓	48533833	4058546323493	108,23 CHF	117,00 CHF	
		Tête couteau de 150 mm pour machine à section pour câble de 22 mm	✓	✓	48533834	4058546323509	122,11 CHF	132,00 CHF	
		Tête couteau 75 mm pour machine à section pour câble de 32 mm		✓	48534832	4058546323578	91,58 CHF	99,00 CHF	
		Tête couteau 100 mm pour machine à section pour câble de 32 mm		✓	48534833	4058546323585	108,23 CHF	117,00 CHF	
		Tête couteau de 150 mm pour machine à section pour câble de 32 mm		✓	48534834	4058546323592	122,11 CHF	132,00 CHF	
g.	Têtes à spirale droite pour machines à section	Spirale droite petite taille pour câbles 22 mm	✓	✓	48533829	4058546346072	47,92 CHF	51,80 CHF	
		Spirale droite pour machine à section. Câble de 22 mm	✓	✓	48533830	4058546323462	53,38 CHF	57,70 CHF	
		Spirale droite pour machine à section pour câble de 32 mm		✓	48534830	4058546323554	53,38 CHF	57,70 CHF	
h.	Tête batteur à chaîne pour machines à section	Tête batteur à 4 chaînes 75 mm pour machine à section pour câble de 22 mm	✓	✓	48533837	4058546323530	217,39 CHF	235,00 CHF	
		Tête batteur à 4 chaînes 100 mm pour machine à section pour câble de 22 mm	✓	✓	48533838	4058546323547	272,90 CHF	295,00 CHF	
		Tête batteur à 4 chaînes 75 mm pour machine à section pour câble de 32 mm		✓	48534837	4058546323622	217,39 CHF	235,00 CHF	
		Tête batteur à 4 chaînes 100 mm pour machine à section pour câble de 32 mm		✓	48534838	4058546323639	272,90 CHF	295,00 CHF	
i.	Set de têtes pour machines à section	Set de tête pour machine sectionnelle pour les câbles de 22 mm. Spirale droite, Spirale conique, tête couteau 75, 100 et 150 mm, tête couteau petite et moyenne, chaînes à graisse 75 et 100.	✓	✓	48533840	4058546296148	546,72 CHF	591,00 CHF	
		Set de tête pour machine sectionnelle pour les câbles de 32 mm. Spirale droite, Spirale conique, tête couteau 75, 100 et 150 mm, tête couteau petite et moyenne, chaînes à graisse 75 et 100.		✓	48534839	4058546296155	546,72 CHF	591,00 CHF	
j.	Tuyau guide câble	Tuyau guide câble petite taille	✓		4932478410	4058546346010	122,11 CHF	132,00 CHF	
		Tuyau guide câble medium	✓		4932478409	4058546346003	194,26 CHF	210,00 CHF	
		Tuyau guide câble large		✓	4932471720	4058546296193	176,69 CHF	191,00 CHF	
k.	Tambour pour câbles	Tambour pour câbles 16 mm	✓		4932478412	4058546346034	80,85 CHF	87,40 CHF	
		Tambour pour câbles 22 mm	✓	✓	4932478411	4058546346027	91,58 CHF	99,00 CHF	
l.		Tambour pour câbles 32 mm		✓	4932471719	4058546296186	108,23 CHF	117,00 CHF	
	Clé pin	Clé pin	✓	✓	4932471717	4058546296162	13,64 CHF	14,75 CHF	

## ACCESSOIRES: DÉBOUCHEUR AUTOMATIQUE HAUTE VITESSE

		Variante :	Description produit catalogue	Fits Milwaukee flexible shaft machine	N° d'article :	Code EAN	PVB incl. TAR excl. TVA	PVB incl. TAR incl. TVA
a.	Huile de lubrification pour déboucheur flexible à haute vitesse M18™	HSFSM-OIL	Huile de lubrification pour déboucheur flexible à haute vitesse M18™	M18 HSFSM	4932480905	4058546411909	21,97 CHF	23,75 CHF
b.	Câble de remplacement de 23 m avec réception de 8 mm pour déboucheur haute vitesse M18™	HSFSM-RC8	Câble de remplacement de 23 m par 8 mm pour déboucheur flexible haute vitesse M18™	M18 HSFSM	4932480723	4058546410087	634,60 CHF	686,00 CHF
c.	Flexible pour déboucheur à haute vitesse M18™	HSFSM-SC3240	Chaîne standard de 32 - 40 mm pour déboucheur à haute vitesse M18™	M18 HSFSM	4932480724	4058546410094	56,61 CHF	61,20 CHF
		HSFSM-SC50	Chaîne standard de 50 mm pour déboucheur à haute vitesse M18™	M18 HSFSM	4932480725	4058546410100	79,74 CHF	86,20 CHF
		HSFSM-SC75	Chaîne standard de 75 mm pour déboucheur à haute vitesse M18™	M18 HSFSM	4932480726	4058546410117	102,68 CHF	111,00 CHF
		HSFSM-SC110	Chaîne standard de 110 mm pour déboucheur à haute vitesse M18™	M18 HSFSM	4932480727	4058546410124	120,26 CHF	130,00 CHF
d.	Chaîne en carbure pour déboucheur à haute vitesse M18™	HSFSM-CC3240	Chaîne en carbure de 32 - 40 mm pour déboucheur à haute vitesse M18™	M18 HSFSM	4932480728	4058546410131	79,74 CHF	86,20 CHF
		HSFSM-CC50	Chaîne en carbure de 50 mm pour déboucheur à haute vitesse M18™	M18 HSFSM	4932480729	4058546410148	102,68 CHF	111,00 CHF
		HSFSM-CC75	Chaîne en carbure de 75 mm pour déboucheur à haute vitesse M18™	M18 HSFSM	4932480730	4058546410155	154,49 CHF	167,00 CHF
		HSFSM-CC110	Chaîne en carbure de 110 mm pour déboucheur à haute vitesse M18™	M18 HSFSM	4932480731	4058546410162	166,51 CHF	180,00 CHF
e.	Tête pénétrante pour déboucheur à haute vitesse M18™	HSFSM-PH	Tête fer de lance pour déboucheur à haute vitesse M18™	M18 HSFSM	4932480732	4058546410179	79,74 CHF	86,20 CHF

(a)



(b)



(c)



(a)



(b)



**ACCESSOIRES - MÂCHOIRES DE PRESSE****PROFIL M**

	Backenprofil	Kompatibel mit Systemen folgender Anbieter	Passend für Milwaukee Presswerkzeuge	Passend für	Akku-Plattform	Beschreibung	Erforderlich	Artikelnummer	GTIN	PVB incl. TAR excl. TVA	PVB incl. TAR incl. TVA
a.	M	Geberit: Mapress VSH: X-Press Eurotubi Raccorderie Metallique Rubinetteria Bresciane Sanha: Niroсан Pegler Yorkshire	M12 HPT, M12 ONEHPT	12	M12	J12-M12	-	4932430243	4002395379040	194,26 CHF	210,00 CHF
			M12 HPT, M12 ONEHPT	15	M12	J12-M15	-	4932430245	4002395379064	194,26 CHF	210,00 CHF
			M12 HPT, M12 ONEHPT	18	M12	J12-M18	-	4932430247	4002395379088	194,26 CHF	210,00 CHF
			M12 HPT, M12 ONEHPT	22	M12	J12-M22	-	4932430249	4002395379101	194,26 CHF	210,00 CHF
			M12 HPT, M12 ONEHPT	28	M12	J12-M28	-	4932430251	4002395379125	194,26 CHF	210,00 CHF
			M12 HPT, M12 ONEHPT	35	M12	J12-M35	-	4932430253	4002395379149	246,99 CHF	267,00 CHF
b.	M	Geberit: Mapress VSH: X-Press Eurotubi Raccorderie Metallique Rubinetteria Bresciane Sanha: Niroсан Pegler Yorkshire	M18 HPT, M18 BLHPT	12	M18	J18-M12	-	4932430244	4002395379057	215,54 CHF	233,00 CHF
			M18 HPT, M18 BLHPT	15	M18	J18-M15	-	4932430246	4002395379071	215,54 CHF	233,00 CHF
			M18 HPT, M18 BLHPT	18	M18	J18-M18	-	4932430248	4002395379095	215,54 CHF	233,00 CHF
			M18 HPT, M18 BLHPT	22	M18	J18-M22	-	4932430250	4002395379118	215,54 CHF	233,00 CHF
			M18 HPT, M18 BLHPT	28	M18	J18-M28	-	4932430252	4002395379132	215,54 CHF	233,00 CHF
			M12 HPT	35	M18	J18-M35	-	4932430254	4002395379156	215,54 CHF	233,00 CHF
c.	M	Geberit: Mapress VSH: X-Press Eurotubi Raccorderie Metallique Rubinetteria Bresciane Sanha: Niroсан Pegler Yorkshire	M18 HPT, M18 BLHPT	42	M18	RJ18-M42	RJA-1	4932430255	4002395379163	881,59 CHF	953,00 CHF
			M18 HPT, M18 BLHPT	54	M18	RJ18-M54	RJA	4932430256	4002395379170	881,59 CHF	953,00 CHF
			M18 HPT, M18 BLHPT	-	-	RJA-1	-	4932430307	4002395379682	486,59 CHF	526,00 CHF
			M18 BLHPTXL	76.1	M18	RJ18XL-M76,1	RJAXL-1	4932479458	4058546372521	1315,45 CHF	1422,00 CHF
			M18 BLHPTXL	88.9	M18	RJ18XL-M88,9	RJAXL-1	4932479459	4058546372538	1445,88 CHF	1563,00 CHF
			M18 BLHPTXL	108	M18	RJ18XL-M108	RJAXL-1	4932479460	4058546372545	1445,88 CHF	1563,00 CHF
			M18 BLHPTXL	-	M18	RJAXL-1	-	4932479451	4058546372453	788,16 CHF	852,00 CHF
			M18 BLHPTXL	-	M18	RJAXL-2	-	4932479452	4058546372460	656,80 CHF	710,00 CHF

**PROFIL V**

	Backenprofil	Kompatibel mit Systemen folgender Anbieter	Passend für Milwaukee Presswerkzeuge	Passend für	Akku-Plattform	Beschreibung	Erforderlich	Artikelnummer	GTIN	PVB incl. TAR excl. TVA	PVB incl. TAR incl. TVA
a.	M	Viega Comap IBP Sanha: Niroсан	M12 HPT, M12 ONEHPT	12	M12	J12-V12	-	4932430260	4002395379217	194,26 CHF	210,00 CHF
			M12 HPT, M12 ONEHPT	14	M12	J12-V14	-	4932451660	4002395273423	194,26 CHF	210,00 CHF
			M12 HPT, M12 ONEHPT	15	M12	J12-V15	-	4932430262	4002395379231	194,26 CHF	210,00 CHF
			M12 HPT, M12 ONEHPT	16	M12	J12-V16	-	4932451661	4002395273430	194,26 CHF	210,00 CHF
			M12 HPT, M12 ONEHPT	18	M12	J12-V18	-	4932430264	4002395379255	194,26 CHF	210,00 CHF
			M12 HPT, M12 ONEHPT	22	M12	J12-V22	-	4932430266	4002395379279	194,26 CHF	210,00 CHF
b.	M	Viega Comap IBP Sanha: Niroсан	M12 HPT, M12 ONEHPT	28	M12	J12-V28	-	4932430268	4002395379293	194,26 CHF	210,00 CHF
			M12 HPT, M12 ONEHPT	35	M12	J12-V35	-	4932430270	4002395379316	246,99 CHF	267,00 CHF
			M18 HPT, M18 BLHPT	12	M18	J18-V12	-	4932430261	4002395379224	215,54 CHF	233,00 CHF
			M18 HPT, M18 BLHPT	14	M18	J18-V14	-	4932471086	4058546287146	215,54 CHF	233,00 CHF
			M18 HPT, M18 BLHPT	15	M18	J18-V15	-	4932430263	4002395379248	215,54 CHF	233,00 CHF
			M18 HPT, M18 BLHPT	16	M18	J18-V16	-	4932471087	4058546287153	215,54 CHF	233,00 CHF
c.	M	Viega Comap IBP Sanha: Niroсан	M18 HPT, M18 BLHPT	18	M18	J18-V18	-	4932430265	4002395379262	215,54 CHF	233,00 CHF
			M18 HPT, M18 BLHPT	22	M18	J18-V22	-	4932430267	4002395379286	215,54 CHF	233,00 CHF
			M18 HPT, M18 BLHPT	28	M18	J18-V28	-	4932430269	4002395379309	215,54 CHF	233,00 CHF
			M18 HPT, M18 BLHPT	35	M18	J18-V35	-	4932430271	4002395379323	215,54 CHF	233,00 CHF
			M18 HPT, M18 BLHPT	42	M18	RJ18-V42	RJA-1	4932430272	4002395379330	881,59 CHF	953,00 CHF
			M18 HPT, M18 BLHPT	54	M18	RJ18-V54	RJA-1	4932430273	4002395379347	881,59 CHF	953,00 CHF
			M18 HPT, M18 BLHPT	-	M18	RJA-1	-	4932430307	4002395379682	486,59 CHF	526,00 CHF
			M18 BLHPT, M18 ONEBLHPT	76.1	M18	RJ18-V76.1	RJAV-2	4932479455	4058546372491	984,27 CHF	1064,00 CHF
			M18 BLHPT, M18 ONEBLHPT	88.9	M18	RJ18-V88.9	RJAV-2	4932479456	4058546372507	984,27 CHF	1064,00 CHF
			M18 BLHPT, M18 ONEBLHPT	108	M18	RJ18-V108	RJAV-2	4932479457	4058546372514	1119,33 CHF	1210,00 CHF
			M18 BLHPT, M18 ONEBLHPT	-	M18	RJAV-2	-	4932479604	4058546373986	471,79 CHF	510,00 CHF

**PROFIL U**

	Backenprofil	Kompatibel mit Systemen folgender Anbieter	Passend für Milwaukee Presswerkzeuge	Passend für	Akku-Plattform	Beschreibung	Erforderlich	Artikelnummer	GTIN	PVB incl. TAR excl. TVA	PVB incl. TAR incl. TVA
a.	U	ALB Uponor: Unipipe, Airpipe Kan: Kan-therm Wavin: Press-Systeme Frankische: Alplex F50 Profi DW Verbundrohr Multitubo IBP:>B<Flex KE Kelit: Kelit Kelox Jupiter: Heizsystem	M12 HPT, M12 ONEHPT	14	M12	J12-U14	-	4932430291	4002395379521	204,44 CHF	221,00 CHF
			M12 HPT, M12 ONEHPT	16	M12	J12-U16	-	4932430293	4002395379545	194,26 CHF	210,00 CHF
			M12 HPT, M12 ONEHPT	18	M12	J12-U18	-	4932430295	4002395379569	204,44 CHF	221,00 CHF
			M12 HPT, M12 ONEHPT	20	M12	J12-U20	-	4932430297	4002395379583	194,26 CHF	210,00 CHF
			M12 HPT, M12 ONEHPT	25	M12	J12-U25	-	4932430299	4002395379606	194,26 CHF	210,00 CHF
			M12 HPT, M12 ONEHPT	32	M12	J12-U32	-	4932430301	4002395379620	194,26 CHF	210,00 CHF
b.	U	ALB Uponor: Unipipe, Airpipe Kan: Kan-therm Wavin: Press-Systeme Frankische: Alplex F50 Profi DW Verbundrohr Multitubo IBP:>B<Flex KE Kelit: Kelit Kelox Jupiter: Heizsystem	M12 HPT, M12 ONEHPT	40	M12	J12-U40	-	4932430303	4002395379644	268,27 CHF	290,00 CHF
			M18 HPT, M18 BLHPT	14	M18	J18-U14	-	4932430292	4002395379538	215,54 CHF	233,00 CHF
			M18 HPT, M18 BLHPT	16	M18	J18-U16	-	4932430294	4002395379552	215,54 CHF	233,00 CHF
			M18 HPT, M18 BLHPT	18	M18	J18-U18	-	4932430296	4002395379576	215,54 CHF	233,00 CHF
			M18 HPT, M18 BLHPT	20	M18	J18-U20	-	4932430298	4002395379590	215,54 CHF	233,00 CHF
			M18 HPT, M18 BLHPT	25	M18	J18-U25	-	4932430300	4002395379613	215,54 CHF	233,00 CHF
			M18 HPT, M18 BLHPT	32	M18	J18-U32	-	4932430302	4002395379637	215,54 CHF	233,00 CHF
			M18 HPT, M18 BLHPT	40	M18	RJ18-U40	RJA-1	4932430304	4002395379651	613,32 CHF	663,00 CHF
			M18 HPT, M18 BLHPT	50	M18	RJ18-U50	RJA-1	4932430305	4002395379668	663,27 CHF	717,00 CHF
			M18 HPT, M18 BLHPT	63	M18	RJ18-U63	RJA-1	4932430306	4002395379675	965,77 CHF	1044,00 CHF
			M18 HPT, M18 BLHPT	-	M18	RJA-1	-	4932430307	4002395379682	486,59 CHF	526,00 CHF



## PROFIL G

Backenprofil	Kompatibel mit Systemen folgender Anbieter	Passend für Milwaukee Presswerkzeuge	Passend für	Akku-Plat-tform	Beschreibung	Erforderlich	Artikelnummer	GTIN	PVB incl. TAR excl. TVA	PVB incl. TAR incl. TVA	
a.	G	Geberit: Mepla & Mepla Therm	M12 HPT, M12 ONEHPT	16	M12	J12-G16	-	4932464217	4058546221621	194,26 CHF	210,00 CHF
			M12 HPT, M12 ONEHPT	20	M12	J12-G20	-	4932464218	4058546221638	194,26 CHF	210,00 CHF
			M12 HPT, M12 ONEHPT	26	M12	J12-G26	-	4932464219	4058546221645	194,26 CHF	210,00 CHF
			M12 HPT, M12 ONEHPT	32	M12	J12-G32	-	4932464220	4058546221652	194,26 CHF	210,00 CHF
			M12 HPT, M12 ONEHPT	40	M12	J12-G40	-	4932464221	4058546221669	194,26 CHF	210,00 CHF
b.	G	Geberit: Mepla & Mepla Therm	M18 HPT, M18 BLHPT	16	M18	J18-G16	-	4932464544	4058546224899	246,99 CHF	267,00 CHF
			M18 HPT, M18 BLHPT	20	M18	J18-G20	-	4932464545	4058546224905	246,99 CHF	267,00 CHF
			M18 HPT, M18 BLHPT	26	M18	J18-G26	-	4932464546	4058546224912	246,99 CHF	267,00 CHF
			M18 HPT, M18 BLHPT	32	M18	J18-G32	-	4932464547	4058546224929	266,42 CHF	288,00 CHF
			M18 HPT, M18 BLHPT	40	M18	J18-G40	-	4932464548	4058546224936	276,60 CHF	299,00 CHF
			M18 HPT, M18 BLHPT	50	M18	J18-G50	-	4932464549	4058546224943	351,53 CHF	380,00 CHF



## PROFIL TH

Backenprofil	Kompatibel mit Systemen folgender Anbieter	Passend für Milwaukee Presswerkzeuge	Passend für	Akku-Plat-tform	Beschreibung	Erforderlich	Artikelnummer	GTIN	PVB incl. TAR excl. TVA	PVB incl. TAR incl. TVA	
a.	TH	ALB Comap Frankische Henco (nur TH14 - TH25) IPA Sanha Tiemme	M12 HPT, M12 ONEHPT	14	M12	J12-TH14	-	4932430274	4002395379354	204,44 CHF	221,00 CHF
			M12 HPT, M12 ONEHPT	16	M12	J12-TH16	-	4932430276	4002395379378	194,26 CHF	210,00 CHF
			M12 HPT, M12 ONEHPT	18	M12	J12-TH18	-	4932430278	4002395379392	204,44 CHF	221,00 CHF
			M12 HPT, M12 ONEHPT	20	M12	J12-TH20	-	4932430280	4002395379415	194,26 CHF	210,00 CHF
			M12 HPT, M12 ONEHPT	25	M12	J12-TH25	-	4932430282	4002395379439	204,44 CHF	221,00 CHF
			M12 HPT, M12 ONEHPT	26	M12	J12-TH26	-	4932430283	4002395379446	194,26 CHF	210,00 CHF
			M12 HPT, M12 ONEHPT	32	M12	J12-TH32	-	4932430285	4002395379460	194,26 CHF	210,00 CHF
			M12 HPT, M12 ONEHPT	40	M12	J12-TH40	-	4932430287	4002395379484	268,27 CHF	290,00 CHF
			M18 HPT, M18 BLHPT	14	M18	J18-TH14	-	4932430275	4002395379361	215,54 CHF	233,00 CHF
			M18 HPT, M18 BLHPT	16	M18	J18-TH16	-	4932430277	4002395379385	215,54 CHF	233,00 CHF
b.	TH	ALB Comap Frankische Henco (nur TH14 - TH25) IPA Sanha Tiemme	M18 HPT, M18 BLHPT	18	M18	J18-TH18	-	4932430279	4002395379408	215,54 CHF	233,00 CHF
			M18 BLHPT, M18 HPT	20	M18	J18-TH20	-	4932430281	4002395379422	215,54 CHF	233,00 CHF
			M18 HPT, M18 BLHPT	25	M18	J18-TH25	-	4932430355	4002395380169	215,54 CHF	233,00 CHF
			M18 HPT, M18 BLHPT	26	M18	J18-TH26	-	4932430284	4002395379453	215,54 CHF	233,00 CHF
			M18 HPT, M18 BLHPT	32	M18	J18-TH32	-	4932430286	4002395379477	215,54 CHF	233,00 CHF
			M18 BLHPT, M18 HPT	40	M18	RJ18-TH40	RJA-1	4932430288	4002395379491	605,92 CHF	655,00 CHF
			M18 HPT, M18 BLHPT	50	M18	RJ18-TH50	RJA-1	4932430289	4002395379507	663,27 CHF	717,00 CHF
			M18 HPT, M18 BLHPT	63	M18	RJ18-TH63	RJA-1	4932430290	4002395379514	965,77 CHF	1044,00 CHF
			M18 HPT, M18 BLHPT	-	M18	RJA-1	-	4932430307	4002395379682	486,59 CHF	526,00 CHF



## PROFIL VIEGA MEGA PRESS

Backenprofil	Kompatibel mit Systemen folgender Anbieter	Passend für Milwaukee Presswerkzeuge	Passend für	Akku-Plat-tform	Beschreibung	Erforderlich	Artikelnummer	GTIN	PVB incl. TAR excl. TVA	PVB incl. TAR incl. TVA	
a.	MP	Viega: Mega Press	M18 BLHPT, M18 ONE-BLHPT, M18 BLHPTXL	1/2"	M18	J18-MP1/2"	-	4932479442	4058546372361	261,79 CHF	283,00 CHF
			M18 BLHPT, M18 ONE-BLHPT, M18 BLHPTXL	3/4"	M18	J18-MP3/4"	-	4932479443	4058546372378	380,20 CHF	411,00 CHF
			M18 BLHPT, M18 ONE-BLHPT, M18 BLHPTXL	1"	M18	J18-MP1"	-	4932479444	4058546372385	380,20 CHF	411,00 CHF
			M18 BLHPT, M18 ONE-BLHPT, M18 BLHPTXL	1 1/4"	M18	RJ18-MP1 1/4"	RJA-1	4932479445	4058546372392	788,16 CHF	852,00 CHF
			M18 BLHPT, M18 ONE-BLHPT, M18 BLHPTXL	1 1/2"	M18	RJ18-MP1 1/2"	RJA-1	4932479446	4058546372408	854,76 CHF	924,00 CHF
b.	MP	Viega: Mega Press	M18 BLHPT, M18 ONE-BLHPT, M18 BLHPTXL	2"	M18	RJ18-MP2"	RJA-1	4932479447	4058546372415	880,67 CHF	952,00 CHF
			M18 BLHPTXL	2 1/2"	M18	RJ18XL-MP2 1/2"	RJA	4932479448	4058546372422	1315,45 CHF	1422,00 CHF
			M18 BLHPTXL	3"	M18	RJ18XL-MP3"	RJA	4932479449	4058546372439	1315,45 CHF	1422,00 CHF
			M18 BLHPTXL	4"	M18	RJ18XL-MP4"	RJA	4932479450	4058546372446	1315,45 CHF	1422,00 CHF
			M18 BLHPTXL	-	M18	RJAXL-1	-	4932479451	4058546372453	788,16 CHF	852,00 CHF



## PROFIL FF

Backenprofil	Kompatibel mit Systemen folgender Anbieter	Passend für Milwaukee Presswerkzeuge	Passend für	Akku-Plat-tform	Beschreibung	Erforderlich	Artikelnummer	GTIN	PVB incl. TAR excl. TVA	PVB incl. TAR incl. TVA	
a.	FF	Geberit FlowFit	M12 HPT, M12 ONEHPT	16-40	M12	J12-FF 16-40 Geberit	-	4932480981	4058546412661	535,62 CHF	579,00 CHF
b.			M18 BLHPT, M18 ONEBLHPT	16-40	M18	J18-FF 16-40 Geberit	-	4932480982	4058546412678	564,29 CHF	610,00 CHF
				M18 BLHPT, M18 ONEBLHPT	50-75	M18	J18-FF 50-75 Geberit	-	4932480983	4058546412685	784,46 CHF



**PROFIL M 2**

	Profils des mâchoires	Fabricants des systèmes de tuyaux et raccords	Convient aux outils de sertir Milwaukee	Diamètre nominal	Akku-Plattform	Description.	Nécessite	N° d'article :	Code EAN	PVB incl. TAR excl. TVA	PVB incl. TAR incl. TVA
a.			M12 HPT, M12 ONEHPT	12	M12	J12-M12 Geberit	-	4932480879	4058546411640	194,26 CHF	210,00 CHF
			M12 HPT, M12 ONEHPT	15	M12	J12-M15 Geberit	-	4932480880	4058546411657	194,26 CHF	210,00 CHF
			M12 HPT, M12 ONEHPT	18	M12	J12-M18 Geberit	-	4932480881	4058546411664	197,96 CHF	214,00 CHF
			M12 HPT, M12 ONEHPT	22	M12	J12-M22 Geberit	-	4932480882	4058546411671	197,96 CHF	214,00 CHF
			M12 HPT, M12 ONEHPT	28	M12	J12-M28 Geberit	-	4932480883	4058546411688	197,96 CHF	214,00 CHF
			M12 HPT, M12 ONEHPT	35	M12	J12-M35 Geberit	-	4932480884	4058546411695	197,96 CHF	214,00 CHF
b.	M	Geberit: Mapress	M18 BLHPT, M18 ONEBLHPT	12	M18	J18-M12 Geberit	-	4932480885	4058546411701	210,92 CHF	228,00 CHF
			M18 BLHPT, M18 ONEBLHPT	15	M18	J18-M15 Geberit	-	4932480886	4058546411718	210,92 CHF	228,00 CHF
			M18 BLHPT, M18 ONEBLHPT	18	M18	J18-M18 Geberit	-	4932480887	4058546411725	222,94 CHF	241,00 CHF
			M18 BLHPT, M18 ONEBLHPT	22	M18	J18-M22 Geberit	-	4932480888	4058546411732	222,94 CHF	241,00 CHF
			M18 BLHPT, M18 ONEBLHPT	28	M18	J18-M28 Geberit	-	4932480889	4058546411749	222,94 CHF	241,00 CHF
			M18 BLHPT, M18 ONEBLHPT	35	M18	J18-M35 Geberit	-	4932480890	4058546411756	222,94 CHF	241,00 CHF

**PROFIL G 2**

	Profils des mâchoires	Fabricants des systèmes de tuyaux et raccords	Convient aux outils de sertir Milwaukee	Diamètre nominal	Akku-Plattform	Description.	Nécessite	N° d'article :	Code EAN	PVB incl. TAR excl. TVA	PVB incl. TAR incl. TVA
a.			M12 HPT, M12 ONEHPT	16	M12	J12-G16 Geberit	-	4932480891	4058546411763	204,44 CHF	221,00 CHF
			M12 HPT, M12 ONEHPT	20	M12	J12-G20 Geberit	-	4932480892	4058546411770	204,44 CHF	221,00 CHF
			M12 HPT, M12 ONEHPT	26	M12	J12-G26 Geberit	-	4932480893	4058546411787	204,44 CHF	221,00 CHF
			M12 HPT, M12 ONEHPT	32	M12	J12-G32 Geberit	-	4932480894	4058546411794	222,94 CHF	241,00 CHF
			M12 HPT, M12 ONEHPT	40	M12	J12-G40 Geberit	-	4932480895	4058546411800	235,89 CHF	255,00 CHF
b.	G	Geberit: Mepla & Mepla Therm	M18 BLHPT, M18 ONEBLHPT	16	M18	J18-G16 Geberit	-	4932480896	4058546411817	222,94 CHF	241,00 CHF
			M18 BLHPT, M18 ONEBLHPT	20	M18	J18-G20 Geberit	-	4932480897	4058546411824	222,94 CHF	241,00 CHF
			M18 BLHPT, M18 ONEBLHPT	26	M18	J18-G26 Geberit	-	4932480898	4058546411831	222,94 CHF	241,00 CHF
			M18 BLHPT, M18 ONEBLHPT	32	M18	J18-G32 Geberit	-	4932480899	4058546411848	247,92 CHF	268,00 CHF
			M18 BLHPT, M18 ONEBLHPT	40	M18	J18-G40 Geberit	-	4932480900	4058546411855	247,92 CHF	268,00 CHF
			M18 BLHPT, M18 ONEBLHPT	50	M18	J18-G50 Geberit	-	4932480901	4058546411862	310,82 CHF	336,00 CHF
			M18 BLHPT, M18 HPT	63	M18	RJ18-G63 Geberit	-	4932480966	4058546412517	872,34 CHF	943,00 CHF
			M18 BLHPT, M18 HPT	75	M18	RJ18-G75 Geberit	-	4932480967	4058546412524	1122,11 CHF	1213,00 CHF
			M18 BLHPT, M18 HPT	-	M18	RJA Geberit	-	4932480968	4058546412531	369,10 CHF	399,00 CHF

**PROFIL BPM**

	Profils des mâchoires	Fabricants des systèmes de tuyaux et raccords	Convient aux outils de sertir Milwaukee	Diamètre nominal	Akku-Plattform	Description.	Nécessite	N° d'article :	Code EAN	PVB incl. TAR excl. TVA	PVB incl. TAR incl. TVA
a.			M12 HPT, M12 ONEHPT	¼"	M12	J12-BMP ¼"	-	4932493155	4058546480264	207,22 CHF	224,00 CHF
			M12 HPT, M12 ONEHPT	⅜"	M12	J12-BMP ⅜"	-	4932493156	4058546480271	207,22 CHF	224,00 CHF
			M12 HPT, M12 ONEHPT	½"	M12	J12-BMP ½"	-	4932493157	4058546480288	207,22 CHF	224,00 CHF
			M12 HPT, M12 ONEHPT	⅝"	M12	J12-BMP ⅝"	-	4932493158	4058546480295	207,22 CHF	224,00 CHF
			M12 HPT, M12 ONEHPT	¾"	M12	J12-BMP ¾"	-	4932493159	4058546480301	207,22 CHF	224,00 CHF
			M12 HPT, M12 ONEHPT	7/8"	M12	J12-BMP 7/8"	-	4932493160	4058546480318	207,22 CHF	224,00 CHF
			M12 HPT, M12 ONEHPT	1"	M12	J12-BMP 1"	-	4932493161	4058546480325	207,22 CHF	224,00 CHF
			M12 HPT, M12 ONEHPT	1 1/8"	M12	J12-BMP 1 1/8"	-	4932493162	4058546480332	218,32 CHF	236,00 CHF
b.	BMP	Conex & Bänninger >B- MaxiPro	M18 BLHPT, M18 BLHPTXL, M18 ONEBLHPT	¼"	M18	J18-BMP ¼"	-	4932493163	4058546480349	241,44 CHF	261,00 CHF
			M18 BLHPT, M18 BLHPTXL, M18 ONEBLHPT	⅜"	M18	J18-BMP ⅜"	-	4932493164	4058546480356	241,44 CHF	261,00 CHF
			M18 BLHPT, M18 BLHPTXL, M18 ONEBLHPT	½"	M18	J18-BMP ½"	-	4932493165	4058546480363	241,44 CHF	261,00 CHF
			M18 BLHPT, M18 BLHPTXL, M18 ONEBLHPT	⅝"	M18	J18-BMP ⅝"	-	4932493166	4058546480370	241,44 CHF	261,00 CHF
			M18 BLHPT, M18 BLHPTXL, M18 ONEBLHPT	¾"	M18	J18-BMP ¾"	-	4932493167	4058546480387	241,44 CHF	261,00 CHF
			M18 BLHPT, M18 BLHPTXL, M18 ONEBLHPT	7/8"	M18	J18-BMP 7/8"	-	4932493168	4058546480394	241,44 CHF	261,00 CHF
			M18 BLHPT, M18 BLHPTXL, M18 ONEBLHPT	1"	M18	J18-BMP 1"	-	4932493169	4058546480400	253,47 CHF	274,00 CHF
			M18 BLHPT, M18 BLHPTXL, M18 ONEBLHPT	1 1/8"	M18	J18-BMP 1 1/8"	-	4932493170	4058546480417	264,57 CHF	286,00 CHF



## MÂCHOIRES ANNULAIRES PIVOTANTES

	Profils des mâchoires	Fabricants des systèmes de tuyaux et raccords	Convient aux outils de sertir Milwaukee	Di- amètre nominal	Outil com- patible	Description.	Nécessite	N° d'arti- cle :	Code EAN	PVB incl. TAR excl. TVA	PVB incl. TAR incl. TVA
a.	M	Geberit: Mapress VSH: X-Press Eurotubi Raccorderie Metallique Rubinetteria Bresciane Sanha: Nirosoan Pegler Yorkshire	M12 HPT, M12 ONEHPT, M18 BLHPT, M18 ONEBLHPT	15	M12/M18	PR- J12/18-M15	PRJA-M12/ PRJA-M18	4932500083	4058546572471	195,19 CHF	211,00 CHF
			M12 HPT, M12 ONEHPT, M18 BLHPT, M18 ONEBLHPT	18	M12/M18	PR- J12/18-M18	PRJA-M12/ PRJA-M18	4932500084	4058546572488	195,19 CHF	211,00 CHF
			M12 HPT, M12 ONEHPT, M18 BLHPT, M18 ONEBLHPT	22	M12/M18	PR- J12/18-M22	PRJA-M12/ PRJA-M18	4932500085	4058546572495	207,22 CHF	224,00 CHF
			M12 HPT, M12 ONEHPT, M18 BLHPT, M18 ONEBLHPT	28	M12/M18	PR- J12/18-M28	PRJA-M12/ PRJA-M18	4932500086	4058546572501	207,22 CHF	224,00 CHF
			M12 ONEHPT, M12 HPT, M18 BLHPT, M18 ONEBLHPT	35	M12/M18	PR- J12/18-M35	PRJA-M12/ PRJA-M18	4932500087	4058546572518	207,22 CHF	224,00 CHF
b.	V	Viega Comap IBP Sanha: Nirosoan	M12 HPT, M12 ONEHPT, M18 BLHPT, M18 ONEBLHPT	15	M12/M18	PR- J12/18-V15	PRJA-M12/ PRJA-M18	4932500088	4058546572525	195,19 CHF	211,00 CHF
			M12 HPT, M12 ONEHPT, M18 BLHPT, M18 ONEBLHPT	18	M12/M18	PR- J12/18-V18	PRJA-M12/ PRJA-M18	4932500089	4058546572532	195,19 CHF	211,00 CHF
			M12 HPT, M12 ONEHPT, M18 BLHPT, M18 ONEBLHPT	22	M12/M18	PR- J12/18-V22	PRJA-M12/ PRJA-M18	4932500090	4058546572549	207,22 CHF	224,00 CHF
			M12 HPT, M12 ONEHPT, M18 BLHPT, M18 ONEBLHPT	28	M12/M18	PR- J12/18-V28	PRJA-M12/ PRJA-M18	4932500091	4058546572556	207,22 CHF	224,00 CHF
			M12 HPT, M12 ONEHPT, M18 BLHPT, M18 ONEBLHPT	35	M12/M18	PR- J12/18-V35	PRJA-M12/ PRJA-M18	4932500092	4058546572563	207,22 CHF	224,00 CHF



## MÂCHOIRE DE PRESSE RATIONALISATION DE L'ACR

	Profils des mâchoires	Fabricants des systèmes de tuyaux et raccords	Convient aux outils de sertir Milwaukee	Diamètre nominal	Outil com- patible	Description	Nécessite	N° d'arti- cle :	Code EAN	PVB incl. TAR excl. TVA	PVB incl. TAR incl. TVA
a.	ACR	Sanha Streamline ACR	M18 BLHPT, M18 BLHPTXL, M18 ONEBLHPT	1/2"	M18	J18-ACR 1/2"	-	4932500103	4058546572679	241,44 CHF	261,00 CHF
			M12 HPT, M12 ONEHPT	1/2"	M12	J12-ACR 1/2"	-	4932500097	4058546572617	195,19 CHF	211,00 CHF
			M18 BLHPT, M18 BLHPTXL, M18 ONEBLHPT	1/4"	M18	J18-ACR 1/4"	-	4932500101	4058546572655	241,44 CHF	261,00 CHF
			M12 HPT, M12 ONEHPT	1/4"	M12	J12-ACR 1/4"	-	4932500095	4058546572594	195,19 CHF	211,00 CHF
			M18 ONEBLHPT, M18 BLHPTXL, M18 BLHPT	3/4"	M18	J18-ACR 3/4"	-	4932500105	4058546572693	241,44 CHF	261,00 CHF
			M12 HPT, M12 ONEHPT	3/4"	M12	J12-ACR 3/4"	-	4932500099	4058546572631	195,19 CHF	211,00 CHF
			M18 BLHPT, M18 BLHPTXL, M18 ONEBLHPT	3/8"	M18	J18-ACR 3/8"	-	4932500102	4058546572662	241,44 CHF	261,00 CHF
			M12 HPT, M12 ONEHPT	3/8"	M12	J12-ACR 3/8"	-	4932500096	4058546572600	195,19 CHF	211,00 CHF
			M18 BLHPTXL, M18 BLHPT, M18 ONEBLHPT	5/8"	M18	J18-ACR 5/8"	-	4932500104	4058546572686	241,44 CHF	261,00 CHF
			M12 HPT, M12 ONEHPT	5/8"	M12	J12-ACR 5/8"	-	4932500098	4058546572624	195,19 CHF	211,00 CHF
			M18 BLHPTXL, M12 ONEHPT, M18 ONEBLHPT	7/8"	M18	J18-ACR 7/8"	-	4932500106	4058546572709	241,44 CHF	261,00 CHF
			M12 HPT, M12 ONEHPT	7/8"	M12	J12-ACR 7/8"	-	4932500100	4058546572648	195,19 CHF	211,00 CHF
			M18 BLHPTXL, M18 BLHPT, M18 ONEBLHPT	1 1/8"	M18	RJ18-ACR 1 1/8"	RJA-1	4932500107	4058546572716	657,72 CHF	711,00 CHF
			M18 BLHPTXL, M18 BLHPT, M18 ONEBLHPT	1 3/8"	M18	RJ18-ACR 1 3/8"	RJA-1	4932500108	4058546572723	900,09 CHF	973,00 CHF



## INSERT EN MOUSSE PACKOUT™ VIDE

	Description produit catalogue	N° d'article :	Code EAN	PVB incl. TAR excl. TVA	PVB incl. TAR incl. TVA
a.	Insert en mousse PACKOUT™ pour sertisseuse M12™ HPT	4932498246	4058546521158	114,71 CHF	124,00 CHF
b.	Insert en mousse PACKOUT™ pour sertisseuse M18™ BLHPT/ONEBLHPT	4932498247	4058546521165	114,71 CHF	124,00 CHF
c.	Insert en mousse PACKOUT™ pour 4 mâchoires à anneau et adaptateur RJ	4932498248	4058546521172	114,71 CHF	124,00 CHF
d.	Insert en mousse PACKOUT™ pour kit M108 XL	4932498249	4058546521189	114,71 CHF	124,00 CHF

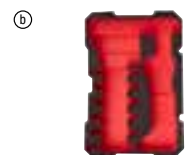

**ACCESSOIRES SYSTÈME - PONCEUSES****ACCESSOIRES : PONCEUSE À BANDES**

	Description produit catalogue	Pour ponceuses à bande	N° d'article :	Code EAN	PVB incl. TAR excl. TVA	PVB incl. TAR incl. TVA
a.	Sac à poussière	BS 100 S,BS 100 LE	4932336597	4002395311026	22,43 CHF	24,25 CHF
b.	Paire de pinces de maintien MILWAUKEE® pour ponceuses à bande		4932459653	4058546028251	59,11 CHF	63,90 CHF

**ACCESSOIRES: PONCEUSE ORBITAL**

	Description produit catalogue	Ø (mm)	Pour ponceuses excentriques	N° d'article :	Code EAN	PVB incl. TAR excl. TVA	PVB incl. TAR incl. TVA
a.	Plateau de base Ø 125 mm, 8 trous. Dispose d'un anneau en caoutchouc de rechange.	125	ROS 125 E	4932430091	4002395377527	28,77 CHF	31,10 CHF
a.	Plateau de base Ø 150 mm, 6 trous. Avec anneau en caoutchouc de rechange.	150	TXE 150,ROS 150 E	4932357591	4002395343317	37,47 CHF	40,50 CHF
			ROS 150 E-2	4932430145	4002395378067	32,10 CHF	34,70 CHF
b.	Plateau de ponçage 75 mm pour M12™ FSDR75	75	M12 FSDR75	4932499472	4058546566364	24,28 CHF	26,25 CHF
c.	Plateau de ponçage 125 mm pour M18™ FROS125	125	M18 FROS125	4932500123	4058546572877	27,75 CHF	30,00 CHF
	Kit d'aspiration "clean line". 1 porte sac et 1 sac à poussière.	150	ROS 150	4931435911	4002395874729	-	-
	Sac en papier de rechange pour 4932345544		TXE 150,TX 125,ROS 150 E	4931442873	4002395247882	-	-
d.	Tampon de support pour ponceuse orbitale M12 FUEL™ 150 mm - souple et crochet et boucle	150	M12 FROS2.5,M12 FROS5	4932499244	4058546564087	33,49 CHF	36,20 CHF
e.	Tampon de support pour ponceuse orbitale M12 FUEL™ 150 mm - Dur avec crochet & boucle	150	M12 FROS2.5,M12 FROS5	4932499245	4058546564094	33,49 CHF	36,20 CHF
f.	Plateau de support pour ponceuse orbitale aléatoire M12 FUEL™ 150 mm - Doux et PSA	150	M12 FROS2.5,M12 FROS5	4932499246	4058546564100	33,49 CHF	36,20 CHF
g.	Tampon pour ponceuse orbitale 150 mm M12 FUEL™ - Dur et accroche auto-collante	150	M12 FROS2.5,M12 FROS5	4932499247	4058546564117	33,49 CHF	36,20 CHF

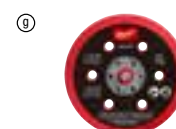
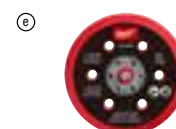

## ACCESSOIRE - SAWZALL™

	Description produit catalogue	Pour scies sabres	N° d'article :	Code EAN	PVB incl. TAR excl. TVA	PVB incl. TAR incl. TVA
a.	Étau		42680685	4058546073183	-	-
	Kit de conversion : pour convertir les modèles de réception de lames FIXTEC™ en réception de lames à clé pour accepter des lames de réception de 20 mm	SSE 1000 QX,SSPE 1000 QX,SSH 800 QX Hatchet,PSH 18v hatchet,V18 SX,SSPE 1300 QX,M18 FUEL™ SAWZALL,USE 980 X,V28 SX,SSPE 1500 X	06832976	4058546069193	-	-
	Vis		49960070	045242221554	1,25 CHF	1,35 CHF
b.	Étau		49225016	045242182060	-	-
	Kit de conversion : pour convertir les modèles de réception de lame FIXTEC™ en réception de lame à clé pour accepter les lames de réception universelles 1/2"	SSE 1000 QX,SSPE 1000 QX,SSH 800 QX Hatchet,PSH 18v hatchet,V18 SX,SSPE 1300 QX,M18 FUEL™ SAWZALL,USE 980 X,V28 SX,SSPE 1500 X	06832976	4058546069193	-	-
	Vis		49960070	045242221554	1,25 CHF	1,35 CHF
c.	Étau à chaîne pour scie sabre SAWZALL™	Étau à chaîne compatible avec la gamme actuelle de scies sabres FUEL™ SAWZALL™	4932478816	4058546360986	391,30 CHF	423,00 CHF



## ACCESSOIRES : SCIE SAUTEUSE

	Description produit catalogue	N° d'article :	Code EAN	PVB incl. TAR excl. TVA	PVB incl. TAR incl. TVA	
a.	Patin de glissement pour les matériaux à surface délicate	Patin anti-rayures pour les revêtements fragiles. Compatible avec HD18, BST18, JS120, JSPE 135, STEP 1200, JSPE90, FSPE 110, BSPE110, STEP800, ST800, V28 JSB	4932430356	4002395380176	14,34 CHF	15,50 CHF



## ACCESSOIRES : CLOUEURS

	Description produit catalogue	N° d'article :	Code EAN	PVB incl. TAR excl. TVA	PVB incl. TAR incl. TVA
a.	Chargeur grande capacité 80 clous pour M18™ FFN	4932471605	4058546295042	91,58 CHF	99,00 CHF



## ACCESSOIRES : MEULEUSE DROITE

	Description produit catalogue	Pour meuleuses droites	N° d'article :	Code EAN	PVB incl. TAR excl. TVA	PVB incl. TAR incl. TVA
a.	pince Ø 3 mm.	DGL 34,DGL 30 E,DG 30 E,PSG 12,PSG 14.4 PP,HD18 SG	4932308974	4002395309092	28,77 CHF	31,10 CHF
	pince Ø 3 mm.	M18 FDG	4932471202	4058546288303	28,21 CHF	30,50 CHF
	pince Ø 6 mm.	PSG 14.4 PP,HD18 SG,PSG 12,DG 30 E,DGL 30 E,DGL 34	4932313192	4002395302833	18,27 CHF	19,75 CHF
	pince Ø6 mm.	DG 7 E	4931391453	4002395734818	-	-
	pince Ø 6 mm.	DG 14-50 Q	48660978	045242155620	49,21 CHF	53,20 CHF
	pince Ø 8 mm.	DGL 34,DGL 30 E,DG 30 E,PSG 12,PSG 14.4 PP,HD18 SG,V 28 SG	4932313190	4002395302840	19,06 CHF	20,60 CHF
	pince Ø8 mm.	DG 7 E	4931391452	4002395734801	-	-
	pince Ø 6.35 mm (1/4")	DGL 34,DGL 30 E,DG 30 E,PSG 12,PSG 14.4 PP,HD18 SG	4932313194	4002395302857	19,06 CHF	20,60 CHF
b.	Manchon en caoutchouc pour M12™ FDGA	M12 FDGA	4932478759	4058546360412	26,69 CHF	28,85 CHF



**ACCESSOIRES : CISAILLES**

	Description produit catalogue	Pour agrafeuses	N° d'article :	Code EAN	PVB incl. TAR excl. TVA	PVB incl. TAR incl. TVA
a.	Couteau mobile à 4 taillants.	KS 2.5,S 2.5	4932430171	4002395378326	51,99 CHF	56,20 CHF
		PPS 12	4932308838	4002395309085	51,99 CHF	56,20 CHF
b.	Clé allen 5/32"	SMC 1.2 Q	49960070	045242221554	1,25 CHF	1,35 CHF
c.	Tête de coupe (remplaçable)	SMC 1.2 Q	48080500	045242089253	239,59 CHF	259,00 CHF

a



b



c

**ACCESSOIRES : GRIGNOTEUSES**

	Description produit catalogue	Pour cloueurs	N° d'article :	Code EAN	PVB incl. TAR excl. TVA	PVB incl. TAR incl. TVA
a.	Poinçon	KN 2 PN 14.4,PN 12,N 2	4932430172	4002395378333	112,86 CHF	122,00 CHF
b.	Matrices	KN 2 PN 14.4,PN 12,N 2	4932279565	4002395308521	126,73 CHF	137,00 CHF
c.	Set de matrice et poinçons pour grignoteuse 1,6mm M12 FUEL™	KN 2 PN 14.4,PN 12,N 2	4932479353	4058546371470	61,15 CHF	66,10 CHF
d.	Matrice allongée pour grignoteuse 1,6mm M12 FUEL™	KN 2 PN 14.4,PN 12,N 2	4932479354	4058546371487	135,99 CHF	147,00 CHF

a



b



c



d



## ACCESSOIRES - CHASSEURS DE MURS

- La lame AUDD est une solution parfaite pour 80% des applications de chasseurs de murs.
- - 30% de charge en moins sur la machine par rapport à la lame MILWAUKEE® DU
- - Vitesse de coupe supérieure de 40 % par rapport à la lame MILWAUKEE® DU
- ✓ Performance maximale ♦ Adaptation limitée - recommandée pour une utilisation intermittente

	a.	b.	c.
	HUDD	AUDD	DSU
Matériaux réfractaires abrasifs	♦	✓	
Béton cellulaire et brique en béton	♦	✓	♦
Brique médium à tendre	✓	✓	✓
Béton moyen	✓	✓	✓
Béton armé	✓	♦	✓
Béton armé avec gravillons	♦	✓	
argile réfractaire	✓	✓	✓
Matériaux de construction	✓	✓	✓
Granit	✓		✓
Brique silico-calcaire, Grès tendre et abrasif	♦	✓	♦
Brique silico-calcaire, Grès moyen	✓	✓	
Chape	♦	✓	✓

	Description produit catalogue	Pour rainureuses	N° d'article :	Code EAN	PVB incl. TAR excl. TVA	PVB incl. TAR incl. TVA
a.	Clé à ergots	DME 30, DME 45, WCS 45, DME 65, WCE 65, WCE 30	4932367712	4002395338467	7,86 CHF	8,50 CHF
b.	Clé en T	WCE 30, WCS 45, WCE 65, DME 30, DME 45, DME 65	4931362928	4002395661879	-	-
c.	Filtre contre les particules et la poussière.	WCE 30, WCS 45, DME 30, DME 45	4932329397	4002395303892	13,74 CHF	14,85 CHF
d.	Filtre utilisable seulement avec la MFE 1305.	WCE 65, DME 65	4932326525	4002395303311	17,58 CHF	19,00 CHF
e.	Adaptateur avec baionette pour une connection directe avec le tuyau de la machine.	WCE 30, WCS 45, WCE 65, DME 30, DME 45, DME 65	4932362778	4002395334285	31,64 CHF	34,20 CHF
f.	Poignée latérale	WCE 30, WCS 45, DME 30, DME 45	4932409546	4002395370870	12,72 CHF	13,75 CHF
g.	Écrou de bride.	DME 1300	4932334667	4002395304448	20,21 CHF	21,85 CHF
h.	Bride de serrage.	DME 1300	4932334706	4002395304455	25,99 CHF	28,10 CHF
i.	Jeu d'entrouses. Contient 6 bagues		4931334675	4002395762804	-	-

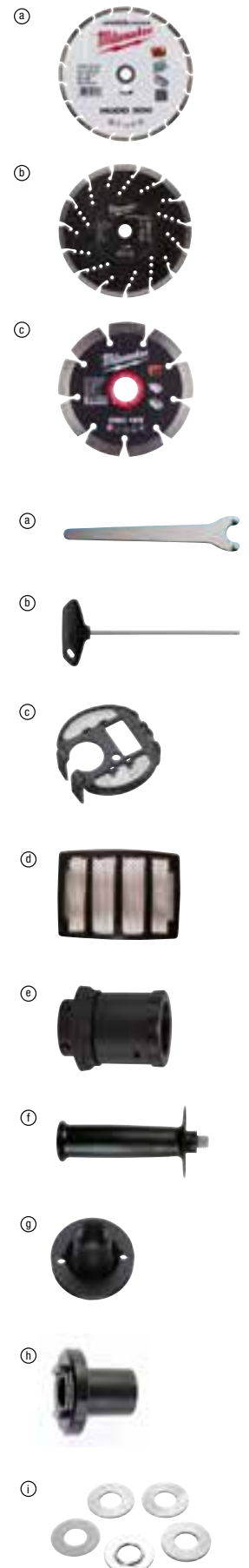

## ACCESSOIRES - TOURNEVIS

	Description produit catalogue	Pour visseuses filaires	N° d'article :	Code EAN	PVB incl. TAR excl. TVA	PVB incl. TAR incl. TVA
a.	Butée plaquiste	DWE 4000 Q, DWSE 4000 Q, TKSE 2500 Q, 6790, 6743	49261036	045242185245	-	-
b.	Butée bardage	TKSE 2500 Q, 6790	49261082	045242185375	-	-
	Porte-embout magnétique 1/4" longueur 76 mm.	DWE 4000 Q, DWSE 4000 Q, 6743	48323065	045242128600	14,66 CHF	15,85 CHF
c.	Assortiment 3 douilles magnétiques Ø 6 / 8 / 10 mm	TKSE 2500 Q, 6790, TQSE 1200 Q, TQSE 2500 Q, 6580, 6581	49663004	045242207848	44,40 CHF	48,00 CHF
d.	Chargeur de vis CA55, adapté à la visseuse M18-FSG-0X		4933459202	4002395289974	131,36 CHF	142,00 CHF
e.	PH12 148mm		4932459393	4058546010546	9,25 CHF	10,00 CHF
f.	Porte-embout magnétique Ring 75mm		4932459394	4058546010553	8,19 CHF	8,85 CHF
g.	Tête déportée 1/4" hex pour M12FPDX		4932464481	4058546224264	63,27 CHF	68,40 CHF
h.	Mandrin renvoi d'angle M12 FPDY-RAA pour percer et visser en espaces confinés. angle de 90°. 12 réglages. réception direct embouts		4932464480	4058546224257	101,76 CHF	110,00 CHF
i.	Mandrin 13 mm Fixtec pour M12FDPX		4932464479	4058546224240	36,54 CHF	39,50 CHF
j.	M12 BDDX-0A tête déportée pivotante.		4932430432	4002395380930	59,11 CHF	63,90 CHF
k.	M12 BDDX-RAA Tête renvoi d'angle 90°		4932430433	4002395380947	59,11 CHF	63,90 CHF
l.	Mandrin de remplacement pour la M12™ BDDX.		4932430444	4002395381050	37,65 CHF	40,70 CHF
m.	Set de nez d'extension pour riveteuse M12™		48540100	045242504466	45,79 CHF	49,50 CHF
n.	Rallonge 152 mm pour M12 BPRT		48950100	045242504459	107,31 CHF	116,00 CHF
o.	M12 BDDX-0A tête déportée pivotante.		4932430432	4002395380930	59,11 CHF	63,90 CHF
p.	M12 BDDX-RAA Tête renvoi d'angle 90°		4932430433	4002395380947	59,11 CHF	63,90 CHF
q.	Extension de nez pour riveteuse M18 FUEL™ ONE-KEY™		4932478962	4058546362447	108,23 CHF	117,00 CHF
r.	Kit de remplacement pour riveteuse M18 FUEL™ avec ONE-KEY™		4932479797	4058546375911	64,48 CHF	69,70 CHF



## POIGNÉES LATÉRALES

	Beschreibung	Artikelnummer	GTIN	PVB incl. TAR excl. TVA	PVB incl. TAR incl. TVA
a	Poignée latérale avec butée de profondeur graduée pour perceuse à collet Ø 43 mm.	4932373725	4002395352647	18,50 CHF	20,00 CHF
b	Poignée latérale avec butée de profondeur graduée pour toutes perceuses à collet court (13 mm) et Ø 43 mm.	4932364149	4002395342198	26,23 CHF	28,35 CHF



## CÂBLES QUIK-LOK

	Longueur câble (m)	Version pays	N° d'article :	Code EAN	PVB incl. TAR excl. TVA	PVB incl. TAR incl. TVA
a.	4	EU	4932373502	4002395351725	30,80 CHF	33,30 CHF
	4	CH	4932373504	4002395351749	29,42 CHF	31,80 CHF
	4	GB	4932373508	4002395351787	-	-
	6	EU	4932364483 <sup>1</sup>	4002395337620	42,28 CHF	45,70 CHF
b.	Kit de réparation QUIK-LOK™		4931380758	4002395714551	-	-

<sup>1</sup>Résistant aux acides et à l'usage intensif, non réparable

## RENOI D'ANGLE UNIVERSEL

- Il permet de convertir la perceuse HDE 13 RQD et autres modèles en perceuse à renvoi d'angle.
- Pour perçage intensif dans des endroits difficilement accessibles.
- La tête et le manchon sont orientables sur 360° et verrouillables en toute position.
- 2 vitesses : 1. lente : réduit la vitesse de 30 % pour augmenter le couple de 50 %. 2. rapide : augmente la vitesse de rotation de 50 %.

	Description produit catalogue	N° d'article :	Code EAN	Price ex. VAT	Price Inc. VAT
a.	Renvoi d'angle complet.	48062871	045242088812	181,31 CHF	196,00 CHF



## DOUILLES EN CAOUTCHOUC POUR CLÉS À CHOCS

	Description produit catalogue	N° d'article :	Code EAN	PVB incl. TAR excl. TVA	PVB incl. TAR incl. TVA
a.	Protection antichocs pour M18™ ONEFW2FC12	4932498145	4058546513054	45,05 CHF	48,70 CHF
b.	Protection antichocs pour M18™ ONEFMTW2FC12	4932498144	4058546513047	45,05 CHF	48,70 CHF
c.	Protection antichoc pour M18™ ONEFHIWF1	4932478760	4058546360429	50,05 CHF	54,10 CHF
d.	Protection caoutchouc antichocs pour M18™ ONEFHIWF1 (1PC)	4932479975	4058546377694	48,66 CHF	52,60 CHF
e.	Protection antichoc pour M18™ FHIWF12	49162767	045242506422	36,26 CHF	39,20 CHF
f.	Protection antichoc pour M18™ FHIWF12	49162766	045242506415	36,26 CHF	39,20 CHF
g.	Protection antichocs pour M18FHIW2F12	4932493560	4058546484316	45,05 CHF	48,70 CHF
h.	Protection antichocs pour M18FHIW2P12	4932493581	4058546484521	45,05 CHF	48,70 CHF
i.	Protection antichoc pour M18™ FIW2F & M18™ FIW2P	4932478770	4058546360528	36,26 CHF	39,20 CHF
j.	Protection antichoc pour M18™ FMTW2F & M18™ FMTW2P	4932478771	4058546360535	36,26 CHF	39,20 CHF
k.	Protection antichoc pour M18™ FMTW2P	49162861	045242510146	39,87 CHF	43,10 CHF
l.	Protection antichocs pour M18™ CHIW, M28™ CHIW	49162763	045242324255	57,45 CHF	62,10 CHF
m.	Protection antichocs pour M18™ CIW.	49162754	045242320455	36,26 CHF	39,20 CHF
n.	Protection antichoc pour M12™ FIWF	4932478758	4058546360405	26,69 CHF	28,85 CHF
	Protection antichoc pour pour boulonneuses M12 FUEL™	4932500130	4058546572945	39,32 CHF	42,50 CHF
p.	Protection caoutchouc antichocs pour M12FRAWF38 + WF12	4932479098	4058546368920	24,98 CHF	27,00 CHF
o.	Protection caoutchouc antichocs pour M12FIR38	4932479100	4058546368944	24,98 CHF	27,00 CHF
q.	Protection caoutchouc antichocs pour M12FID	4932479102	4058546368968	24,98 CHF	27,00 CHF
r.	Protection antichocs pour M12™ FID2	4932479977	4058546377717	26,23 CHF	28,35 CHF
s.	Protection caoutchouc antichocs pour M18™ FID2	4932479103	4058546368975	38,21 CHF	41,30 CHF
t.	Protection antichocs pour M18™ FID3	4932479974	4058546377687	33,49 CHF	36,20 CHF



## ACCESSOIRES - PERFORATEURS

### FIXTEC SDS-PLUS

	Description produit catalogue	Réception	Guide outil	Compatible unique-ment avec	N° d'article :	Code EAN	PVB incl. TAR excl. TVA	PVB incl. TAR incl. TVA
a	FIXTEC™ - SDS-Plus	SDS-Plus	FIXTEC	-	4932379877	4002395346561	42,18 CHF	45,60 CHF
b	FIXTEC™ - SDS-Plus	SDS-Plus	FIXTEC	BH 26 LXE, PLH 16 QEX, V28 HX, V18 HX, PLH 26 QEX, PH 30 POWER X	4932399152	4002395357628	42,18 CHF	45,60 CHF
c	FIXTEC™ - SDS-Plus	SDS-Plus	FIXTEC	PH 26 X, KH24 XE, KH 26 XE, KH 28 SUPER XE.	4932352299	4002395369584	40,89 CHF	44,20 CHF
d	FIXTEC™ - 1/2" x 20 UNF 1	1/2" x 20 UNF	FIXTEC	PH 26 X, KH 24 XE, KH 24 XE, KH 26 XE, KH 28 Super XE.	4932371807	4002395344710	36,08 CHF	39,00 CHF
e	FIXTEC™ - 1/2" x 20 UNF 2.	1/2" x 20 UNF	FIXTEC	PLH 16 QEX, V 28 HX, V 18 HX, PLH 26 QEX, PH 30 Power X, KH 26 XE, KH 24 XE, KH 28 Super XE, BH 26 LXE and PH 26 X.	4932399154	4002395357635	36,08 CHF	39,00 CHF
f	SDS-plus - 1/2" x 20 UNF 1. Adaptateur de mandrin avec une réception directe (1/4" Hex) accepte les embouts de tournevis.	1/2" x 20 UNF	SDS-Plus	-	4932367438	4002395337668	41,63 CHF	45,00 CHF
g	Adaptateur de mandrin SDS-plus avec vis de serrage	1/2" x 20 UNF	SDS-Plus	-	4932367166	4002395334438	26,23 CHF	28,35 CHF



## MANDRINS À CLAVETTE

	Ouverture des mâchoires (mm)	Réception d'embout	Verrouillage	Vis de sécurité	Perceuse	Perceuse percussion	Perceuse à batterie	Chuck key	N° d'article :	Code EAN	PVB incl. TAR excl. TVA	PVB incl. TAR incl. TVA
a.	1.5-13	1/2" x 20		✓	✓	✓	✓	A	4932267980	4002395300488	26,92 CHF	29,10 CHF
b.	3.0-16	Taper B16			✓			C	4932127010	4002395306169	87,23 CHF	94,30 CHF
c.	3.0-16	M18x2.5	✓	✓	✓	✓		C	4932320014	4002395310784	79,28 CHF	85,70 CHF



## MANDRINS CLAVETÉS - SPÉCIFIQUES À LA MACHINE

	Ouverture des mâchoires (mm)	Réception d'embout	pour perceuses	Vis de sécurité	Chuck key	N° d'article :	Code EAN	PVB incl. TAR excl. TVA	PVB incl. TAR incl. TVA
a.	1.0-10	3/8" x 24	HDE 6 RQ	✓	H	48660817	045242155705	40,89 CHF	44,20 CHF

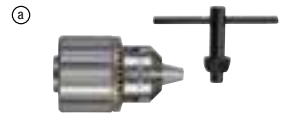

## MANDRINS À CLÉ AVEC RÉCEPTION 1/4" HEX

	Ouverture des mâchoires (mm)	Réception d'embout	Perceuse à batterie	Chuck key	N° d'article :	Code EAN	PVB incl. TAR excl. TVA	PVB incl. TAR incl. TVA
a.	1.0-10	1/4" Hex	✓	A	4932314867	4002395300112	27,52 CHF	29,75 CHF



## CLÉS DE SERRAGE

	Description produit catalogue	Type	Réf.	N° d'article :	Code EAN	PVB incl. TAR excl. TVA	PVB incl. TAR incl. TVA
a	Clé de mandrin	A	S2A	4932221378	4002395302765	4,86 CHF	5,25 CHF
		B	S2AT	4932310612	4002395309177	6,57 CHF	7,10 CHF
		C	S3T	4932221379	4002395306381	7,49 CHF	8,10 CHF
		D	S14	4932304684	4002395300105	4,49 CHF	4,85 CHF
		E	S4	4932221380	4002395306398	13,97 CHF	15,10 CHF
		G	S2	4932319995	4002395303724	4,49 CHF	4,85 CHF
		H		48663350	045242157600	9,71 CHF	10,50 CHF
		J		48663240	045242157501	13,51 CHF	14,60 CHF
b	Adaptateur Morse No. 3 pour mandrins B 16 à B 22	MT3 - B16		4932117042	4002395305834	23,59 CHF	25,50 CHF
c.	Éjecteur DIN 317 taille 3.			4932604226	4002395311248	14,57 CHF	15,75 CHF



**MANDRINS SANS CLÉ 2 MANCHONS**

	Ouverture des mâchoires (mm)	Réception	Verrouillage	Vis de sécurité	Perceuse	Perceuse percussion	Perceuse à batterie	N° d'article :	Code EAN	PVB incl. TAR excl. TVA	PVB incl. TAR incl. TVA
a.	1.0-10	3/8" x 24		✓	✓		✓	4932349457	4002395318155	36,54 CHF	39,50 CHF
b.	1.0-10	1/2" x 20	✓	✓	✓	✓	✓	4932364382	4002395337675	36,08 CHF	39,00 CHF
c.	1.5-13	1/2" x 20	✓		✓	✓	✓	4932376531	4002395346332	56,15 CHF	60,70 CHF
d.	1.5-13	1/2" x 20	✓	✓	✓	✓	✓	4932376533	4002395346349	56,15 CHF	60,70 CHF
e.	1.5-13	1/2" x 20	✓		✓	✓	✓	4932364265 <sup>1</sup>	4002395334056	62,63 CHF	67,70 CHF
f.	1.5-13	1/2" x 20	✓	✓	✓	✓	✓	4932364267	4002395334070	64,85 CHF	70,10 CHF

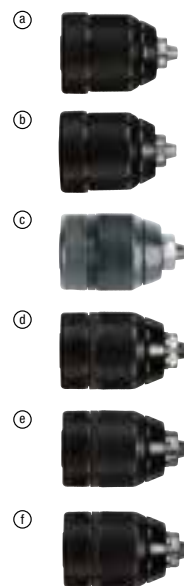
**MANDRINS SANS CLÉ POUR MACHINES FIXTEC (VERROUILLAGE DE BROCHE)**

	Ouverture des mâchoires (mm)	Réception	Verrouillage	Vis de sécurité	Perceuse	Perceuse percussion	Perceuse à batterie	N° d'article :	Code EAN	PVB incl. TAR excl. TVA	PVB incl. TAR incl. TVA
a.	1.0-10	3/8" x 24	✓	✓	✓	✓	✓	4932371018	4002395339365	33,77 CHF	36,50 CHF
b.	1.0-10	1/2" x 20	✓	✓	✓	✓	✓	4932372443	4002395345458	37,93 CHF	41,00 CHF
c.	1.5-13	1/2" x 20	✓	✓	✓	✓	✓	4932371913	4002395345366	57,72 CHF	62,40 CHF
d.	1.5-13	9/16" x 18	✓	✓	✓	✓	✓	4932478806 <sup>1</sup>	4058546360887	34,04 CHF	36,80 CHF

**MANDRINS INDUSTRIELS SANS CLÉ POUR PERCEUSES À PERCUSSION FILAIRES**

	Ouverture des mâchoires (mm)	Réception	Verrouillage	Perceuse	Perceuse percussion	Perceuse à batterie	N° d'article :	Code EAN	PVB incl. TAR excl. TVA	PVB incl. TAR incl. TVA
a.	1.0-13	1/2" x 20	✓	✓	✓		4932364266	4002395334063	123,03 CHF	133,00 CHF

**MANDRINS SANS CLÉ - MANDRINS POUR OUTILS SPÉCIFIQUES**

	Ouverture des mâchoires (mm)	Réception	Machine spécifique	Verrouillage	Perceuse	Vis de sécurité	N° d'article :	Code EAN	PVB incl. TAR excl. TVA	PVB incl. TAR incl. TVA
a.	1.0-10	1/2" x 20	HDE 10 RQX			✓	48661520	045242156795	81,13 CHF	87,70 CHF
b.	1.5-13	1/2" x 20	HDE 13 RQX			✓	42660755	4002395891436	64,38 CHF	69,60 CHF
c.	1.0-10	FIXTEC	M12 BDDX		✓		4932430444	4002395381050	37,65 CHF	40,70 CHF



## ACCESSOIRES DU SYSTÈME - MEULEUSES D'ANGLE

	Description produit catalogue	Pour meuleuses Ø 115 mm	Pour meuleuses Ø 125 mm	Pour meuleuses Ø 150 mm	Pour meuleuses Ø 180 mm	Pour meuleuses Ø 230 mm	N° d'article :	Code EAN	PVB incl. TAR excl. TVA	PVB incl. TAR incl. TVA
a.	Écrou de serrage M 14	✓	✓	✓	✓	✓	4932345628	4002395313105	9,48 CHF	10,25 CHF
b.	Flasque	✓	✓	✓	✓	✓	4932449324	4002395245185	7,72 CHF	8,35 CHF
c.	Clé à ergots	✓	✓	✓	✓	✓	4932367712	4002395338467	7,86 CHF	8,50 CHF
d.	Clé plate SW 17/24	✓	✓	✓	✓	✓	4932345710	4002395307722	15,82 CHF	17,10 CHF
e.	Clé soudée à ergots pour brosses.				✓	✓	4932371469	4002395342181	7,72 CHF	8,35 CHF
f.	Filtre contre les particules et la poussière.		✓	✓			4932329397	4002395303892	13,74 CHF	14,85 CHF
					✓	✓	4932326525	4002395303311	17,58 CHF	19,00 CHF
	Poignée latérale	✓	✓	✓			4932409546	4002395370870	12,72 CHF	13,75 CHF
g.	Poignée latérale anti-vibration.	✓	✓	✓	✓ <sup>1</sup>		4932399991	4002395366507	26,23 CHF	28,35 CHF
					✓	✓	4932399992	4002395366514	26,23 CHF	28,35 CHF
	Protecteur de main						4932378478	4002395347353	6,80 CHF	7,35 CHF
	Écrou à bride. Concerne seulement la meuleuse AGV 16 180 QXC.					Adapté au WS 2300 (version Australie)			91,58 CHF	99,00 CHF
	Écrou à bride M14 (4932345629), support pour bride (4932371404), gros écrous à bride (4932367952).						4932351632	4002395321636		

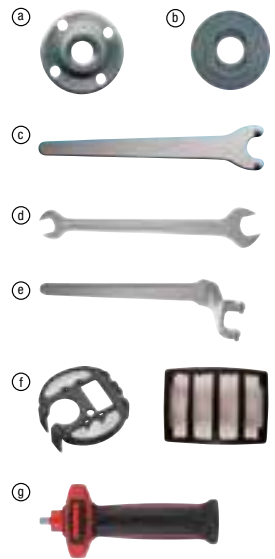

## PLATEAUX DE PONÇAGE

	Description produit catalogue	Alésage (mm)	Ø (mm)	Pour meuleuses Ø 115 mm	Pour meuleuses Ø 125 mm	Pour meuleuses Ø 180 mm	Pour meuleuses Ø 230 mm	N° d'article :	Code EAN	PVB incl. TAR excl. TVA	PVB incl. TAR incl. TVA
a.	Plateau de ponçage souple Complet avec écrou M 14. Pour toute meuleuse.	14.2	110	✓				4932345760	4002395313488	13,51 CHF	14,60 CHF
		14.2	125		✓			4932345761	4002395313495	16,88 CHF	18,25 CHF
		14.2	170			✓		4932345758	4002395313501	19,75 CHF	21,35 CHF
		22.2	170				✓	4932352744	4002395374021	20,44 CHF	22,10 CHF
b.	Écrou M14™ seul			✓	✓	✓	✓	4932345627	4002395313112	7,49 CHF	8,10 CHF

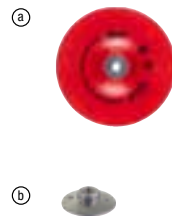

## CARTERS D'ASPIRATION

	Description produit catalogue	Pour meuleuses Ø 115 mm	Pour meuleuses Ø 125 mm	Pour meuleuses Ø 180 mm	Pour meuleuses Ø 230 mm	N° d'article :	Code EAN	PVB incl. TAR excl. TVA	PVB incl. TAR incl. TVA
a.	Carter d'aspiration pour rainure - DSC125. Compatible pour les meuleuses 115 & 125 (sauf meuleuses tête plates et modèle sécuritaire), AG(V) 12 et AGV 15. Ajustement de la profondeur 6-19mm. Carter en acier pour plus de durabilité. Compatible aspirateur Milwaukee®	✓	✓			4932499768	4058546569327	75,86 CHF	82,00 CHF
b.	Carter d'aspiration de surfacage - DSC125. Compatible pour les meuleuses 115 & 125 (sauf meuleuses tête plates et modèle sécuritaire), AG(V) 12 et AGV 15. Compatible aspirateur Milwaukee®	✓	✓			4932499769	4058546569334	109,16 CHF	118,00 CHF
c.	Carter d'aspiration de surfacage - DSG180 Compatible pour les meuleuses AG(V)22 & AG(V)24. Compatible aspirateur Milwaukee®			✓		4932499770	4058546569341	120,26 CHF	130,00 CHF
d.	Capot de tronçonnage avec système d'aspiration de la poussière. Convient à Milwaukee AG 22.			✓	✓	4932459340	4058546010010	245,14 CHF	265,00 CHF
	Capot d'aspiration tronçonnage DEC 230 K			✓	✓	4932459341	4058546010027	245,14 CHF	265,00 CHF



## ACCESSOIRES POUR SYSTÈMES - SCIES À RUBAN

- Sécurité - Protège l'utilisateur contre les blessures en empêchant tout accès à la lame
- Durabilité Jobsite Armor™ - Le matériau composite exclusif et les barrières de la zone d'écrasement absorbent les impacts et protègent l'outil.
- Protection contre les débris - Les capots protègent la piste de la lame et les roues de la poulie contre les débris qui pénètrent dans l'outil et en affectent les performances globales.
- Installation sans outil et retrait en une seconde
- Prolonge la durée de vie de la lame en la protégeant des objets extérieurs

### COUVERCLES DE SCIE À RUBAN

	Description produit catalogue	N° d'article :	Code EAN	PVB incl. TAR excl. TVA	PVB incl. TAR incl. TVA
a.	Carter protection pour scie à ruban HD18 BS	4932471458	4058546290863	67,16 CHF	72,60 CHF
b.	Carter protection pour scie à ruban M18™ FBS85	4932472241	4058546326371	67,16 CHF	72,60 CHF

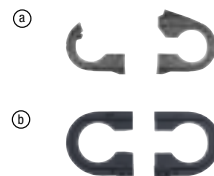

### ACCESSOIRES - SCIES CIRCULAIRES

	Description produit catalogue	Pour scies circulaires	N° d'article :	Code EAN	PVB incl. TAR excl. TVA	PVB incl. TAR incl. TVA
a.	Adaptateur aspirateur	PCS 55	4932369282	4002395338412	29,42 CHF	31,80 CHF
b.	Clé plate	CS 55, HK 46 N, SCS 65 Q, CS 75, PCS 55, HKS 75, HK 75 A, HKS 85, PMS 18	4932371469	4002395342181	7,72 CHF	8,35 CHF
c.	Guide parallèle	SCS 65 Q	49224146	045242181896	35,43 CHF	38,30 CHF
d.	Hotte d'aspiration pour scie à onglets, comprenant un tuyau long, un tuyau court, cinq raccords, deux adaptateurs universels, un tuyau d'aspiration.	MS 216 SB, M18 SMS216	4932430005	4002395376667	71,88 CHF	77,70 CHF



### RAIL DE GUIDAGE ET ACCESSOIRES

	Description produit catalogue	Caractéristiques	N° d'article :	Code EAN	PVB incl. TAR excl. TVA	PVB incl. TAR incl. TVA
a.	PSA-1 Serre-joints	Pincettes pour rails de guidage compatibles avec les rails de guidage GR 800, GR 1400 et GR 2700	4932479068	4058546368623	48,66 CHF	52,60 CHF
b.	PSA-2 Pièces de raccordement de rails de guidage	Barres de jonction pour rails de guidage GR 800, GR 1400 et GR 2700	4932479069	4058546368630	61,15 CHF	66,10 CHF
c.	PSA-3 Pare-éclat 2700 mm pour rails de guidage	Bande d'éclats de remplacement pour le rail de guidage GR 800, GR 1400 et GR 2700	4932479070	4058546368647	23,68 CHF	25,60 CHF
d.	PSA-4 SAC POUR RAIL DE GUIDAGE	Sac pour rail de guidage pour GR 800 et GR 1400	4932479071	4058546368654	61,15 CHF	66,10 CHF
e.	PSA-5 Bande anti-dérapante 2700 mm	Bande de remplacement à faible frottement pour GR 800, GR 1400 et GR 2700	4932479072	4058546368661	18,73 CHF	20,25 CHF
f.	GR 2700 RAIL DE GUIDAGE 2.7 M	Compatible avec M18 FPS55, M18 FCSG66, M18 FMCS66, CS85 CBE, M18 FCS66GR3, M18 FR12, M18 FTR, M18 FTR8	4932479067	4058546368616	246,99 CHF	267,00 CHF
g.	GR 1400 RAIL DE GUIDAGE 1.4 M	Compatible avec M18 FPS55, M18 FCSG66, M18 FMCS66, CS85 CBE, M18 FCS66GR3, M18 FR12, M18 FTR, M18 FTR8	4932479066	4058546368609	123,96 CHF	134,00 CHF
h.	GR 800 Rail de guidage 0.8 m	Compatible avec M18 FPS55, M18 FCSG66, M18 FMCS66, CS85 CBE, M18 FCS66GR3, M18 FR12, M18 FTR, M18 FTR8	4932479065	4058546368593	101,76 CHF	110,00 CHF
i.	GR-KIT Kit rails de guidage 1,4 m	2 x 1400 mm rails de guidage, fournis avec sac et barres de jonction. Compatible avec M18 FPS55, M18 FCSG66, M18 FMCS66, CS85 CBE, M18 FCS66GR3, M18 FR12, M18 FTR, M18 FTR8	4932480906	4058546411916	347,83 CHF	376,00 CHF
j.	GA-165 Adaptateur rail de guidage pour scie circulaire M18™ FCSDC165	Permet d'utiliser la scie circulaire M18 FCSDC165 sur tous les rails de guidage MILWAUKEE®	4932500003	4058546571672	56,61 CHF	61,20 CHF

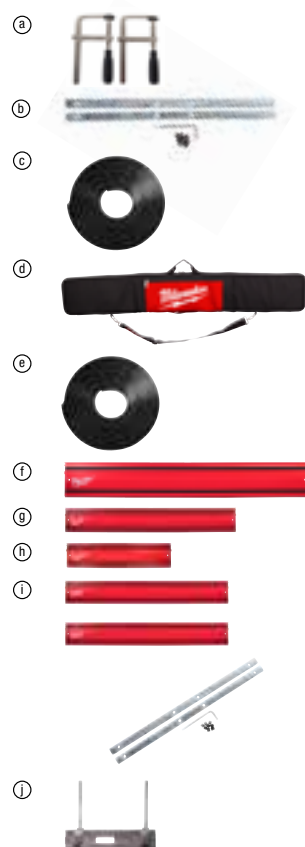

## ACCESSOIRES DU SYSTÈME - RABOTEUSES

	Description produit catalogue	Tous rabots 82 & 102 mm	N° d'article :	Code EAN	PVB incl. TAR excl. TVA	PVB incl. TAR incl. TVA
a.	Guide parallèle	✓	4932274071*	4002395300358	46,99 CHF	50,80 CHF
	Guide à feuillure pour rabot	✓	4932274069	4002395300129	28,12 CHF	30,40 CHF

Ⓐ



## ACCESSOIRES - PRODUITS POUR EXTÉRIEURS ET ESPACES VERTS

### ACCESSOIRES POUR TRONÇONNEUSES

		Chaîne (cm)	Gauge ["]	Pas de chaîne ["]	Fits Milwaukee Chain Saws	N° d'article :	Code EAN	PVB incl. TAR excl. TVA	PVB incl. TAR incl. TVA	
a.	Chaînes de tronçonneuse	Chaîne 3/8" ~ 1,1 mm pour M12™ FHS - Guide 15 cm	15	1.1/ 0.043	9.5/ 3/8	M12 FHS	4932478427	4058546346188	28,49 CHF	30,80 CHF
		Chaîne 3/8" ~ 20,3 cm	20	1.1/ 0.043	9.5/ 3/8	M18 FHS20	4932480176	4058546404611	29,88 CHF	32,30 CHF
		Chaîne 3/8" ~ 25,4 cm	25	1.1/ 0.043	9.5/ 3/8	M18 FOPH-CSA	4932471329	4058546289577	32,84 CHF	35,50 CHF
		Chaîne .325" 1,1 mm pour M18™ FTHCHS30 - Guide 30 cm	30	1.1/ 0.043	8.3/ .325	M18 FTHCHS30, M18 FTPS30	4932480177	4058546404628	36,17 CHF	39,10 CHF
		Chaîne 3/8" ~ 1,1 mm pour M18™ FCHSC - Guide 30 cm	30	1.1/ 0.043	9.5/ 3/8	M18 FCHSC	4932471385	4058546290139	34,04 CHF	36,80 CHF
		Chaîne .325" 1,1 mm pour M18™ FTHCHS35 - Guide 35 cm	35	1.1/ 0.043	8.3/ .325	M18 FTHCHS35	4932480178	4058546404635	42,37 CHF	45,80 CHF
		Chaîne de 35cm pour tronçonneuse M18™ FCHS35	35	1.1/ 0.043	9.5/ 3/8	M18 FCHS35	4932479820	4058546376147	23,13 CHF	25,00 CHF
		Chaîne de 40,6 cm pour tronçonneuse M18™ FCHS	40	1.1/ 0.043	9.5/ 3/8	M18 FCHS	4932464873	4058546228187	43,20 CHF	46,70 CHF
		Chaîne .325" 1,3 mm pour M18™ F2CHS50 - Guide 40 cm	40	1.3/ 0.050	8.3/ .325	M18 F2CHS50	4932500577	4058546618797	33,02 CHF	35,70 CHF
		Chaîne 3/8" ~ 1,3 mm pour M18™ F2CHS50 - Guide 50 cm	50	1.3/ 0.050	8.3/ .325	M18 F2CHS50	4932498791	4058546526603	45,05 CHF	48,70 CHF
b.	Guide-chaînes de tronçonneuse	Guide-chaîne 15 cm pour M12™ FHS	15	1.1/ 0.043	9.5/ 3/8	M12 FHS	4932480168	4058546404536	21,97 CHF	23,75 CHF
		Guide-chaîne 20 cm pour M18™ FHS20	20	1.1/ 0.043	9.5/ 3/8	M18 FHS20	4932480169	4058546404543	29,88 CHF	32,30 CHF
		Guide-chaîne 25 cm pour M18™ FOPH-CSA	25	1.1/ 0.043	9.5/ 3/8	M18 FOPH-CSA	4932480170	4058546404550	27,75 CHF	30,00 CHF
		Guide-chaîne 30 cm pour M18™ FTHCHS30	30	1.1/ 0.043	8.3/ .325	M18 FTHCHS30, M18 FTPS30	4932480171	4058546404567	61,15 CHF	66,10 CHF
		Guide-chaîne 35 cm pour M18™ FCHS35	35	1.1/ 0.043	9.5/ 3/8	M18 FCHS35	4932480172	4058546404574	27,75 CHF	30,00 CHF
		Guide-chaîne 35 cm pour M18™ FTHCHS35	35	1.1/ 0.043	8.3/ .325	M18 FTHCHS35	4932480173	4058546404581	61,15 CHF	66,10 CHF
		Guide-chaîne 40 cm pour M18™ FCHS	40	1.1/ 0.043	9.5 / 3/8	M18 FCHS	4932480174	4058546404598	33,49 CHF	36,20 CHF
		Guide-chaîne 40 cm - 0.325" 1.3mm pour M18™ F2CHS50	40	1.3/ 0.050	8.3/ .325	M18 F2CHS50	4932500578	4058546618803	25,30 CHF	27,35 CHF
		Guide-chaîne 50 cm pour M18™ F2CHS50	50	1.3/ 0.050	8.3/ .325	M18 F2CHS50	4932498790	4058546526597	63,55 CHF	68,70 CHF
		c.	Sac de transport pour M18™ FCHS 30/35/40	-	4932493810	4058546509705	79,74 CHF	86,20 CHF		
d.	Sac de transport pour élagueuse M12/18	-	4932493811	4058546509712	56,61 CHF	61,20 CHF				

Ⓐ



Ⓑ



Ⓒ



Ⓓ



## ACCESSOIRES POUR DÉBROUSSAILLEUSES

		N° d'article :	Code EAN	PVB incl. TAR excl. TVA	PVB incl. TAR incl. TVA
a.	Harnais double pour débroussailleuse	4932492849	4058546477202	68,18 CHF	73,70 CHF
b.	Bandoulière pour coupe-bordures	4932492671	4058546475420	33,49 CHF	36,20 CHF
c.	Fil de coupe 2 mm x 45 m	49162712	045242493906	34,04 CHF	36,80 CHF
d.	Fil de coupe 2.4 mm x 76 m	49162713	045242493913	54,67 CHF	59,10 CHF
e.	Lame 4 dents pour accessoire combi-système M18™ FOPH-CA	4932481041	4058546413262	48,66 CHF	52,60 CHF
f.	Lame de rechange 3 dents pour débroussailleuse M18™ F2BCU	4932498762	4058546526313	40,43 CHF	43,70 CHF
g.	Tête de coupe + fil 2mm x 45m	4932480180	4058546404659	50,88 CHF	55,00 CHF



## ACCESSOIRES POUR TONDEUSES

		N° d'article :	Code EAN	PVB incl. TAR excl. TVA	PVB incl. TAR incl. TVA
a.	Lame tondeuse 46 cm	4932492106	4058546414733	38,11 CHF	41,20 CHF
	Lame tondeuse 53 cm	4932479818	4058546376123	35,80 CHF	38,70 CHF
b.	Lame mulching pour tondeuse 46 cm	4932492107	4058546414740	43,94 CHF	47,50 CHF
	Lame mulching pour tondeuse 53 cm	4932479819	4058546376130	45,05 CHF	48,70 CHF
c.	Housse de protection pour tondeuses 46 et 53 cm	4932479821	4058546376154	45,05 CHF	48,70 CHF



## ACCESSOIRES POUR SOUFFLEURS

		N° d'article :	Code EAN	PVB incl. TAR excl. TVA	PVB incl. TAR incl. TVA
a.	Bandoulière pour M18™ F2BL	4932492418	4058546417857	33,49 CHF	36,20 CHF
b.	Buse plate coudée pour souffleurs	4932498513	4058546523824	23,13 CHF	25,00 CHF
c.	Kit de buses interchangeables pour souffleurs	4932498514	4058546523831	46,25 CHF	50,00 CHF
d.	Kit nettoyage gouttière pour souffleurs M18™ FBLG3 et M18™ FB2L	4932498512	4058546523817	92,41 CHF	99,90 CHF



## AUTRES ACCESSOIRES POUR PRODUITS JARDIN

		N° d'article :	Code EAN	PVB incl. TAR excl. TVA	PVB incl. TAR incl. TVA
a.	Lame de dresse-bordures 203 mm	4932471330	4058546289584	27,15 CHF	29,35 CHF
b.	Étui pour sécheur brushless M12™	4932492430	4058546417970	45,05 CHF	48,70 CHF
c.	Lame de remplacement pour sécheur M12™ BLPRS	4932492431	4058546417987	45,05 CHF	48,70 CHF
d.	Lame de rechange pour M18™ BLTS	4932493557	4058546484286	62,35 CHF	67,40 CHF
e.	Brosses de remplacement pour M18-FOPH-BBA	4932499150	4058546530198	91,30 CHF	98,70 CHF
f.	Brosse de remplacement pour M18™ FOPH-RBA	4932499151	4058546530204	102,68 CHF	111,00 CHF
g.	Réservoir 3,7L pour M12™ BHCS3L	4932500238	4058546615406	56,61 CHF	61,20 CHF



## MÂCHOIRES SERTISSEUSES (ÉLECTRICITÉ)

Type	Forme	M18 HCCT, M18 ONEHCCT60						M18 HCCT109/42					
		Taille (mm <sup>2</sup> )	Imprint code	Description produit catalogue	N° d'article :	Code EAN	PVB incl. TAR excl. TVA	PVB incl. TAR incl. TVA	Description produit catalogue	N° d'article :	Code EAN	PVB incl. TAR excl. TVA	PVB incl. TAR incl. TVA
a.	Hex	6	5	DN22 Cu 6	4932464861	4058546228064	124,88 CHF	135,00 CHF	-	-	-	-	-
		10	6	DN22 Cu 10	4932464862	4058546228071	124,88 CHF	135,00 CHF	-	-	-	-	-
		16	8	DIN22 Cu 16	4932451744	4002395277551	124,88 CHF	135,00 CHF	DIN13 Cu 16	4932459465	4058546011260	131,36 CHF	142,00 CHF
		25	10	DIN22 Cu 25	4932451745	4002395277568	124,88 CHF	135,00 CHF	DIN13 Cu 25	4932459466	4058546011277	131,36 CHF	142,00 CHF
		35	12	DIN22 Cu 35	4932451746	4002395277575	124,88 CHF	135,00 CHF	DIN13 Cu 35	4932459467	4058546011284	131,36 CHF	142,00 CHF
		50	14	DIN22 Cu 50	4932451747	4002395277582	124,88 CHF	135,00 CHF	DIN13 Cu 50	4932459468	4058546011291	131,36 CHF	142,00 CHF
		70	16	DIN22 Cu 70	4932451748	4002395277599	124,88 CHF	135,00 CHF	DIN13 Cu 70	4932459469	4058546011307	131,36 CHF	142,00 CHF
		95	18	DIN22 Cu 95	4932451749	4002395278206	124,88 CHF	135,00 CHF	DIN13 Cu 95	4932459470	4058546011314	131,36 CHF	142,00 CHF
		120	20	DIN22 Cu 120	4932451750	4002395278213	131,36 CHF	142,00 CHF	DIN13 Cu 120	4932459471	4058546011321	137,84 CHF	149,00 CHF
		150	22	DIN22 Cu 150	4932451751	4002395278220	131,36 CHF	142,00 CHF	DIN13 Cu 150	4932459472	4058546011338	137,84 CHF	149,00 CHF
		185	25	DIN22 Cu 185	4932451752	4002395278237	131,36 CHF	142,00 CHF	DIN13 Cu 185	4932459473	4058546011345	137,84 CHF	149,00 CHF
240	28	DIN22 Cu 240	4932451753	4002395278244	131,36 CHF	142,00 CHF	DIN13 Cu 240	4932459474	4058546011352	137,84 CHF	149,00 CHF		
300	32	DIN22 Cu 300	4932451754	4002395278251	131,36 CHF	142,00 CHF	DIN13 Cu 300	4932459475	4058546011369	137,84 CHF	149,00 CHF		



Type	Forme	M18 HCCT, M18 ONEHCCT60						M18 HCCT109/42					
		Taille (mm <sup>2</sup> )	Imprint code	Description produit catalogue	N° d'article :	Code EAN	PVB incl. TAR excl. TVA	PVB incl. TAR incl. TVA	Description produit catalogue	N° d'article :	Code EAN	PVB incl. TAR excl. TVA	PVB incl. TAR incl. TVA
a.	Hex	6	6	R22 Cu 6	4932479391	4058546371852	109,16 CHF	118,00 CHF	-	-	-	-	-
		10	10	R22 Cu 10	4932479392	4058546371869	109,16 CHF	118,00 CHF	-	-	-	-	-
		16	16	R22 Cu 16	4932451755	4002395278268	124,88 CHF	135,00 CHF	R13 Cu 16	4932459494	4058546011550	131,36 CHF	142,00 CHF
		25	25	R22 Cu 25	4932451756	4002395278275	124,88 CHF	135,00 CHF	R13 Cu 25	4932459495	4058546011567	131,36 CHF	142,00 CHF
		35	35	R22 Cu 35	4932451757	4002395278282	124,88 CHF	135,00 CHF	R13 Cu 35	4932459496	4058546011574	131,36 CHF	142,00 CHF
		50	50	R22 Cu 50	4932451758	4002395278289	124,88 CHF	135,00 CHF	R13 Cu 50	4932459497	4058546011581	131,36 CHF	142,00 CHF
		70	70	R22 Cu 70	4932451759	4002395278296	124,88 CHF	135,00 CHF	R13 Cu 70	4932459498	4058546011588	131,36 CHF	142,00 CHF
		95	95	R22 Cu 95	4932451760	4002395278916	124,88 CHF	135,00 CHF	R13 Cu 95	4932459499	4058546011604	131,36 CHF	142,00 CHF
		120	120	R22 Cu 120	4932451761	4002395278923	131,36 CHF	142,00 CHF	R13 Cu 120	4932459500	4058546011611	137,84 CHF	149,00 CHF
		150	150	R22 Cu 150	4932451762	4002395278930	131,36 CHF	142,00 CHF	R13 Cu 150	4932459501	4058546011628	137,84 CHF	149,00 CHF
		185	185	R22 Cu 185	4932451763	4002395278947	131,36 CHF	142,00 CHF	R13 Cu 185	4932459502	4058546011635	137,84 CHF	149,00 CHF
		240	240	R22 Cu 240	4932451764	4002395278954	131,36 CHF	142,00 CHF	R13 Cu 240	4932459503	4058546011642	137,84 CHF	149,00 CHF
		300	300	R22 Cu 300	4932451765	4002395278961	131,36 CHF	142,00 CHF	R13 Cu 300	4932459504	4058546026769	137,84 CHF	149,00 CHF
		400	400	-	-	-	-	-	R13 Cu 400	4932459505	4058546026776	137,84 CHF	149,00 CHF



Type	Forme	M18 HCCT, M18 ONEHCCT60						M18 HCCT109/42						
		Taille (mm <sup>2</sup> )	Imprint code	Description produit catalogue	N° d'article :	Code EAN	PVB incl. TAR excl. TVA	PVB incl. TAR incl. TVA	Description produit catalogue	N° d'article :	Code EAN	PVB incl. TAR excl. TVA	PVB incl. TAR incl. TVA	
a.	Hex	10	-	R22 OU/KRF 10	4932479378	4058546371722	-	-	-	-	-	-	-	
		16	-	R22 OU/KRF 16	4932479379	4058546371739	-	-	-	-	-	-	-	
		25	-	R22 OU/KRF 25	4932479380	4058546371746	137,84 CHF	149,00 CHF	-	-	-	-	-	
		35	-	R22 OU/KRF 35	4932479381	4058546371753	137,84 CHF	149,00 CHF	-	-	-	-	-	
		50	-	R22 OU/KRF 50	4932479382	4058546371760	137,84 CHF	149,00 CHF	-	-	-	-	-	
		70	-	R22 OU/KRF 70	4932479383	4058546371777	137,84 CHF	149,00 CHF	-	-	-	-	-	
		95	-	R22 OU/KRF 95	4932479384	4058546371784	-	-	-	-	-	-	-	-
		120	-	R22 OU/KRF 120	4932479385	4058546371791	-	-	-	-	-	-	-	-
		150	-	R22 OU/KRF 150	4932479386	4058546371807	-	-	-	-	-	-	-	-
		185	-	R22 OU/KRF 185	4932479387	4058546371814	-	-	-	-	-	-	-	-
		240	-	R22 OU/KRF 240	4932479388	4058546371821	-	-	-	-	-	-	-	-
300	-	R22 OU/KRF 300	4932479389	4058546371838	-	-	-	-	-	-	-	-		



Type	Forme	M18 HCCT, M18 ONEHCCT60						M18 HCCT109/42					
		Taille (mm <sup>2</sup> )	Imprint code	Description produit catalogue	N° d'article :	Code EAN	PVB incl. TAR excl. TVA	PVB incl. TAR incl. TVA	Description produit catalogue	N° d'article :	Code EAN	PVB incl. TAR excl. TVA	PVB incl. TAR incl. TVA
a.	Hex	16	16	NF22 Cu 16	4932451733	4002395276837	124,88 CHF	135,00 CHF	NF13 Cu 16	4932459453	4058546011147	131,36 CHF	142,00 CHF
		25	25	NF22 Cu 25	4932451734	4002395276844	124,88 CHF	135,00 CHF	NF13 Cu 25	4932459454	4058546011154	131,36 CHF	142,00 CHF
		35	35	NF22 Cu 35	4932451735	4002395276851	124,88 CHF	135,00 CHF	NF13 Cu 35	4932459455	4058546011161	131,36 CHF	142,00 CHF
		50	50	NF22 Cu 50	4932451736	4002395276868	124,88 CHF	135,00 CHF	NF13 Cu 50	4932459456	4058546011178	131,36 CHF	142,00 CHF
		70	70	NF22 Cu 70	4932451737	4002395276875	124,88 CHF	135,00 CHF	NF13 Cu 70	4932459457	4058546011185	131,36 CHF	142,00 CHF
		95	95	NF22 Cu 95	4932451738	4002395276882	124,88 CHF	135,00 CHF	NF13 Cu 95	4932459458	4058546011192	131,36 CHF	142,00 CHF
		120	120	NF22 Cu 120	4932451739	4002395276899	131,36 CHF	142,00 CHF	NF13 Cu 120	4932459459	4058546011208	137,84 CHF	149,00 CHF
		150	150	NF22 Cu 150	4932451740	4002395277506	131,36 CHF	142,00 CHF	NF13 Cu 150	4932459460	4058546011215	137,84 CHF	149,00 CHF
		185	185	NF22 Cu 185	4932451741	4002395277513	131,36 CHF	142,00 CHF	NF13 Cu 185	4932459461	4058546011222	137,84 CHF	149,00 CHF
		240	240	NF22 Cu 240	4932451742	4002395277520	131,36 CHF	142,00 CHF	NF13 Cu 240	4932459462	4058546011239	137,84 CHF	149,00 CHF
		300	300	NF22 Cu 300	4932451743	4002395277544	131,36 CHF	142,00 CHF	NF13 Cu 300	4932459463	4058546011246	137,84 CHF	149,00 CHF
		400	400	-	-	-	-	-	NF13 Cu 400	4932459464	4058546011253	137,84 CHF	149,00 CHF



Type	Forme	M18 HCCT, M18 ONEHCCT60						M18 HCCT109/42					
		Taille (mm <sup>2</sup> )	Imprint code	Description produit catalogue	N° d'article :	Code EAN	PVB incl. TAR excl. TVA	PVB incl. TAR incl. TVA	Description produit catalogue	N° d'article :	Code EAN	PVB incl. TAR excl. TVA	PVB incl. TAR incl. TVA
a.	Hex	35/ 50	E140	NF22 E140	4932479394	4058546371883	-	-	NF13 E140-2x9	4932479686	4058546374808	-	-
		70/ 95/ 120	E173	NF22 E173	4932479395	4058546371890	-	-	NF13 E173-2x9	4932479687	4058546374815	-	-
		150/ 185/ 240	E235	NF22 E235	4932479396	4058546371906	-	-	NF13 E235-2x9	4932479688	4058546374822	-	-
		300	E260	NF22 E260	4932479397	4058546371913	-	-	NF13 E260-2x9	4932479689	4058546374839	-	-
		Isolierte BT-Freileitung MJPB - MJPBS - MJPBAS - EBPAU - MJT - CPTAU - DPCNA - DPCNU - EJAS - EDSACN	6 - 35	E140	NF22 E140	4932479394	4058546371883	-	-	NF13 E140-2x9	4932479686	4058546374808	-
a.	Hex	25 - 70	E173	NF22 E173	4932479395	4058546371890	-	-	NF13 E173-2x9	4932479687	4058546374815	-	-
		150	E215	NF22 E215	4932479398	4058546371920	-	-	NF13 E215-9	4932479690	4058546374846	-	-
		7.07	E54	NF22 E54	4932479399	4058546371937	-	-	NF13 E54-10	4932479692	4058546374860	-	-
		9.6/ 10.8/ 12.56	F68	NF22 F68	4932479400	4058546371944	-	-	NF13 F68-18	4932479693	4058546374877	-	-
		12.4/ 14.1/ 15.9/ 19.6	E72	NF22 E72	4932479401	4058546371951	-	-	NF13 E72-10	4932479694	4058546374884	-	-
		17.8/ 22/ 27.6	E83	NF22 E83	4932479402	4058546371968	-	-	NF13 E83-18	4932479695	4058546374891	-	-
		28.25/ 29.3/ 38.2/ 38.46	E100	NF22 E100	4932479403	4058546371975	-	-	NF13 E100-18	4932479696	4058546374907	-	-
		48.3	E120	NF22 E120	4932479404	4058546371982	-	-	NF13 E120-18	4932479697	4058546374914	-	-
		70/ 95/ 120	E173	NF22 E173	4932479395	4058546371890	-	-	NF13 E173-2x9	4932479687	4058546374815	-	-
		116/ 146	E215	-	-	-	-	-	NF13 E215-18	4932479698	4058546374921	-	-
		22	E100	-	-	-	-	-	NF13 E100-18	4932479696	4058546374907	-	-
		34.4	E120	-	-	-	-	-	NF13 E120-18	4932479697	4058546374914	-	-
		43.1/ 54.6	E140	-	-	-	-	-	NF13 E140-2x9	4932479686	4058546374808	-	-
75.5/ 93.3	E173	-	-	-	-	-	NF13 E173-2x9	4932479687	405854637481				

Type	Forme	M18 HCCT, M18 ONEHCCT60					M18 HCCT109/42						
		Taille (mm <sup>2</sup> )	Imprint code	Description produit catalogue	N° d'article :	Code EAN	PVB incl. TAR excl. TVA	PVB incl. TAR incl. TVA	Description produit catalogue	N° d'article :	Code EAN	PVB incl. TAR excl. TVA	PVB incl. TAR incl. TVA
a. Bornes sans cuivre (DIN 46234, DIN 46230, DIN 46341)	Half round indent	16	16	Q22 CU 16	4932451766	4002395278978	158,19 CHF	171,00 CHF	Q13 CU 16	4932459477	4058546011383	171,14 CHF	185,00 CHF
		25	25	Q22 CU 25	4932451767	4002395278985	158,19 CHF	171,00 CHF	Q13 CU 25	4932459478	4058546011390	171,14 CHF	185,00 CHF
		35	35	Q22 CU 35	4932451768	4002395278992	158,19 CHF	171,00 CHF	Q13 CU 35	4932459479	4058546011406	171,14 CHF	185,00 CHF
		50	50	Q22 CU 50	4932451769	4002395279609	158,19 CHF	171,00 CHF	Q13 CU 50	4932459480	4058546011413	171,14 CHF	185,00 CHF
		70	70	Q22 CU 70	4932451770	4002395279616	158,19 CHF	171,00 CHF	Q13 CU 70	4932459481	4058546011420	171,14 CHF	185,00 CHF



Type	Forme	M18 HCCT, M18 ONEHCCT60					M18 HCCT109/42						
		Taille (mm <sup>2</sup> )	Imprint code	Description produit catalogue	N° d'article :	Code EAN	PVB incl. TAR excl. TVA	PVB incl. TAR incl. TVA	Description produit catalogue	N° d'article :	Code EAN	PVB incl. TAR excl. TVA	PVB incl. TAR incl. TVA
a. DIN Aluminium pour cosses et connecteurs aluminium (DIN 46267 Part 1 and 2, DIN EN 50182)	Hex	10	10	DIN22 AL 10	4932479390	4058546371845	109,16 CHF	118,00 CHF	-	-	-	-	-
		16/25	12	DIN22 AL 16/25	4932451771	4002395279623	124,88 CHF	135,00 CHF	DIN13 AL 16/25	4932459506	4058546026783	131,36 CHF	142,00 CHF
		35	14	DIN22 AL 35	4932451772	4002395279630	124,88 CHF	135,00 CHF	DIN13 AL 35	4932459507	4058546026790	131,36 CHF	142,00 CHF
		50	16	DIN22 AL 50	4932451773	4002395279647	124,88 CHF	135,00 CHF	DIN13 AL 50	4932459508	4058546026806	131,36 CHF	142,00 CHF
		70	18	DIN22 AL 70	4932451774	4002395279654	124,88 CHF	135,00 CHF	DIN13 AL 70	4932459509	4058546026813	131,36 CHF	142,00 CHF
		95/120	22	DIN22 AL 95/120	4932451775	4002395279661	131,36 CHF	142,00 CHF	DIN13 AL 95/120	4932459510	4058546026820	137,84 CHF	149,00 CHF
		150	25	DIN22 AL 150	4932451776	4002395279678	124,88 CHF	135,00 CHF	DIN13 AL 150	4932459511	4058546026837	137,84 CHF	149,00 CHF
		185	28	DIN22 AL 185	4932451777	4002395279685	124,88 CHF	135,00 CHF	DIN13 AL 185	4932459512	4058546026844	137,84 CHF	149,00 CHF
		240	32	DIN22 AL 240	4932451778	4002395279692	124,88 CHF	135,00 CHF	DIN13 AL 240	4932459513	4058546026851	137,84 CHF	149,00 CHF
		300	34	DIN22 AL 300	4932451779	4002395279699	124,88 CHF	135,00 CHF	DIN13 AL 300	4932459514	4058546026868	137,84 CHF	149,00 CHF

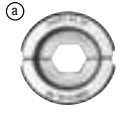

Type	Forme	M18 HCCT, M18 ONEHCCT60					M18 HCCT109/42						
		Taille (mm <sup>2</sup> )	Imprint code	Description produit catalogue	N° d'article :	Code EAN	PVB incl. TAR excl. TVA	PVB incl. TAR incl. TVA	Description produit catalogue	N° d'article :	Code EAN	PVB incl. TAR excl. TVA	PVB incl. TAR incl. TVA
a. Matrices rondes de conducteurs profil L pour le cuivre	Hex	16	8	L22 Cu 16	4932464487	4058546224325	124,88 CHF	135,00 CHF	L23 Cu 16	4932464500	4058546224455	131,36 CHF	142,00 CHF
		25	10	L22 Cu 25	4932464488	4058546224332	124,88 CHF	135,00 CHF	L13 Cu 25	4932464501	4058546224462	131,36 CHF	142,00 CHF
		35	12	L22 Cu 35	4932464489	4058546224349	124,88 CHF	135,00 CHF	L13 Cu 35	4932464502	4058546224479	131,36 CHF	142,00 CHF
		50	14	L22 Cu 50	4932464490	4058546224356	124,88 CHF	135,00 CHF	L13 Cu 50	4932464503	4058546224486	131,36 CHF	142,00 CHF
		70	16	L22 Cu 70	4932464491	4058546224363	124,88 CHF	135,00 CHF	L13 Cu 70	4932464504	4058546224493	131,36 CHF	142,00 CHF
		95	18	L22 Cu 95	4932464492	4058546224370	124,88 CHF	135,00 CHF	L13 Cu 95	4932464505	4058546224509	131,36 CHF	142,00 CHF
		120	20	L22 Cu 120	4932464493	4058546224387	131,36 CHF	142,00 CHF	L13 Cu 120	4932464506	4058546224516	137,84 CHF	149,00 CHF
		150	22	L22 Cu 150	4932464494	4058546224394	131,36 CHF	142,00 CHF	L13 Cu 150	4932464507	4058546224523	137,84 CHF	149,00 CHF
		185	25	L22 Cu 185	4932464495	4058546224400	131,36 CHF	142,00 CHF	L13 Cu 185	4932464508	4058546224530	137,84 CHF	149,00 CHF
		240	28	L22 Cu 240	4932464496	4058546224417	131,36 CHF	142,00 CHF	L13 Cu 240	4932464509	4058546224547	137,84 CHF	149,00 CHF
		300	32	L22 Cu 300	4932479393	4058546371876	-	-	L13 Cu 300	4932464510	4058546224554	137,84 CHF	149,00 CHF



Type	Forme	M18 HCCT, M18 ONEHCCT60					M18 HCCT109/42						
		Taille (mm <sup>2</sup> )	Imprint code	Description produit catalogue	N° d'article :	Code EAN	PVB incl. TAR excl. TVA	PVB incl. TAR incl. TVA	Description produit catalogue	N° d'article :	Code EAN	PVB incl. TAR excl. TVA	PVB incl. TAR incl. TVA
a. Pre-arrondissement de conducteurs triangulaires en aluminium et en cuivre	Lisse	16	-	RU22 Cu/Al 16	4932451780	4002395276912	131,36 CHF	142,00 CHF	RU13 Cu/Al16	4932459483	4058546011444	150,79 CHF	163,00 CHF
		35/25	-	RU22 Cu35/AL25	4932451781	4002395276929	131,36 CHF	142,00 CHF	RU13 Cu35/AL25	4932459484	4058546011451	150,79 CHF	163,00 CHF
		50/35	-	RU22 Cu50/AL35	4932451782	4002395276936	131,36 CHF	142,00 CHF	RU13 Cu50/AL35	4932459485	4058546011468	150,79 CHF	163,00 CHF
		70/50	-	RU22 Cu70/AL50	4932451783	4002395276943	131,36 CHF	142,00 CHF	RU13 Cu70/AL50	4932459486	4058546011475	150,79 CHF	163,00 CHF
		95/70	-	RU22 Cu95/AL70	4932451784	4002395276950	131,36 CHF	142,00 CHF	RU13 Cu95/AL70	4932459487	4058546011482	150,79 CHF	163,00 CHF
		120/95	-	RU22 Cu120/AL95	4932451785	4002395276967	131,36 CHF	142,00 CHF	RU13 Cu120/AL95	4932459488	4058546011499	150,79 CHF	163,00 CHF
		150/120	-	RU22 Cu150/AL120	4932451786	4002395276974	131,36 CHF	142,00 CHF	RU13 Cu150/AL120	4932459489	4058546011505	150,79 CHF	163,00 CHF
		185/150	-	RU22 Cu185/AL150	4932451787	4002395276981	131,36 CHF	142,00 CHF	RU13 Cu185/AL150	4932459490	4058546011512	150,79 CHF	163,00 CHF
		240/185	-	RU22 Cu240/AL185	4932451788	4002395276998	131,36 CHF	142,00 CHF	RU13 Cu240/AL185	4932459491	4058546011529	150,79 CHF	163,00 CHF
		300/240	-	RU22 Cu300/AL240	4932451789	4002395277605	131,36 CHF	142,00 CHF	RU13 Cu300/AL240	4932459492	4058546011536	150,79 CHF	163,00 CHF



Type	Forme	M18 HCCT, M18 ONEHCCT60					M18 HCCT109/42						
		Taille (mm <sup>2</sup> )	Imprint code	Description produit catalogue	N° d'article :	Code EAN	PVB incl. TAR excl. TVA	PVB incl. TAR incl. TVA	Description produit catalogue	N° d'article :	Code EAN	PVB incl. TAR excl. TVA	PVB incl. TAR incl. TVA
a. Matrices rondes de conducteurs de forme trapézoïdale pour le cuivre	Trapézoïdale	16	-	-	-	-	-	-	AEH13 Cu 16	4932459515	4058546026875	158,19 CHF	171,00 CHF
		25	-	-	-	-	-	-	AEH13 Cu 25	4932459516	4058546026882	158,19 CHF	171,00 CHF
		35	-	-	-	-	-	-	AEH13 Cu 35	4932459517	4058546026889	158,19 CHF	171,00 CHF
		50	-	-	-	-	-	-	AEH13 Cu 50	4932459518	4058546026896	158,19 CHF	171,00 CHF
		70	-	-	-	-	-	-	AEH13 Cu 70	4932459519	4058546026903	158,19 CHF	171,00 CHF
		95	-	-	-	-	-	-	AEH13 Cu 95	4932459520	4058546026910	158,19 CHF	171,00 CHF
		120	-	-	-	-	-	-	AEH13 Cu 120	4932459521	4058546026917	158,19 CHF	171,00 CHF
		150	-	-	-	-	-	-	AEH13 Cu 150	4932459522	4058546026924	158,19 CHF	171,00 CHF
		185	-	-	-	-	-	-	AEH13 Cu 185	4932459523	4058546026931	158,19 CHF	171,00 CHF
		240	-	-	-	-	-	-	AEH13 Cu 240	4932459524	4058546026938	158,19 CHF	171,00 CHF



Type	Forme	M18 HCCT, M18 ONEHCCT60					M18 HCCT109/42						
		Taille (mm <sup>2</sup> )	Imprint code	Description produit catalogue	N° d'article :	Code EAN	PVB incl. TAR excl. TVA	PVB incl. TAR incl. TVA	Description produit catalogue	N° d'article :	Code EAN	PVB incl. TAR excl. TVA	PVB incl. TAR incl. TVA
a. Profil C	Oval	10	-	C22 Cu 10/C4	4932464863	4058546228088	131,36 CHF	142,00 CHF	-	-	-	-	-
		16	-	C22 Cu 16/C5	4932464864	4058546228095	131,36 CHF	142,00 CHF	C13 Cu 16	4932459525	4058546026974	150,79 CHF	163,00 CHF
		25	-	C22 Cu 25/C6	4932464865	4058546228101	131,36 CHF	142,00 CHF	C13 Cu 25	4932459526	4058546026981	150,79 CHF	163,00 CHF
		35	-	C22 Cu 35/C8C9	4932464866	4058546228118	131,36 CHF	142,00 CHF	C13 Cu 35	4932459527	4058546026988	150,79 CHF	163,00 CHF
		50	-	-	-	-	-	-	C13 Cu 50	4932459528	4058546027001	150,79 CHF	163,00 CHF
		70	-	-	-	-	-	-	C13 Cu 70	4932459529	4058546027018	150,79 CHF	163,00 CHF
		10	-	-	-	-	-	-	C13 Cu 10	4932459530	4058546027025	150,79 CHF	163,00 CHF
		10-35	-	-	-	-	-	-	C13 Cu 10-35	4932459531	4058546027032	150,79 CHF	163,00 CHF
		25-50	-	-	-	-	-	-	C13 Cu 25-50	4932459532	4058546027049	150,79 CHF	163,00 CHF
		35-70	-	-	-	-	-	-	C13 Cu 35-70	4932459533	4058546027056	150,79 CHF	163,00 CHF



Type	Forme	M18 HCCT, M18 ONEHCCT60					M18 HCCT109/42						
		Taille (mm <sup>2</sup> )	Imprint code	Description produit catalogue	N° d'article :	Code EAN	PVB incl. TAR excl. TVA	PVB incl. TAR incl. TVA	Description produit catalogue	N° d'article :	Code EAN	PVB incl. TAR excl. TVA	PVB incl. TAR incl. TVA
a. Matrices rondes de conducteurs de forme ovale pour le cuivre, profil H	Ovale	70	-	-	-	-	-	-	HAH13 Cu 70	4932459534	4058546027063	150,79 CHF	163,00 CHF
		95	-	-	-	-	-	-	HAH13 Cu 95	4932459535	4058546027070	150,79 CHF	163,00 CHF
		120	-	-	-	-	-	-	HAH13 Cu 120	4932459536	4058546027087	150,79 CHF	163,00 CHF



Type	Forme	M18 HCCT, M18 ONEHCCT60					M18 HCCT109/42						
		Taille (mm <sup>2</sup> )	Imprint code	Description produit catalogue	N° d'article :	Code EAN	PVB incl. TAR excl. TVA	PVB incl. TAR incl. TVA	Description produit catalogue	N° d'article :	Code EAN	PVB incl. TAR excl. TVA	PVB incl. TAR incl. TVA
a. Matrices rondes de conducteurs de forme ovale pour le cuivre avec double point de pression	Ovale	2x50	-	-	-	-	-	-	DP13 Cu 2x50	4932459537	4058546027094	210,92 CHF	228,00 CHF
		2x70	-	-	-	-	-	-	DP13 Cu 2x70	4932459538	4058546027100	210,92 CHF	228,00 CHF
		2x95	-	-	-	-	-	-	DP13 Cu 2x95	4			

## ACCESSOIRES: COUPES TUBES

	Description produit catalogue	N° d'article :	Code EAN	PVB incl. TAR excl. TVA	PVB incl. TAR incl. TVA
a	Galets de coupe-tube. Convient pour les tuyaux en cuivre. Ne convient pas aux tuyaux en plastique ou en acier inoxydable.	48380010	045242159710	18,36 CHF	19,85 CHF
b	Lame de rechange.	4932430070	4002395377312	74,38 CHF	80,40 CHF
c.	Lame de coupe tube pour C12 PPC	4931441978	4002395179268	-	-
d.	Lame pour coupe tube inox M12™ RAPTOR™ - 2pc	4932479243	4058546370374	38,21 CHF	41,30 CHF
e.	Lame pour coupe tube inox M12™ RAPTOR™	4932498665	4058546525347	45,05 CHF	48,70 CHF
f.	Lame pour M18 FUEL™ coupe tube acier	4932500399	4058546617011	68,18 CHF	73,70 CHF
g.	Tête de dénudage 12-19 mm	4932499277	4058546564414	403,33 CHF	436,00 CHF



## MÂCHOIRES ET LAMES POUR COUPER L'ACIER.

	Designation	Caractéristiques	N° d'article :	Code EAN	PVB incl. TAR excl. TVA	PVB incl. TAR incl. TVA
a.	Mâchoires et lames pour couper l'acier. ACSS (conducteur en aluminium renforcé d'acier) et ACSR (conducteur en aluminium acier). Ex : 477 ACSR. Câble de tension jusqu'à une épaisseur de Ø 9,5 mm. Ne convient pas pour le câble blindé.	Mâchoires et lames pour couper l'acier. ACSS (conducteur en aluminium renforcé d'acier) et ACSR (conducteur en aluminium acier). Ex : 477 ACSR. Câble de tension jusqu'à une épaisseur de Ø 9,5 mm. Ne convient pas pour le câble blindé.	49162773	045242350070	310,82 CHF	336,00 CHF
	Lames de remplacement pour couper l'acier jusqu'à Ø 9,5 mm d'épaisseur. Ne convient pas pour le câble blindé.	Lames de remplacement pour couper l'acier jusqu'à Ø 9,5 mm d'épaisseur. Ne convient pas pour le câble blindé.	48440412	045242355235	160,96 CHF	174,00 CHF
b.	Set de mâchoires et lames coupe câbles pour couper le cuivre et l'aluminium jusqu'à 4 x 50 mm <sup>2</sup> , 1 x 100 mm <sup>2</sup>	Set de mâchoires et lames coupe câbles pour couper le cuivre et l'aluminium jusqu'à 4 x 50 mm <sup>2</sup> , 1 x 100 mm <sup>2</sup> .	4932430839	4002395385010	270,12 CHF	292,00 CHF
	Lames de remplacement pour couper le cuivre et l'aluminium	Lames pour le cuivre et l'aluminium	4932464498	4058546224431	134,14 CHF	145,00 CHF
c.	Mâchoire de coupe câble avec lames pour fil fin toronné	Mâchoire et lames de coupe câble pour fil toronné de catégorie 5 et fil torsadé de catégorie 6 selon la norme IEC 602228/DIN VDE 0295. Fonctionne aussi avec les câbles de données et de télécommunication très flexible. Non compatible avec les câbles toronnés épais. Capacité maximale Ø 35 mm.	49162778	045242505722	472,71 CHF	511,00 CHF
	Lame de remplacement pour fil fin toronné	Lame de remplacement pour fil fin toronné	48442778	045242505739	222,94 CHF	241,00 CHF
d.	Mâchoires et lames de coupe câble pour fil métallique de qualité	Mâchoires et lames de coupe pour fil métallique de qualité, fil d'acier galvanisé correspondant à la norme DIN48201/3 classe ST1/ST2/ST3. Non compatible avec les cordes d'acier à torsions fins. Capacité maximale Ø 15 mm.	49162777	045242505449	486,59 CHF	526,00 CHF
	Lame de remplacement pour fil métallique de qualité	Lame de remplacement pour fil métallique de qualité	48442777	045242505456	229,42 CHF	248,00 CHF
e.	Mâchoires pour câble renforcé pour M18™ HCC	Mâchoires pour câble renforcé pour M18 HCC	4932464867	4058546228125	472,71 CHF	511,00 CHF
f.	Lame de remplacement pour M18 HCC125 / M18 HSFC125	Lame de remplacement pour M18™ HCC125/ M18™ HSFC125	4932492423	4058546417901	634,60 CHF	686,00 CHF
		Lame de remplacement du vérin mobile pour M18™ HCC125/ M18™ HSFC125	4932492424	4058546417918	565,22 CHF	611,00 CHF
g.	Kit de mise à la terre pour M18 HSFC125	Kit de mise à la terre pour M18™ HSFC125	4932492425	4058546417925	634,60 CHF	686,00 CHF

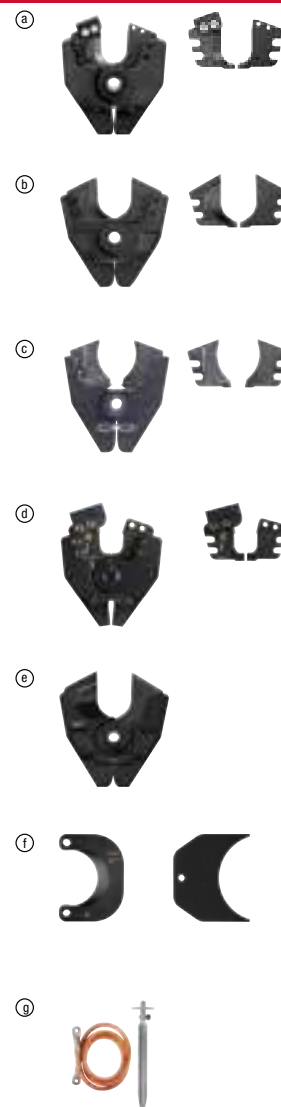

**ACCESSOIRES: MATRICES POUR COUPE TIGE FILETÉE**

	Description produit catalogue	N° d'article :	Code EAN	PVB incl. TAR excl. TVA	PVB incl. TAR incl. TVA
a.	Matrices de coupe de tige filetée M6-M12 pour M18BLTRC	4932471372	4058546290009	62,53 CHF	67,60 CHF

**MATRICE POUR CISAILLE DE CHEMINS DE CÂBLE**



	Description produit catalogue	N° d'article :	Code EAN	PVB incl. TAR excl. TVA	PVB incl. TAR incl. TVA
a.	Set de matrice pour coupe 22 x 41 mm	49160078	045242821914	345,05 CHF	373,00 CHF
	Set de matrice pour coupe 41 x 41 mm	49160158	045242821891	345,05 CHF	373,00 CHF
	Set de matrice pour coupe 21 x 41 mm	49161316	045242821907	345,05 CHF	373,00 CHF
b.	Set de matrice en C pour coupe 21 x 41	49161513	045242821921	380,20 CHF	411,00 CHF
	Set de matrice en C pour coupe 22 x 41	49161578	045242821938	380,20 CHF	411,00 CHF

**TAMBOURS COMPATIBLES AVEC TIRE FIL M18 FUEL™**



	Designation	N° d'article :	Code EAN	PVB incl. TAR excl. TVA	PVB incl. TAR incl. TVA
a.	Tambour acier pour tire fil 36 m	48445176	4058546326432	170,21 CHF	184,00 CHF
	Tambour acier pour tire fil 73 m	48445178	4058546326449	235,89 CHF	255,00 CHF
b.	Tambours isolés 30 m	48445195	4058546326463	183,16 CHF	198,00 CHF
	Tambours isolés 60 m	48445197	4058546326470	248,84 CHF	269,00 CHF



## ACCESSOIRES POUR M18 HKP

	Description produit catalogue	Ø (mm)	N° d'article :	Code EAN	PVB incl. TAR excl. TVA	PVB incl. TAR incl. TVA		Description produit catalogue	Ø (mm)	N° d'article :	Code EAN	PVB incl. TAR excl. TVA	PVB incl. TAR incl. TVA
	Poinçon M16	16.2	4932430841	4002395385034	28,31 CHF	30,60 CHF		Matrice M16	16.2	4932430913	4002395385751	16,98 CHF	18,35 CHF
	Poinçon PG16	22.5	4932430843	4002395385058	29,14 CHF	31,50 CHF			Matrice PG16	22.5	4932430915	4002395385775	17,44 CHF
	Poinçon M20	20.4	4932430842	4002395385041	28,31 CHF	30,60 CHF		Matrice M20	20.4	4932430914	4002395385768	16,98 CHF	18,35 CHF
	Poinçon PG21	28.3	4932430845	4002395385072	29,14 CHF	31,50 CHF		Matrice PG21	28.3	4932430917	4002395385799	17,44 CHF	18,85 CHF
a.	Poinçon M25	25.4	4932430844	4002395385065	29,14 CHF	31,50 CHF		a. Matrice M25	25.4	4932430916	4002395385782	17,44 CHF	18,85 CHF
	Poinçon M32	32.5	4932430846	4002395385089	37,28 CHF	40,30 CHF		Matrice M32	32.5	4932430918	4002395385805	21,14 CHF	22,85 CHF
	Poinçon M40	40.5	4932430847	4002395385096	45,42 CHF	49,10 CHF		Matrice M40	40.5	4932430919	4002395385812	26,92 CHF	29,10 CHF
	Poinçon M50	50.5	4932430848	4002395385102	74,38 CHF	80,40 CHF		Matrice M50	50.5	4932430920	4002395385829	46,81 CHF	50,60 CHF
	Poinçon M63	63.5	4932430849	4002395385119	74,38 CHF	80,40 CHF		Matrice M63	63.5	4932430921	4002395385836	46,81 CHF	50,60 CHF

- Convient à l'acier doux et à l'aluminium jusqu'à une épaisseur de 3 mm.
- Convient également pour l'acier inoxydable max. 2,5 mm.

b.	Boulon de serrage 11,1 mm (7/16)	Boulon de serrage 49162680 (pour 16,2 et 20,4 mm)	11,1 mm : nécessite un pré-perçage avec un foret / foret à étage de 11,3 - 11,5 mm.	49162680	045242311774	26,92 CHF	29,10 CHF	
c.	Boulon de serrage 19 mm (3/4)	Boulon de serrage 49162681 19 mm : nécessite un pré-perçage avec foret de 19,5 - 20 mm / foret à étage.		49162681	045242311781	30,62 CHF	33,10 CHF	

## ACCESSOIRES POUR HUP700

	Designation	Caractéristique	N° d'article :	Code EAN	PVB incl. TAR excl. TVA	PVB incl. TAR incl. TVA
a.	Câble d'extension de la télécommande 1,8m pour M18 HUP	<ul style="list-style-type: none"> <li>◦ Compatible avec la M18™ FORCE LOGIC™ Pompe hydraulique</li> <li>◦ Protection IP 67 pour une meilleure fiabilité</li> <li>◦ Connecteurs Male-Femelle pour ajouter des rallonges jusqu'à 7,3m de long</li> </ul>	49122775	4058546326487	38,11 CHF	41,20 CHF
b.	Système de suspension pour M18 HUP700	<ul style="list-style-type: none"> <li>◦ Compatible avec la pompe hydraulique M18™ FORCE LOGIC™</li> <li>◦ Système d'extension qui permet de l'utiliser sur la plupart des seaux</li> <li>◦ Géométrie symétrique, permet de l'utiliser dans les 2 sens</li> <li>◦ Permet de conserver la pompe à une hauteur idéal pour travailler</li> </ul>	49122776	045242535231	245,14 CHF	265,00 CHF
c.	huile de remplacement pour M18 HUP700	<ul style="list-style-type: none"> <li>◦ 1 Litre d'huile pour pompe hydraulique M18 HUP700</li> </ul>	4932472004	4058546324001	34,88 CHF	37,70 CHF



**ACCESSOIRES: EXPANDEUR**

	Ø tube [mm]	Epaisseur tube (mm)	Pression tuyau (bar)	Adapté	N° d'article :	Code EAN	PVB incl. TAR excl. TVA	PVB incl. TAR incl. TVA
	PXPH 9.9 - 144/8	9.9	1.1	4/8	M12, M18	4932430102	4002395377633	123,96 CHF 134,00 CHF
	PXPH 12I - 14	12	1.7/ 1.8/ 2	6-10	M12, M18	4932352716	4002395373741	123,96 CHF 134,00 CHF
	PXPH 15N - 14	14 / 15	2.5	6-10	M12, M18	4932352727	4002395373857	123,96 CHF 134,00 CHF
	PXPH 16I - 1406	16	1.5/ 1.8	6	M12, M18	4932430103	4002395377640	123,96 CHF 134,00 CHF
	PXPH 16I - 14	16	1.8/ 2.0/ 2.2	10	M12, M18	4932352717	4002395373758	123,96 CHF 134,00 CHF
	PXPH 18N - 14	17 / 18	2.5	6-10	M12, M18	4932352728	4002395373864	123,96 CHF 134,00 CHF
	PXPH 20I - 1406	20	1.9/ 2.0/ 2.3	6, (8 bar - Ø 2.3 mm)	M12, M18	4932352718	4002395373765	123,96 CHF 134,00 CHF
	PXPH 20I - 1410	20	2.8	10	M12, M18	4932352719	4002395373772	123,96 CHF 134,00 CHF
	PXPH 22N - 14	22	3	6-10	M12, M18	4932352729	4002395373871	123,96 CHF 134,00 CHF
	PXPH 25I - 1406	25	2.3	6	M12, M18	4932352720	4002395373789	123,96 CHF 134,00 CHF
a.	PXPH 25I - 1410	25	3.5	10	M12, M18	4932352721	4002395373796	123,96 CHF 134,00 CHF
	PXPH 28N - 14	28	4	6-10	M12, M18	4932352730	4002395373888	123,96 CHF 134,00 CHF
	PXPH 32I - 1406	32	2.9	6	M12, M18	4932352723	4002395373819	123,96 CHF 134,00 CHF
	PXPH 32I - 25	32	2.9/ 4.4	6-10	M18	4932352724	4002395373826	129,51 CHF 140,00 CHF
	PXPH 40I - 2506	40	3.7	6	M18	4932352725	4002395373833	129,51 CHF 140,00 CHF
	PXPH 40I - 2510	40	5.5	10	M18 FXPX	4932479581	4058546373757	404,26 CHF 437,00 CHF
	PXPH 40I - 5606	40	3.7	6-10	M18 BLPXPL	4932451396	4002395160884	404,26 CHF 437,00 CHF
	PXPH 50I - 25	50	4.6/ 6.9	6-10	M18 FXPX	4932479582	4058546373764	404,26 CHF 437,00 CHF
	PXPH 50I - 5606	50	4.6	6-10	M18 BLPXPL	4932451397	4002395160891	404,26 CHF 437,00 CHF
	PXPH 63I - 5606	63	5.8	6-10	M18 BLPXPL	4932451398	4002395158102	497,69 CHF 538,00 CHF
	PXPH 75I - 5606	75	6.8	6-10	M18 BLPXPL	4932451399	4002395158119	522,66 CHF 565,00 CHF
b.		Graisse		For lubrication of cone and expander heads.	4932352726	4002395373840	23,68 CHF	25,60 CHF

a



b

**RAPID SEAL™ TÊTE D'EXPANDEUR**

	Ø tube [mm]	Epaisseur tube (mm)	Pression tuyau (bar)	Adapté	N° d'article :	Code EAN	PVB incl. TAR excl. TVA	PVB incl. TAR incl. TVA
	FPXPH9.9I-14	9.9	1.1	4-8	M12, M18	4932472150	4058546325466	142,46 CHF 154,00 CHF
	FPXPH16I-14	16	1.5/ 1.8/ 2.0/ 2.2	6-10	M12, M18	4932472151	4058546325473	142,46 CHF 154,00 CHF
	FPXPH20I-1406	20	1.9/ 2.0/ 2.3	6-8	M12, M18	4932472152	4058546325480	142,46 CHF 154,00 CHF
a.	FPXPH20I-1410	20	2.8	10	M12, M18	4932472153	4058546325497	142,46 CHF 154,00 CHF
	FPXPH25I-1406	25	2.3	6	M12, M18	4932472271	4058546339173	142,46 CHF 154,00 CHF
	FPXPH25I-1410	25	3.5	10	M12, M18	4932472272	4058546339180	142,46 CHF 154,00 CHF
	FPXPH32I-1406	32	2.9	6	M12, M18	4932472273	4058546339197	142,46 CHF 154,00 CHF

a



## ACCESSOIRES : PISTOLETS EXTRUDEURS

	Description produit catalogue	Pour extrudeurs	N° d'article :	Code EAN	PVB incl. TAR excl. TVA	PVB incl. TAR incl. TVA
a.	Récepteur pour cartouche 310 ml. Pour cartouches 250 et 310 ml. Comprend un ensemble de tige pour piston (référence 4932430099), piston pour assemblages de chariot et une vis d'alimentation (référence 44700330).	C18 PCG	48081076	045242263127	48,20 CHF	52,10 CHF
b.	Récepteur pour cartouche 310 ml. Pour cartouches 250 et 310 ml. Comprend un ensemble de tige pour piston (référence 4932430099), piston pour assemblages de chariot et une vis d'alimentation (référence 44700330).	C12 PCG	48080900	045242286355	36,82 CHF	39,80 CHF
c.	Tube Aluminium 400 ml. Pour cartouche 400 ml	C18 PCG,C12 PCG	4932352844	4002395375028	37,74 CHF	40,80 CHF
d.	Tube Aluminium 600 ml. Pour cartouche 600 ml	C18 PCG,C12 PCG	4932352845	4002395375035	42,28 CHF	45,70 CHF
e.	Tube transparent 400 ml. Pour cartouche 400 ml	C18 PCG,C12 PCG	4932352842	4002395375004	73,45 CHF	79,40 CHF
f.	Tube transparent 600 ml. Pour cartouche 600 ml	C18 PCG,C12 PCG	4932352843	4002395375011	88,34 CHF	95,50 CHF
g.	Crémaillère pour cartouche 310 ml. Pour utilisation avec: 48081076 récepteur standard 310 ml.	C18 PCG	4932352937	4002395375950	28,77 CHF	31,10 CHF
h.	Crémaillère pour cartouche 310 ml. Pour utilisation avec: 48080900 récepteur standard 310 ml.	C12 PCG	4932430099	4002395377602	21,51 CHF	23,25 CHF
i.	Crémaillère (340 mm de long). Pour utilisation avec: récepteur 48081075 et cartouche 48081085.	PCG 14 / 300,PCG 14 / 600	49520600	045242190201	71,60 CHF	77,40 CHF
j.	Crémaillère pour cartouche 400 ml; Pour utilisation avec: 4932352844 tube aluminium 400 ml; 4932352842 tube transparent 400 ml.	C18 PCG	48091090	045242263158	28,77 CHF	31,10 CHF
k.	Crémaillère pour cartouche 400 ml Pour utilisation avec: 4932352844 tube aluminium 400 ml - 4932352842 tube transparent 400 ml.	C12 PCG	4932430100	4002395377619	21,51 CHF	23,25 CHF
l.	Crémaillère pour cartouche 600 ml - Pour utilisation avec: 4932352845 tube aluminium 600 ml; 4932352843 tube transparent 600 ml.	C18 PCG	48091091	045242263165	36,26 CHF	39,20 CHF
m.	Crémaillère pour cartouche 600 ml Pour utilisation avec: 4932352845 tube aluminium 600 ml - 4932352843 tube transparent 600 ml.	C12 PCG	4932430101	4002395377626	24,84 CHF	26,85 CHF
n.	Piston pour support de cartouche ouverte.	C18 PCG,C12 PCG	44700330	045242260928	3,70 CHF	4,00 CHF
o.	Piston pour support de cartouche fermée.	C18 PCG,C12 PCG	44700375	045242277438	5,32 CHF	5,75 CHF
p.	Raccord pour pistolet à graisse M12	-	4932501095	4058546623975	14,89 CHF	16,10 CHF
q.	Raccord pour pistolets à graisse M18	-	4932501096	4058546623982	14,89 CHF	16,10 CHF

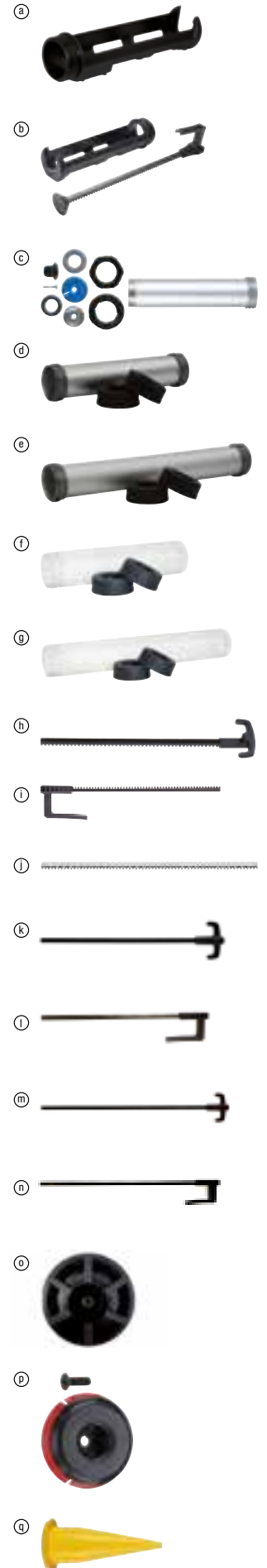

**ACCESSOIRES : TEST ET MESURE**

	Description produit catalogue	N° d'article :	Code EAN	PVB incl. TAR excl. TVA	PVB incl. TAR incl. TVA
a.	Pinces crocodiles (maxi. 1000 Volts/10 Ampères).	49771005	045242238972	28,77 CHF	31,10 CHF

(a)

**ACCESSOIRES: ONEKEY™ TICK BLUETOOTH®**

	Modèle :	Description produit catalogue	N° d'article :	Code EAN	PVB incl. TAR excl. TVA	PVB incl. TAR incl. TVA
a.		AIDT petite surface plastique	4932480559	4058546408442	125,81 CHF	136,00 CHF
b.	AIDT	AIDT grande surface plastique	4932480560	4058546408459	195,19 CHF	211,00 CHF
c.		AIDT petite surface métallique	4932480561	4058546408466	195,19 CHF	211,00 CHF
d.		AIDT grande surface métallique	4932480562	4058546408473	195,19 CHF	211,00 CHF
e.		BTT	BTT Tick MILWAUKEE® - Puce Bluetooth® ONE-KEY™	4933478640	4058546348335	39,50 CHF
	BTT Tick MILWAUKEE® - Puce Bluetooth® ONE-KEY™ - 10 pcs		4933478643	4058546348366	369,10 CHF	399,00 CHF

(a)



(b)



(c)



(d)



(e)



(e)

**PIÈCES JOINTES AU SYSTÈME - ROUTEURS**

		Description produit catalogue	N° d'article :	Code EAN	PVB incl. TAR excl. TVA	PVB incl. TAR incl. TVA
a.	TRB-1	Routeur déporté, pour les applications le long des murs	4932471946	4058546298456	135,99 CHF	147,00 CHF
b.	TRB-2	Fixation de la base décalée de la défonceuse pour M18 FTR8	4932493596	4058546484675	148,94 CHF	161,00 CHF
c.	RCA-1	Pince de serrage et écrou de 1/4 de pouce pour M18 FTR8	4932479425	4058546372194	26,23 CHF	28,35 CHF
d.	TRA-2	Base plongeante pour M18 FTR et M18 FTR8	4932480544	4058546408299	123,96 CHF	134,00 CHF
e.	RBA-1	Base de plongée pour toupie de 12 mm à utiliser avec M18 FR12	4932493307	4058546481780	160,96 CHF	174,00 CHF
f.	RBA-2	L'adaptateur de rail de guidage pour toupie permet de fixer la toupie M18 FR12 aux rails de guidage MILWAUKEE® actuels	4932493306	4058546481773	114,71 CHF	124,00 CHF
	RC600	Pince de serrage et écrou de 6 mm pour M18™ FR12	4932493912	4058546510725	28,86 CHF	31,20 CHF
	RC635	Pince de serrage et écrou de 6,35 mm (1/4") pour M18™ FR12	4932493913	4058546510732	28,86 CHF	31,20 CHF
g.	RC800	Pince de serrage et écrou de 8 mm pour M18™ FR12	4932493914	4058546510749	28,86 CHF	31,20 CHF
	RC1200	Pince de serrage et écrou de 12 mm pour M18™ FR12	4932493915	4058546510756	28,86 CHF	31,20 CHF
	RC1250	Pince de serrage et écrou de 12,5 mm (1/2") pour M18™ FR12	4932493916	4058546510763	28,86 CHF	31,20 CHF

(a)



(b)



(c)



(d)



(e)



(f)



(g)



## CAMÉRAS D'INSPECTION

	Description produit catalogue	Longueur câble (m)	Ø câble (mm)	Pour caméras d'inspection	N° d'article :	Code EAN	PVB incl. TAR excl. TVA	PVB incl. TAR incl. TVA
a.	Extension de câble. 5 extensions maximum peuvent être fixées ensemble.	0.9	17	C12 AVD, C12 AVA	48530141	045242216529	74,19 CHF	80,20 CHF
	Flexible 1 mètre.	1	12	M12 IC AV3	48530150	045242344208	125,81 CHF	136,00 CHF
b.	Flexible 1 mètre avec tête articulée.	1	12	M12 IC AV3	48530155	045242344215	564,29 CHF	610,00 CHF
c.	Centreurs pour M18™SIC36	-	-	M18 SIC36	4931473616	4058546354923	-	-
d.	Centreurs pour M18™SIC60	-	-	M18 SIC60	4931473638	4058546355142	-	-
e.	Kit de mise à la terre pour M18™SISH	-	-	M18 SISH	4931473526	4058546354022	-	-
g.	Support pour tablette / smart-phone	-	-	M18 SIC60SC HDR, M18 SIC60 HDR, M18 SIC36 HDR, M18 SIC30 HDR	4932478406	4058546324100	79,74 CHF	86,20 CHF
h.	Caméra de remplacement de 5.0 mm pour micro-caméra d'inspection auto M12™	1.5	5.0	M12 ATB, M12 APB	4932500241	4058546615437	219,24 CHF	237,00 CHF
i.	Tête de caméra 3m x 10mm pour caméra d'inspection de canalisation M12™	3	6	M12 SIM	4932498227	4058546520960	174,84 CHF	189,00 CHF
	Tête de caméra 1.2m x 10mm pour caméra d'inspection de canalisation M12™	1.2	6	M12 SIM	4932498228	4058546520977	141,54 CHF	153,00 CHF
j.	Câble poussoir et tambour de recharge ultra flexibles pour M12 SIC020, pour tuyaux entre 32 mm et 70 mm de diamètre	20	6.5	M12 SIC020	4932501258	4058546639747	548,57 CHF	593,00 CHF
	Câble poussoir et tambour de recharge hautement flexibles pour M12 SIC026, pour tuyaux de 32 mm à 100 mm de diamètre	26	7.25	M12 SIC026	4932501259	4058546639754	581,87 CHF	629,00 CHF
k.	Ressort de remplacement pour M12 SIC020	-	-	M12 SIC020	4932501260	4058546639761	438,48 CHF	474,00 CHF
	Ressort de remplacement pour M12 SIC026	-	-	M12 SIC026	4932501261	4058546639778	493,99 CHF	534,00 CHF
l.	Kit de tête de caméra de remplacement 16 mm pour M12 SIC020	-	-	M12 SIC020	4932501262	4058546639785	1098,98 CHF	1188,00 CHF
	Kit de tête de caméra de remplacement 20 mm pour M12 SIC026	-	-	M12 SIC026	4932501263	4058546639792	1153,56 CHF	1247,00 CHF
m.	Centreur pour M12 SIC020, pour tuyaux de 32 mm à 70 mm	-	-	M12 SIC020	4932501264	4058546639808	42,92 CHF	46,40 CHF
	Centreur pour M12 SIC026, pour tuyaux de 40 mm à 100 mm	-	-	M12 SIC026	4932501265	4058546639815	42,92 CHF	46,40 CHF
n.	Support moniteur pour M12 SIM et M12 SICO	-	-	M12 SIC026, M12 SIC020	4932501266	4058546639822	64,94 CHF	70,20 CHF
o.	Kit de tête de caméra HDR 25 mm pour M18 SIC30 HDR, M18 SIC60SC HDR	-	-	M18 SIC60SC HDR, M18 SIC36 HDR, M18 SIC30 HDR	4932501267	4058546639839	1319,15 CHF	1426,00 CHF
	Kit de tête de caméra HDR 34 mm pour M18 SIC60 HDR	-	-	M18 SIC60 HDR	4932501268	4058546639846	1648,47 CHF	1782,00 CHF



## ACCESSOIRES: SUPPORT À TUBES

	Description produit catalogue	N° d'article :	Code EAN	PVB incl. TAR excl. TVA	PVB incl. TAR incl. TVA
a.	MILWAUKEE® mâchoire remplaçable pour support de tubes MPS	4932478923	4058546362058	114,71 CHF	124,00 CHF
	MILWAUKEE® mâchoire néoprene pour support de tubes MPS	4932478924	4058546362065	114,71 CHF	124,00 CHF
b.	MILWAUKEE® mâchoire acier inoxydable pour support de tubes MPS	4932478925	4058546362072	114,71 CHF	124,00 CHF
c.	MILWAUKEE® Etagère amovible pour support de tubes MPS	4932478926	4058546362089	131,36 CHF	142,00 CHF

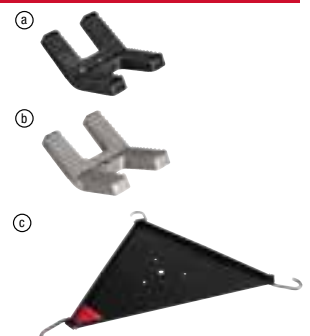

**ACCESSOIRES: CLÉ À CLIQUET TRAVERSANTE**

	Description produit catalogue	N° d'article :	Code EAN	PVB incl. TAR excl. TVA	PVB incl. TAR incl. TVA	
a.	INSIDER™ douilles traversantes pour cliquet traversant	INSIDER™ douilles traversantes 8 mm pour cliquet traversant	4932492855	4058546477264	7,96 CHF	8,60 CHF
		INSIDER™ douilles traversantes 9 mm pour cliquet traversant	4932492856	4058546477271	7,96 CHF	8,60 CHF
		INSIDER™ douilles traversantes 10 mm pour cliquet traversant	4932492857	4058546477288	7,96 CHF	8,60 CHF
		INSIDER™ douilles traversantes 11 mm pour cliquet traversant	4932492858	4058546477295	7,96 CHF	8,60 CHF
		INSIDER™ douilles traversantes 12 mm pour cliquet traversant	4932492859	4058546477301	9,11 CHF	9,85 CHF
		INSIDER™ douilles traversantes 13 mm pour cliquet traversant	4932492860	4058546477318	9,11 CHF	9,85 CHF
		INSIDER™ douilles traversantes 14 mm pour cliquet traversant	4932492861	4058546477325	9,11 CHF	9,85 CHF
		INSIDER™ douilles traversantes 15 mm pour cliquet traversant	4932492862	4058546477332	9,11 CHF	9,85 CHF
b.	INSIDER™ douilles pour cliquet traversantes	INSIDER™ douilles pour cliquet traversantes 16 mm	4932492863	4058546477349	10,27 CHF	11,10 CHF
		INSIDER™ douilles pour cliquet traversantes 17 mm	4932492864	4058546477356	10,27 CHF	11,10 CHF
		INSIDER™ douilles pour cliquet traversantes 18 mm	4932492865	4058546477363	10,27 CHF	11,10 CHF
		INSIDER™ douilles pour cliquet traversantes 19 mm	4932492866	4058546477370	10,27 CHF	11,10 CHF
		INSIDER™ douilles pour cliquet traversantes 21 mm	4932492867	4058546477387	10,27 CHF	11,10 CHF
c.	INSIDER™ Porte-embout pour cliquet traversant	INSIDER™ adaptateur 1/4" pour cliquet traversant	4932499408	4058546565725	17,35 CHF	18,75 CHF
		INSIDER™ adaptateur 3/8" pour cliquet traversant	4932499409	4058546565732	17,35 CHF	18,75 CHF
		INSIDER™ adaptateur 1/2" pour cliquet traversant	4932499410	4058546565749	17,35 CHF	18,75 CHF
d.	INSIDER™ Porte-embout Hex pour cliquet traversant	INSIDER™ Porte-embout Hex 1/4" pour cliquet traversant	4932492871	4058546477424	10,27 CHF	11,10 CHF

**ACCESSOIRES: SYSTÈME D'ASPIRATION****ACCESSOIRES POUR ASPIRATEURS M12/M18**

	Description produit catalogue	Pour système d'extraction des poussières Milwaukee	Unité d'emballage	Quantité commandée	N° d'article :	Code EAN	PVB incl. TAR excl. TVA	PVB incl. TAR incl. TVA
a.	Collecteur	M18 CDEX / M18/28 CPDEXIM12 DE	2	1	49902301	045242337279	28,77 CHF	31,10 CHF
b.	Filtres EPA	M18 CDEX / M18/28 CPDEXIM12 DE	3	1	49902306	045242299454	36,08 CHF	39,00 CHF
c.	Suceur plat	M12 DE	1	1	49902325*	045242297603	14,66 CHF	15,85 CHF
d.	Kit : Filter box, filter, box lid	M12 DE	3	1	49902340	045242299461	36,08 CHF	39,00 CHF
e.	Kit : filtre EPA+bac+cou- vercle	M18 CDEX / M18/28 CPDEX	4	1	49902342	045242341948	36,08 CHF	39,00 CHF
f.	Boîte de dérivation de la poussière permettant la connexion du M12™ DE à un aspirateur ou à un dispositif d'extraction de poussière indépendant. Ø sortie : 37 mm / Ø réception 32 mm		1	1	4932430479	4002395381401	18,50 CHF	20,00 CHF
g.	Extracteur de poussière PHDE152.		1	1	4932471990	4058546298890	123,03 CHF	133,00 CHF



## ACCESSOIRES ASPIRATEURS

	Description produit catalogue	Pour système d'extraction des poussières Milwaukee	N° d'article :	Code EAN	PVB incl. TAR excl. TVA	PVB incl. TAR incl. TVA
a	Tuyau antistatique 4m, Ø 36mm avec adaptateur	AS 300 ELCPIAS 500 ELCPIAS 300 EMAC	4932352311	4002395369706	182,24 CHF	197,00 CHF
	Adaptateur universel Ø 35 / 33 / 27 mm	WDC 1400 AIAS 1IAS 2 CIAS 3 WIASE 1400IASM 1400	4932369282	4002395338412	29,42 CHF	31,80 CHF
	Tuyau d'aspiration 5 m Ø 35 mm	ASE 1400IASM 1400	4932373626	4002395351534	105,46 CHF	114,00 CHF
b.	Poignée en métal	AS 42 MACIAS 30 MACIAS 30 LAC	4932459691	4058546028633	140,61 CHF	152,00 CHF
c.	Raccord de tuyau 27 mm x 3.5	AS2-250EM/H	4932498236	4058546521059	114,71 CHF	124,00 CHF
d.	Séparateur cyclonique compatible PACKOUT™	M18 FPOVCL	4932498256	4058546521257	172,06 CHF	186,00 CHF
e.	Kit de nettoyage	M18 ONEF2VC34M	4932498660	4058546525293	148,94 CHF	161,00 CHF
f.	Tuyau 6 m pour aspirateur	M18 ONEF2VC34M	4932498661	4058546525309	80,85 CHF	87,40 CHF
g.	Séparateur de poussière à empilement moyen NEXUS	M18 F2VC23LIM18 F2VC23LG2	4932500534	4058546618360	172,06 CHF	186,00 CHF
h.	Séparateur de poussière à empilement moyen NEXUS	M18 F2VC23LIM18 F2VC23LG2	4932500535	4058546618377	172,06 CHF	186,00 CHF



## SACS FILTRANTS

	Description produit catalogue	Pour système d'extraction des poussières Milwaukee	Capacité (l)	N° d'article :	Code EAN	PVB incl. TAR excl. TVA	PVB incl. TAR incl. TVA
a.	Sacs filtrant (5 pcs)	AS 250 ECP	25	4932352306	4002395369652	29,42 CHF	31,80 CHF
b.	Sacs à poussière	AS 300 ELCPIAS 300 EMACIAS 300 ELAC	30	4932352307	4002395369669	43,48 CHF	47,00 CHF
c.	Sac à poussière plastique 30L (5 x)	AS 250 ECPIAS 300 ELCPIAS 300 EMAC	30	4932352309	4002395369683	41,44 CHF	44,80 CHF
d.	Sacs jetables 30L	AS 42 MACIAS 30 MACIAS 30 LAC	30	4932459690	4058546028626	49,21 CHF	53,20 CHF
e.	Sacs à poussière	AS 500 ELCP	50	4932352308	4002395369676	57,91 CHF	62,60 CHF
f.	Sac à poussière non tissé pour AS30/42	AS 30 LACIAS 30 MACIAS 42 MAC	30	4932459689	4058546028619	63,09 CHF	68,20 CHF
g.	Sac à poussière non tissé (5 x)	M18 F2VC23L	23	4932479807	4058546376017	21,97 CHF	23,75 CHF
h.	Sac à poussière non tissé (3 x)	M18 FPOVCLIM12 FVCL	3.5	4932478762	4058546360443	20,44 CHF	22,10 CHF
i.	Sac à poussière	M18 ONEF2VC34M	34	4932498663	4058546525323	33,49 CHF	36,20 CHF
j.	Kit de filtres pour aspirateur	M18 ONEF2VC34M	-	4932498662	4058546525316	57,72 CHF	62,40 CHF
k.	Filtre	M18 FBPV2	-	4932500170	4058546614720	28,86 CHF	31,20 CHF



## CARTOUCHES FILTRANTES

	Description produit catalogue	Pour système d'extraction des poussières Milwaukee	N° d'article :	Code EAN	PVB incl. TAR excl. TVA	PVB incl. TAR incl. TVA
a.	Filtre (2 x)	AS 300 EMACIAS 300 ELAC	4932352305	4002395369645	86,96 CHF	94,00 CHF
b.	Filtre	AS 250 ECPAP 250 ECP	4932352303	4002395369621	45,61 CHF	49,30 CHF
c.	Filtre	AS 300 ELCPIAS 500 ELCPIAS 2-250 ELCP	4932352304	4002395369638	54,58 CHF	59,00 CHF
d.	Filtre polyester pour ASE 1400, ASM 1400 - 2 Pcs	ASE 1400IASM 1400	4932373623	4002395351510	132,28 CHF	143,00 CHF
e.	Filtre plat PTFE	AS 30 LACIAS 42 MACIAS 30 MAC	4932459687	4058546028596	105,46 CHF	114,00 CHF
f.	Filtre de refroidissement moteur	AS 42 MACIAS 30 MACIAS 30 LAC	4932459688	4058546028602	56,15 CHF	60,70 CHF
g.	Filtre à eau universel	M12 FVCLIM18 FPOVCLIM18 VC2	4932478802	4058546360849	34,04 CHF	36,80 CHF
h.	Filtre à eau de remplacement	M18 F2VC23L	4932479806	4058546376000	33,49 CHF	36,20 CHF
i.	Filtre HEPA universel	M12 FVCLIM18 FPOVCLIM18 VC2	4932478754	4058546360368	34,04 CHF	36,80 CHF
j.	Filtre de remplacement HEPA pour M18™ FCVL	M18 FCVL	4932478814	4058546360962	27,15 CHF	29,35 CHF
k.	Filtre à sec de remplacement	M18 F2VC23L	4932479805	4058546375997	33,49 CHF	36,20 CHF
l.	Filtre classe H	AS 2-250EH	4932498235	4058546521042	103,61 CHF	112,00 CHF



**ACCESSOIRES DU SYSTÈME - ACCESSOIRES AIR TIP™**

	Designation	Caracteristique	N° d'article :	Code EAN	PVB incl. TAR excl. TVA	PVB incl. TAR incl. TVA
a.	AT-1 - Collecteur de poussière AIR-TIP™	<ul style="list-style-type: none"> <li>Conception en entonnoir pour capturer plus de débris</li> <li>Utilise la succion de l'aspirateur pour aspirer les murs, ce qui permet une utilisation mains libres.</li> </ul>	4932498010	4058546511708	34,69 CHF	37,50 CHF
b.	AT-2 - AIR-TIP™ 3 en 1 suceur plat et brosse	<ul style="list-style-type: none"> <li>Tête de brosse réversible et amovible à deux faces</li> <li>La tête de brosse à deux faces comporte des poils longs et souples d'un côté, et des poils courts et rigides de l'autre.</li> </ul>	4932498011	4058546511715	23,08 CHF	24,95 CHF
c.	AT-3 - Brosse 2 en 1 AIR-TIP™	<ul style="list-style-type: none"> <li>Brush tool slides and locks into place</li> <li>Brosses d'agitation pour faciliter l'élimination des débris</li> <li>Longueur 28,4 cm</li> </ul>	4932498012	4058546511722	23,08 CHF	24,95 CHF
d.	AT-4 - Tuyaux flexibles longue portée AIR-TIP™	<ul style="list-style-type: none"> <li>5 longueurs et diamètres de micro-tuyaux interchangeables pour accéder à de nombreux espaces difficiles d'accès.</li> </ul>	4932498013	4058546511739	57,72 CHF	62,40 CHF
e.	AT-5 - Brosse en croix AIR-TIP™	<ul style="list-style-type: none"> <li>La conception des poils croisés permet d'éloigner les débris de la zone de nettoyage.</li> <li>Brosses d'agitation pour faciliter l'élimination des débris</li> </ul>	4932498014	4058546511746	23,08 CHF	24,95 CHF
f.	AT-6 - Brosse a main pivotante AIR-TIP™	<ul style="list-style-type: none"> <li>Pivotant à 360°</li> <li>Têtes de brosse interchangeables incluses</li> <li>Compatible avec d'autres marques d'aspirateurs eau et poussière avec des diamètres de tuyau de 32 mm, 47,5 mm et 63,5 mm</li> </ul>	4932498015	4058546511753	46,16 CHF	49,90 CHF
g.	AT-7 - Extension pivotante AIR-TIP™	<ul style="list-style-type: none"> <li>Mécanisme de cran fort</li> <li>L'articulation pivotante à 90° permet un meilleur accès au nettoyage au-dessus et en dessous de la tête.</li> </ul>	4932498016	4058546511760	23,08 CHF	24,95 CHF
h.	AT-8 - Brosse d'angle rotatif AIR-TIP™	<ul style="list-style-type: none"> <li>Tête de brosse rotative à 360°.</li> <li>Brosses d'agitation pour faciliter l'élimination des débris</li> </ul>	4932498017	4058546511777	23,08 CHF	24,95 CHF
i.	AT-9 - Kit d'extraction pour conduits AIR-TIP™	<ul style="list-style-type: none"> <li>Conception flexible en caoutchouc pour s'adapter aux petites boîtes à conduits et aux endroits étroits</li> <li>Les extrémités étroites et le bouchon en croix empêchent la ligne et le sac d'être aspirés par l'aspirateur.</li> </ul>	4932498018	4058546511784	46,16 CHF	49,90 CHF
j.	AT-10 - Brosse pivotante à profil bas AIR-TIP™	<ul style="list-style-type: none"> <li>Articulation pivotante solide pour une utilisation dans de multiples orientations</li> <li>Tête plate pivotante à 360°.</li> <li>Les poils ne marquent pas et ne rayent pas les surfaces</li> </ul>	4932498019	4058546511791	46,16 CHF	49,90 CHF
k.	AT-11 - Embout magnétique pour aspirateur AIR-TIP™	<ul style="list-style-type: none"> <li>Le revêtement en zinc noir empêche la rouille</li> <li>Optimisé pour une utilisation portable</li> <li>Compatible avec d'autres marques d'aspirateurs eau et poussière avec des diamètres de tuyau de 32 mm, 47,5 mm et 63,5 mm</li> </ul>	4932498020	4058546511807	46,16 CHF	49,90 CHF
l.	AT-12 - Accessoire de nettoyage à angle droit pour aspirateur 4-en-1 AIR-TIP™	<ul style="list-style-type: none"> <li>La courbure graduelle et l'angle droit peuvent être utilisés autour des tuyaux près des murs et dans une variété de situations de nettoyage à accès difficile.</li> </ul>	4932498021	4058546511814	34,69 CHF	37,50 CHF
m.	AT-13 - Accessoire flexible pour les endroits difficiles AIR-TIP™	<ul style="list-style-type: none"> <li>La tige d'outil flexible peut se plier pour atteindre des zones difficiles d'accès.</li> <li>40 cm de longueur totale</li> </ul>	4932498022	4058546511821	23,08 CHF	24,95 CHF
n.	AT-14 - Kit de buses utilitaires AIR-TIP™	<ul style="list-style-type: none"> <li>La résine spéciale permet à chaque embout d'être utilisé sur des surfaces finies sans marquer la zone.</li> <li>Compatible avec d'autres marques d'aspirateurs eau et poussière avec des diamètres de tuyau de 32 mm, 47,5 mm et 63,5 mm</li> </ul>	4932498023	4058546511838	34,69 CHF	37,50 CHF
o.	AT-15 - Buse utilitaire à griffes avec brosse AIR-TIP™	<ul style="list-style-type: none"> <li>Les poignées ergonomiques en forme de griffe et les soies intégrées permettent d'obtenir plus de levier et d'agitation lors du nettoyage dans la même application.</li> </ul>	4932498024	4058546511845	23,08 CHF	24,95 CHF
p.	AT-16 - Brosse oscillante AIR-TIP™	<ul style="list-style-type: none"> <li>Plus facile à pousser et à tirer sur les surfaces</li> <li>Brosses d'agitation pour faciliter l'élimination des débris</li> </ul>	4932498025	4058546511852	34,69 CHF	37,50 CHF
q.	M12 AUN M12™ buse d'aspiration AIR-TIP™	<ul style="list-style-type: none"> <li>M12™ buse d'aspiration est un excellent accessoire conçu pour nettoyer les débris de chantier sur les surfaces recouvertes de moquette à poils courts et moyens</li> </ul>	4932479461	4058546372552	103,61 CHF	112,00 CHF

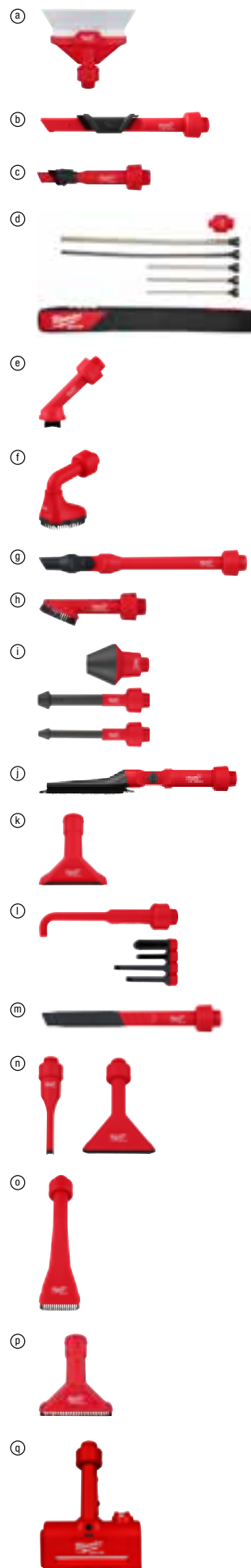

## ACCESSOIRES: BATTERIE DÉPORTÉE

		Description produit catalogue	N° d'article :	Code EAN	PVB incl. TAR excl. TVA	PVB incl. TAR incl. TVA
a.	MXF PBET-24	MX FUEL™ câble de batterie déportée de 2,4 m avec empreinte batterie	4932498068	4058546512286	298,80 CHF	323,00 CHF
b.	TC-USBC100	Adaptateur mural USB-C 100 W	4932500226	4058546615284	68,36 CHF	73,90 CHF



## ACCESSOIRES DU SYSTÈME - LASER

		Designation	N° d'article :	Code EAN	PVB incl. TAR excl. TVA	PVB incl. TAR incl. TVA
a.	LM360	Support Laser 360°	4932478105	4058546340384	60,04 CHF	64,90 CHF
b.	LWM	Support mural pour laser	4932493201	4058546480721	137,84 CHF	149,00 CHF
c.	HI-VIST	Cible laser haute visibilité	4932478108	4058546340414	13,64 CHF	14,75 CHF
d.	LMP	Canne télescopique 3.6 m pour laser	4932479205	4058546369996	172,99 CHF	187,00 CHF
e.	WLB	Support pivotant motorisé pour lasers lignes	4932479198	4058546369927	345,98 CHF	374,00 CHF
f.	TRP300	Trépied 3.0 m pour laser	4932493200	4058546480714	230,34 CHF	249,00 CHF
g.	TRP180	Trépied pour laser 1.8m	4932478106	4058546340391	91,30 CHF	98,70 CHF
h.	TRP160	Trépied 1.6 m pour laser	4932493199	4058546480707	114,71 CHF	124,00 CHF
i.	TRP120	Trépied pour laser 1.2m	4932478959	4058546362416	79,74 CHF	86,20 CHF
j.	SR240	Mire graduée 2.4 m	4932493202	4058546480738	75,12 CHF	81,20 CHF
k.	ROD500	Mire télescopique 5.0 m	4932493203	4058546480745	75,12 CHF	81,20 CHF



# ÉQUIPEMENT DE PROTECTION INDIVIDUELLE

## PROTECTION DE LA TÊTE BOLT™

## ÉCLAIRAGE PERSONNEL

## MASQUES

## PROTECTION DES YEUX

## PROTECTION OCULAIRE

## WORKWEAR

## GILETS HAUTE VISIBILITÉ

## GANTS ANTI-COUPURE ET GANTS DE TRAVAIL

## PANTALONS DE TRAVAIL

## LANIÈRES DE SÉCURITÉ

## GENOUILLÈRES

## CHAUSSURES DE SÉCURITÉ



**BOLT™**  
**200**



**BOLT™**  
**100**



COULEURS DISPONIBLES POUR  
LES CASQUE BOLT™ 100 & 200



**EN  
SAVOIR  
PLUS**

## ENSEMBLES D'ACCESSOIRES



	Jeu de douilles longues 1/2" SHOCKWAVE™ IMPACT DUTY (10pc)	Set de douilles 1/2" SHOCKWAVE™ IMPACT DUTY STD (13pc)	Set de douilles longues 3/4" - 5 pcs	3/8" SHOCKWAVE™ douille à choc standard rail set (9pc)
Contenu	10 douilles longues 10, 11, 12, 13, 14, 17, 19, 21, 22, 24 mm	10 x douilles STD : 10,12,13,14,15,17,19,21,22,24, 1 x joint universel 15°, 1 x adaptateur 1/4" Hex - 1/2" carré, 1 x rallonge 150 mm.	Douilles longues 3/4" 27mm. 30mm. 32mm. 33mm. 36mm + anneaux de retenue de sécurité + coffret	8 x douilles standard à chocs : 8 / 10 / 12 / 13 / 16 / 17 / 18 / 19 mm et rail de douilles
N° d'article :	4932480457	4932480456	4932498750	4932480454
Code EAN	4058546407421	4058546407414	4058546526191	4058546407391



	Set de 5 lames de scie sabre SAWZALL™	Set de 10 lames de scie sabre SAWZALL™	Set de 12 lames de scie sabre SAWZALL™	Set de 13 lames de scie sabre SAWZALL™
Contenu	1 x AX™ wood with nails - 230 mm, 1 x WRECKER™ multi material - 230 mm, 1 x TORCH™ metal - 230 mm, 1 x TORCH™ metal - 150 mm, 1 x TORCH™ metal - 150 mm	3 x THIN KERF métal - 150 mm, 3 x THIN KERF métal - 150 mm, 2 x THIN KERF bois clouté - 150 mm, 1 x THIN KERF bois clouté - 230 mm, 1 x THIN KERF métal - 230 mm	2 x AX™ bois clouté - 150 mm, 2 x AX™ bois clouté - 230 mm, 4 x TORCH™ métal - 150 mm, 2 x TORCH™ métal - 230 mm, 2 x WRECKER™ multi-matériaux - 150 mm	2 x WRECKER™ multi-matériaux - 150 mm, 2 x AX™ bois clouté - 150 mm, 2 x AX™ bois clouté - 230 mm, 4 x TORCH™ métal - 150 mm, 2 x TORCH™ métal - 230 mm, 1 x TORCH™ carbure - 150 mm
N° d'article :	49472205	49472211	49472229	49472231
Code EAN	045242481408	045242481958	045242481934	045242481460



	COFFRET DE 10 FORET SDS + 2 TAILLANTS M2	Jeu de 5 forets SDS-plus - Étui transparent	Set 7 forets SDS PLUS MX4™	Set embouts SHOCKWAVE™ IMPACT DUTY (40 pc)
Contenu	Ø 5 / 5 / 6 / 6 x 110 mm and Ø 6 / 6 / 8 / 8 / 10 / 12 x 160 mm	Ø 5 / 6 x 110 mm and Ø 6 / 8 / 10 x 160 mm	Ø 5 / 6 x 115 mm, Ø 6 / 8 / 8 / 10 x 165 mm, Ø 12 x 165 mm	Embouts de vissage SHOCKWAVE™ longueur 25 x 25 mm 1 x PH1 / 2 x PH2, 1 x PZ1 / 3 x PZ2, 2 x TX10 / 2 x TX15 / 3 x TX20 / 3 x TX25 / 2 x TX30 / 1 x TX40, 1 x Hex 4 mm / 1 x Hex 5 mm, 1 x SL 0.6 x 4.5 / 1 x SL 0.8 x 5.5 / 1 x SL 1.2 x 6.5. 8 x 50 mm de longueur 1 x PH2, 1 x PZ2, 1 x TX10 / 1 x TX15 / 1 x TX20 / 1 x TX25 / 1 x TX30 / 1 x TX40. Porte embout magnétique SHOCKWAVE™ 1/4" Hex Foret hexagonaux : Ø 3 / 4 / 5 mm. 2 x SHOCKWAVE™ tourne écrous magnétiques : 48 mm de longueur 1 x Hex 8 mm / 1 x Hex 10 mm
N° d'article :	4932492117	4932352338	4932500060	4932492004
Code EAN	4058546414849	4002395369973	4058546572242	4058546413712



Coffret de scies cloches BIG HAWG™ TCT 10 pcs	Coffret de 8 mèches à bois	Set lame circulaire twin pack 165 x 20 mm	190 x 30 mm Jeu d'emballage double (2pc)	FORET DIAMANT GEN III SET (06,8,8,10) 5 pcs	Coffret de 8 mèches plates
Scies cloches multi-matériaux BIG HAWG™: 35, 44, 57, 68, 76 mm. 1 arbre avec forêt pilote. 2 forêts pilote. 1 outil d'affûtage diamant. 1 clé allen	Ø 3 / 4 / 5 / 6 / 7 / 8 / 9 / 10 mm	2 dents de 165X20x40 rapide, coupe très bien le bois	1 x 190x30x24 dents, lame pour bois à coupe rapide (4932471300) + 1 x 190x30x48 dents, lame pour bois à coupe propre (4932471380)	Ø 6 (2x), 8 (2x), 10 mm	Ø 12 / 16 / 18 / 20 / 22 / 25 / 28 / 32 x 152 mm de longueur
4932464939	4932352466	4932492433	4932479574	4932498299	4932352504
4058546228842	4002395371259	4058546418007	4058546373689	4058546521684	4002395371624



Set de 5 lames de scie sabre SAWZALL™ démolition	Coffret 14 pièces	SET 19 FORETS HSSG THUNDER-WEB	Set de 35 lames de scie sauteuse bois et métal	Set 8 forets multi matériaux	Set Multitool de rénovation
bois clouté : 2 x AX™ carbure - 230mm, Métal : 2 x TORCH™ carbure - 230mm, 1 x TORCH™ carbure - 150 mm	Scies cloches Ø 19, 22, 25, 29, 32, 35, 38, 44, 51, 57 mm. Arbre FIXTEC pour Ø 14 à 30 mm (Réf. 49567010). Arbre FIXTEC pour Ø 32 à 152 mm (Réf. 49569100). 2 forets pilotes, clé allen (Réf. 49960060).	Ø1 / 1.5 / 2 / 2.5 / 3 / 3.5 / 4 / 4.5 / 5 / 5.5 / 6 / 6.5 / 7 / 7.5 / 8 / 8.5 / 9 / 9.5 / 10 mm	Contenu: 7 x 4932213116 - T144D bois coupe rapide, 7 x 4932274351 - T101D bois coupe nette 7 x 4932254061 - T101B bois coupe ultra nette, 7 x 4932346078 - T244D bois lames à chantourner, 7 x 4932254063 - T118A metal	Ø 4 x 100 mm, Ø 5 / 5 / 6 / 6 x 108 mm, Ø 8 / 10 x 120 mm, Ø 12 x 150 mm	2 x multi mat. coupe plongeante 28mm, 2 x multi mat. coupe plongeante 43mm, 1 x lame retrait de joint carbure 2.2mm, 1 x 3X lames de coupe, 1 x plateau Grain carbure, 1 x Grattoire flexible 52mm
49472206	49224152	4932499766	4932479088	4932493871	48906088
045242481446	045242271047	4058546569303	4058546368821	4058546510312	045242600649



Mousqueton embouts SHOCK-WAVE™ set 2 (10pcs)	Présentoir de kit de Renvoi d'angle SHOCKWAVE™ (11pc)	Coffret SHOCKWAVE™ 32 pcs	Coffret forets étagés (3 pièces). Inclus les forets 3, 5, 6.	Set de lame en bois et en métal (5 pièces)	Set de lames en bois (5pc)
Mousqueton embouts SHOCKWAVE™ longueur : 10 x 50 mm : 4x PH2 / 4 x PZ2 / 1 x TX20 / 1 x TX25	1 x Renvoi d'angle Shockwave, 1 x PH2, 1 x PZ1 / 2 x PZ2 / 1 x PZ3, 1 x TX10 / 1 x TX15 / 1 x TX20 / 1 x TX25 / 1 x TX30	Embouts Shockwave Impact Duty™: 27 x 25 mm de longueur: 1 x PH1 / 2 x PH2 / 1 x PH3, 1 x PZ1 / 2 x PZ2 / 1 x PZ3, 2 x TX10 / 2 x TX15 / 3 x TX20 / 2 x TX25 / 2 x TX30 / 1 x TX40, 1 x TX B07 / 1 x TX B08 / 1 x TX B09 / 1 x TX B010 / 1 x TX B015 / 1 x TX B020 / 1 x TX B0251 x Hex 3 mm / 1 x Hex 4 mm / 1 x Hex 5 mm / 1 x Hex 6 mm., 1 x porte embouts verrouillable 1/4" Hex reception 73 mm long	Inclus les forets 3, 5, 6	1 x 48906011 lame plongeante 35 mm pour bois tendre et bois dur avec géométrie à 3 dents, 2 x 48906021 lame plongeante 35 mm pour bois et clous Bi-Metal, 2 x 48906031 lame plongeante 28 mm pour matériaux multiples	2 x 48906001 lame plongeante pour bois de 35 mm, 2 x 48906011 lame plongeante pour bois tendre et dur de 35 mm avec géométrie à 3 dents de coupe, 1 x 48906021 lame plongeante Bi-Métal pour bois et clous de 35 mm
4932492939	4932471274	4932464240	48899399	48906115	48906114
4058546478100	4058546289027	4058546221850	045242344420	045242670697	045242670680

# PACKOUT™

## SYSTÈME DE RANGEMENT MODULAIRE

PLUS DE 120 SOLUTIONS



CHANTIER



VÉHICULE



ATELIER



*Créez virtuellement  
votre kit Packout™*



## SETS ACCESSOIRES MILWAUKEE®

SHOCKWAVE  
IMPACT DUTY™

M/2™

M/4™

RED  
HEX

RED  
COBALT

THUNDERWEB

COMPATIBLES AVEC TOUTES LES SOLUTIONS

## DE RANGEMENT PACKOUT™



# SERVANTES TOOLGUARD™

## ZONE D'ALIMENTATION

CHARGEZ LES BATTERIES,  
LES OUTILS ET LES  
APPAREILS DIRECTEMENT  
SUR LA SERVANTE

## SOLUTIONS DE RANGEMENT INTÉGRÉS

ORGANISEURS  
D'OUTILS INTÉGRÉS AUX  
COMPARTIMENTS, PLAN  
DE TRAVAIL ET PANNEAUX  
AVEC CROCHETS.

## CONÇUES POUR DURER

ROULETTES DE QUALITÉ INDUSTRIELLE, BUTOIRS D'ANGLE, TIROIRS  
À FERMETURE DOUCE, NE SONT QUE QUELQUES UNES DES  
CARACTÉRISTIQUES QUI EN FONT UNE SERVANTE ULTRA-RÉSISTANTE.



**PERSONNALISEZ EN LIGNE  
LES TIROIRS DE VOTRE  
SERVANTE**



**TIRAGE DE CÂBLE**



**SERRAGE**



**OUTILS À MAIN**  
**PLUS DE**  
**1600**  
**SOLUTIONS**



**COUTEAUX ET LAMES**



**OUTILS DE  
MESURE**



## **PINCES**



## **MARTEAUX**



## **NIVEAUX**



## **SCIES ET CUTTERS**



## **TOURNEVIS**



## **MARQUEURS**



## **CISEAUX ET CISAILLES**



**EN SAVOIR PLUS**



Modèle	Désignation	N° de page dans le catalogue	Inclus dans le kit	N° d'article	Code EAN	PVB incl. TAR incl. TVA	PVB incl. TAR excl. TVA
<b>AIGUILLES VIBRANTES</b>							
MXF CVHF-0	MXF CVHF-0 - Aiguille vibrante haute fréquence	4	Carton, sans batterie ni chargeur	4933498132	4058546512927	1.813,00 CHF	1.677,15 CHF
MXF CVHF-802 IN2	MXF CVHF-802 - Aiguille vibrante haute fréquence, 8Ah	4	Carton, 2 batteries MXF XC608, 1 super chargeur MXF SC	4933498133	4058546512934	4.134,00 CHF	3.824,24 CHF
MXF CVBP-0	MXF CVBP-0 - Aiguille vibrante sac à dos	4	Carton, sans batterie ni chargeur	4933479595	4058546373894	2.135,00 CHF	1.975,02 CHF
MXF CVBP-602	MXF CVBP-602 - Aiguille vibrante sac à dos, 6Ah	4	Carton, 2 batteries MXF XC406, 1 chargeur MXF C	4933479591	4058546373856	3.634,00 CHF	3.361,70 CHF
MXF CVBP-602 KIT	MXF CVBP-602 KIT - Aiguille vibrante sac à dos, 6Ah	4	Carton, 2 batteries MXF XC406, 1 chargeur MXF C, 1 tête de 38 mm, 1 flexible de 2m	4933479593	4058546373870	3.884,00 CHF	3.592,97 CHF
MXF CVBC-0	MXF CVBC-0 - Aiguille vibrante compacte	4	Carton, sans batterie ni chargeur	4933479607	4058546374013	1.971,00 CHF	1.823,31 CHF
MXF CVBC-602	MXF CVBC-602 - Aiguille vibrante compacte, 6Ah	4	Carton, 2 batteries MXF XC406, 1 chargeur MXF C	4933479608	4058546374020	3.422,00 CHF	3.165,59 CHF
MXF CVBCKIT-602	MXF CVBCKIT-602 - Aiguille vibrante compacte, 6Ah	4	Carton, 2 batteries MXF XC406, 1 chargeur MXF C, tête 38mm, flexible 4m	4933479610	4058546374044	3.797,00 CHF	3.512,49 CHF
M18 FCV N12-0	M18 FCV N12-0 - Aiguille vibrante, 18V, arbre flexible 1.2m	4	Carton, sans batterie, ni chargeur	4933479596	4058546373900	810,00 CHF	749,31 CHF
M18 FCV N12-551	M18 FCV N12-551 - Aiguille vibrante, 18V, arbre flexible 1.2m	4	Carton, 1 batterie 18V HIGHT OUTPUT 5.5Ah, 1 chargeur M12-18FC	4933479597	4058546373917	980,00 CHF	906,57 CHF
M18 FCV N24-0	M18 FCV N24-0 - Aiguille vibrante, 18V, arbre flexible 2.4m	4	Carton, sans batterie, ni chargeur	4933479599	4058546373931	899,00 CHF	831,64 CHF
M18 FCV N24-551	M18 FCV N24-551 - Aiguille vibrante, 18V, arbre flexible 2.4m	4	Carton, 1 batterie 18V HIGHT OUTPUT 5.5Ah, 1 chargeur M12-18FC	4933479600	4058546373948	1.055,00 CHF	975,95 CHF
<b>COMPACTEURS</b>							
MXF PC50-0	MXF PC50-0 - Plaque vibrante	4	Carton sans batterie ni chargeur	4933493267	4058546481384	4.016,00 CHF	3.715,08 CHF
MXF PC50-122	MXF PC50-122 - Plaque vibrante, 12Ah	4	Carton, 2 batteries FORGE MXF HD812, 1 super chargeur MXF SC	4933493268	4058546481391	7.510,00 CHF	6.947,27 CHF
MXF RAM60-0	MXF RAM60-0 - Pilonneuse	4	Carton	4933498158	4058546513184	4.640,00 CHF	4.292,32 CHF
MXF RAM60-122	MXF RAM60-122 - Pilonneuse, 12Ah	4	Carton, 2 batteries FORGE MXF HD812, 1 super chargeur MXF SC	4933498159	4058546513191	7.881,00 CHF	7.290,47 CHF
<b>RÈGLES VIBRANTES, TALOCHEUSES</b>							
MXF PSC-0	MXF PSC-0 - Règle vibrante	5	Carton sans batterie ni chargeur	4933479771	4058546375652	2.887,00 CHF	2.670,68 CHF
MXF PSC-302	MXF PSC-302 - Règle vibrante, 3Ah	5	Carton, 2 batteries MXF CP203, chargeur MXF C	4933479772	4058546375669	3.554,00 CHF	3.287,70 CHF
MXF WBT60-0	MXF WBT60-0 - Talocreuse 600mm	5	Carton sans batterie ni chargeur	4933498325	4058546521943	4.998,00 CHF	4.623,50 CHF
MXF WBT60-122	MXF WBT60-122 - Talocreuse 600mm, 12Ah	5	Carton, 2 batteries FORGE MXF HD812, 1 super chargeur MXF SC	4933493601	4058546484729	8.380,00 CHF	7.752,08 CHF
MXF WBT90-0	MXF WBT90-0 - Talocreuse 900mm	5	Carton sans batterie ni chargeur	4933498326	4058546521950	6.247,00 CHF	5.778,91 CHF
MXF WBT90-122	MXF WBT90-122 - Talocreuse 900mm, 12Ah	5	Carton, 2 batteries FORGE MXF HD812, 1 super chargeur MXF SC	4933493602	4058546484736	9.629,00 CHF	8.907,49 CHF
<b>DÉCOUPEUSES</b>							
MXF COS350G2-0	MXF COS350G2-0 - Découpeuse 350 mm, avec frein et anti-kickback	5	Carton, 1 disque SPEEDCROSS HUDD350	4933480478	4058546407636	2.499,00 CHF	2.311,75 CHF
MXF COS350G2-802	MXF COS350G2-802 - Découpeuse 350 mm, 8Ah avec frein et anti-kickback	5	Carton, 2 batteries FORGE MXF XC608, 1 super chargeur MXF SC, 1 disque SPEEDCROSS HUDD350	4933480480	4058546407650	5.010,00 CHF	4.634,60 CHF
MXF COS350G2FC-802	MXF COS350G2FC-802 - Découpeuse 350 mm, 8Ah avec frein et anti-kickback, chargeur rapide	5	Carton, 2 batteries FORGE MXF XC608, 1 chargeur rapide MXF FC, 1 disque SPEEDCROSS HUDD350	4933499772	4058546569365	4.134,00 CHF	3.824,24 CHF
M18 FCOS230-0	M18 FCOS230-0 - Découpeuse à disque FUEL 18V	5	Carton, sans batterie, ni chargeur	4933471696	4058546295950	818,00 CHF	756,71 CHF
M18 FCOS230-121	M18 FCOS230-121 - Découpeuse à disque FUEL 18V - 12,0Ah	5	Carton, 1 batterie 18V 12,0Ah FORGE, chargeur rapide M12-18FC	4933499175	4058546563394	1.255,00 CHF	1.160,96 CHF
<b>POMPE À EAU</b>							
MXF SMP2-0	MXF SMP2-0 - Pompe immergée	8	Carton sans batterie ni chargeur	4933498162	4058546513221	2.385,00 CHF	2.206,29 CHF
MXF SMP2-802	MXF SMP2-802 - Pompe immergée, 8Ah	8	Carton, avec 2 batteries FORGE MXF XC608, 1 Chargeur rapide MXF	4933498163	4058546513238	4.590,00 CHF	4.246,07 CHF
M18 BLSWP-0	M18 BLSWP-0 - Pompe canne à eau, Brushless 18V	8	Carton	4933498559	4058546524289	499,00 CHF	461,61 CHF
M18 BLSWP-801	M18 BLSWP-801 - Pompe canne à eau, Brushless 18V, 8Ah	8	Carton, 1 batterie FORGE 8Ah, chargeur rapide M12-18FC	4933498560	4058546524296	830,00 CHF	767,81 CHF
M12 BSWP-0	M12 BSWP-0 - Pompe canne à eau	8	Carton, sans batterie, ni chargeur	4933479639	4058546374334	268,00 CHF	247,92 CHF
M12 BSWP-601	M12 BSWP-601 - Pompe canne à eau, 12V, 6Ah	8	Carton, 1 batterie 6Ah Red Li-ion., chargeur C12C	4933479640	4058546374341	395,00 CHF	365,40 CHF
M18 BTP-0	M18 BTP-0 - Pompe de transfert	8	Carton, sans batterie, ni chargeur	4933471494	4058546293932	368,00 CHF	340,43 CHF
<b>BURINEURS</b>							
K2628H	K2628H - Démolisseur, 25Kg, 64J	8	Carton	4933471685	4058546295844	3.070,00 CHF	2.839,96 CHF
K 1530H	K1530H - Démolisseur, 16Kg, Réception 30 Hex	8	Carton, câble de 5m	4933464117	4058546220624	1.487,00 CHF	1.375,58 CHF
K 1528H	K1528H - Démolisseur, 16Kg, Réception 28 Hex	8	Carton, câble de 5m	4933464118	4058546220631	1.487,00 CHF	1.375,58 CHF
K 1000 S	K 1000 S - Burineur 1750W, 26J EPTA	8	Poignée additionnelle AVS, câble 5m	4933464120	4058546220655	1.220,00 CHF	1.128,58 CHF
K950S	K 950S - Perfo - burineur SDS-Max 10 kg	8		4933375710	4002395232031	1.364,00 CHF	1.261,79 CHF
K 900 K	K 900 K - Burineur 1600W, 20J EPTA	8	Coffret	4933375650	4002395231614	1.145,00 CHF	1.059,20 CHF
<b>BURINEUR MX FUEL ET PERFORATEUR SDS-MAX SANS FIL</b>							
MXF DH2528H-0	MXF DH2528H-0 - Démolisseur 25Kg	9	Carton 1 burin plat, 1 burin pointe, sans batterie ni chargeur	4933478985	4058546362676	2.385,00 CHF	2.206,29 CHF
MXF DH2528HFC-802	MXF DH2528HFC-802 - Démolisseur 25Kg, 8Ah	9	Carton, 2 batteries FORGE MXF XC608, 1 chargeur rapide MXF FC, 1 burin plat, 1 burin pointe	4933499993	4058546571573	3.759,00 CHF	3.477,34 CHF
M18 FHAC0745-0C	M18 FHAC0745-0C - Perforateur SDS Max FUEL, 18V, 15J EPTA	9	Coffret, sans batterie, ni chargeur	4933493445	4058546483166	989,00 CHF	914,89 CHF
M18 FHAC0745-122C	M18 FHAC0745-122C - Perforateur SDS Max FUEL, 18V, 15J EPTA	9	Coffret, 2 batterie 18V 12,0Ah FORGE, chargeur M12-18FC	4933493446	4058546483173	1.742,00 CHF	1.611,47 CHF
M18 FHAC0540-0C	M18 FHAC0540-0C - Perforateur SDS Max FUEL, 18V, 8,1J EPTA	9	Coffret, sans batterie ni chargeur	4933493137	4058546480080	835,00 CHF	772,43 CHF
M18 FHAC0540-122C	M18 FHAC0540-122C - Perforateur SDS Max FUEL, 18V 12,0Ah, 8,1J EPTA	9	Coffret, 2 batteries 18V 12,0Ah FORGE, chargeur M12-18FC	4933493138	4058546480097	1.551,00 CHF	1.434,78 CHF
<b>BURINEURS</b>							
K 900 S	K 900 S - Burineur 1600W, 20J EPTA	9	Coffret, Poignée additionnelle AVS, câble 6m, tube de graisse	4933375720	4002395232048	1.145,00 CHF	1.059,20 CHF
HAC0850	HAC0850 - Perfo-Burineur 1470W, 50mm, 11 J EPTA	9	Carton	4933498603	4058546524722	1.127,00 CHF	1.042,55 CHF

Modèle	Désignation	N° de page dans le catalogue	Inclus dans le kit	N° d'article	Code EAN	PVB incl. TAR incl. TVA	PVB incl. TAR excl. TVA
K750S	K750S - Marteau perforateur SDS-MAX 7KG	9	Coffret	4933398600	4002395235193	1.326,00 CHF	1.226,64 CHF
K545S	K545S - Perfo-burineur SDS-Max 5 kg	9	Coffret	4933398200	4002395234073	1.220,00 CHF	1.128,58 CHF
K 540 S	K 540 S - Perfo-Burineur 1100W, 40mm, 7,5J EPTA	9	Coffret, Poignée additionnelle AVS, câble, tube de graisse	4933418100	4002395238422	720,00 CHF	666,05 CHF
K 500 S	K 500 S - Burineur 1300W, 8,5J EPTA	9	Coffret	4933398220	4002395234059	999,00 CHF	924,14 CHF
PCE 3	PCE 3 - Burineur 720W, 3,6 J EPTA	9	Coffret	4933384300	4002395232215	680,00 CHF	629,05 CHF
<b>PERFORATEUR SDS-PLUS SANS FIL</b>							
M18 ONEFHPX-0	M18 ONEFHPX-0 - Perforateur SDS+ 30mm FUEL ONE KEY Fixtec, 18V	10	Carton sans batterie ni chargeur	4933478885	4058546361679	674,00 CHF	623,50 CHF
M18 ONEFHPX-0X	M18 ONEFHPX-0X - Perforateur SDS+ 30mm FUEL ONE KEY Fixtec, 18V	10	HD Box sans batterie ni chargeur	4933478495	4058546346881	699,00 CHF	646,62 CHF
M18 ONEFHPX-552X	M18 ONEFHPX-552X - Perforateur SDS+ 30mm FUEL ONE KEY Fixtec, 18V, 2 batteries 5,5Ah High Output	10	HD Box avec 2 batteries M18 5.5Ah High Output et chargeur M12-18FC	4933478496	4058546346898	1.110,00 CHF	1.026,83 CHF
M18 ONEFHPX-802X	M18 ONEFHPX-802X - Perforateur SDS+ 26mm FUEL ONE KEY, FIXTEC, 18V	10	Coffret avec 2 batteries M18 8Ah Forge et chargeur M12-18FC	4933500234	4058546615369	1.067,00 CHF	987,05 CHF
M18 ONEFHP-0X	M18 ONEFHP-0X - Perforateur SDS+ 30mm FUEL ONE KEY, 18V	10	HD Box sans batterie ni chargeur	4933478884	4058546361662	643,00 CHF	594,82 CHF
M18 ONEFHX-0	M18 ONEFHX-0 - Perforateur SDS+ 26mm FUEL ONE KEY, FIXTEC, 18V	10	Carton sans batterie ni chargeur	4933478502	4058546346959	574,00 CHF	530,99 CHF
M18 ONEFHX-0X	M18 ONEFHX-0X - Perforateur SDS+ 26mm FUEL ONE KEY, FIXTEC, 18V	10	HD Box sans batterie ni chargeur	4933478503	4058546346966	593,00 CHF	548,57 CHF
M18 ONEFHX-552X	M18 ONEFHX-552X - Perforateur SDS+ 26mm FUEL ONE KEY, FIXTEC, 18V	10	HD Box avec 2 batteries M18 5.5Ah High Output et chargeur M12-18FC	4933478504	4058546346973	1.010,00 CHF	934,32 CHF
M18 ONEFH-0	M18 ONEFH-0 - Perforateur SDS+ 26mm FUEL, ONE KEY, 18V	10	Carton sans batterie ni chargeur	4933478895	4058546361778	537,00 CHF	496,76 CHF
M18 ONEFH-0X	M18 ONEFH-0X - Perforateur SDS+ 26mm FUEL, ONE KEY, 18V	10	HD Box sans batterie ni chargeur	4933478886	4058546361686	574,00 CHF	530,99 CHF
M18 FHX-0	M18 FHX-0 - Perforateur SDS+ 26mm FUEL, FIXTEC, 18V	10	Carton sans batterie ni chargeur	4933478887	4058546361693	537,00 CHF	496,76 CHF
M18 FHX-0X	M18 FHX-0X - Perforateur SDS+ 26mm FUEL, FIXTEC, 18V	10	HD Box sans batterie ni chargeur	4933478888	4058546361709	574,00 CHF	530,99 CHF
M18 FHX-552X	M18 FHX-552X - Perforateur SDS+ 26mm FUEL, FIXTEC, 18V	10	HD Box avec 2 batteries M18 5.5Ah High Output et chargeur M12-18FC	4933478889	4058546361716	980,00 CHF	906,57 CHF
M18 FH-0	M18 FH-0 - Perforateur SDS+ 26mm FUEL, 18V	10	Carton sans batterie ni chargeur	4933478499	4058546346928	512,00 CHF	473,64 CHF
M18 FH-0X	M18 FH-0X - Perforateur SDS+ 26mm FUEL, 18V	10	HD Box sans batterie ni chargeur	4933478500	4058546346935	537,00 CHF	496,76 CHF
<b>PERFORATEUR SDS-PLUS FILAIRE</b>							
PLH 32 X	PLH 32 X - Perfo-Burineur 900W 3,8J EPTA	10	Coffret, Adaptateur Fixtec, Mandrin Auto. 13mm	4933400069	4002395233342	810,00 CHF	749,31 CHF
PLH 28 XE	PLH 28 XE - Perfo-Burineur 800W 4,8J EPTA	10	Coffret, Adaptateur Fixtec, Mandrin Auto. 13mm, Câble 4m	4933446800	4002395005499	611,00 CHF	565,22 CHF
PLH 28 E	PLH 28 E - Perfo-Burineur 800W 4,8J EPTA	10	Coffret, Câble 4m	4933446790	4002395005482	574,00 CHF	530,99 CHF
PH 30 POWER X	PH 30 Power X - Perforateur-Burineur 1030W 3,6J EPTA	10	Coffret, Adaptateur Fixtec, Mandrin Auto.13mm	4933396420	4002395234967	493,00 CHF	456,06 CHF
<b>PERFORATEUR SDS-PLUS SANS FIL</b>							
M18 FHAF0H16-0	M18 FHAF0H16-0 - Perforateur SDS+, FUEL, 18V, 2,3J EPTA, ONE-KEY, 16 mm avec extracteur de poussière intégré	11	Carton	4933493531	4058546484026	412,00 CHF	381,13 CHF
M18 FHAF0H16-0X	M18 FHAF0H16-0X - Perforateur SDS+, FUEL, 18V, 2,3J EPTA, ONE-KEY,16 mm avec extracteur de poussière intégré	11	HD Box	4933493532	4058546484033	424,00 CHF	392,23 CHF
M18 FHAF0H16-302X	M18 FHAF0H16-302X - Perforateur SDS+, FUEL, 18V, 3,0Ah, 2,3J EPTA, ONE-KEY,16 mm avec extracteur de poussière intégré	11	HD-Box ,2 Batteries M18 HB3, Chargeur M12-18 FC	4933493533	4058546484040	663,00 CHF	613,32 CHF
M18 FHAC16-0	M18 FHAC16-0 - Perforateur SDS+ 16mm FUEL, 18V, 1,7J EPTA	11	Carton sans batterie ni chargeur	4933498582	4058546524517	349,00 CHF	322,85 CHF
M18 FHAC16-0X	M18 FHAC16-0X - Perforateur SDS+ 16mm FUEL, 18V, 1,7J EPTA	11	HD Box sans batterie ni chargeur	4933498583	4058546524524	362,00 CHF	334,88 CHF
M18 FHAC16-302X	M18 FHAC16-302X - Perforateur SDS+ 16mm FUEL, 18V, 1,7J EPTA	11	HD Box avec 2 batteries M18 3Ah High Output et chargeur M12-18FC	4933498584	4058546524531	626,00 CHF	579,09 CHF
M18 BLHX-0X	M18 BLHX-0X - Perforateur SDS+ 26mm BRUSHLESS, FIXTEC, 18V	11	HD Box, sans batterie, ni chargeur	4933478891	4058546361730	430,00 CHF	397,78 CHF
M18 BLHX-502X	M18 BLHX-502X - Perforateur SDS+ 26mm, BRUSHLESS, FIXTEC, 18V	11	HD Box, 2 batteries 18V Red Li-Ion 5,0Ah, chargeur rapide M12-18FC	4933478892	4058546361747	693,00 CHF	641,07 CHF
M18 BLH-0	M18 BLH-0 - Perforateur SDS+ 26mm BRUSHLESS, 18V	11	Carton, sans batterie, ni chargeur	4933479426	4058546372200	410,00 CHF	379,28 CHF
M18 BLH-502X	M18 BLH-502X - Perforateur SDS+ 26mm BRUSHLESS, 18V, 5,0Ah	11	HD Box, 2 batteries 18V Red Li-Ion 5,0Ah, chargeur rapide M12-18FC	4933478894	4058546361761	668,00 CHF	617,95 CHF
M18 FHAC0D32-0	M18 FHAC0D32-0 - Perforateur ONE-KEY™ SDS-PLUS à Poignée D 32 mm	11	Aucune batterie fournie, Aucun chargeur fourni, Aucun sac ni box fourni	4933492141	4058546415082	574,00 CHF	530,99 CHF
M18 FHAC0D32-0C	M18 FHAC0D32-0C - Perforateur ONE-KEY™ SDS-PLUS à Poignée D 32 mm	11	Aucune batterie fournie, Aucun chargeur fourni, Coffret	4933492140	4058546415075	599,00 CHF	554,12 CHF
M18 BLHACD26-0	M18 BLHACD26-0 - Perforateur SDS-Plus à Poignée-D 26mm BRUSHLESS, 18V, sans batterie	11	Carton	4933492483	4058546418502	324,00 CHF	299,72 CHF
M18 BLHACD26-0X	M18 BLHACD26-0X - Perforateur SDS-Plus à Poignée-D 26mm BRUSHLESS 18V, sans batterie, HD Box	11	HD Box	4933492482	4058546418496	324,00 CHF	299,72 CHF
M18 BLHACD26-402X	M18 BLHACD26-402X - Perforateur SDS-Plus à Poignée-D 26mm BRUSHLESS 18V, 4,0Ah, HD Box	11	HD Box, 2 batteries 18V 4,0Ah Red Li-Ion, 1 chargeur M12-18C	4933492480	4058546418472	576,00 CHF	532,84 CHF
M12 FHAC16-0	M12 FHAC16-0 - Perforateur SDS+, 16mm, FUEL 12V	11	Carton, sans batterie, ni chargeur	4933499183	4058546563479	324,00 CHF	299,72 CHF
M12 FHAC16-0X	M12 FHAC16-0X - Perforateur SDS+, 16mm, FUEL 12V	11	HD Box, sans batterie, ni chargeur	4933499184	4058546563486	343,00 CHF	317,30 CHF
M12 FHAC16-502X	M12 FHAC16-502X - Perforateur SDS+, 16mm, FUEL 12V, 5Ah	11	HD Box, 2 batteries 12V High Output 5Ah, chargeur C12C	4933499185	4058546563493	538,00 CHF	497,69 CHF
<b>PERFORATEUR SDS-PLUS FILAIRE</b>							
PH 28 X	PH 28 X - Perforateur-Burineur 820W 3,4J EPTA	11	Coffret, Adaptateur Fixtec, Mandrin auto 13mm	4933396392	4002395234943	399,00 CHF	369,10 CHF
PH 28	PH 28 - Perforateur-Burineur 820W 3,4J EPTA	11	Coffret, poignée additionnelle, câble 4m	4933396396	4002395234936	274,00 CHF	253,47 CHF
PH 26 TX	PH 26 TX - Perfo-Burineur 800W 2,4J EPTA	11	Coffret	4933464579	4058546225247	256,00 CHF	236,82 CHF
PH 26 T	PH 26 T - Perfo-Burineur 800W 2,4J EPTA	11	Coffret	4933464580	4058546225254	231,00 CHF	213,69 CHF

Modèle	Désignation	N° de page dans le catalogue	Inclus dans le kit	N° d'article	Code EAN	PVB incl. TAR incl. TVA	PVB incl. TAR excl. TVA
PFH 26 T	PFH 26 T - Perforateur 800W 2,4 J EPTA	11	Coffret	4933464581	4058546225261	199,00 CHF	184,09 CHF
<b>KITS MARTEAUX PERFORATEURS ET ASPIRATEUR DE POUSSIÈRE</b>							
M18 ONEFHPX DEL-552C	M18 ONEFHPX DEL-552C - Perforateur SDS+ 30mm FUEL ONE KEY Fixtec, 18V, 2 batteries 5,5Ah High Output, Système d'aspiration	12	Coffret avec 2 batteries M18 5.5Ah High Output et chargeur M12-18FC	4933478498	4058546346911	1.286,00 CHF	1.189,64 CHF
M18 ONEFHX DEL-552C	M18 ONEFHX DEL-552C - Perforateur SDS+ 26mm FUEL ONE KEY, FIXTEC, 18V	12	Coffret avec 2 batteries M18 5.5Ah High Output et chargeur M12-18FC	4933478506	4058546346997	1.148,00 CHF	1.061,98 CHF
M18 FHACDDE-0C	M18 FHACDDE-0C - Perforateur SDS+ 16mm FUEL, 18V, 1,7 EPTA	12	HD Box sans batterie ni chargeur	4933498586	4058546524555	512,00 CHF	473,64 CHF
<b>SYSTÈME D'ASPIRATION</b>							
M18 FPDEXL-0	M18 FPDEXL-0 - Système d'aspiration pour perforateurs 30 mm M18 FHPX et ONEFHPX	12	Carton sans batterie ni chargeur	4933478509	4058546347024	256,00 CHF	236,82 CHF
M18 FDDDEL32-0	M18 FDDDEL32-0 - Système d'aspiration pour perforateur SDS-PLUS Poignée en D 32 mm avec AUTOPULSE™	12	Aucune batterie fournie, Aucun chargeur fourni, Aucun sac ni box fourni	4933492142	4058546415099	199,00 CHF	184,09 CHF
M18 FDDDEXL-0	M18 FDDDEXL-0 - Système d'aspiration pour perforateurs 26 mm M18 CHX, FHX & ONEFHX	12	Aucune batterie fournie, Aucun chargeur fourni, Aucun sac ni box fourni	4933478508	4058546347017	256,00 CHF	236,82 CHF
M18 FCDDDEL-0	M18 FCDDDEL-0 - Système d'aspiration pour perforateurs 26 mm	12	Carton sans batterie ni chargeur	4933478507	4058546347000	243,00 CHF	224,79 CHF
M18 FDDEC-0	M18 FDDEC-0 - Système d'aspiration pour perforateur M18 FHAC16	12	Carton sans batterie ni chargeur	4933498587	4058546524562	137,00 CHF	126,73 CHF
M18 CDEX-0	M18 CDEX-0 - Système d'aspiration pour M18 CHX	12	Carton, sans batterie, ni chargeur	4933447450	4002395006243	243,00 CHF	224,79 CHF
M12 UDEL-0B	M12 UDEL-0B - Extracteur de poussières 12V, sans batterie	12	Sac de Transport, sans batterie, ni chargeur	4933471460	4058546290887	293,00 CHF	271,05 CHF
M12 UDEL-201B	M12 UDEL-201B - Extracteur de poussières 12V, 2Ah	12	Sac de Transport, 1 batterie Red Li-Ion 12V 2Ah, chargeur C12 C	4933471461	4058546290894	382,00 CHF	353,38 CHF
<b>CAROTTEUSES DIAMANT</b>							
MXF DCD350KIT-0	MXF DCD350KIT-0 - Carotteuse diamant 350 mm avec bâti	13	Carton, bâti MXF DCD350DR, sans batterie ni chargeur	4933493142	4058546480134	4.253,00 CHF	3.934,32 CHF
MXF DCD350KIT-122	MXF DCD350KIT-122 - Carotteuse diamant 350 mm avec bâti, 12Ah	13	Carton, bâti MXF DCD350DR, 2 batteries FORGE MXF HD812, 1 super chargeur MXF SC	4933493143	4058546480141	7.756,00 CHF	7.174,84 CHF
MXF DCD150-0C	MXF DCD150-0C MX FUEL™ - Carotteuse diamant 150 mm, Autostop	13	Coffret à roulette sans batterie ni chargeur	4933478986	4058546362683	1.511,00 CHF	1.397,78 CHF
MXF DCD150-302C	MXF DCD150-302C - Carotteuse diamant 150 mm, Autostop, 3Ah	13	Coffret à roulette, 2 batteries MXF CP203, 1 chargeur MXF C	4933464887	4058546228323	2.510,00 CHF	2.321,92 CHF
MXF DCD150-302CKIT	MXF DCD150-302CKIT - Carotteuse diamant 150 mm avec bâti, Autostop, 3Ah	13	Coffret à roulette, bâti, 2 batteries MXF CP203, 1 chargeur MXF C	4933471835	4058546297343	3.510,00 CHF	3.246,99 CHF
DD2-160 XE	DD2-160 XE - Carotteuse à Sec, 1500W, 162mm	13	Coffret, adaptateur SDS+ / M 16, 1 foret SDS+	4933368690	4002395232505	986,00 CHF	912,12 CHF
DD3-152	DD3-152 - Carotteuse à eau & à sec	13	Coffret	4933428000	4002395239801	1.513,00 CHF	1.399,63 CHF
<b>CHARIOTS, TROLLEYS, SUPPORTS</b>							
MXF COSCG2	MXF COSCG2 - Chariot découpeuse 125 mm	13	Carton	4933493264	4058546481353	1.697,00 CHF	1.569,84 CHF
MXF DR255TV	MXF DR255TV - Bâti pour carotteuse MXF DCD150, ancrage traditionnel	13	Carton, kit d'ancrage	4933472247	4058546338930	1.547,00 CHF	1.431,08 CHF
MXF DHT	MXF DHT - Chariot pour démolisseur MXF DH25, support batterie intégré, emplacement pour burins	13	Carton, sangles de transport	4933464879	4058546228248	267,00 CHF	246,99 CHF
BRT	BRT - Trolley pour démolisseurs K2500H et K2000H	13	Carton	4933459794	4058546029661	149,00 CHF	137,84 CHF
<b>PALAN À CHAÎNE</b>							
M18 BLCHTO-121	M18 BLCHTO-121 - Palan à chaîne ONE-KEY 1 Tonne	13	Batterie M18 FB12, Chargeur M12-18FC	4933500224	4058546615260	4.633,00 CHF	4.285,85 CHF
<b>OUTILS DE CONSTRUCTION</b>							
AGV 12-125X DEC-SET	AGV 12-125X DEC-SET - 1200W, 125mm, 1 Main	14	HD Box, poignée additionnelle AVS, flasque, écrou fixtec, débrayage de sécurité, démarrage progressif, protection contre les surcharges + Carter de rainurage 1 disque DUH	4933448020	4002395006809	368,00 CHF	340,43 CHF
AGV 12-125X DEG-SET	AGV 12-125X DEG-SET - 1500W, 125mm, 1 Main	14	HD Box, poignée additionnelle AVS, flasque, écrou fixtec, débrayage de sécurité, démarrage progressif, protection contre les surcharges + Carter de surfaçage + 1 disque à surfacer	4933448030	4002395006823	480,00 CHF	444,03 CHF
AGV 15-125XC DEC-SET	AGV 15-125XC DEC-SET - 1550W, 125mm, 1 Main	14	HD Box, poignée additionnelle AVS, flasque, écrou fixtec, débrayage de sécurité, démarrage progressif, protection contre les surcharges + Carter de rainurage + 1 disque DUH	4933448025	4002395006816	549,00 CHF	507,86 CHF
AGV 15-125XC DEG-SET	AGV 15-125XC DEG-SET - 1550W, 125mm, 1 Main	14	HD Box, poignée additionnelle AVS, flasque, écrou fixtec, débrayage de sécurité, démarrage progressif, protection contre les surcharges + Carter de surfaçage + 1 disque à surfacer	4933448035	4002395006830	624,00 CHF	577,24 CHF
AGV 15-125XE DEG-SET	AGV 15-125XE DEG-SET - 1550W, 125mm, 1 Main	14	HD Box, poignée additionnelle AVS, flasque, écrou fixtec; débrayage de sécurité, démarrage progressif, protection contre les surcharges + Carter de surfaçage + 1 disque à surfacer	4933448830	4002395263424	636,00 CHF	588,34 CHF
<b>PERCEUSE À PERCUSSION</b>							
M18ONEPD3-0	M18ONEPD3-0 - Perceuse à percussion One-Key™ avec AUTOSTOP™	14	Aucune batterie fournie, Aucun chargeur fourni, Aucun sac ni box fourni	4933501116	4058546624187	387,00 CHF	358,00 CHF
M18 ONEPD3-0X	M18 ONEPD3-0X Perceuse Percussion FUEL, 18V, 158Nm, Bluetooth, sans batterie	14	HD Box sans batterie ni chargeur	4933492798	4058546476694	399,00 CHF	369,10 CHF
M18 ONEPD3-502X	M18 ONEPD3-502X - Perceuse Percussion FUEL, 18V, 5,0Ah, 158Nm, Bluetooth	14	HD Box, 2 Batteries 18V 5,0Ah Red Li-Ion, chargeur M12-18FC	4933492801	4058546476724	726,00 CHF	671,60 CHF
M18 FPD3-0	M18 FPD3-0 - Perceuse Percussion FUEL 4GEN, 18V, 158 Nm, sans batterie	14	Carton, sans batterie, ni chargeur	4933498060	4058546512200	337,00 CHF	311,75 CHF
M18 FPD3-0X	M18 FPD3-0X - Perceuse Percussion FUEL 4GEN, 18V, 158 Nm, sans batterie	14	HD Box, sans batterie, ni chargeur	4933479859	4058546376536	349,00 CHF	322,85 CHF
M18 FPD3-502X	M18 FPD3-502X - Perceuse Percussion FUEL 4GEN, 18V, 5,0 Ah, 158 Nm	14	HD Box, 2 batteries 18V 5,0Ah Red Li-Ion, chargeur M12-18FC	4933479860	4058546376543	626,00 CHF	579,09 CHF
M18 BLPD2-0X	M18 BLPD2-0X - Perceuse Percussion BRUSHLESS, 18V, 82 Nm sans batterie	14	HD Box, sans batterie, ni chargeur	4933464516	4058546224615	312,00 CHF	288,62 CHF
M18 BLPD2-402X	M18 BLPD2-402X - Perceuse Percussion BRUSHLESS, 18V, 4,0Ah, 82 Nm	14	HD Box, 2 batteries 18V 4,0Ah Red Li-Ion, chargeur M12-18C	4933464560	4058546225056	451,00 CHF	417,21 CHF

Modèle	Désignation	N° de page dans le catalogue	Inclus dans le kit	N° d'article	Code EAN	PVB incl. TAR incl. TVA	PVB incl. TAR excl. TVA
M18 BLPD2-502X	M18 BLPD2-502X - Perceuse Percussion BRUSHLESS, 18V, 5,0Ah, 82 Nm	14	HD Box,, 2 batteries 18V 5,0Ah Red Li-Ion, chargeur M12-18C	4933464517	4058546224622	610,00 CHF	564,29 CHF
<b>OUTILS DE CONSTRUCTION</b>							
WCE 30	WCE 30 - 1500W, 125mm, 30x26mm	15	Coffret, 2 Disques Diamant	4933383855	4002395228980	1.099,00 CHF	1.016,65 CHF
WCS 45	WCS 45 - 1900W, 150mm, 45x45mm	15	Coffret, 2 Disques Diamant	4933383350	4002395229086	1.426,00 CHF	1.319,15 CHF
IPWE 400R	IPWE 400R - 725W, 400Nm, Carré 1/2"	15	Carton, Câble 4m	4933451524	4002395143511	611,00 CHF	565,22 CHF
IPWE 520R	IPWE 520R - 725W, 520Nm, Carré 3/4"	15	Carton, Câble 4m	4933451525	4002395143528	824,00 CHF	762,26 CHF
M18 FPM-0X	M18 FPM-0X - Malaxeur 18V, sans batterie	15	HD Box, sans batterie, ni chargeur	4933459719	4058546028916	355,00 CHF	328,40 CHF
<b>PERCEUSE À PERCUSSION</b>							
M18 BLPDRC-0	M18 BLPDRC-0 - Perceuse à percussion BRUSHLESS, 18V, 60 Nm - sans batterie	15	Carton, sans batterie, ni chargeur	4933492820	4058546476915	199,00 CHF	184,09 CHF
M18 BLPDRC-0X	M18 BLPDRC-0X - Perceuse à percussion BRUSHLESS, 18V, 60 Nm - sans batterie	15	HD Box, sans batterie, ni chargeur	4933492821	4058546476922	249,00 CHF	230,34 CHF
M18 BLPDRC-202C	M18 BLPDRC-202C - Perceuse à percussion BRUSHLESS, 18V, 2,0 Ah , 60 Nm	15	Coffret, 2 batteries 18V 2,0Ah Red Li-Ion, chargeur M12-18C	4933492822	4058546476939	264,00 CHF	244,22 CHF
M18 BLPDRC-402C	M18 BLPDRC-402C - Perceuse à percussion BRUSHLESS, 18V, 4,0 Ah , 60 Nm	15	Coffret, 2 batteries 18V 4,0Ah Red Li-Ion, chargeur M12-18C	4933492824	4058546476953	388,00 CHF	358,93 CHF
M18 BLPDRC-502C	M18 BLPDRC-502C - Perceuse à percussion BRUSHLESS, 18V, 5,0 Ah , 60 Nm	15	Coffret, 2 batteries 18V 5,0Ah Red Li-Ion, chargeur M12-18C	4933492826	4058546476977	413,00 CHF	382,05 CHF
M12 FPD2-0	M12 FPD2-0 - Perceuse à Percussion FUEL 13mm, 12V, 45 Nm	15	Carton, 2 vitesses, mandrin 13mm, sans batterie, ni chargeur	4933479867	4058546376611	231,00 CHF	213,69 CHF
M12 FPD2-202X	M12 FPD2-202X - Perceuse à Percussion FUEL 13mm, 12V, 2Ah, 45 Nm	15	HD Box 2 batteries 12V 2Ah Red Li-Ion, 2 vitesses, mandrin 13mm, chargeur C12C	4933479868	4058546376628	351,00 CHF	324,70 CHF
M12 FPD2-402X	M12 FPD2-402X - Perceuse à Percussion FUEL 13mm, 12V, 4Ah, 45 Nm	15	HD Box 2 batteries 12V 4Ah Red Li-Ion, 2 vitesses, mandrin 13mm, chargeur C12C	4933479869	4058546376635	410,00 CHF	379,28 CHF
M12 FPD2-602X	M12 FPD2-602X - Perceuse à Percussion FUEL 13mm, 12V, 6Ah, 45 Nm	15	HD Box 2 batteries 12V 6Ah Red Li-Ion, chargeur C12C	4933479870	4058546376642	445,00 CHF	411,66 CHF
M12 FPDX-0	M12 FPDX-0 - Perceuse à Percussion à mandrin amovible	15	Carton, mandrin 13mm	4933464135	4058546220808	243,00 CHF	224,79 CHF
M12 FPDX-202X	M12 FPDX-202X - Perceuse à Percussion à mandrin amovible	15	HD Box, mandrin 13mm, 2 batteries 12V 2Ah Red Li-Ion, chargeur C12C	4933464136	4058546220815	363,00 CHF	335,80 CHF
M12 FPDXXKIT-202X	M12 FPDXXKIT-202X - Perceuse à Percussion à mandrin amovible	15	HD Box, 3 mandrins amovibles (mandrin 13mm, renvoi d'anglois, déporté), 2 batteries 12V 2Ah Red Li-Ion, chargeur C12C	4933464138	4058546220839	425,00 CHF	393,15 CHF
M12 BLPDRC-0	M12 BLPDRC-0 - Perceuse compacte Brushless , 12 V, 40Nm	15	Carton, sans batterie, ni chargeur	4933500421	4058546617233	162,00 CHF	149,86 CHF
M12 BLPDRC-202C	M12 BLPDRC-202C - Perceuse compacte Brushless, 12 V, 40Nm , 2Ah, 1 chargeur C12C	15	Carton, 2 batteries 12V, 2Ah Red Li-Ion, 1 chargeur C12C	4933500422	4058546617240	250,00 CHF	231,27 CHF
M12 BLPDRC-402C	M12 BLPDRC-402C - Perceuse compacte Brushless, 12 V, 40Nm , 2Ah, 1 chargeur C12C	15	Carton, 2 batteries 12V, 4Ah Red Li-Ion, 1 chargeur C12C	4933500424	4058546617264	313,00 CHF	289,55 CHF
<b>PERCEUSES-VISSEUSES</b>							
M18 ONEDD3-0X	M18 ONEDD3-0X Perceuse Visseuse FUEL III, 18V, 158 Nm, Bluetooth, sans batterie	16	HD Box sans batterie ni chargeur	4933492799	4058546476700	387,00 CHF	358,00 CHF
M18 ONEDD3-502X	M18 ONEDD3-502X Perceuse Visseuse FUEL III, 18V, 158 Nm, Bluetooth	16	HD Box, 2 Batteries 18V 5,0Ah Red Li-Ion, chargeur M12-18FC	4933492802	4058546476731	713,00 CHF	659,57 CHF
M18 FDD3-0	M18 FDD3-0 - Perceuse visseuse FUEL GEN4, 18V, 158 Nm	16	Carton, sans batterie, ni chargeur	4933498059	4058546512194	324,00 CHF	299,72 CHF
M18 FDD3-0X	M18 FDD3-0X - Perceuse visseuse FUEL GEN4, 18V, 158 Nm	16	HD Box, sans batterie, ni chargeur	4933479862	4058546376567	337,00 CHF	311,75 CHF
M18 FDD3-502X	M18 FDD3-502X - Perceuse visseuse FUEL GEN4, 18V, 5,0Ah, 158 Nm	16	HD Box, 2 batteries 18V 5,0Ah Red Li-Ion, chargeur M12-18FC	4933479863	4058546376574	613,00 CHF	567,07 CHF
M18 BLDD2-0X	M18 BLDD2-0X - Perceuse visseuse BRUSHLESS, 18V, 82 Nm - sans batterie	16	HD Box, sans batterie, ni chargeur	4933464514	4058546224592	293,00 CHF	271,05 CHF
M18 BLDD2-502X	M18 BLDD2-502X - Perceuse visseuse BRUSHLESS, 18V, 5,0Ah, 82 Nm	16	HD Box, 2 batteries 18V 5,0Ah Red Li-Ion, chargeur M12-18C	4933464515	4058546224608	594,00 CHF	549,49 CHF
<b>PERCEUSES ET VISSEUSES ROTATIVES</b>							
PD2E 24 R	PD2E 24 R - Perceuse Percussion. 2 Vitesses, 1100W, 56Nm	16	Coffret	4933419595	4002395238651	343,00 CHF	317,30 CHF
PD2E 22 R	PD2E 22 R - Perceuse Percussion. 2 Vitesses, 850W, 56Nm	16	Coffret	4933419570	4002395238613	287,00 CHF	265,49 CHF
PD 705	PD 705 - Perceuse Percussion. 1 Vitesse, 705W, 23Nm	16	Carton, Câble 4m, Poignée additionnelle avec butée de profondeur	4933431955	4002395243914	143,00 CHF	132,28 CHF
PDE 13 RX	PDE 13 RX - Perceuse Percussion. 1 Vitesse, 630W, 21Nm	16	Coffret, Câble 4m, Poignée additionnelle avec butée de profondeur	4933409200	4002395235322	210,00 CHF	194,26 CHF
DE 13 RP	DE 13 RP - Perceuse, 1 Vitesse, 630W, 59Nm	16	Coffret, Câble 4m, Poignée additionnelle avec butée de profondeur	4933409194	4002395235346	324,00 CHF	299,72 CHF
DE 10 RX	DE 10 RX - Perceuse, 1 Vitesse, 630W, 21Nm	16	Carton, Câble 4m	4933409211	4002395235353	181,00 CHF	167,44 CHF
<b>PERCEUSES-VISSEUSES</b>							
M18 BLDDRC-0	M18 BLDDRC-0 - Perceuse visseuse BRUSHLESS, 18V, 60 Nm - sans batterie	17	Carton, sans batterie, ni chargeur	4933492831	4058546477028	224,00 CHF	207,22 CHF
M18 BLDDRC-0X	M18 BLDDRC-0X - Perceuse visseuse BRUSHLESS, 18V, 60 Nm - sans batterie	17	HD Box, sans batterie, ni chargeur	4933492832	4058546477035	237,00 CHF	219,24 CHF
M18 BLDDRC-202C	M18 BLDDRC-202C - Perceuse visseuse BRUSHLESS, 18V, 2,0 Ah , 60 Nm	17	Coffret, 2 batteries 18V 2,0Ah Red Li-Ion, chargeur M12-18C	4933492833	4058546477042	338,00 CHF	312,67 CHF
M18 BLDDRC-402C	M18 BLDDRC-402C - Perceuse visseuse BRUSHLESS, 18V, 4,0 Ah , 60 Nm	17	Coffret, 2 batteries 18V 4,0Ah Red Li-Ion, chargeur M12-18C	4933492834	4058546477059	376,00 CHF	347,83 CHF
M18 BLDDRC-502C	M18 BLDDRC-502C - Perceuse visseuse BRUSHLESS, 18V, 5,0 Ah , 60 Nm	17	Coffret, 2 batteries 18V 5,0Ah Red Li-Ion, chargeur M12-18C	4933492835	4058546477066	413,00 CHF	382,05 CHF
M12 FDD2-0	M12 FDD2-0 - Perceuse-Visseuse FUEL 13 mm, 12V, 45 Nm	17	Carton, sans batterie, ni chargeur	4933479872	4058546376666	212,00 CHF	196,11 CHF
M12 FDD2-202X	M12 FDD2-202X - Perceuse-Visseuse FUEL 13mm, 12V, 2Ah, 45 Nm	17	HD Box, 2 batteries 12V 2Ah Red Li-Ion, 2 vitesses, mandrin 13mm, chargeur C12C	4933479873	4058546376673	338,00 CHF	312,67 CHF

Modèle	Désignation	N° de page dans le catalogue	Inclus dans le kit	N° d'article	Code EAN	PVB incl. TAR incl. TVA	PVB incl. TAR excl. TVA
M12 FDD2-402X	M12 FDD2-402X - Perceuse-Visseuse FUEL 13mm, 12V, 4Ah, 45 Nm	17	HD Box, 2 batteries 12V 4Ah Red Li-Ion, 2 vitesses, mandrin 13mm, chargeur C12C	4933479874	4058546376680	395,00 CHF	365,40 CHF
M12 FDD2-602X	M12 FDD2-602X - Perceuse-Visseuse FUEL 13mm, 12V, 6Ah, 45 Nm	17	HD box 2 batteries 12V 6Ah Red Li-Ion, 2 vitesses, mandrin 13mm, chargeur C12C	4933479875	4058546376697	432,00 CHF	399,63 CHF
M12 BLDDRC-0	M12 BLDDRC-0 - Perceuse-Visseuse Brushless 10 mm, 12V, 40 Nm	17	Carton, sans batterie, ni chargeur	4933499683	4058546568474	149,00 CHF	137,84 CHF
M12 BLDDRC-202C	M12 BLDDRC-202C - Perceuse-Visseuse Brushless 10 mm, 12V, 2Ah, 40 Nm	17	Coffret 2 batteries 12V 2Ah Red Li-Ion, chargeur C12C	4933499686	4058546568504	238,00 CHF	220,17 CHF
M12 BLDDRC-402C	M12 BLDDRC-402C - Perceuse-Visseuse Brushless 10 mm, 12V, 2Ah, 40 Nm	17	Coffret 2 batteries 12V 4Ah Red Li-Ion, chargeur C12C	4933499688	4058546568528	299,00 CHF	276,60 CHF
M12 FDDX-0	M12 FDDX-0 - Perceuse-Visseuse FUEL à mandrin amovible	17	Carton, sans batterie, ni chargeur	4933464978	4058546229238	249,00 CHF	230,34 CHF
M12 FDDXKIT-0X	M12 FDDXKIT-0X - Perceuse-Visseuse FUEL à mandrin amovible	17	HD Box, 1 mandrin 13mm, 1 renvoi d'angle, 1 mandrin déporté, 1 mandrin Hex 1/4, sans batterie ni chargeur	4933471332	4058546289607	355,00 CHF	328,40 CHF
M12 FDDXKIT-202X	M12 FDDXKIT-202X - Perceuse-Visseuse FUEL à mandrin amovible	17	HD Box 2 batteries 12V 2Ah Red Li-Ion, 1 mandrin 13mm, 1 renvoi d'angle, 1 déporté, 1 mandrin Hex 1/4	4933464979	4058546229245	444,00 CHF	410,73 CHF
<b>PERCEUSES MAGNÉTIQUES</b>							
M18 FMDP-0C	M18 FMDP-0C - Perceuse Magnétique FUEL 18V / 2 Vitesses / Profondeur max 50mm, sans batterie	17	Coffret, sans batterie ni chargeur	4933451636	4002395142330	2.363,00 CHF	2.185,94 CHF
M18 FMDP-502C	M18 FMDP-502C - Perceuse Magnétique FUEL 18V, 5,0 Ah, 2 Vitesses, Profondeur max 50mm	17	Coffret, 2 batteries 18V 5,0Ah Red Li-Ion, chargeur rapide M12-18FC	4933451012	4002395136650	2.716,00 CHF	2.512,49 CHF
MDE 41	MDE 41 - 2 Vitesses, 1200W, 41mm	17	Auto Stop, Electro Aimant	4933451015	4002395136681	1.610,00 CHF	1.489,36 CHF
MDP 41	MDP 41 - 2 Vitesses, 1200W, 41mm	17	Auto Stop, Aimant Permanent	4933451014	4002395136674	1.832,00 CHF	1.694,73 CHF
<b>VISSEUSES À CHOCS</b>							
M18 ONEID3-0X	M18 ONEID3-0X - Visseuse à chocs compacte Hex 1/4 FUEL III, 18V, 4 Modes, 119/176/226Nm + 1 Mode de Finition, sans Batterie ni chargeur	18	HD Box sans batterie ni chargeur	4933492800	4058546476717	399,00 CHF	369,10 CHF
M18 ONEID3-502X	M18 ONEID3-502X - Visseuse à chocs compacte Hex 1/4 FUEL III, 18V, 5,0Ah, 4 Modes, 119/176/226Nm + 1 Mode de Finition	18	HD Box, 2 Batteries 18V 5,0Ah Red Li-Ion, chargeur M12-18FC	4933492804	4058546476755	713,00 CHF	659,57 CHF
M18 FID3-0	M18 FID3-0 - Visseuse à chocs compacte Hex 1/4 FUEL GEN4, 18V, 4 modes, 119/176/226Nm + 1 mode de Finition	18	Carton, sans batterie, ni chargeur	4933498061	4058546512217	337,00 CHF	311,75 CHF
M18 FID3-0X	M18 FID3-0X - Visseuse à chocs compacte Hex 1/4 FUEL GEN4, 18V, 4 modes, 119/176/226Nm + 1 mode de Finition	18	HD Box, sans batterie, ni chargeur	4933479864	4058546376581	349,00 CHF	322,85 CHF
M18 FID3-502X	M18 FID3-502X - Visseuse à chocs compacte Hex 1/4 FUEL GEN4, 18V, 5,0Ah, 4 modes, 119/176/226Nm + 1 mode de Finition	18	HD Box, 2 batteries 18V 5,0Ah Red Li-Ion, chargeur M12-18FC	4933479865	4058546376598	626,00 CHF	579,09 CHF
M18 FIDRQ-0	M18 FIDRQ-0 - Visseuse à Chocs HYDRAULIC FUEL compacte Hex 1/4 FUEL, 18V, 4 Modes	18	Carton, sans batterie, ni chargeur	4933498911	4058546527808	356,00 CHF	329,32 CHF
M18 FIDRQ-0X	M18 FIDRQ-0X - Visseuse à Chocs HYDRAULIC FUEL compacte Hex 1/4 FUEL, 18V, 4 Modes	18	HD Box, sans batterie, ni chargeur	4933498910	4058546527792	368,00 CHF	340,43 CHF
M18 FIDRQ-502X	M18 FIDRQ-502X - Visseuse à Chocs HYDRAULIC FUEL compacte Hex 1/4 FUEL, 18V, 5,0Ah, 4 Modes	18	Hd Box, 2 batteries 18V 5,0Ah Red Li-Ion, chargeur rapide M12-18FC	4933498912	4058546527815	691,00 CHF	639,22 CHF
M18 BLIDR-0X	M18 BLIDR-0X - Visseuse à chocs Compacte Hex 1/4 BRUSHLESS, 18V, sans batterie, 190 Nm	18	HD Box, sans batterie, ni chargeur	4933492842	4058546477134	312,00 CHF	288,62 CHF
M18 BLIDR-502X	M18 BLIDR-502X - Visseuse à chocs compacte Hex 1/4 BRUSHLESS, 18V, 5,0Ah, 3 vitesses, 190 Nm	18	HD Box, 2 batteries 18V 5,0Ah Red Li-Ion, chargeur M12-18FC	4933492843	4058546477141	588,00 CHF	543,94 CHF
M12 FID2-0	M12 FID2-0 - Visseuse à chocs compacte Hex 1/4 FUEL, 12V, 147 Nm	18	Carton, sans batterie, ni chargeur	4933479876	4058546376703	231,00 CHF	213,69 CHF
M12 FID2-202X	M12 FID2-202X - Visseuse à chocs compacte Hex 1/4" FUEL, 12V, 2Ah, 147 Nm	18	HD Box, 2 batteries 2Ah Red Li-Ion, chargeur C12C	4933479877	4058546376710	351,00 CHF	324,70 CHF
M12 BLIDRC-0	M12 BLIDRC-0 - Visseuse à chocs compacte Hex 1/4 Brushless, 12V, 148Nm	18	Carton, sans batterie, ni chargeur	4933499689	4058546568535	162,00 CHF	149,86 CHF
M12 BLIDRC-202C	M12 BLIDRC-202C - Visseuse à chocs compacte Hex 1/4 Brushless, 12V, 2Ah, 148Nm	18	Coffret, 2 batteries 2Ah Red Li-Ion, chargeur C12C	4933499690	4058546568542	250,00 CHF	231,27 CHF
M18 BRAID-0	M18 BRAID-0 - Boulonneuse A Chocs d'angle 18V, 40/76 Nm, sans batterie	18	Carton, sans batterie, ni chargeur	4933447891	4002395006663	231,00 CHF	213,69 CHF
<b>TOURNEVIS</b>							
M18 FSG-0X	M18 FSG-0X - Visseuse Placo FUEL, 18V, 5000 trs/min, sans batterie	18	HD Box, sans batterie, ni chargeur	4933459201	4002395289967	355,00 CHF	328,40 CHF
M12 CD-0	M12 CD-0 - Visseuse Hex 1/4 12V, 38 Nm	18	Carton, sans batterie, ni chargeur	4933440450	4002395000968	199,00 CHF	184,09 CHF
M12 BD-0	M12 BD-0 - Visseuse 2 vitesses 12V, 30/38 Nm	18	Carton, sans batterie, ni chargeur	4933441910	4002395002566	118,00 CHF	109,16 CHF
M12 BD-202C	M12 BD-202C - Perceuse-Visseuse 2 vitesses 12V, 2Ah, 30 Nm	18	Carton, 2 batteries 12V 2Ah Red Li-Ion, 2 vitesses, emmanchement Hex 1/4, chargeur C12C	4933441900	4002395002559	238,00 CHF	220,17 CHF
M12 BSD-0	M12 BSD-0 - Visseuse 1 vitesse 12V, 20 Nm	18	Carton, sans batterie, ni chargeur	4933447135	4002395006021	110,00 CHF	101,76 CHF
<b>VISSEUSES À CHOCS</b>							
M12 BRAID-0	M12 BRAID-0 - Visseuse renvoi d'angle à chocs 12V 68Nm	19	Carton, sans batterie, ni chargeur	4933451247	4002395167715	149,00 CHF	137,84 CHF
M12 FQID-0	M12 FQID-0 - Visseuse à chocs compacte Silencieuse SURGE Hex 1/4 FUEL, 12V, 50Nm, 76dba	19	Carton, sans batterie, ni chargeur	4933464972	4058546229177	256,00 CHF	236,82 CHF
M12 FQID-202X	M12 FQID-202X - Visseuse à chocs compacte Silencieuse SURGE Hex 1/4" FUEL, 12V, 2Ah, 50Nm, 76dba	19	HD Box, 2 batteries 2Ah Red Li-Ion, chargeur C12C	4933464973	4058546229184	369,00 CHF	341,35 CHF
<b>RIVETEUSES</b>							
M18 ONEFLT-0X	M18 ONEFLT-0X - Riveteuse FUEL ONE KEY, 18V, sans batterie	19	HD Box sans batterie ni chargeur	4933478637	4058546348304	1.348,00 CHF	1.246,99 CHF
M18 ONEFLT-502X	M18 ONEFLT-502X - Riveteuse FUEL ONE KEY, 18V, 5Ah	19	HD Box, 2 batterie 18V 5Ah, 1 chargeur rapide M12-18FC	4933478638	4058546348311	1.550,00 CHF	1.433,86 CHF
M18 ONEFPRT-0X	M18 ONEFPRT-0X - Riveteuse FUEL ONE KEY, 18V, sans batterie	19	HD Box sans batterie ni chargeur	4933478601	4058546347949	1.280,00 CHF	1.184,09 CHF
M18 ONEFPRT-202X	M18 ONEFPRT-202X - Riveteuse FUEL ONE KEY, 18V, 2Ah,	19	HD Box avec 2 batteries M18 2Ah et chargeur	4933478602	4058546347956	1.481,00 CHF	1.370,03 CHF
M12 BPRT-0	M12 BPRT-0 - Riveteuse 12V	19	Carton sans batterie ni chargeur	4933464404	4058546223496	443,00 CHF	409,81 CHF

Modèle	Désignation	N° de page dans le catalogue	Inclus dans le kit	N° d'article	Code EAN	PVB incl. TAR incl. TVA	PVB incl. TAR excl. TVA
M12 BPRT-201X	M12 BPRT-201X - Riveteuse 12V, 2Ah	19	HD Box, 1 batterie 12V 2Ah Red Li-ion, chargeur C12C	4933464405	4058546223502	532,00 CHF	492,14 CHF
<b>PERCEUSES D'ANGLES</b>							
M18 FRAD2-0	M18 FRAD2-0 - Perceuse visseuse d'angle FUEL 18V, 35 Nm, sans batterie	19	Carton, sans batterie, ni chargeur	4933471207	4058546288358	552,00 CHF	510,64 CHF
M18 CRAD2-0X	M18 CRAD2-0X - Visseuse d'angle FUEL 18V, 35 Nm, sans batterie	19	HD Box, sans batterie, ni chargeur	4933471641	4058546295400	418,00 CHF	386,68 CHF
C18 RAD-0	C18 RAD-0 - Visseuse d'angle 18V, sans batterie	19	Carton, sans batterie, ni chargeur	4933427189	4002395239085	231,00 CHF	213,69 CHF
C12 RAD-0	C12 RAD-0 - Perceuse-Visseuse à renvoi d'angle, 12V	19	Carton, sans batterie, ni chargeur	4933416900	4002395237678	149,00 CHF	137,84 CHF
C12 RAD-202B	C12 RAD-202B - Perceuse-Visseuse à renvoi d'angle, 12V, 2Ah	19	Sac, 2 batteries 12V 2Ah Red Li-ion, chargeur C12C	4933441215	4002395001248	288,00 CHF	266,42 CHF
<b>BOULONNEUSES</b>							
M12 FRAIWF12-0	M12 FRAIWF12-0 - Boulonneuse à chocs d'angle FUEL, 4 modes, Carré 1/2", 12V, 300nm	20	Carton, sans batterie, ni chargeur	4933471699	4058546295981	330,00 CHF	305,27 CHF
M12 FRAIWF38-0	M12 FRAIWF38-0 - Boulonneuse à chocs d'angle FUEL, 4 modes, Carré 3/8", 12V, 300nm	20	Carton, sans batterie, ni chargeur	4933471700	4058546295998	330,00 CHF	305,27 CHF
M18 BRAIW-0	M18 BRAIW-0 - Boulonneuse A Chocs d'angle 18V, 40/76 Nm, sans batterie	20	Carton, sans batterie, ni chargeur	4933447899	4002395006670	231,00 CHF	213,69 CHF
M12 FSCIWF14-0	M12 FSCIWF14-0 - Boulonneuse à chocs sous-compacte M12 FUEL 1/4"	20	Carton, sans batterie, ni chargeur	4933498973	4058546528423	249,00 CHF	230,34 CHF
M12 FSCIWF14-252X	M12 FSCIWF14-252X - Boulonneuse à chocs sous-compacte M12 FUEL 1/4", 2,5Ah	20	HD Box, 2 batteries 12V High Output 2,5Ah, chargeur C12C	4933498974	4058546528430	430,00 CHF	397,78 CHF
M12 FSCIWF38-0	M12 FSCIWF38-0 - Boulonneuse à chocs sous-compacte M12 FUEL 3/8"	20	Carton, sans batterie, ni chargeur	4933498969	4058546528386	249,00 CHF	230,34 CHF
M12 FSCIWF38-252X	M12 FSCIWF38-252X - Boulonneuse à chocs sous-compacte M12 FUEL 3/8", 2,5Ah	20	HD Box, 2 batteries 12V High Output 2,5Ah, chargeur C12C	4933498970	4058546528393	430,00 CHF	397,78 CHF
M12 FCiWF38G3-0	M12 FCiWF38G3-0 - Boulonneuse compacte 3/8" O'RING	20	Carton, sans batterie, ni chargeur	4933493451	4058546483227	287,00 CHF	265,49 CHF
M12 FCiWF38G3-502X	M12 FCiWF38G3-502X - Boulonneuse compacte Carré 3/8" O'RING, 5Ah	20	HD Box, 2 batteries 12V High Output 5Ah, chargeur C12C	4933493452	4058546483234	488,00 CHF	451,43 CHF
M18 FMTIW2P12-0X	M18 FMTIW2P12-0X - Boulonneuse à chocs mid torque FUEL, carré 1/2", fixation pin, 18V, 4 vitesses, 950 nm au desserrage et 813 nm au serrage, sans batterie	20	HD Box sans batterie ni chargeur	4933478452	4058546346430	443,00 CHF	409,81 CHF
M18 FMTIW2P12-502X	M18 FMTIW2P12-502X - Boulonneuse à chocs mid torque FUEL, carré 1/2", fixation pin, 18V, 4 vitesses, 950 nm au desserrage et 813 nm au serrage, 5,0Ah	20	HD Box avec 2 batteries M18 5Ah et chargeur M1218FC	4933478453	4058546346447	810,00 CHF	749,31 CHF
M18 FMTIW2F12-0X	M18 FMTIW2F12-0X - Boulonneuse à chocs mid torque FUEL, carré 1/2", fixation o'ring, 18V, 4 vitesses, 950 nm au desserrage et 813 nm au serrage, sans batterie	20	HD Box sans batterie ni chargeur	4933478449	4058546346409	443,00 CHF	409,81 CHF
M18 FMTIW2F12-502X	M18 FMTIW2F12-502X - Boulonneuse à chocs mid torque FUEL, carré 1/2", fixation o'ring, 18V, 4 vitesses, 881 nm au desserrage et 745 nm au serrage, 5,0Ah	20	HD Box avec 2 batteries M18 5Ah et chargeur M1218FC	4933478450	4058546346416	810,00 CHF	749,31 CHF
M18 ONEFHIWP12-0X	M18 ONEFHIWP12-0X - Boulonneuse à chocs FUEL ONE KEY, Carré 1/2", 18V, 1 017 Nm, 3 Modes, 1 mode de Finition, Bluetooth, Système de fixation A bille, sans batterie	20	HD Box, sans batterie, ni chargeur	4933459724	4058546028961	493,00 CHF	456,06 CHF
M18 ONEFHIWP12-502X	M18 ONEFHIWP12-502X - Boulonneuse à chocs FUEL ONE KEY, Carré 1/2", 18V, 5,0 Ah, 1 017 Nm, 3 Modes, 1 mode de Finition, Bluetooth, Système de fixation A bille	20	HD Box, 2 batteries 18V 5,0Ah Red Li-Ion, chargeur rapide M12-18FC	4933459725	4058546028978	857,00 CHF	792,78 CHF
M18 ONEFHIWF12-0X	M18 ONEFHIWF12-0X - Boulonneuse à chocs FUEL ONE KEY, Carré 1/2", 18V, 1 017 Nm, 3 Modes, 1 mode de Finition, Système de fixation A bille, sans batterie	20	HD Box, sans batterie, ni chargeur	4933459726	4058546028985	493,00 CHF	456,06 CHF
M18 ONEFHIWF12-502X	M18 ONEFHIWF12-502X - Boulonneuse à chocs FUEL ONE KEY, Carré 1/2", 18V, 5,0 Ah, 1 017 Nm, 3 Modes, 1 mode de Finition, Bluetooth	20	HD Box, 2 batteries 18V 5,0Ah Red Li-Ion, chargeur rapide M12-18FC	4933459727	4058546028992	857,00 CHF	792,78 CHF
M18 FHIW2F12-0X	M18 FHIW2F12-0X - Boulonneuse 1/2" avec fixation O'ring	20	HD Box, sans batterie, ni chargeur	4933492782	4058546476533	499,00 CHF	461,61 CHF
M18 FHIW2F12-502X	M18 FHIW2F12-502X - Boulonneuse 1/2" avec fixation O'ring, 18V, 5,0 Ah	20	HD Box, 2 batteries 18V 5,0 Ah Red Li-Ion, chargeur rapide M12-18FC	4933492783	4058546476540	851,00 CHF	787,23 CHF
M18 FHIW2P12-0X	M18 FHIW2P12-0X - Boulonneuse 1/2" avec fixation à bille, sans batterie	20	HD Box, sans batterie, ni chargeur	4933492785	4058546476564	499,00 CHF	461,61 CHF
M18 FHIW2P12-502X	M18 FHIW2P12-502X - Boulonneuse 1/2" avec fixation à bille, 18V, 5,0Ah	20	HD Box, 2 batteries 18V 5,0 Ah Red Li-Ion, chargeur rapide M12-18FC	4933492786	4058546476571	851,00 CHF	787,23 CHF
<b>BOULONNEUSES</b>							
M12 FCiWP12G3-0	M12 FCiWP12G3-0 - Boulonneuse compacte 1/2"	21	Carton, sans batterie, ni chargeur	4933493457	4058546483289	299,00 CHF	276,60 CHF
M12 FCiWF12G3-0	M12 FCiWF12G3-0 - Boulonneuse compacte 1/2" O'RING	21	Carton, sans batterie, ni chargeur	4933493454	4058546483258	299,00 CHF	276,60 CHF
M12 FCiWF12G3-502X	M12 FCiWF12G3-502X - Boulonneuse compacte Carré 1/2" O'RING, 5Ah	21	HD Box, 2 batteries 12V High Output 5Ah, chargeur C12C	4933493455	4058546483265	499,00 CHF	461,61 CHF
M18FIW2F38-0X	M18 Boulonneuse compacte 3/8" avec fixation O'Ring	21	Aucune batterie fournie, Aucun chargeur fourni, HD Box	4933478650	4058546348434	368,00 CHF	340,43 CHF
M18 FIW2P12-0X	M18 FIW2P12-0X - Boulonneuse à chocs compacte fuel, carré 1/2", fixation pin, 18V, sans batterie, 4 vitesses, 339 nm	21	HD Box sans batterie ni chargeur	4933478446	4058546346379	368,00 CHF	340,43 CHF
M18 FIW2P12-502X	M18 FIW2P12-502X - Boulonneuse à chocs compacte fuel, carré 1/2", fixation pin, 18V, 2 batteries M18 B5 avec un chargeur M12-18FC, 4 vitesses, 339 nm	21	HD Box avec 2 batteries M18 5Ah et chargeur M12-18FC	4933478447	4058546346386	744,00 CHF	688,25 CHF
M18 FIW2F12-0X	M18 FIW2F12-0X - Boulonneuse à chocs compacte FUEL, carré 1/2", Fixation o'ring, 18V, sans batterie, 4 vitesses, 339 nm	21	HD Box sans batterie ni chargeur	4933478443	4058546346348	368,00 CHF	340,43 CHF
M18 FIW2F12-502X	M18 FIW2F12-502X - Boulonneuse à chocs compacte FUEL, carré 1/2", Fixation o'ring, 18V, 2 batteries M18 B5 avec un chargeur M12-18FC, 4 vitesses, 339 nm	21	HD Box avec 2 batteries M18 5Ah et chargeur M12-18FC	4933478444	4058546346355	744,00 CHF	688,25 CHF
M18 ONEIWF12-0X	M18 ONEIWF12-0X - Boulonneuse à chocs FUEL ONE KEY Carré 1/2", 18V, 4 Modes, 40/120/300 Nm + 1 Vitesse de Finition, Bluetooth	21	HD Box, sans batterie, ni chargeur	4933459198	4002395289936	399,00 CHF	369,10 CHF
M18 ONEIWF12-502X	M18 ONEIWF12-502X - Boulonneuse à chocs FUEL ONE KEY, Carré 1/2", 18V, 5,0 Ah, 4 Modes, 40/120/300 Nm + 1 Vitesse de Finition, Bluetooth	21	HD Box, 2 batteries 18V 5,0Ah Red Li-Ion, chargeur rapide M12-18FC	4933451374	4002395160525	810,00 CHF	749,31 CHF

Modèle	Désignation	N° de page dans le catalogue	Inclus dans le kit	N° d'article	Code EAN	PVB incl. TAR incl. TVA	PVB incl. TAR excl. TVA
M18 FMTIW2F38-0X	M18 FMTIW2F38-0X - Boulonneuse à chocs Mid Torque FUEL, Carré 3/8", Fixation O'Ring, 18V, 4 vitesses, 800 Nm au desserrage et 745 Nm au serrage, sans batterie	21	HD Box sans batterie ni chargeur	4933479153	4058546369477	430,00 CHF	397,78 CHF
M18 ONEFHWF34-0X	M18 ONEFHWF34-0X - Boulonneuse à chocs FUEL ONE KEY Carré 3/4", 18V, 1 423 Nm, 3 Modes, + 1 mode de Finition, Bluetooth, sans batterie	21	HD Box, sans batterie, ni chargeur	4933459729	4058546029012	493,00 CHF	456,06 CHF
M18 ONEFHWF34-502X	M18 ONEFHWF34-502X - Boulonneuse à chocs FUEL ONE KEY, Carré 3/4", 18V, 5,0 Ah, 1 423 Nm, 3 Modes, 1 mode de Finition, Bluetooth	21	HD Box, 2 batteries 18V 5,0Ah Red Li-Ion, chargeur rapide M12-18FC	4933459730	4058546029029	857,00 CHF	792,78 CHF
M18 ONEFHWF1-0X	M18 ONEFHWF1-0X - Boulonneuse à chocs FUEL Carré 1", 18V, Bluetooth, 2033Nm / 2400Nm, 18V sans batterie, fixation bague de serrage	21	HD Box, sans batterie, ni chargeur	4933459732	4058546029043	730,00 CHF	675,30 CHF
M18 ONEFHWF1-802X	M18 ONEFHWF1-802X - Boulonneuse à chocs FUEL Carré 1", 18V, Bluetooth, 2033Nm / 2400Nm, 18V 8,0Ah, fixation bague de serrage	21	HD Box, 2 batteries 18V FORGE 8,0Ah chargeur rapide M12-18FC	4933499254	4058546564186	1.317,00 CHF	1.218,32 CHF
M18 ONEFHWF1DS-0C	M18 ONEFHWF1DS-0C - Boulonneuse à chocs fuel carré 1" avec poignée en d et nez court, 18V, bluetooth, 2576 / 2711nm, sans batterie, fixation bague de serrage	21	Coffret sans batterie ni chargeur	4933472071	4058546324674	1.332,00 CHF	1.232,19 CHF
M18 ONEFHWF1DS-121C	M18 ONEFHWF1DS-121C - Boulonneuse à chocs FUEL carré 1" avec poignée en d et nez court, 18V, bluetooth, 2576 / 2711nm, 12,0Ah, fixation bague de serrage	21	Coffret, 1 batterie 18V FORGE 12Ah, chargeur M12-18FC	4933499253	4058546564179	1.942,00 CHF	1.796,48 CHF
M18 ONEFHWF1D-0C	M18 ONEFHWF1D-0C - Boulonneuse à chocs FUEL Carré 1" avec poignée en D et nez LONGUES, 18V, Bluetooth, 2576 / 2711Nm, sans batterie, fixation bague de serrage	21	Coffret, sans batterie, ni chargeur	4933471755	4058546296544	1.351,00 CHF	1.249,77 CHF
M18 ONEFHWF1D-121C	M18 ONEFHWF1D-121C - Boulonneuse à chocs FUEL Carré 1" avec poignée en D et nez LONGUES, 18V, Bluetooth, 2576 / 2711Nm, 12,0Ah, fixation bague de serrage	21	Coffret, 1 batterie 18V FORGE 12Ah, chargeur M12-18FC	4933499251	4058546564155	1.942,00 CHF	1.796,48 CHF
M18 ONEFHWH716-0X	M18 ONEFHWH716-0X Boulonneuse à chocs FUEL Emmanchement Hexagonal 7/16, 18V, ONE KEY, 1015Nm, fixation, sans batterie	21	HD Box, sans batterie, ni chargeur	4933479152	4058546369460	468,00 CHF	432,93 CHF
M18 ONEFHWF12E-0X	M18 ONEFHWF12E-0X - Boulonneuse à chocs fuel carré 1/2", 18V, Bluetooth, sans batterie ni chargeur, 1.356nm / 1.898nm, fixation bague de serrage, sans batterie	21	HD Box, sans batterie, ni chargeur	4933478405	4058546345969	518,00 CHF	479,19 CHF
M18 FHIWF1R-0C	M18 FHIWF1R-0C - Boulonneuse pour Rail fuel, Carré 1", fixation O'ring, 18V, 3 vitesses, 2000 nm, sans batterie	21	Coffret	4933493140	4058546480110	1.751,00 CHF	1.619,80 CHF
M18 FHIWF1R-122C	M18 FHIWF1R-122C - Boulonneuse pour Rail fuel, Carré 1", fixation O'ring, 18V, 2x batteries M18 FB12 avec un chargeur M12-18 FC, un Coffret, 3 vitesses, 2000 nm	21	Coffret, 2 batteries M18 FB12 et un chargeur M12-18 FC	4933499201	4058546563653	2.691,00 CHF	2.489,36 CHF
<b>CLIQUETS</b>							
M12 IR-201B (1/4")	M12 IR-201B (1/4") - Clé à cliquet 12V, 2Ah	22	Sac, 1 batterie 12V 2Ah Red Li-Ion, chargeur C12C	4933441725	4002395002030	319,00 CHF	295,10 CHF
M12 IR-201B (3/8")	M12 IR-201B (3/8") - Clé à cliquet 12V, 2Ah	22	Sac, 1 batterie 12V 2Ah Red Li-Ion, chargeur C12C	4933441720	4002395002023	319,00 CHF	295,10 CHF
M12FIR14G2-0	M12 FIR14G2-0 - Clé à cliquet 1/4" M12 FUEL	22	Carton, sans batterie, ni chargeur	4933498933	4058546528027	310,00 CHF	286,77 CHF
M12 FIR14G2-252B	M12 FIR14G2-252B - Clé à cliquet 1/4" M12 FUEL, High Output 2,5Ah	22	Sac, 2 batteries 12V High Output 2,5Ah, 1 chargeur C12 C	4933498934	4058546528034	481,00 CHF	444,96 CHF
M12 FIR38G2-0	M12 FIR38G2-0 - Clé à cliquet 3/8" M12 FUEL	22	Carton, sans batterie, ni chargeur	4933498936	4058546528058	310,00 CHF	286,77 CHF
M12FIR38G2-252B	M12 Clé à cliquet 3/8"	22	2 x M12 HB2.5 Pack Batterie, C12 C Chargeur, Sac de transport	4933498937	4058546528065	481,00 CHF	444,96 CHF
M12FIR12G2-0	M12 FIR12G2-0 - Clé à cliquet 1/2" M12 FUEL	22	Carton, sans batterie, ni chargeur	4933498939	4058546528089	310,00 CHF	286,77 CHF
M12 FIR12G2-252B	M12 FIR12G2-252B - Clé à cliquet 1/2" M12 FUEL, High Output 2,5Ah	22	Sac, 2 batteries 12V High Output 2,5Ah, 1 chargeur C12 C	4933498940	4058546528095	481,00 CHF	444,96 CHF
M12 FIR38LR-0 (3/8")	M12 FIR38LR-0 (3/8") - Clé à cliquet tête longue FUEL 12V	22	Carton, sans batterie, ni chargeur	4933471500	4058546293994	293,00 CHF	271,05 CHF
M12 FH1R14LR-0	M12 FH1R14LR-0 - Clé à cliquet 1/4, haute vitesse, 12V	22	Carton sans batterie ni chargeur	4933480790	4058546410759	287,00 CHF	265,49 CHF
M12 FH1R38LR-0	M12 FH1R38LR-0 - Clé à cliquet, haute vitesse, 12V	22	Carton sans batterie ni chargeur	4933480791	4058546410766	287,00 CHF	265,49 CHF
M12 FPTR-0	M12 FPTR-0 - Clé à cliquet traversante	22	Carton, sans batterie, ni chargeur	4933499413	4058546565770	374,00 CHF	345,98 CHF
M12 FPTR-202X	M12 FPTR-202X - Clé à cliquet traversante, 2Ah	22	HD Box, 2 batteries 12V 2Ah Red Li-Ion, chargeur C12C	4933499411	4058546565756	525,00 CHF	485,66 CHF
<b>PISTOLETS À COLLE, POMPE À GRAISSE</b>							
M18 GG-0	M18 GG-0 - Pompe à graisse 18V, 562 Bars	22	Carton, sans batterie, ni chargeur	4933440493	4002395000357	368,00 CHF	340,43 CHF
M18 GG-201C	M18 GG-201C - Pompe à graisse 18V, 2,0 Ah, 562 Bars	22	Coffret, 1 batterie 18V 2,0Ah RedLithium, chargeur M12-18C	4933440490	4002395000340	532,00 CHF	492,14 CHF
M12 GG-0	M12 GG-0 - Pompe à graisse 12V	22	Carton, sans batterie, ni chargeur	4933440435	4002395000951	212,00 CHF	196,11 CHF
M12 GG-401B	M12 GG-401B - Pompe à graisse 12V, 4Ah	22	Sac, 1 batterie 4Ah Red Li-Ion, chargeur C12C	4933441675	4002395001903	363,00 CHF	335,80 CHF
C18 PCG-600A-201B	C18 PCG-600A-201B - Pistolet à colle 18V, 2,0 Ah, 600ml, 4500 N	22	Sac, 1 batterie 18V Red Li-Ion 2,0 Ah, chargeur M12-18C	4933441305	4002395001422	582,00 CHF	538,39 CHF
C18 PCG 600T-201B	C18 PCG 600T-201B - Pistolet à colle 18V, 2,0 Ah, 600ml, 4500 N	22	Sac, 1 batterie 18V Red Li-Ion 2,0 Ah, chargeur M12-18C	4933441808	4002395002375	657,00 CHF	607,77 CHF
M12 PCG 600A-0	M12 PCG 600A-0 - Pistolet à colle 600ml, 12V, 2Ah, 1780 Nm, tube Alu	22	Carton, sans batterie, ni chargeur	4933441786	4002395002283	262,00 CHF	242,37 CHF
M12 PCG 600A-201B	M12 PCG 600A-201B - Pistolet à colle 600ml, 12V, 2Ah, 1780 Nm, tube Alu	22	Sac, 1 batterie 2Ah Red Li-Ion, chargeur C12C	4933441670	4002395001897	363,00 CHF	335,80 CHF
<b>FIXATION DE PRÉCISION</b>							
M18 ONEFW2FC12-0X	M18 ONEFW2FC12-0X - Boulonneuse à chocs compacte Torque-sense Carré 1/2", FUEL, 18V, Sans batterie, 4 modes	23	HD Box, sans batterie ni chargeur	4933493412	4058546482831	749,00 CHF	692,88 CHF
M18 ONEFMTIW2FC12-0X	M18 ONEFMTIW2FC12-0X - Boulonneuse à chocs torque-sense, Carré 1/2", FUEL, 18V, Sans batterie, 4 modes	23	HD Box, sans batterie ni chargeur	4933493413	4058546482848	874,00 CHF	808,51 CHF
M12 ONEFTR38-0C (3/8")	M12 ONEFTR38-0C (3/8") - Clé dynamométrique FUEL 12V, écran digital, 135Nm	23	Coffret, sans batterie, ni chargeur	4933464966	4058546229115	1.036,00 CHF	958,37 CHF
M12 ONEFTR38-201C (3/8")	M12 ONEFTR38-201C (3/8") - Clé dynamométrique FUEL 12V, écran digital, 135Nm, 2Ah	23	Coffret, 1 batterie 12V 2Ah Red Li-Ion, chargeur C12C	4933464967	4058546229122	1.110,00 CHF	1.026,83 CHF
M12 ONEFTR12-0C (1/2")	M12 ONEFTR12-0C (1/2") - Clé dynamométrique FUEL 12V, écran digital, 203Nm	23	Coffret, sans batterie, ni chargeur	4933464969	4058546229146	1.036,00 CHF	958,37 CHF
M12 ONEFTR12-201C (1/2")	M12 ONEFTR12-201C (1/2") - Clé dynamométrique FUEL 12V, écran digital, 203Nm, 2Ah	23	Coffret, 1 batterie 12V 2Ah Red Li-Ion, chargeur C12C	4933464970	4058546229153	1.110,00 CHF	1.026,83 CHF

Modèle	Désignation	N° de page dans le catalogue	Inclus dans le kit	N° d'article	Code EAN	PVB incl. TAR incl. TVA	PVB incl. TAR excl. TVA
<b>PISTOLETS À COLLE, POMPE À GRAISSE</b>							
C18 PCG-400T-201B	C18 PCG-400T-201B - Pistolet à colle 18V, 2,0 Ah, 400ml, 4500 N	23	Sac, 1 batterie 18V Red Li-Ion 2.0 Ah, chargeur M12-18C	4933441812	4002395002368	638,00 CHF	590,19 CHF
M12 PCG 400A-0	M12 PCG 400A-0 - Pistolet à colle 400ml, 12V, 1780 Nm, tube Alu	23	Carton, sans batterie, ni chargeur	4933441780	4002395002276	249,00 CHF	230,34 CHF
M12 PCG 400A-201B	M12 PCG 400A-201B - Pistolet à colle 400ml, 12V, 2Ah, 1780 Nm, tube Alu	23	Sac, 1 batterie 2Ah Red Li-Ion, chargeur C12C	4933441665	4002395001880	376,00 CHF	347,83 CHF
C18 PCG-310C-0B	C18 PCG-310C-0B - Pistolet à colle 18V, 310 ml	23	Sac sans batterie, ni chargeur	4933459637	4058546028091	Sort de l'assortiment	Sort de l'assortiment
C18 PCG-310C-201B	C18 PCG-310C-201B - Pistolet à colle 18V, 2,0 Ah, 310ml, 4500 N	23	Sac, 1 batterie 18V Red Li-Ion 2,0 Ah, chargeur M12-18C	4933441310	4002395001439	582,00 CHF	538,39 CHF
M12 PCG 310C-0	M12 PCG 310C-0 - Pistolet à colle 310ml, 12V, 1780 Nm	23	Carton, sans batterie, ni chargeur	4933441783	4002395002269	249,00 CHF	230,34 CHF
M12 PCG 310C-201B	M12 PCG 310C-201B - Pistolet à colle 310ml, 12V, 2Ah, 1780 Nm	23	Sac, 1 batterie 2Ah Red Li-Ion, chargeur C12C	4933441655	4002395001866	338,00 CHF	312,67 CHF
<b>MEULEUSES D'ANGLES</b>							
M18 ONEFLAG230XPDB-0	M18 ONEFLAG230XPDB-0 - Meuleuse d'Angle FUEL 18V/ ONE KEY/ 230mm / Frein de disque, sans batterie	24	Carton, sans chargeur ni batterie	4933478781	4058546360634	689,00 CHF	637,37 CHF
M18 ONEFLAG230XPDB-0C	M18 ONEFLAG230XPDB-0C - Meuleuse d'Angle FUEL 18V/ ONE KEY/ 230mm / Frein de disque, sans batterie	24	Coffret, sans chargeur ni batterie	4933478782	4058546360641	714,00 CHF	660,50 CHF
M18 ONEFLAG230XPDB-122C	M18 ONEFLAG230XPDB-122C - Meuleuse d'Angle FUEL 18V/ ONE KEY/ 230mm / Frein de disque / 12 Ah	24	Coffret, 2 batteries 18V 12,0Ah FORGE, Poignée AVS, chargeur M12-18 FC	4933499242	4058546564063	1.329,00 CHF	1.229,42 CHF
M18 FLAG230XPDB-0C	M18 FLAG230XPDB-0C - Meuleuse d'Angle FUEL 18V / 230mm / DMS, sans batterie	24	Coffret, sans chargeur ni batterie	4933464114	4058546220594	680,00 CHF	629,05 CHF
M18 FLAG230XPDB-121C	M18 FLAG230XPDB-121C - Meuleuse d'Angle FUEL 18V / 12Ah / 230mm / DMS	24	Coffret, 1 batterie 18V 12,0Ah FORGE, Poignée AVS, chargeur M12-18 FC, DMS	4933499241	4058546564056	1.092,00 CHF	1.010,18 CHF
M18 FHSAG0180VXPDB2-0X	M18 FHSAG0180VXPDB2-0X - Meuleuse d'Angle FUEL 18V, 125mm, Interrupteur homme-mort, Frein, Variateur, ONE-KEY, sans batterie	24	HD Box, sans batterie, ni chargeur	4933498942	4058546528119	524,00 CHF	484,74 CHF
M18 FHSAG150XPDB2-0X	M18 FHSAG150XPDB2-0X - Meuleuse d'Angle FUEL 18V, 150mm, Interrupteur homme-mort, Frein, sans batterie	24	HD Box, sans batterie, ni chargeur	4933493422	4058546482930	462,00 CHF	427,38 CHF
M18 FHSAG150XB2-0X	M18 FHSAG150XB2-0X - Meuleuse d'Angle FUEL 18V, 150mm, Interrupteur coulissant, Frein, sans batterie	24	HD Box, sans batterie, ni chargeur	4933493421	4058546482923	462,00 CHF	427,38 CHF
M18 ONEFSAG125XB-0X	M18 ONEFSAG125XB-0X - Meuleuse 125mm FUEL, ONE KEY, Interrupteur coulissant, Frein de disque	24	HD Box sans batterie ni chargeur	4933478433	4058546346249	443,00 CHF	409,81 CHF
M18 FSAG125XB-0	M18 FSAG125XB-0 - Meuleuse d'angle 125mm FUEL, Interrupteur coulissant, Frein de disque	24	Carton sans batterie ni chargeur	4933498062	4058546512224	412,00 CHF	381,13 CHF
M18 FSAG125XB-0X	M18 FSAG125XB-0X - Meuleuse 125mm FUEL, Interrupteur coulissant, Frein de disque	24	HD Box sans batterie ni chargeur	4933478429	4058546346201	418,00 CHF	386,68 CHF
M18 FSAG125XB-502X	M18 FSAG125XB-502X - Meuleuse 125mm FUEL, Interrupteur coulissant, Frein de disque, 5,0 Ah	24	HD Box, 2 batteries 18V 5,0Ah, Red Li-Ion, poignée AVS chargeur rapide M12-18FC	4933478430	4058546346218	769,00 CHF	711,38 CHF
M18 FSAG125X-0	M18 FSAG125X-0 - MEULEUSE 125MM FUEL, Interrupteur coulissant, sans batterie	24	Carton sans batterie ni chargeur	4933478701	4058546348946	343,00 CHF	317,30 CHF
M18 FSAG125X-0X	M18 FSAG125X-0X - MEULEUSE 125MM FUEL 18V, Interrupteur coulissant, sans batterie	24	HD Box sans batterie ni chargeur	4933478428	4058546346195	368,00 CHF	340,43 CHF
M18 FSAGV125XPDB-0X	M18 FSAGV125XPDB-0X - Meuleuse 125mm FUEL, Interrupteur Homme mort, variateur, Frein de disque, sans batterie	24	HD Box sans batterie ni chargeur	4933478437	4058546346287	443,00 CHF	409,81 CHF
M18FSAGV125XB-0	M18 MEULEUSE D'ANGLE 125 MM AVEC VARIATEUR, INTERRUPTEUR COULISSANT ET FREIN	24	Aucune batterie fournie, Aucun chargeur fourni, Aucun sac ni box fourni	4933499158	4058546530273	430,00 CHF	397,78 CHF
M18 FSAGV125XB-0X	M18 FSAGV125XB-0X - Meuleuse 125mm FUEL, Interrupteur coulissant, variateur, Frein de disque, sans batterie	24	HD Box sans batterie ni chargeur	4933478436	4058546346270	443,00 CHF	409,81 CHF
<b>MEULEUSES D'ANGLES</b>							
M18 FHSAG125XPDB2-0X	M18 FHSAG125XPDB2-0X - Meuleuse d'Angle FUEL 18V , 125mm, Interrupteur homme-mort, Frein, sans batterie	25	HD Box, sans batterie, ni chargeur	4933493417	4058546482886	449,00 CHF	415,36 CHF
M18 FHSAG125XPDB2-802X	M18 FHSAG125XPDB2-802X - Meuleuse d'Angle FUEL 18V , 125mm, Interrupteur homme-mort, Frein, 8.0Ah	25	HD Box, 2 batteries 18V FORGE 8.0Ah, chargeur rapide M12-18FC	4933493418	4058546482893	980,00 CHF	906,57 CHF
M18 FHSAG125XB2-0X	M18 FHSAG125XB2-0X - Meuleuse d'Angle FUEL 18V , 125mm, Interrupteur coulissant, Frein, sans batterie	25	HD Box, sans batterie, ni chargeur	4933493415	4058546482862	449,00 CHF	415,36 CHF
M18 FHSAG125XB2-802X	M18 FHSAG125XB2-802X - Meuleuse d'Angle FUEL 18V , 125mm, Interrupteur coulissant, Frein, 8.0Ah	25	HD Box, 2 batteries 18V FORGE 8.0Ah, chargeur rapide M12-18FC	4933493416	4058546482879	980,00 CHF	906,57 CHF
M18 FHSAGSV0125X-502X	M18 FHSAGSV0125X-502X - Meuleuse d'angle sécuritaire compacte, 18V, sans batterie, HD-Box	25	HD Box, sans batterie, ni chargeur	4933500036	4058546572006	665,00 CHF	615,17 CHF
M18 FSAGSV0125X-0X	M18 FSAGSV0125X-0X - Meuleuse d'angle sécuritaire compacte, 18V, sans batterie, HD-Box	25	HD Box, sans batterie, ni chargeur	4933493552	4058546484231	624,00 CHF	577,24 CHF
M18 FSAGSV0125X-502X	M18 FSAGSV0125X-502X - Meuleuse d'angle sécuritaire compacte, 18V, avec 2 batteries 5Ah, HD-Box	25	HD Box, 2 batteries 18V 5,0 Ah Red Li-Ion, chargeur rapide M12-18FC	4933493553	4058546484248	975,00 CHF	901,94 CHF
M18 FHSAG0125VXPDB2-0X	M18 FHSAG0125VXPDB2-0X - Meuleuse d'Angle FUEL 18V, 125mm, Interrupteur homme-mort, Frein, Variateur, ONE -KEY, sans batterie	25	HD Box, sans batterie, ni chargeur	4933493419	4058546482909	474,00 CHF	438,48 CHF
M18 FHSAG0125VXPDB2-802X	M18 FHSAG0125VXPDB2-802X - Meuleuse d'Angle FUEL 18V, 125mm, Interrupteur homme-mort, Frein, Variateur, ONE -KEY, 8.0Ah	25	HD Box, 2 batteries 18V FORGE 8.0Ah, chargeur rapide M12-18FC	4933493420	4058546482916	1.010,00 CHF	934,32 CHF
M18 ONEFSAG125XPDB-0X	M18 ONEFSAG125XPDB-0X - Meuleuse 125mm FUEL, ONE KEY, Interrupteur Homme Mort, Frein de disque, sans batterie	25	HD Box sans batterie ni chargeur	4933478434	4058546346256	443,00 CHF	409,81 CHF
M18 ONEFSAG125XPDB-502X	M18 ONEFSAG125XPDB-502X - Meuleuse 125mm FUEL, ONE KEY, Interrupteur Homme Mort, Frein de disque, sans batterie	25	HD Box, 2 batteries 18V 5,0Ah, Red Li-Ion, poignée AVS chargeur rapide M12-18FC	4933478435	4058546346263	794,00 CHF	734,51 CHF
M18 FSAGF125XPDB-0X	M18 FSAGF125XPDB-0X - Meuleuse 125mm FUEL, tête plate, Interrupteur Homme mort, variateur, Frein de disque, sans batterie	25	HD Box sans batterie ni chargeur	4933478439	4058546346300	443,00 CHF	409,81 CHF
M18 FSAGF125XB-0X	M18 FSAGF125XB-0X Meuleuse 125mm FUEL, tête plate, Interrupteur coulissant, variateur, Frein de disque, sans batterie	25	HD Box sans batterie ni chargeur	4933478438	4058546346294	443,00 CHF	409,81 CHF
M18 BLSAG125X-0	M18 BLSAG125X-0 - Meuleuse Brushless 18V 125mm, sans batterie	25	Carton	4933492643	4058546413934	199,00 CHF	184,09 CHF

Modèle	Désignation	N° de page dans le catalogue	Inclus dans le kit	N° d'article	Code EAN	PVB incl. TAR incl. TVA	PVB incl. TAR excl. TVA
M18 BLSAG125X-402X	M18 BLSAG125X-402X - Meuleuse Brushless 18V 125mm, 4,0Ah,HD Box	25	HD Box, 2 batteries 18V 4,0Ah Red Li-Ion, 1 chargeur M12-18C	4933492644	4058546413941	451,00 CHF	417,21 CHF
M18 BLSAG125XPD-0	M18 BLSAG125XPD-0 - Meuleuse Brushless 18V 125mm, sans batterie	25	Carton	4933492645	4058546413958	199,00 CHF	184,09 CHF
M18 BLSAG125XPD-402X	M18 BLSAG125XPD-402X - Meuleuse Brushless 18V 125mm, 4,0Ah,HD Box	25	HD Box, 2 batteries 18V 4,0Ah Red Li-Ion, 1 chargeur M12-18C	4933492646	4058546413965	451,00 CHF	417,21 CHF
M18BLSAG115XPD-0	M18BLSAG115XPD-0 - M18 Meuleuse d'angle 115 MM avec gâchette "Homme mort"	25	Aucune batterie fournie, Aucun chargeur fourni, Aucun sac ni box fourni	4933492647	4058546413972	199,00 CHF	184,09 CHF
M12 FCOT-0	M12 FCOT-0 - Meuleuse d'angle compacte, 12V	25	Carton, patin	4933464618	4058546225636	256,00 CHF	236,82 CHF
M12 FCOT-422X	M12 FCOT-422X - Meuleuse d'angle compacte, 12V, 4Ah et 2Ah	25	HD Box, 1 batterie 4Ah Red Li-Ion, 1 batterie 2Ah Red Li-Ion, chargeur C12C, patin, accessoires	4933464619	4058546225643	425,00 CHF	393,15 CHF
<b>MEULEUSES D'ANGLES FILAIRES</b>							
AGVM26-230GEXProTector	AGVM26-230GEXProTector - Meuleuse 2600 W avec AVS et débrayage de sécurité	26	Protection de sécurité à dégagement rapide, poignée latérale AVS, auto-compensateur, écrou de bride FIXTEC™, clé, câble de 4 m	4933402365	4002395234271	533,00 CHF	493,06 CHF
AG VM 26-230 GEX/DMS	AGVM 26-230 GEX/DMS - 2600W, 230mm, Anti-Vibration, Débrayage, Démarrage progressif	26	Carton, Auto-balanceur, poignée supplémentaire AVS, écrou Fixtec, 4m de câble	4933402495	4002395234394	533,00 CHF	493,06 CHF
AGV26-230GEXProTector	AGV26-230GEXProTector - Meuleuse 2600 W 230mm avec AVS	26	Protection de sécurité à dégagement rapide, poignée latérale AVS, auto-compensateur, écrou à bride, clé, câble de 4 m	4933402360	4002395234257	458,00 CHF	423,68 CHF
AGV 26-230 GE/DMS	AGV 26-230 GE/DMS - 2600W, 230mm, Anti-Vibration, Démarrage progressif	26	Carton, Auto-balanceur, poignée supplémentaire AVS, 4m de câble	4933402490	4002395234356	458,00 CHF	423,68 CHF
AGVM24-230GEXProTector	AGVM24-230GEXProTector - 2400 w meuleuse diamètre 230mm	26	Protection de sécurité à dégagement rapide, poignée latérale AVS, auto-compensateur, écrou de bride FIXTEC™, clé, câble de 4 m	4933402340	4002395234240	510,00 CHF	471,79 CHF
AG VKB-24-230EKX	AGVKB-24-230EKX - Meuleuse d'angle 2400W / 230mm / Anti-Vibration / Débrayage / Démarrage progressif	26	Carton poignée supplémentaire, 4m de câble	4933471464	4058546293635	446,00 CHF	412,58 CHF
AGVK24-230EK	AGVK24-230EK - Meuleuse 2 400 W avec AVS et anti-kickback	26	Protection de sécurité à dégagement rapide, poignée latérale AVS, bride, écrou à bride, clé, câble de 4 m	4933451413	4002395161683	299,00 CHF	276,60 CHF
AG VK 24-230 EK DMS	AGVK 24-230 EK DMS - 2400W / 230mm / Anti-Vibration / Débrayage / Démarrage progressif	26	Carton, Auto-balanceur, poignée supplémentaire AVS, écrou Fixtec, 4m de câble	4933451414	4002395161690	299,00 CHF	276,60 CHF
AGV 17-125 INOX	AGV 17-125 INOX - Meuleuse d'angle 1750W / 125mm / 2 Mains / Variateur	26	Carton, poignée supplémentaire AVS, flasque, écrou fixtec; débrayage de sécurité, démarrage progressif, protection contre les surcharges	4933449870	4002395247912	368,00 CHF	340,43 CHF
AGV 15-125 XC	AGV 15-125 XC - 1550W, 125mm, 1 Main	26	Carton, poignée supplémentaire AVS, flasque, écrou fixtec; débrayage de sécurité, démarrage progressif, protection contre les surcharges	4933428120	4002395239641	318,00 CHF	294,17 CHF
AGV 15-125 XE	AGV 15-125 XE - 1550W, 125mm, 1 Main, Variateur	26	Carton, poignée supplémentaire AVS, flasque, écrou fixtec; débrayage de sécurité, démarrage progressif, protection contre les surcharges	4933428127	4002395239658	343,00 CHF	317,30 CHF
AGV15-150XCProTector	AGV15-150XCProTector - 1550 w meuleuse diamètre 125 mm	26	Protection de sécurité à dégagement rapide, poignée latérale AVS, bride, écrou de blocage FIXTEC™, câble de 4 m	4933433250	4002395244164	343,00 CHF	317,30 CHF
AGV 13-125 XE	AGV 13-125 XE - 1250W, 125mm, 2 Mains, Variateur	26	Carton, poignée supplémentaire AVS, flasque, système fixtec; débrayage de sécurité, démarrage progressif, protection contre les surcharges	4933451218	4002395260850	256,00 CHF	236,82 CHF
AGV 13-125 XSPDEB	AGV 13-125 XSPDEB - Meuleuse d'angle 1250W / 125mm / DMS/ Rapid Stop	26	Coffret, poignée supplémentaire AVS, flasque, système fixtec; rapid stop, débrayage de sécurité, démarrage progressif, protection contre les surcharges	4933464998	4058546229436	274,00 CHF	253,47 CHF
AGV 13-125 XSPDEB KIT	AGV 13-125 XSPDEB KIT - 1250W / 125mm / AVS / DMS : Rapid Stop	26	Coffret, poignée supplémentaire AVS, flasque, système fixtec; rapid stop, débrayage de sécurité, démarrage progressif, protection contre les surcharges	4933471194	4058546288228	299,00 CHF	276,60 CHF
<b>MEULEUSES D'ANGLES FILAIRES</b>							
AGV24-230GEXProTector	AGV24-230GEXProTector - Meuleuse 2400 W 230mm avec AVS	27	Protection de sécurité à dégagement rapide, poignée latérale AVS, auto-compensateur, écrou à bride, clé, câble de 4 m	4933402330	4002395234226	427,00 CHF	395,00 CHF
AG 24-230 E	AG 24-230 E - Meuleuse d'angle 2400W / 230mm / Interrupteur Coulissant	27	Carton poignée supplémentaire, 4m de câble	4933402325	4002395234219	371,00 CHF	343,20 CHF
AG 24-230 E/DMS	AG 24-230 E/DMS - 2400W / 230mm / Démarrage progressif	27	Carton poignée supplémentaire, 4m de câble	4933402450	4002395234325	371,00 CHF	343,20 CHF
AGV22-180E	AGV22-180E - Meuleuse 2200 W 180mm avec AVS	27	Protection de sécurité à dégagement rapide, poignée latérale AVS, écrou de blocage, bride, clé, câble de 4 m	4933431820	4002395243839	252,00 CHF	233,12 CHF
AGV22-230E	AGV22-230E - Meuleuse 2200 W 230mm avec AVS	27	Protection de sécurité à dégagement rapide, poignée latérale AVS, écrou de blocage, bride, clé, câble de 4 m	4933431850	4002395243860	252,00 CHF	233,12 CHF
AGV 22-230 DMS	AGV 22-230 DMS - 2200W, 230mm, Anti-Vibration, Démarrage progressif	27	Carton, poignée supplémentaire AVS, 4m de câble	4933431860	4002395243877	252,00 CHF	233,12 CHF
AG22-180/DMS	AG22-180/DMS - 2200 w meuleuse diamètre 180mm	27	Protection de sécurité à dégagement rapide, poignée latérale AVS, écrou de blocage FIXTEC™, clé	4933431830	4002395243846	210,00 CHF	194,26 CHF
AG 22-230 DMS	AG 22-230 DMS - 2200W, 230mm, Débrayage	27	Carton, poignée supplémentaire, 2,5m de câble	4933433630	4002395244423	210,00 CHF	194,26 CHF
AGV17-125XEProTector	AGV17-125XEProTector - 1750 w meuleuse diamètre 125mm	27	Protection de sécurité à dégagement rapide, poignée latérale AVS, écrou de blocage FIXTEC™, bride, câble de 4 m	4933432230	4002395243983	380,00 CHF	351,53 CHF
AGV17-125XCProTector	AGV17-125XCProTector - Meuleuse 1750 W 125 mm avec AVS	27	Protection de sécurité à dégagement rapide, poignée latérale AVS, écrou de blocage FIXTEC™, bride, câble de 4 m	4933449850	4002395247295	368,00 CHF	340,43 CHF
AGV17-125XCProTector/Totmannschalter	AGV17-125XCProTector/Totmannschalter - Meuleuse 1750 W 125 mm avec AVS	27	Protection de sécurité à dégagement rapide, poignée latérale AVS, écrou de blocage FIXTEC™, bride, câble de 4 m	4933455140	4002395247905	368,00 CHF	340,43 CHF
AGV 17-150 XC/DMS	AGV 17-150 XC/DMS - 1750W, 150mm, 2 Mains, Vitesse constante en charge	27	Carton, poignée supplémentaire AVS, flasque, écrou fixtec; débrayage de sécurité, démarrage progressif, protection contre les surcharges	4933432250	4002395243990	355,00 CHF	328,40 CHF
AGV 17-180 XC/DMS	AGV 17-180 XC/DMS - 1750W, 180mm, 2 Mains, Anti-Vibration	27	Carton, poignée supplémentaire AVS, flasque, écrou fixtec; débrayage de sécurité, démarrage progressif, protection contre les surcharges	4933432270	4002395244003	399,00 CHF	369,10 CHF
AGV 13-125 XSPDE	AGV 13-125 XSPDE - 1250W / 125mm / AVS / DMS	27	Carton, poignée supplémentaire AVS, flasque, système fixtec; débrayage de sécurité, démarrage progressif, protection contre les surcharges DMS	4933451578	4002395140794	231,00 CHF	213,69 CHF
AG 13-125 XSPD	AG 13-125 XSPD - 1250W / 125mm / DMS	27	Carton, flasque, poignée supplémentaire, LLO, DMS	4933451577	4002395140787	181,00 CHF	167,44 CHF

Modèle	Désignation	N° de page dans le catalogue	Inclus dans le kit	N° d'article	Code EAN	PVB incl. TAR incl. TVA	PVB incl. TAR excl. TVA
AGV 12-125 X	AGV 12-125 X - 1200W, 125mm, 1 main, AVS	27	Carton, poignée additionnelle AVS, flasque, écrou fixtec, débrayage de sécurité, démarrage progressif, protection contre les surcharges	4933428085	4002395239597	231,00 CHF	213,69 CHF
AGV 10-125EK	AGV 10-125EK - 1000W, 125mm, 1 main	27	Carton, flasque, LLO, poignée additionnelle AVS	4933451222	4002395260898	156,00 CHF	144,31 CHF
AG10-115EK	AG10-115EK - Meuleuse 1000 W $\square$ 115 mm	27	Protection de sécurité à dégagement rapide, poignée latérale, bride, écrou de blocage FIXTEC™, câble de 4 m, clé	4933451219	4002395260867	156,00 CHF	144,31 CHF
AG 10-125EK	AG 10-125EK - 1000W, 125mm, 1 main	27	Carton, flasque, poignée additionnelle, LLO	4933451220	4002395260874	131,00 CHF	121,18 CHF
AG 800-125EK	AG 800-125EK - 800W, 125mm, 1 main	27	Carton, flasque, LLO	4933451213	4002395260805	118,00 CHF	109,16 CHF
AG800-115E	AG800-115E - Meuleuse 800 W	27	Protection de sécurité, poignée latérale, bride, écrou de blocage FIXTEC™, clé	4933451210	4002395260171	110,00 CHF	101,76 CHF
AG 800-125E	AG800-125E - Meuleuse d'angle 800W / 125mm / 1 main	27	Carton, flasque, LLO	4933451211	4002395260188	110,00 CHF	101,76 CHF
AG800-115ED-SET	AG800-115ED-SET - Meuleuse 800 W	27	Protection de sécurité, poignée latérale, bride, écrou de blocage FIXTEC™, clé, disque diamant	4933451281	4002395170777	156,00 CHF	144,31 CHF
<b>MEULEUSES DROITES</b>							
M18 FDGROVPDB-0X	M18 FDGROVPDB-0X - Meuleuse droite FUEL 18V	28	HD Box, sans batterie, ni chargeur	4933480957	4058546412425	387,00 CHF	358,00 CHF
M18 FDGROVB-0X	M18 FDGROVB-0X - Meuleuse droite FUEL 18V	28	HD Box, sans batterie, ni chargeur	4933480955	4058546412401	387,00 CHF	358,00 CHF
M18 FDGROVB-502X	M18 FDGROVB-502X - Meuleuse droite FUEL 18V, 5,0 Ah	28	HD Box, sans batterie, ni chargeur	4933480956	4058546412418	717,00 CHF	663,27 CHF
M18 FDGRB-0	M18 FDGRB-0 - Meuleuse droite FUEL 18V	28	Carton, sans batterie, ni chargeur	4933480952	4058546412371	337,00 CHF	311,75 CHF
M18 FDGRB-0X	M18 FDGRB-0X - Meuleuse droite FUEL 18V	28	HD Box, sans batterie, ni chargeur	4933480953	4058546412388	349,00 CHF	322,85 CHF
M18 FDGRB-502X	M18 FDGRB-502X - Meuleuse droite FUEL 18V, 5,0 Ah	28	HD Box, 2 batteries 18V 5,0Ah Red Li-Ion, chargeur rapide M12-18FC	4933480954	4058546412395	676,00 CHF	625,35 CHF
M12 FDGA2-0	M12 FDGA2-0 - Meuleuse droite coudée 12V	28	Carton, sans batterie, ni chargeur	4933498979	4058546528485	274,00 CHF	253,47 CHF
M12 FDGA2-522B	M12 FDGA2-522B - Meuleuse droite coudée 12V, 2Ah et 5Ah	28	Sac, 1 batterie 2Ah Red Li-Ion, 1 batterie 5Ah Red-lithium, chargeur C12C	4933498980	4058546528492	463,00 CHF	428,31 CHF
M12 FDGS-0	M12 FDGS-0 - Meuleuse droite FUEL 12V	28	Carton, sans batterie, ni chargeur	4933471435	4058546290634	243,00 CHF	224,79 CHF
M12 FDGS-422B	M12 FDGS-422B - Meuleuse droite FUEL 12V, 4Ah et 2Ah	28	Sac, 1 batterie 2Ah Red Li-Ion et 1 batterie 4Ah, 1 C12C	4933471436	4058546290641	399,00 CHF	369,10 CHF
DG 30 E	DG 30 E - Meuleuse Droite, 500W, 6mm	28	Carton, Câble 4m	4933385100	4002395230013	399,00 CHF	369,10 CHF
DG 7 E	DG 7 E - Meuleuse Droite, 600W, 5+6mm	28	Carton	4933391200	4002395231928	710,00 CHF	656,80 CHF
DGL 30 E	DGL 30 E - Meuleuse Droite, 600W, 6mm	28	Carton, Câble 4m	4933385120	4002395230037	549,00 CHF	507,86 CHF
DGL 34	DGL 34 - Meuleuse Droite, 500W, 6mm	28	Carton	4933385110	4002395230020	412,00 CHF	381,13 CHF
<b>POLISSEUSES</b>							
M18 FAP180-0	M18 FAP180-0 - Polisseuse FUEL 18V, sans batterie	28	Carton, sans batterie, ni chargeur	4933451549	4002395144518	Sort de l'assortiment	Sort de l'assortiment
M18 FAP180-0X	M18 FAP180-0X - Polisseuse FUEL 18V, sans batterie	28	HD Box, sans batterie, ni chargeur	4933451552	4002395144549	474,00 CHF	438,48 CHF
M18 FAP180-502X	M18 FAP180-502X - Polisseuse FUEL 18V, 5,0 Ah	28	HD Box, 2 batteries 18V 5,0Ah Red Li-Ion, chargeur rapide M12-18FC	4933451550	4002395144525	838,00 CHF	775,21 CHF
M18 FROP21-0X	M18 FROP21-0X - Polisseuse orbitale FUEL 21mm de course, 18V, sans batterie	28	HD Box, sans batterie, ni chargeur	4933478836	4058546361181	462,00 CHF	427,38 CHF
M18 FROP21-502X	M18 FROP21-502X - Polisseuse orbitale FUEL 21mm de course, 18V, 5,0Ah	28	HD Box, 2 batteries 18V 5,0Ah Red Li-Ion, chargeur rapide M12-18FC	4933478837	4058546361198	769,00 CHF	711,38 CHF
M18FROP15-0	M18FROP15-0 - Polisseuse orbitale aléatoire avec une course de 15 mm	28	Aucune batterie fournie, Aucun chargeur fourni, Aucun sac ni box fourni	4933499156	4058546530259	462,00 CHF	427,38 CHF
M18 FROP15-0X	M18 FROP15-0X - Polisseuse orbitale FUEL 15mm de course, 18V, sans batterie	28	HD Box, sans batterie, ni chargeur	4933478834	4058546361167	474,00 CHF	438,48 CHF
M18 FROP15-502X	M18 FROP15-502X - Polisseuse orbitale FUEL, 15mm de course, 18V, 5,0 Ah	28	HD Box, 2 batteries 18V 5,0Ah Red Li-Ion, chargeur rapide M12-18FC	4933478835	4058546361174	794,00 CHF	734,51 CHF
M12 BPS-0	M12 BPS-0 - Polisseuse 2 vitesses 12V	28	Carton, sans batterie, ni chargeur + Accessoires	4933447791	4002395006557	274,00 CHF	253,47 CHF
M12 BPS-421X	M12 BPS-421X - Polisseuse 2 vitesses, 4Ah et 2Ah	28	HD Box, 1 batterie 4Ah Red Li-Ion + 1 batterie 2Ah Red Li-Ion chargeur C12C, + Accessoires	4933447799	4002395006564	425,00 CHF	393,15 CHF
AGS15-125CProTector	AGS15-125CProTector - Ponceuse-Meuleuse 1500 W	28	Bride de serrage, Poignée latérale, Ecrou de bride, Clé de serrage, Clé et flasque, Carton	4933407480	4002395236015	355,00 CHF	328,40 CHF
AS 12 E	AS 12 E - Polisseuse 1200W	28	Carton, Câble 4m	4933383940	4002395229390	493,00 CHF	456,06 CHF
AP 12 E	AP 12 E - Polisseuse 1200W, 150mm, 900 à 2500 tr/mn	28	Carton, Câble 4m	4933383925	4002395229406	493,00 CHF	456,06 CHF
AP 14-2 200 E	AP 14-2 200 E - Polisseuse 1450W, 200mm, 380 à 2100 tr/mn	28	Carton, Câble 6m	4933432800	4002395001156	568,00 CHF	525,44 CHF
<b>SCIES À MÉTAUX</b>							
M18 FMCS66-0C	M18 FMCS66-0C - Scie circulaire métal FUEL 66 mm, 18V, sans batterie	29	Coffret, sans batterie, ni chargeur	4933472110	4058546325060	745,00 CHF	689,18 CHF
M18 FMCS-0X	M18 FMCS-0X - Scie circulaire métal FUEL 130mm & 150mm, 18V, sans batterie	29	HD Box, sans batterie, ni chargeur	4933459192	4002395289271	493,00 CHF	456,06 CHF
M18 FMCS-502X	M18 FMCS-502X - Scie circulaire métal FUEL 130mm & 150mm, 18V, 5.0Ah	29	Hd Box, 2 batteries Red Li-Ion 18V 5.0Ah 1 chargeur M12-18FC	4933459193	4002395289288	838,00 CHF	775,21 CHF
MCS 66	MCS 66 - Scie Métal, 1800W, 66mm	29	Coffret, 1 Lame TCT 42 Dents	4933440615	4002395000432	652,00 CHF	603,15 CHF
CHS 355 E	CHS 355 E - Tronçonneuse Métal, 2300W, 355mm	29	Carton	4933411760	4002395236220	499,00 CHF	461,61 CHF
<b>SCIES À RUBAN</b>							
M18 FBS127-0	M18 FBS127-0 Scie à Ruban FUEL 18V Diam.127mm	29	Carton, 1 lame, sans batterie, ni chargeur	4933498309	4058546521783	614,00 CHF	567,99 CHF
M18 FBS127-502C	M18 FBS127-502C Scie à Ruban FUEL 18V Diam.127mm	29	Coffret, 1 lame, 2 batteries 18V Red Li-Ion 5,0Ah, chargeur rapide M12-18FC	4933498310	4058546521790	967,00 CHF	894,54 CHF
M18 FBS127D0-0C	M18 FBS127D0-0C Scie à Ruban FUEL 18V Diam.127mm	29	Coffret, 1 lame, sans batterie, ni chargeur	4933498311	4058546521806	677,00 CHF	626,27 CHF
M18 FBS85-0C	M18 FBS85-0C - Scie à Ruban compacte 18V, sans batterie	29	Coffret, sans batterie, ni chargeur	4933471496	4058546293956	474,00 CHF	438,48 CHF
M18 FBS85-202C	M18 FBS85-202C - Scie à Ruban compacte 18V, 2,0Ah	29	Coffret, 2 batteries 18V Red Li 4,0Ah Li-Ion, chargeur M12-18C	4933471497	4058546293963	699,00 CHF	646,62 CHF
M12 FBS64-0C	M12 FBS64-0X - Scie à ruban FUEL, Capacité 64mm, 12V	29	Coffret sans batterie ni chargeur	4933478440	4058546346317	412,00 CHF	381,13 CHF
M12 FBS64-402C	M12 FBS64-402X - Scie à ruban FUEL, capacité 64mm, 12V, 4Ah	29	Coffret avec 2 batteries 12V 4Ah Red Li-Ion, chargeur C12C	4933478441	4058546346324	594,00 CHF	549,49 CHF

Modèle	Désignation	N° de page dans le catalogue	Inclus dans le kit	N° d'article	Code EAN	PVB incl. TAR incl. TVA	PVB incl. TAR excl. TVA
M12 BS-0	M12 BS-0 - Scie à ruban, 12V	29	Carton, sans batterie, ni chargeur	4933431310	4002395242092	299,00 CHF	276,60 CHF
M12 BS-402C	M12 BS-402C - Scie à ruban, 12V, 4Ah	29	Coffret, 2 batteries 12V 4Ah Red Li-ion, chargeur C12C, 1 lame	4933441805	4002395002344	457,00 CHF	422,76 CHF
BS 125	BS 125 - Scie à Ruban, 1 200W, 125mm	29	Coffret	4933448245	4002395262830	614,00 CHF	567,99 CHF
<b>GRIGNOTEUSES ET CISAILLES À MÉTAUX</b>							
M18 FNB35-0X	M18 FNB35-0X - Grignoteuse Fuel 18V 3,5mm, sans batterie	30	HD Box	4933498982	4058546528515	951,00 CHF	879,74 CHF
M18 FNB35-502X	M18 FNB35-502X - Grignoteuse Fuel 18V 3,5mm, 5Ah	30	HD-Box, 2 batteries M18 B5, chargeur M12-18FC	4933498983	4058546528522	1.292,00 CHF	1.195,19 CHF
M12 FNB16-0	M12 FNB16-0 - Grignoteuse 12V	30	Carton, sans batterie ni chargeur	4933479617	4058546374112	449,00 CHF	415,36 CHF
M12 FNB16-0X	M12 FNB16-0X - Grignoteuse 12V	30	HD Box, sans batterie, ni chargeur	4933479618	4058546374129	512,00 CHF	473,64 CHF
M12 FNB16-402X	M12 FNB16-402X - Grignoteuse 12V, 4Ah	30	HD Box, 2 batteries 12V 4Ah Red Li-ion, chargeur rapide M12-18FC	4933479619	4058546374136	710,00 CHF	656,80 CHF
M18 BMS12-0	M18 BMS12-0 - Cisaille 18V	30	Carton, sans batterie, ni chargeur	4933447925	4002395006731	318,00 CHF	294,17 CHF
M18 BMS20-0	M18 BMS20-0 - Cisaille 18V	30	Carton, sans batterie, ni chargeur	4933447935	4002395006748	493,00 CHF	456,06 CHF
<b>SCIES À ONGLET RADIALE ET SCIE SUR TABLE</b>							
M18 FMS305-0	M18 FMS305-0 - Scie à onglet radiale FUEL ONE-KEY 305 mm, 18V, sans batterie	30	Carton, sans batterie, ni chargeur	4933471205	4058546288334	1.381,00 CHF	1.277,52 CHF
M18 FMS305-121	M18 FMS305-121 - Scie à onglet radiale FUEL ONE-KEY 305 mm, 18V, 12Ah	30	Carton, 1 batterie Forge 18V 12,0Ah, chargeur rapide M12-18FC	4933499181	4058546563455	1.573,00 CHF	1.455,13 CHF
M18 FMS254-0	M18 FMS254-0 - Scie à onglet radiale FUEL 254 mm, 18V, sans batterie	30	Carton, sans batterie, ni chargeur	4933451729	4002395279418	925,00 CHF	855,69 CHF
M18 FMS190-0	M18 FMS190-0 - Scie à onglet radiale FUEL 190 mm, 18V, sans batterie	30	Carton, sans batterie, ni chargeur	4933459619	4058546027919	770,00 CHF	712,30 CHF
M18 FTS210-0	M18 FTS210-0 - Scie sur table FUEL 210mm, 18V, sans batterie	30	Carton, sans batterie, ni chargeur	4933464722	4058546226671	925,00 CHF	855,69 CHF
M18 FTS210-121B	M18 FTS210-121B - Scie sur table FUEL 210mm, 18V, 12Ah	30	Carton, 1 batterie Forge 18V 12Ah, chargeur rapide M12-18FC	4933499179	4058546563431	1.261,00 CHF	1.166,51 CHF
<b>SUPPORTS POUR SCIES À ONGLETS, SCIE SUR TABLE ET SUPPORT POUR TUYAUX</b>							
MSL 1000	MSL 1000 - Piètement pour scie radiale extensible 2,0 m	31	Carton	4933428970	4002395241729	292,00 CHF	270,12 CHF
MSL 2000	MSL 2000 - Piètement pour scie radiale extensible 2,5 m	31	Carton	4933459617	4058546027896	310,00 CHF	286,77 CHF
MSL 3000	MSL 3000 - Piètement pour scie radiale extensible 3,0 m	31	Carton	4933411565	4002395236213	348,00 CHF	321,92 CHF
MSUV 280	MSUV280 - Piètement pour scie radiale extensible 2,8 m	31	Carton	4933478992	4058546362744	367,00 CHF	339,50 CHF
TS 1000	TSS 1000 - Piètement pour scie sur table M18 FTS210	31	Carton	4933464227	4058546221720	161,00 CHF	148,94 CHF
MPS	MPS Support de tubes avec étau à chaîne	31	Carton	4933472022	4058546324186	742,00 CHF	686,40 CHF
<b>SCIES CIRCULAIRES</b>							
CS 85SB	CS 85SB - Scie Circulaire / 2100W / 85mm	31	Carton	4933451117	4002395137411	399,00 CHF	369,10 CHF
CS 85CBE	CS 85CBE - Scie Circulaire / 2100W / 85mm	31	"Frein inertiel arrêté instantané de la lame Couteau diviseur rétractable, Coffret"	4933451116	4002395137404	495,00 CHF	457,91 CHF
SCS 65 Q	SCS 65 Q - Scie Circulaire, 1900W, 65mm	31	Carton, Câble Quik-Lok 4m, 1 Lame TCT 20 Dents, Guide Parallèle	638051	4002395229529	545,00 CHF	504,16 CHF
CS 60	CS 60 - Scie Circulaire, 1600W, 61mm	31	Carton, Lame, câble 4m, guide parallèle, clé	4933419225	4002395238361	343,00 CHF	317,30 CHF
<b>SCIES CIRCULAIRES &amp; SUR TABLE</b>							
M18 FPS55-0P	M18 FPS55-0P - Scie plongeante FUEL 55 mm, 18V, sans batterie	32	Packout Box, sans batterie, ni chargeur	4933478777	4058546360597	699,00 CHF	646,62 CHF
M18 FPS55-552P	M18 FPS55-552P - Scie plongeante FUEL 55 mm, 18V, 5.5Ah	32	Packout Box, 2 batteries High Output 18V 5.5Ah, chargeur rapide M12-18FC	4933478778	4058546360603	1.080,00 CHF	999,07 CHF
M18 FCS552-0	M18 FCS552-0 - Scie circulaire FUEL 57mm, 18V, sans batterie	32	Carton, sans batterie, ni chargeur	4933493587	4058546484583	499,00 CHF	461,61 CHF
M18 FCS552-0X	M18 FCS552-0X - Scie circulaire FUEL 57mm, 18V, sans batterie	32	HD Box, sans batterie, ni chargeur	4933493588	4058546484590	512,00 CHF	473,64 CHF
M18 FCS552-302X	M18 FCS552-302X - Scie circulaire FUEL 57mm, 18V, 3Ah	32	HD Box, 2 batteries High Output 18V 3,0Ah, chargeur rapide M12-18FC	4933493589	4058546484606	776,00 CHF	717,85 CHF
M18 FCSDC165-0	M18 Scie circulaire 165mm	32	Aucune batterie fournie, Aucun chargeur fourni, Aucun sac ni box fourni	4933500002	4058546571665	499,00 CHF	461,61 CHF
M18 FCSDC165-0C	M18 FCSDC165-0C - Scie circulaire FUEL 66mm, 18V, sans batterie avec adaptateur rail de guidage	32	Coffret, adaptateur rail de guidage, sans batterie, ni chargeur	4933499996	4058546571603	562,00 CHF	519,89 CHF
M18 FCSDC165-552C	M18 FCSDC165-552C - Scie circulaire FUEL 66mm, 18V, avec adaptateur rail de guidage	32	Coffret, 2 batteries High Output 18V 5.5Ah, chargeur rapide M12-18FC, adaptateur rail de guidage	4933499997	4058546571610	1.017,00 CHF	940,80 CHF
M18 FCSRH662-0	M18 FCSRH662-0 - Scie circulaire FUEL avec poignée arrière 69mm, 18V, sans batterie	32	Carton, sans batterie, ni chargeur	4933498992	4058546528614	611,00 CHF	565,22 CHF
<b>SCIES SABRES &amp; SAUTEUSES</b>							
M18ONEFSZ-0	M18ONEFSZ-0 - M18 Scie sabre SAWZALL™ ONE-KEY™	32	Aucune batterie fournie, Aucun chargeur fourni, Aucun sac ni box fourni	4933499161	4058546530303	493,00 CHF	456,06 CHF
M18 ONEFSZ-0X	M18 ONEFSZ-0X - Scie sabre FUEL ONE-KEY 18V, sans batterie	32	HD Box, sans batterie, ni chargeur	4933478296	4058546344733	510,00 CHF	471,79 CHF
M18 ONEFSZ-502X	M18 ONEFSZ-502X - Scie sabre FUEL ONE-KEY 18V, 5Ah	32	HD Box, 2 batteries Red Li-ion 18V 5,0Ah, chargeur rapide M12-18FC	4933478294	4058546344719	855,00 CHF	790,93 CHF
M18 FSZ-0	M18 FSZ-0 - Scie sabre FUEL 18V, sans batterie	32	Carton, sans batterie, ni chargeur	4933498063	4058546512231	474,00 CHF	438,48 CHF
M18 FSZ-0X	M18 FSZ-0X - Scie sabre FUEL 18V, sans batterie	32	HD Box, sans batterie, ni chargeur	4933478293	4058546344702	480,00 CHF	444,03 CHF
M18 FSZ-502X	M18 FSZ-502X - Scie sabre FUEL 18V, 5Ah	32	HD Box, 2 batteries Red Li-ion 18V 5,0Ah, chargeur rapide M12-18FC	4933478291	4058546344689	811,00 CHF	750,23 CHF
M18 FSX-0C	M18 FSX-0C - Scie sabre FUEL 18V, sans batterie	32	Coffret, sans batterie, ni chargeur	4933464724	4058546226695	583,00 CHF	539,32 CHF
M18 FSX-801C	M18 FSX-801C - Scie sabre FUEL 18V, 8Ah	32	Coffret, 1 batterie Forge 18V 8,0Ah, chargeur rapide M12-18FC	4933499177	4058546563417	880,00 CHF	814,06 CHF
M18 BSX-0	M18 BSX-0 - Scie sabre 18V, sans batterie	32	Carton, sans batterie, ni chargeur	4933447275	4002395006113	299,00 CHF	276,60 CHF
M18 BSX-402C	M18 BSX-402C - Scie sabre 18V, 4Ah	32	Coffret, 2 batteries Red Li-ion 18V 4,0Ah, chargeur M12-18C	4933447285	4002395006120	643,00 CHF	594,82 CHF
SSPE 1500 X	SSPE 1500 X - Scie Sabre, 1500W, Fixtec	32	Coffret, câble 4m, 1 Lame, Fixtec	4933428900	4002395241699	624,00 CHF	577,24 CHF

Modèle	Désignation	N° de page dans le catalogue	Inclus dans le kit	N° d'article	Code EAN	PVB incl. TAR incl. TVA	PVB incl. TAR excl. TVA
<b>SCIES CIRCULAIRES &amp; SUR TABLE</b>							
M18 FCS66GR3-0	M18 FCS66GR3-0 - Scie circulaire FUEL 68mm, 18V, sans batterie	33	Carton, sans batterie, ni chargeur	4933493491	4058546483623	624,00 CHF	577,24 CHF
M18 FCS66GR3-121C	M18 FCS66GR3-121C - Scie circulaire FUEL 68mm, 18V, 12Ah	33	Coffret, 1 batterie Forge 18V 12,0Ah, chargeur rapide M12-18FC	4933493492	4058546483630	967,00 CHF	894,54 CHF
M18 FCS0190GR-0C	M18 FCS0190GR-0C - Scie circulaire FUEL OneKey 68 mm, 18V, sans batterie	33	Coffret, sans batterie, ni chargeur	4933498993	4058546528621	642,00 CHF	593,89 CHF
M18 FCS0190GR-121C	M18 FCS0190GR-121C - Scie circulaire FUEL OneKey 68 mm, 18V, 12Ah	33	Coffret, 1 batterie Forge 18V 12,0Ah, chargeur rapide M12-18FC	4933498994	4058546528638	1.064,00 CHF	984,27 CHF
M18 BLS66-0	M18 BLS66-0 - Scie circulaire 66mm, 18V, sans batterie	33	Carton, sans batterie, ni chargeur	4933464588	4058546225339	356,00 CHF	329,32 CHF
M18 BLS66-0X	M18 BLS66-0X - Scie circulaire 66mm, 18V, sans batterie	33	HD Box, sans batterie, ni chargeur	4933464589	4058546225346	412,00 CHF	381,13 CHF
M18 BLS66-502X	M18 BLS66-502X - Scie circulaire 66mm, 18V, 5Ah	33	HD Box, 2 batteries Red Li-Ion 18V 5,0Ah, chargeur rapide M12-18FC	4933464590	4058546225353	742,00 CHF	686,40 CHF
HD18 CS-0	HD18 CS-0 - Scie circulaire 55mm, 18V, sans batterie	33	Carton, sans batterie, ni chargeur	4933419134	4002395238248	399,00 CHF	369,10 CHF
HD18 CS-402B	HD18 CS-402B - Scie circulaire 55mm, 18V, 4Ah	33	Sac de Transport, 2 batteries Red Li-Ion 18V 4,0Ah, chargeur M12-18C	4933441400	4002395001613	742,00 CHF	686,40 CHF
M12 FCS442-0	M12 FCS442-0 - Scie circulaire FUEL 12V, sans batterie	33	Carton, sans batterie, ni chargeur	4933493488	4058546483593	374,00 CHF	345,98 CHF
M12 FCS442-502X	M12 FCS442-502X - Scie circulaire FUEL 12V, 5Ah	33	HD Box, 2 Batteries High Output 12V 5,0Ah, Chargeur C12 C	4933493489	4058546483609	538,00 CHF	497,69 CHF
<b>SCIES SABRES &amp; SAUTEUSES</b>							
SSPE 1300 RX	SSPE 1300 RX - Scie Sabre, 1300W, Fixtec, poignée rotative	33	Coffret, Câble 4m, 1 Lame	4933440590	4002395001095	624,00 CHF	577,24 CHF
SSPE 1300 SX	SSPE 1300 SX - Scie Sabre, 1300W, Fixtec	33	Coffret, câble 4m, 1 Lame, Fixtec	4933428520	4002395241545	568,00 CHF	525,44 CHF
SSD 1100 X	SSD 1100 X - Scie Sabre, 1100W, Fixtec	33	Coffret, Câble 4m, 1 Lame	4933416710	4002395237623	312,00 CHF	288,62 CHF
M18 FHZ-0	M18 FHZ-0 - Scie sabre compacte FUEL 18V, sans batterie	33	Carton, sans batterie, ni chargeur	4933500566	4058546618681	349,00 CHF	322,85 CHF
M18 FHZ-0X	M18 FHZ-0X - Scie sabre compacte FUEL 18V, sans batterie	33	HD Box, sans batterie, ni chargeur	4933500564	4058546618667	355,00 CHF	328,40 CHF
M18 FHZ-502X	M18 FHZ-502X - Scie sabre compacte FUEL 18V, 5Ah	33	HD Box, 2 batteries Red Li-Ion 18V 5,0Ah, chargeur rapide M12-18FC	4933500562	4058546618643	613,00 CHF	567,07 CHF
M12 CHZ-0	M12 CHZ-0 - Scie sabre compacte FUEL 12V, sans batterie	33	Carton, sans batterie, ni chargeur	4933500572	4058546618742	274,00 CHF	253,47 CHF
M12 CHZ-202X	M12 CHZ-202X - Scie sabre compacte FUEL 12V, 2Ah	33	HD Box, 2 batteries Red Li-Ion 12V 2,0Ah, chargeur C12 C	4933500573	4058546618759	399,00 CHF	369,10 CHF
M12 CHZ-402C	M12 CHZ-402C - Scie sabre compacte FUEL 12V, 4Ah	33	Coffret, 2 batteries Red Li-Ion 12V 4,0Ah, chargeur C12 C	4933500571	4058546618735	363,00 CHF	335,80 CHF
C18 HZ-0	C18 HZ-0 - Scie sabre compacte 18V, sans batterie	33	Carton, sans batterie, ni chargeur	4933501112	4058546624149	287,00 CHF	265,49 CHF
C12 HZ-0	C12 HZ-0 - Scie sabre compacte 12V, sans batterie	33	Carton, sans batterie, ni chargeur	4933500559	4058546618612	149,00 CHF	137,84 CHF
C12 HZ-202C	C12 HZ-202C - Scie sabre compacte 12V, 2Ah	33	Coffret, 2 batteries Red Li-Ion 12V 2,0Ah, chargeur C12 C	4933500560	4058546618629	275,00 CHF	254,39 CHF
<b>MULTI-TOOLS / OUTILS MULTIFONCTIONS</b>							
M18 FMT-0	M18 FMT-0 - Multi-Tool FUEL 18V, sans batterie	34	Carton, sans batterie, ni chargeur	4933498065	4058546512255	374,00 CHF	345,98 CHF
M18 FMT-0X	M18 FMT-0X - Multi-Tool FUEL 18V, sans batterie	34	HD Box, sans batterie, ni chargeur	4933478491	4058546346843	380,00 CHF	351,53 CHF
M18 FMT-502X	M18 FMT-502X - Multi-Tool FUEL 18V, 5Ah	34	HD Box, 2 batteries Red Li-Ion 18V 5,0Ah, chargeur rapide M12-18FC	4933478492	4058546346850	749,00 CHF	692,88 CHF
M18 BMT-0	M18 BMT-0 - Multi-Tool 18V, sans batterie	34	Carton, sans batterie, ni chargeur	4933446203	4002395004928	262,00 CHF	242,37 CHF
M18 BMT-422C	M18 BMT-422C - Multi-Tool 18V, 4 & 2Ah	34	Coffret, 1 batterie Red Li-Ion 18V 4,0Ah & 2,0Ah, chargeur M12-18C	4933446210	4002395004911	545,00 CHF	504,16 CHF
M12 FMT-0	M12 FMT-0 - Multi-Tool FUEL 12V, sans batterie	34	Carton, sans batterie, ni chargeur	4933472238	4058546326340	293,00 CHF	271,05 CHF
M12 FMT-422X	M12 FMT-422X - Multi-Tool FUEL 12V, 4 & 2Ah	34	HD Box, 2 batteries Red Li-Ion 12V 4,0Ah & 2,0Ah, chargeur C12 C	4933472239	4058546326357	445,00 CHF	411,66 CHF
C12 MT-0	C12 MT-0 - Multi-Tool 12V, sans batterie	34	Carton, sans batterie, ni chargeur	4933427180	4002395239276	143,00 CHF	132,28 CHF
C12 MT-202B	C12 MT-202B - Multi-Tool 12V, 2Ah	34	Sac de Transport, 2 batteries Red Li-Ion 12V 2,0Ah, chargeur C12 C	4933441710	4002395002009	294,00 CHF	271,97 CHF
C12 MT-402B	C12 MT-402B - Multi-Tool 12V, 4Ah	34	Sac de Transport, 2 batteries Red Li-Ion 12V 4,0Ah, chargeur C12 C	4933441705	4002395001989	176,00 CHF	162,81 CHF
<b>SCIES SAUTEUSES</b>							
M18 FBJS-0	M18 FBJS-0 - Scie sauteuse FUEL poignée pommeau 18V, sans batterie	34	Carton, sans batterie, ni chargeur	4933500558	4058546618605	387,00 CHF	358,00 CHF
M18 FBJS-0X	M18 FBJS-0X - Scie sauteuse FUEL poignée pommeau 18V, sans batterie	34	HD Box, sans batterie, ni chargeur	4933500555	4058546618575	399,00 CHF	369,10 CHF
M18 FBJS-502X	M18 FBJS-502X - Scie sauteuse FUEL poignée pommeau 18V, 5Ah	34	HD Box, 2 batteries Red Li-Ion 18V 5,0Ah, chargeur rapide M12-18FC	4933500556	4058546618582	732,00 CHF	677,15 CHF
M18FJS-0	M18FJS-0 - M18 Scie Sautreuse poignée	34	Aucune batterie fournie, Aucun chargeur fourni, Aucun sac ni box fourni	4933499153	4058546530228	387,00 CHF	358,00 CHF
M18 FJS-0X	M18 FJS-0X - Scie sauteuse FUEL poignée champignon 18V, sans batterie	34	HD Box, sans batterie, ni chargeur	4933464726	4058546226718	399,00 CHF	369,10 CHF
M18 FJS-502X	M18 FJS-502X - Scie sauteuse FUEL poignée champignon 18V, 5Ah	34	HD Box, 2 batteries Red Li-Ion 18V 5,0Ah, chargeur rapide M12-18FC	4933464727	4058546226725	732,00 CHF	677,15 CHF
M12 FJS-0	M12 FJS-0 - Scie sauteuse FUEL poignée pommeau 12V, sans batterie	34	Carton, sans batterie, ni chargeur	4933500574	4058546618766	274,00 CHF	253,47 CHF
M12 FJS-422X	M12 FJS-422X - Scie sauteuse FUEL poignée pommeau 12V, 4 & 2Ah	34	HD Box, 2 batteries Red Li-Ion 12V 4,0Ah & 2,0Ah, chargeur C12 C	4933500575	4058546618773	438,00 CHF	405,18 CHF
M18 BJS-0	M18 BJS-0 - Scie sauteuse champignon 18V, sans batterie	34	Carton, sans batterie, ni chargeur	4933451391	4002395157990	318,00 CHF	294,17 CHF
M18 BJS-402C	M18 BJS-402C - Scie sauteuse poignée champignon 18V, 4Ah	34	Coffret, 2 batteries Red Li-Ion 18V 4,0Ah, chargeur M12-18C	4933451389	4002395157976	682,00 CHF	630,90 CHF
FSPE110X	FSPE110X - SCIE SAUTEUSE 710 W	34	Caisse de transport rouge, Jeu de lames de scie sauteuse (5 pcs), 1 x pare-éclats, Capot de protection contre la poussière, Adaptateur suceur, Patin anti-rayures	4933500567	4058546618698	443,00 CHF	409,81 CHF
JSPE135TX	JSPE135TX - Scie sauteuse 750 W	34	1 x pare-éclats, Capot de protection contre la poussière, Adaptateur suceur, Jeu de lames de scie sauteuse (5 pcs), Caisse de transport rouge, Patin anti-rayures	4933500568	4058546618704	462,00 CHF	427,38 CHF

Modèle	Désignation	N° de page dans le catalogue	Inclus dans le kit	N° d'article	Code EAN	PVB incl. TAR incl. TVA	PVB incl. TAR excl. TVA
<b>RABOTS, DÉFONCEUSES, OUTILS ROTATIFS</b>							
M18 BP-0	M18 BP-0 - Rabot 82mm, 18V, sans batterie	35	Carton, sans batterie, ni chargeur	4933451113	4002395137374	293,00 CHF	271,05 CHF
M18 BP-402C	M18 BP-402C - Rabot 82mm, 18V, 4Ah	35	Coffret, 2 batteries Red Li-Ion 18V 4.0Ah, chargeur M12-18C	4933451114	4002395137381	594,00 CHF	549,49 CHF
M12 BLP-0X	M12 BLP-0X - Rabot 56mm, 12V, sans batterie	35	HD Box, sans batterie, ni chargeur	4933492850	4058546477219	262,00 CHF	242,37 CHF
M12 BLP-402X	M12 BLP-402X - Rabot 56mm, 12V, 4Ah	35	HD Box, 2 batteries Red Li-Ion 12V 4.0Ah, chargeur C12C	4933492851	4058546477226	399,00 CHF	369,10 CHF
M18 FTR8-0X	M18 FTR8-0X - Affleureuse 6 & 8 mm, 18V, sans batterie	35	HD Box, sans batterie, ni chargeur	4933479073	4058546368678	443,00 CHF	409,81 CHF
M18 FR12KIT-0P	M18 FR12KIT-0P - Défonceuse 8 & 12 mm, 18V, sans batterie	35	Packout Box, sans batterie, ni chargeur	4933493305	4058546481766	836,00 CHF	773,36 CHF
M18 FR12-0X	M18 FR12-0X - Défonceuse 8 & 12 mm, 18V, sans batterie	35	HD Box, sans batterie, ni chargeur	4933493304	4058546481759	624,00 CHF	577,24 CHF
M12 BLROT-0	M12 BLROT-0 - Meuleuse droite 12V	35	Carton, sans batterie, ni chargeur	4933493591	4058546484620	199,00 CHF	184,09 CHF
C12RT-0	M12 Mini meuleuse droite	35	Aucune batterie fournie, Aucun chargeur fourni, Aucun sac ni box fourni*	4933427183	4002395239030	143,00 CHF	132,28 CHF
<b>RADIOS ET ENCEINTES</b>							
M18 PRCDAB+-0	M18 PRCDAB+-0 - Radio de chantier / chargeur 18V PACKOUT, sans batterie	35	Carton sans batterie ni chargeur	4933472112	4058546325084	563,00 CHF	520,81 CHF
M18 RC-0	M18 RC-0 - Radio de chantier, 18V, chargeur 18V, sans batterie	35	Carton, sans batterie, ni chargeur	4933446639	4002395005420	382,00 CHF	353,38 CHF
M18 RADDAB+G2-0	M18 RADDAB+G2-0 - Radio de chantier 18V, sans batterie	35	Carton, sans batterie, ni chargeur	4933492344	4058546417116	299,00 CHF	276,60 CHF
M18 SPEJSG2-0	M18 SPEJSG2-0 - Enceinte Bluetooth 18V, sans batterie	35	Carton, sans batterie, ni chargeur	4933493530	4058546484019	214,00 CHF	197,96 CHF
M12 RCDAB+-0	M12 RCDAB+-0 - Radio chargeur Bluetooth 12V	35	Carton sans batterie ni chargeur	4933472114	4058546325107	226,00 CHF	209,07 CHF
M12 SPEJSG2-0	M12 SPEJSG2-0 - Enceinte Bluetooth 12V	35	Carton sans batterie ni chargeur	4933498433	4058546523022	164,00 CHF	151,71 CHF
<b>CLOUEURS, AGRAFEUSES</b>							
M18 FFN21-0C	M18 FFN21-0C - Cloueur de charpente FUEL 21°, 18V, sans batterie	36	Coffret, sans batterie, ni chargeur	4933478993	4058546362751	786,00 CHF	727,10 CHF
M18 FFN-0C	M18 FFN-0C - Cloueur de charpente FUEL 34°, 18V, sans batterie	36	Coffret, sans batterie, ni chargeur	4933471406	4058546290344	786,00 CHF	727,10 CHF
M18 FFN-502C	M18 FFN-502C - Cloueur de charpente FUEL 34°, 18V, 5Ah	36	Coffret, 2 batteries Red Li-Ion 18V 5.0Ah, chargeur rapide M12-18FC	4933471404	4058546290320	1.117,00 CHF	1.033,30 CHF
M18FFNS-502C	M18 Cloueur de Charpente avec fixation unitaire	36	2 x M18 B5 Packs Batteries, M12-18 FC Chargeur, Coffret	4933478302	4058546344795	1.117,00 CHF	1.033,30 CHF
M18 FN18GS-0X	M18 FN18GS-0X - Cloueur de finition FUEL droit 18GA, 18V, sans batterie	36	HD Box, sans batterie, ni chargeur	4933471409	4058546290375	668,00 CHF	617,95 CHF
M18 FN18GS-202X	M18 FN18GS-202X - Cloueur de finition FUEL droit 18GA, 18V, 2Ah	36	HD Box, 2 batteries Red Li-Ion 18V 2.0Ah, chargeur rapide M12-18FC	4933471407	4058546290351	863,00 CHF	798,33 CHF
M18FN16GA-0	M18 CLOUEUR INCLINÉ DE FINITION JAUGE 16	36	Aucune batterie fournie, Aucun chargeur fourni, Aucun sac ni box fourni	4933499154	4058546530235	655,00 CHF	605,92 CHF
M18 FN16GA-0X	M18 FN16GA-0X - Cloueur de finition FUEL 20°, 16GA, 18V, sans batterie	36	HD Box, sans batterie, ni chargeur	4933478094	4058546340278	668,00 CHF	617,95 CHF
M18 FN16GA-202X	M18 FN16GA-202X - Cloueur de finition FUEL 20°, 16GA, 18V, 2Ah	36	HD Box, 2 batteries Red Li-Ion 18V 2.0Ah, chargeur rapide M12-18FC	4933478092	4058546340254	857,00 CHF	792,78 CHF
M18 FN16GS-0X	M18 FN16GS-0X - Cloueur de finition FUEL droit 16GA, 18V, sans batterie	36	HD Box, sans batterie, ni chargeur	4933493353	4058546482244	624,00 CHF	577,24 CHF
M18 FN15GA-0X	M18 FN15GA-0X - Cloueur de finition FUEL 34°, 15GA, 18V, sans batterie	36	HD Box, sans batterie, ni chargeur	4933478091	4058546340247	668,00 CHF	617,95 CHF
<b>PONCEUSES VIBRANTES, DE DÉTAIL, À BANDE ET EXCENTRIQUES</b>							
M18 BQSS-0	M18 BQSS-0 - Ponceuse vibrante 1/4" feuille 18V, sans batterie	36	Carton, sans batterie, ni chargeur	4933479966	4058546377601	212,00 CHF	196,11 CHF
M18 BQSS-502B	M18 BQSS-502B - Ponceuse vibrante 1/4" feuille 18V, 5Ah	36	Sac de Transport, 2 batteries Red Li-Ion 18V 5.0Ah, chargeur M18-12FC	4933479967	4058546377618	498,00 CHF	460,68 CHF
M12 FDSS-0B	M12 FDSS-0B - Ponceuse delta 12V, sans batterie	36	Sac de Transport, sans batterie, ni chargeur	4933479680	4058546374747	256,00 CHF	236,82 CHF
M12 FDSS-422X	M12 FDSS-422X - Ponceuse delta 12V, 4Ah	36	HD Box, 1 batterie Red Li-Ion 12V 4.0Ah, chargeur C12C	4933479681	4058546374754	399,00 CHF	369,10 CHF
M18 FBTS75-0	M18 FBTS75-0 - Ponceuse à bande 75mm, 18V, sans batterie	36	Carton, sans batterie, ni chargeur	4933479614	4058546374082	537,00 CHF	496,76 CHF
M18 FBTS75-552X	M18 FBTS75-552X - Ponceuse à bande 75mm, 18V, 5Ah	36	HD Box, 2 batteries Hight Output 18V 5.5Ah, chargeur rapide M12-18FC	4933479615	4058546374099	786,00 CHF	727,10 CHF
BS 100 LE	BS 100 LE - Ponceuse à Bande, 1150W, 100mm	36	Carton, 1 Abrasif	4933385150	4002395229222	558,00 CHF	516,19 CHF
M12 FBFL10-0	M12 FBFL10-0 - Ponceuse à bande, 10mm, 12V	36	Carton, sans batterie, ni chargeur	4933480958	4058546412432	312,00 CHF	288,62 CHF
M12 FBFL10-402B	M12 FBFL10-402B - Ponceuse à bande, 10mm, 12V, 4Ah	36	Sac, 2 batteries 4Ah Red Li-Ion, chargeur C12 C	4933480959	4058546412449	513,00 CHF	474,56 CHF
<b>CLOUEURS, AGRAFEUSES</b>							
M12 FCN18GS-0X	M12 FCN18GS-0X - Cloueur de finition FUEL 18GA, 12V, sans batterie	37	HD Box, sans batterie, ni chargeur	4933493354	4058546482251	462,00 CHF	427,38 CHF
M12 FCN18GS-202X	M12 FCN18GS-202X - Cloueur de finition FUEL 18GA, 12V, 2Ah	37	HD Box, 2 batteries Red Li-Ion 12V 2.0Ah, chargeur C12 C	4933493355	4058546482268	576,00 CHF	532,84 CHF
M18 FFUS-0C	M18 FFUS-0C - Agrafeuse pour clôture FUEL 18V, sans batterie	37	Coffret, sans batterie, ni chargeur	4933479834	4058546376284	874,00 CHF	808,51 CHF
M18 FFUS-302C	M18 FFUS-302C - Agrafeuse pour clôture FUEL 18V, 3Ah	37	Coffret, 2 batteries Red Li-Ion 18V 3.0Ah, chargeur rapide M12-18FC	4933479832	4058546376260	1.123,00 CHF	1.038,85 CHF
M18 FNCS18GS-0X	M18 FNCS18GS-0X - Agrafeuse de finition FUEL 18V, sans batterie	37	HD Box, sans batterie, ni chargeur	4933471942	4058546298418	655,00 CHF	605,92 CHF
M18 FNCS18GS-202X	M18 FNCS18GS-202X - Agrafeuse de finition FUEL 18V, 2Ah	37	HD Box, 2 batteries Red Li-Ion 18V 2.0Ah, chargeur rapide M12-18FC	4933471940	4058546298395	851,00 CHF	787,23 CHF
M12 BCST-0	M12 BCST-0 - Agrafeuse électricien 12V, sans batterie	37	Carton, sans batterie, ni chargeur	4933480488	4058546407735	337,00 CHF	311,75 CHF
M12 BST-0	M12 BST-0 - Agrafeuse 12V, sans batterie	37	Carton, sans batterie, ni chargeur	4933459634	4058546028060	199,00 CHF	184,09 CHF
M12 BST-202X	M12 BST-202X - Agrafeuse 12V, 2Ah	37	HD Box, 2 batteries Red Li-Ion 12V 2.0Ah, chargeur C12 C	4933459635	4058546028077	357,00 CHF	330,25 CHF
M18 FDN-0C	M18 FDN-0C - Cloueur duplex FUEL 18V, sans batterie	37	Coffret, sans batterie, ni chargeur	4933493600	4058546484712	849,00 CHF	785,38 CHF
M18 FRCN45-0X	M18 FRCN45-0X - Cloueur bardeaux bitumés FUEL 18V, sans batterie	37	HD Box, sans batterie, ni chargeur	4933498168	4058546520373	749,00 CHF	692,88 CHF

Modèle	Désignation	N° de page dans le catalogue	Inclus dans le kit	N° d'article	Code EAN	PVB incl. TAR incl. TVA	PVB incl. TAR excl. TVA
M18 FRCN45-302X	M18 FRCN45-302X - Cloueur bardeaux bitumés FUEL 18V, 3Ah	37	HD Box, 2 batteries High Output 18V 3.0Ah, chargeur rapide M12-18FC	4933498169	4058546520380	1.042,00 CHF	963,92 CHF
C12 PN-0	C12 PN-0 - Cloueur paume compact 12V, sans batterie	37	Carton, sans batterie, ni chargeur	4933427182	4002395239238	149,00 CHF	137,84 CHF
<b>PONCEUSES VIBRANTES, DE DÉTAIL, À BANDE ET EXCENTRIQUES</b>							
M12 FBFL13-0	M12 FBFL13-0 - Ponceuse à bande, 13mm, 12V	37	Carton, sans batterie, ni chargeur	4933480960	4058546412456	324,00 CHF	299,72 CHF
M12 FBFL13-402B	M12 FBFL13-402B - Ponceuse à bande, 13mm, 12V, 4Ah	37	Sac, 2 batteries 4Ah Red Li-ion, chargeur C12C	4933480961	4058546412463	526,00 CHF	486,59 CHF
M18 BOS125-0	M18 BOS125-0 - Ponceuse orbitale 125mm, 18V, sans batterie	37	Carton, sans batterie, ni chargeur	4933464228	4058546221737	231,00 CHF	213,69 CHF
M18 BOS125-502B	M18 BOS125-502B - Ponceuse orbitale 125mm, 18V, 5Ah	37	Sac de Transport, 2 batteries Red Li-Ion 18V 5.0Ah, chargeur M12-18C	4933464229	4058546221744	520,00 CHF	481,04 CHF
M12 FSDR75-0B	M12 FSDR75-0B - Ponceuse orbitale excentrique 75mm, 12V	37	Sac de Transport, sans batterie, ni chargeur	4933498232	4058546521011	249,00 CHF	230,34 CHF
M12 FSDR75-202B	M12 FSDR75-202B - Ponceuse orbitale excentrique 75mm, 12V, 2Ah	37	Sac de transport, 2 batteries Red Li-Ion 12V 2Ah, chargeur C12C	4933498233	4058546521028	375,00 CHF	346,90 CHF
M18 FROS125-0B	M18 FROS125-0B - Ponceuse orbitale FUEL 125mm, 18V, sans batterie	37	Sac de Transport, sans batterie, ni chargeur	4933498253	4058546521226	374,00 CHF	345,98 CHF
M18 FROS125-502X	M18 FROS125-502X - Ponceuse orbitale FUEL 125mm, 18V, 5Ah	37	HD Box, 2 batteries Red Li-Ion 18V 5.0Ah, chargeur rapide M12-18FC	4933498254	4058546521233	626,00 CHF	579,09 CHF
M12 FROS2.5-0	M12 FROS2.5-0 - Polisseuse 150 mm, FUEL 12V, 2,5 mm	37	Carton, sans batterie, ni chargeur	4933493647	4058546485184	349,00 CHF	322,85 CHF
M12 FROS2.5-502X	M12 FROS2.5-502X - Polisseuse 150 mm, FUEL 12V, 2,5 mm, 5Ah	37	HD Box, 2 batteries 12V High Output 5Ah, chargeur C12C	4933493648	4058546485191	588,00 CHF	543,94 CHF
M12 FROS5-0	M12 FROS5-0 - Polisseuse 150 mm, FUEL 12V, 5 mm	37	Carton, sans batterie, ni chargeur	4933493650	4058546485214	349,00 CHF	322,85 CHF
M12 FROS5-502X	M12 FROS5-502X - Polisseuse 150 mm, FUEL 12V, 5 mm, 5Ah	37	HD Box, 2 batteries 12V High Output 5Ah, chargeur C12C	4933493651	4058546485221	588,00 CHF	543,94 CHF
ROS 125 E	ROS 125 E - Ponceuse Excentrique, 300W, 125mm	37	Sac, Set 3 Abrasifs, sac à poussière, 4m câble	4933433180	4002395244010	237,00 CHF	219,24 CHF
<b>ASPIRATEURS</b>							
M18 ONEF2VC34M-0	M18 ONEF2VC34M-0 - Aspirateur eau et poussières packout AC/DC classe M 18V, sans batterie	38	Carton, sans batterie, ni chargeur	4933498142	4058546513023	1.256,00 CHF	1.161,89 CHF
M18 F2VC23LG2-0	M18 F2VC23LG2-0 - Aspirateur eau et poussières packout, classe L 18V, sans batterie	38	Carton, sans batterie, ni chargeur	4933500140	4058546573041	627,00 CHF	580,02 CHF
M18FVC23L-0	M18 NEXUS 23   Classe L aspirateur	38	Aucune batterie fournie, Aucun chargeur fourni, Aucun sac ni box fourni	4933500141	4058546573058	499,00 CHF	461,61 CHF
M18 FBPV2-0	M18 FBPV2-0 - Aspirateur dorsal FUEL classe L 18V, sans batterie	38	Carton, sans batterie, ni chargeur	4933500039	4058546572037	499,00 CHF	461,61 CHF
<b>ASPIRATEURS FILAIRES</b>							
AS-42MAC	AS-42MAC - ASPIRATEUR 42L, CLASSE M	38	2 adaptateurs, 1 brosse standard, 1 suceur plat, 1 brosse, 1 poignée, 2 rallonges de tube, 1 flexible 4 m x 38 mm, 1 sac en tissu, 1 sac jetable pour gravas	4933459418	4058546010799	1.220,00 CHF	1.128,58 CHF
AS-30MAC	AS-30MAC - Aspirateur 30L, Classe M	38	2 adaptateurs, 1 brosse standard, 1 suceur plat, 1 brosse, 1 poignée, 2 rallonges de tube, 1 flexible 4 m x 38 mm, 1 sac en tissu, 1 sac jetable pour gravas	4933459415	4058546010768	1.026,00 CHF	949,12 CHF
AS-30LAC	AS-30LAC - Aspirateur 30L, Classe L	38	2 adaptateurs, 1 brosse standard, 1 suceur plat, 1 brosse, 1 poignée, 2 rallonges de tube, 1 flexible 4 m x 36 mm, 1 sac en tissu, 1 sac jetable pour gravas	4933459411	4058546010720	770,00 CHF	712,30 CHF
AS2-250 ELCP	AS2-250 ELCP - Aspirateur 25L classe L	38	Carton	4933447480	4002395006274	364,00 CHF	336,73 CHF
AS 2-250EM	AS 2-250EM - Aspirateur 25L classe M	38	Carton	4933493593	4058546484644	752,00 CHF	695,65 CHF
AS 2-250EH	AS 2-250EH - Aspirateur 25L classe H	38	Carton	4933493595	4058546484668	914,00 CHF	845,51 CHF
<b>ASPIRATEURS</b>							
M18 FPOVCL-0	M18 FPOVCL-0 - Aspirateur eau et poussières packout classe L 18V, sans batterie	39	Carton, sans batterie, ni chargeur	4933478187	4058546341206	330,00 CHF	305,27 CHF
M18 VC2-0	M18 VC2-0 - Aspirateur eau et poussières 18V, sans batterie	39	Carton, sans batterie, ni chargeur	4933464029	4058546219741	210,00 CHF	194,26 CHF
M18 BLCV2-0	M18 BLCV2-0 - Aspirateur compact 18V, sans batterie	39	Carton, sans batterie, ni chargeur	4933500788	4058546620905	190,00 CHF	175,76 CHF
M12 FVCL-0	M12 FVCL-0 - Aspirateur eau et poussières 12V, classe L, sans batterie	39	Carton, sans batterie, ni chargeur	4933478186	4058546341190	224,00 CHF	207,22 CHF
M12 HV-0	M12 HV-0 - Aspirateur 12V, sans batterie	39	Carton, sans batterie, ni chargeur	4933448390	4002395262908	110,00 CHF	101,76 CHF
<b>SOUFFLEURS ET VENTILATEURS DE CHANTIER</b>							
M18 BBL-0	M18 BBL-0 - Souffleur 18V, sans batterie	39	Carton, sans batterie, ni chargeur	4933446216	4002395004942	156,00 CHF	144,31 CHF
M18 BLHSB-0	M18 BLHSB-0 - Souffleur à poussière 18V, sans batterie	39	Carton, sans batterie, ni chargeur	4933500533	4058546618353	187,00 CHF	172,99 CHF
M12 BBL-0	M12 BBL-0 - Souffleur d'atelier, 12V	39	Carton, sans batterie, ni chargeur	4933472214	4058546326104	143,00 CHF	132,28 CHF
M18 ARFHP-0	M18 ARFHP-0 - 18V Ventilateur/ brasseur d'air sans batterie	39	Carton	4933492110	4058546414771	527,00 CHF	487,51 CHF
M18 AFG2-0	M18 AFG2-0 - Ventilateur 18V, sans batterie	39	Carton, sans batterie ni chargeur, prise secteur	4933493443	4058546483142	174,00 CHF	160,96 CHF
M12 AF-0	M12 AF-0 - Ventilateur de chantier, 12V	39	Carton sans batterie ni chargeur	4933478228	4058546344054	143,00 CHF	132,28 CHF
<b>COMPRESSEURS GONFLEURS</b>							
M18 FAC-0	M18 FAC-0 - Compresseur de chantier 9,5l, 9,3bar, 18V, sans batterie	40	Carton sans batterie ni chargeur	4933472166	4058546325626	670,00 CHF	619,80 CHF
M18 BI-0	M18 BI-0 - Compresseur-gonfleur 18V, sans batterie	40	Carton, sans batterie, ni chargeur, fourni avec embouts	4933478706	4058546348991	214,00 CHF	197,96 CHF
M12 BI-0	M12 BI-0 - Compresseur-gonfleur 12V	40	Carton, sans batterie, ni chargeurs, fournis avec embouts	4933464124	4058546220693	143,00 CHF	132,28 CHF
<b>DÉCAPEURS THERMIQUES</b>							
M18 BHG-0	M18 BHG-0 - Décapeur Thermique 18V, 470°	40	Carton, sans batterie, ni chargeur	4933459771	4058546029432	199,00 CHF	184,09 CHF
M18 BHG-502C	M18 BHG-502C - Décapeur Thermique 18V, 5,0 Ah, 470°	40	Coffret, 2 batteries 18V 5,0Ah Red Li-Ion, chargeur rapide M12-18FC	4933459772	4058546029449	520,00 CHF	481,04 CHF
M12 SI-0	M12 SI-0 - Fer à souder 12V, 400°C	40	Carton, sans batterie, ni chargeur	4933459760	4058546029326	143,00 CHF	132,28 CHF
M12 SI-201C	M12 SI-201C - Fer à souder 12V, 400°C, 2Ah	40	Coffret 1 batterie 2Ah Red Li-Ion, chargeur	4933459761	4058546029333	219,00 CHF	202,59 CHF
<b>RECTIFIEUSE À PNEUMATIQUE, DÉMARREUR DE BATTERIE</b>							
M12 FTB-0	M12 FTB-0 - Meuleuse droite 12V	41	Carton sans batterie ni chargeur	4933472215	4058546326111	268,00 CHF	247,92 CHF

Modèle	Désignation	N° de page dans le catalogue	Inclus dans le kit	N° d'article	Code EAN	PVB incl. TAR incl. TVA	PVB incl. TAR excl. TVA
M18JS2200-0	M18JS2200-0 - M18 Démarreur	41	Aucune batterie fournie, Aucun chargeur fourni, Aucun sac ni box fourni	4933498026	4058546511869	412,00 CHF	381,13 CHF
<b>CAMÉRAS D'INSPECTION AUTOMOBILE</b>							
M12 APB-0C	M12 APB-0C - Micro-caméra d'inspection automobile	41	Coffret, sans batterie, ni chargeur	4932492937	4058546478087	1.248,00 CHF	1.154,49 CHF
M12ATB-0C	M12ATB-0C - M12™ Micro-caméra d'inspection auto	41	Aucune batterie fournie, Aucun chargeur fourni, Coffret	4933501239	4058546639556	499,00 CHF	461,61 CHF
<b>LASERS</b>							
M18 RLOHV1200-501C	M18 RLOHV1200-501C - Laser rotatif ONE-KEY rouge double pente H/V 1200 m, 18V, 5Ah	42	Coffret, 1 batterie Red Li-Ion 18V 5.0Ah, chargeur M12-18 C, 1 cellule de réception RD1200 avec support	4933493204	4058546480752	3.128,00 CHF	2.893,62 CHF
M18 RLOH600-201C	M18 RLOH600-201C - Laser rotatif ONE-KEY rouge, horizontal, 600 m, 18V, 2Ah	42	Coffret, 1 batterie Red Li-Ion 18V 2.0Ah, chargeur M12-18 C, 1 cellule de réception RD600 avec support	4933493191	4058546480622	1.562,00 CHF	1.444,96 CHF
M18 RLOHVG300-501C	M18 RLOHVG300-501C - Laser rotatif ONE-KEY vert, horizontal/vertical, 300 m, 18V, 5Ah	42	Coffret, 1 batterie Red Li-Ion 18V 5.0Ah, chargeur M12-18 C, 1 cellule de réception RD300G avec support	4933493194	4058546480653	2.499,00 CHF	2.311,75 CHF
M12 CLL4P-0C	M12 CLL4P-0C - Laser vert 2 lignes, 4 points, 12V, sans batterie	42	Coffret, sans batterie, ni chargeur	4933479202	4058546369965	664,00 CHF	614,25 CHF
M12 CLL4P-301C	M12 CLL4P-301C - Laser vert 2 lignes, 4 points, 12V, 3Ah	42	Coffret, 1 batterie Red Li-Ion 12V 3.0Ah, chargeur C12 C	4933479203	4058546369972	749,00 CHF	692,88 CHF
<b>DÉTECTEURS LASERS</b>							
RD1200	RD1200 - Cellule de réception 1200 m pour laser rotatif M18 RLOHV1200	42	Carton	4932493207	4058546480783	424,00 CHF	392,23 CHF
RD600	RD600 - Cellule de réception 600 m pour laser rotatif M18 RLOH600	42	Carton	4932493197	4058546480684	374,00 CHF	345,98 CHF
RD300G	RD300G - Cellule de réception 300 m pour laser rotatif M18 RLOHVG300	42	Carton	4932493198	4058546480691	549,00 CHF	507,86 CHF
LRD100	LRD100 - Cellule de réception 100 m pour lasers lignes	42	Carton	4932479555	4058546373498	355,00 CHF	328,40 CHF
LLD50	LLD50 - Cellule de réception 50 m pour lasers lignes	42	Carton	4932478104	4058546340377	211,00 CHF	195,19 CHF
<b>LASERS</b>							
M12 3PL-0C	M12 3PL-0C - Laser vert 3 lignes 360°, 12V, sans batterie	43	Coffret, sans batterie, ni chargeur	4933478103	4058546340360	744,00 CHF	688,25 CHF
M12 3PL-401C	M12 3PL-401C - Laser vert 3 lignes 360°, 12V, 4Ah	43	Coffret, 1 batterie Red Li-Ion 12V 4.0Ah, chargeur C12 C	4933478102	4058546340353	831,00 CHF	768,73 CHF
M12 3PLSKIT-401P	M12 3PLSKIT-401P - Mini kit laser vert 3 lignes 360°, 12V, 4Ah	43	Packout Box, 1 batterie Red Li-Ion 12V 4.0Ah, chargeur C12C, 1x Track clip, 1 cible haute visibilité, 1 trépied 1,2m	4933499379	4058546565435	1.075,00 CHF	994,45 CHF
M12 A3PLO-0C	M12 A3PLO-0C - Laser vert 3 lignes 360° avec alignement automatique 12V, sans batterie	43	Coffret, sans batterie, ni chargeur	4933499001	4058546528706	1.373,00 CHF	1.270,12 CHF
M12 A3PLO-401C	M12 A3PLO-401C - Laser vert 3 lignes 360° avec alignement automatique 12V, 4Ah	43	Coffret, 1 batterie Red Li-Ion 12V 4.0Ah, chargeur C12 C	4933499002	4058546528713	1.499,00 CHF	1.386,68 CHF
M12 CLLP-0C	M12 CLLP-0C - Laser vert 2 lignes avec aplomb, 12V, sans batterie	43	Coffret, sans batterie, ni chargeur	4933478101	4058546340346	544,00 CHF	503,24 CHF
M12 CLLP-301C	M12 CLLP-301C - Laser vert 2 lignes avec aplomb, 12V, 3Ah	43	Coffret, 1 batterie Red Li-Ion 12V 3.0Ah, chargeur C12 C	4933478100	4058546340339	644,00 CHF	595,74 CHF
L4 CLLP-301C	L4 CLLP-301C - Laser vert 2 lignes avec aplomb, 4V, 3Ah	43	Coffret, 1 batterie Red Li-Ion 4V 3.0Ah, câble USB	4933478099	4058546340322	519,00 CHF	480,11 CHF
L4 CLL-301C	L4 CLL-301C - Laser vert 2 lignes, 4V, 3Ah	43	Coffret, 1 batterie Red Li-Ion 4V 3.0Ah, câble USB	4933478098	4058546340315	438,00 CHF	405,18 CHF
CLL-C	CLL-C - Laser vert 2 lignes, piles alcaline AA	43	Coffret, 4 piles AA, Track clip	4933478753	4058546360351	262,00 CHF	242,37 CHF
<b>LASERMÈTRES</b>							
LDM 100	LDM 100 - Lasermètre 100 m	43	Blister, pile, pochette ceinture, dragonne	4933459278	4058546002442	274,00 CHF	253,47 CHF
LDM 50	LDM 50 - Lasermètre 50 m	43	Blister, pile, pochette ceinture, dragonne	4933447700	4002395006540	199,00 CHF	184,09 CHF
LDM 45	LDM 45 - Lasermètre 45 m	43	Blister, pile, pochette ceinture, dragonne	4933459277	4058546002435	130,00 CHF	120,26 CHF
LDM 30	LDM 30 - Lasermètre 30 m	43	Blister, pile, pochette ceinture, dragonne	4933459276	4058546002428	92,60 CHF	85,66 CHF
<b>COUPE-CÂBLES</b>							
M18 ONEHCC-0C CU/ALU	M18 ONEHCC-0C CU/ALU - Coupe-câble hydraulique, One-Key, 18V, mâchoires CU/Al, capacité de coupe jusqu'à 35mm	44	Coffret, sans batterie, ni chargeur	4933464300	4058546222451	1.673,00 CHF	1.547,64 CHF
M18 ONEHCC-201C CU/ALU	M18 ONEHCC-201C CU/ALU - Coupe-câble hydraulique, One-Key, 18V, 2Ah, mâchoires CU/Al, capacité de coupe jusqu'à 35mm	44	Coffret, 1 batterie 18V 2Ah Red Li-Ion, 1 chargeur rapide M12-18FC	4933464301	4058546222468	1.825,00 CHF	1.688,25 CHF
M18 ONEHCC-0C ACSR	M18 ONEHCC-0C ACSR - Coupe-câble hydraulique, One-Key, 18V, mâchoires ACSR, capacité de coupe jusqu'à 35mm	44	Coffret, sans batterie, ni chargeur	4933464303	4058546222482	1.673,00 CHF	1.547,64 CHF
M18 ONEHCC-201C ACSR	M18 ONEHCC-201C ACSR - Coupe-câble hydraulique, One-Key, 18V, 2Ah, mâchoires ACSR, capacité de coupe jusqu'à 35mm	44	Coffret, 1 batterie 18V 2Ah Red Li-Ion, 1 chargeur rapide M12-18FC	4933464304	4058546222499	1.825,00 CHF	1.688,25 CHF
M18 ONEHCC-0C FSW	M18 ONEHCC-0C FSW - Coupe-câble hydraulique, One-Key, 18V, mâchoires FSW, capacité de coupe jusqu'à 35mm	44	Coffret, sans batterie, ni chargeur	4933464308	4058546222536	1.823,00 CHF	1.686,40 CHF
M18 ONEHCC-201C FSW	M18 ONEHCC-201C FSW - Coupe-câble hydraulique, One-Key, 18V, 2Ah, mâchoires FSW, capacité de coupe jusqu'à 35mm	44	Coffret, 1 batterie 18V 2Ah Red Li-Ion, 1 chargeur rapide M12-18FC	4933464309	4058546222543	1.981,00 CHF	1.832,56 CHF
M18 ONEHCC-0C SWA	M18 ONEHCC-0C SWA - Coupe-câble hydraulique, One-Key, 18V, mâchoires SWA, capacité de coupe jusqu'à 35mm	44	Coffret, sans batterie, ni chargeur	4933464306	4058546222512	1.548,00 CHF	1.432,01 CHF
M18 HCC45-0C	M18 HCC45-0C - Coupe-câble hydraulique, One-Key, 18V, capacité de coupe jusqu'à 45mm	44	Coffret, sans batterie, ni chargeur	4933459265	4058546002312	2.775,00 CHF	2.567,07 CHF
M18 HCC45-522C	M18 HCC45-522C - Coupe-câble hydraulique, One-Key, 18V, 5Ah & 2Ah, capacité de coupe jusqu'à 45mm	44	Coffret, 2 batteries 18V, 1 batterie 5Ah, 1 batterie 2Ah Red Li-Ion, 1 chargeur rapide M12-18FC	4933459266	4058546002329	3.059,00 CHF	2.829,79 CHF
M18 HCC75R-502C	M18 HCC75R-502C - Coupe-câble hydraulique télécommandé, One-Key, 18V, 5Ah, capacité de coupe jusqu'à 75mm	44	Coffret, 2 batteries 18V, 5Ah Red Li-Ion, 1 chargeur rapide M12-18FC	4933459271	4058546002374	4.577,00 CHF	4.234,04 CHF
<b>SERTISSAGE DE CÂBLES</b>							
M18 HCCT-201C	M18 HCCT-201C - Sertisseuse hydraulique 53KN, 18V, 2Ah	44	Coffret, 1 batterie 18V 2Ah Red Li-Ion, 1 chargeur M12-18C	4933451194	4002395138821	2.293,00 CHF	2.121,18 CHF
M18 ONEHCCT60-0C	M18 ONEHCCT60-0C - Sertisseuse hydraulique 60KN	44	Coffret, sans batterie, ni chargeur	4933479683	4058546374778	2.363,00 CHF	2.185,94 CHF

Modèle	Désignation	N° de page dans le catalogue	Inclus dans le kit	N° d'article	Code EAN	PVB incl. TAR incl. TVA	PVB incl. TAR excl. TVA
<b>M18 ONEHCC75-202C</b>	M18 ONEHCC75-202C - Sertisseuse hydraulique 60KN, 18V, 2Ah	44	Coffret, 2 batteries 18V 2Ah Red Li-Ion, 1 chargeur M12-18C	<b>4933479684</b>	4058546374785	2.566,00 CHF	2.373,73 CHF
<b>M18 HCCT109/42-522C</b>	M18 HCCT109/42-522C - Sertisseuse hydraulique 109KN, 18V, 5Ah, 2Ah	44	Coffret, 1 batterie 18V 5Ah Red Li-Ion, 1 batterie 18V 2Ah Red Li-Ion, 1 chargeur rapide M12-18FC	<b>4933459273</b>	4058546002398	4.727,00 CHF	4.372,80 CHF
<b>M18 HDCT-0C</b>	M18 HDCT-0C - Sertisseuse hydraulique sans matrice, 18V	44	Coffret, sans batterie, ni chargeur	<b>4933471949</b>	4058546298487	3.696,00 CHF	3.419,06 CHF
<b>M18 HDCT-202C</b>	M18 HDCT-202C - Sertisseuse hydraulique sans matrice, 18V, 2Ah	44	Coffret, 2 batteries 2Ah, 1 chargeur M12-18C	<b>4933471950</b>	4058546298494	3.999,00 CHF	3.699,35 CHF
<b>COUPE-CÂBLES</b>							
<b>M18 HCC75-0C</b>	M18 HCC75-0C - Coupe-câble hydraulique, One-Key, 18V, capacité de coupe jusqu'à 75mm	45	Coffret, sans batterie, ni chargeur	<b>4933459268</b>	4058546002343	3.293,00 CHF	3.046,25 CHF
<b>M18 HCC75-502C</b>	M18 HCC75-502C - Coupe-câble hydraulique, One-Key, 18V, 5Ah, capacité de coupe jusqu'à 75mm	45	Coffret, 2 batteries 18V, 5Ah Red Li-Ion, 1 chargeur rapide M12-18FC	<b>4933459269</b>	4058546002350	3.659,00 CHF	3.384,83 CHF
<b>M18 HCC125-801C</b>	M18 HCC125-801C - Force Logic™ coupe câble 125mm, One-Key, 18V, 8Ah, capacité de coupe jusqu'à 125 mm	45	Coffret, 1 batteries 18V, FORGE 8Ah , 1 chargeur rapide M12-18FC	<b>4933499333</b>	4058546564971	5.782,00 CHF	5.348,75 CHF
<b>M18 HSF125R-802C</b>	M18 HSF125R-802C - Force Logic™ coupe câble 125mm, One-Key, 18V, 8Ah, capacité de coupe jusqu'à 125 mm	45	Coffret, 2 batteries 18V, FORGE 8Ah , 1 chargeur rapide M12-18FC	<b>4933499331</b>	4058546564957	6.619,00 CHF	6.123,03 CHF
<b>M12 CC-0</b>	M12 CC-0 - Coupe-câbles 32mm, 12V	45	Carton, sans batterie, ni chargeur	<b>4933431600</b>	4002395242832	530,00 CHF	490,29 CHF
<b>POMPES HYDRAULIQUES</b>							
<b>M18 HUP700-121</b>	M18 HUP700-121 - Pompe hydraulique 700 bars, 18V, 12Ah	45	Carton, câble amovible, adaptateur Cembre/Klauke, 1 batterie FORGE 12Ah, 1 chargeur rapide M12-18FC	<b>4933499335</b>	4058546564995	6.510,00 CHF	6.022,20 CHF
<b>M18 HMP700-0</b>	M18 HMP700 - Mini pompe hydraulique 700 bars	45	Carton, sans batterie, ni chargeur	<b>4933493928</b>	4058546510886	1.311,00 CHF	1.212,77 CHF
<b>M18 HMP700-501</b>	M18 HMP700-501 - Mini pompe hydraulique 700 bars, 5Ah	45	Carton, 1 batterie 18V 5Ah Red Li-Ion, 1 chargeur rapide M12-18FC	<b>4933493921</b>	4058546510817	1.499,00 CHF	1.386,68 CHF
<b>EMPORTE-PIÈCES HYDRAULIQUE</b>							
<b>M18 HKP-201C</b>	M18 HKP-201C - Emporte-pièce hydraulique FORCE LOGIC 18V, 2Ah	45	Coffret, 1 batterie 18V 2Ah Red Li-Ion, 1 chargeur M12-18C, boulon de serrage 11,1mm & 19mm	<b>4933451202</b>	4002395138906	1.225,00 CHF	1.133,21 CHF
<b>M18 HKP-201CA</b>	M18 HKP-201CA - Emporte-pièce hydraulique FORCE LOGIC 18V, 2Ah, poinçons	45	Coffret, 1 batterie 18V 2Ah Red Li-Ion, 1 chargeur M12-18C, boulon de serrage 11,1mm & 19mm, matrices et poinçons M16, M20, M25, M32, M40	<b>4933451204</b>	4002395138920	1.525,00 CHF	1.410,73 CHF
<b>TEST ET MESURE</b>							
<b>2205-40</b>	2205-40 - Pince multimètre, 1000V, 200A	46	Carton, pile	<b>4933416972</b>	4002395238026	249,00 CHF	230,34 CHF
<b>2212-20</b>	2212-20 - Testeur de tension, 600V	46	Carton, pile	<b>4933447776</b>	4002395006526	92,60 CHF	85,66 CHF
<b>2216-40</b>	2216-40 - Multi-mètre numérique, 600V, 10A	46	Carton, pile	<b>4933427309</b>	4002395240128	231,00 CHF	213,69 CHF
<b>2217-40</b>	2217-40 - Multi-mètre numérique avec affichage haut contraste, 600V, 10A	46	Carton, pile	<b>4933416976</b>	4002395238064	262,00 CHF	242,37 CHF
<b>2235-40</b>	2235-40 - Pince ampèremétrique, 600V, 400A	46	Carton, pile	<b>4933427315</b>	4002395240135	199,00 CHF	184,09 CHF
<b>2267-40</b>	2267-40 - Thermomètre infrarouge à visée laser	46	Carton, pile	<b>4933451906</b>	4002395282159	168,00 CHF	155,41 CHF
<b>DÉTECTEURS DE TENSION</b>							
<b>2225-20</b>	2225-20 - Détecteur de tension sans contact avec thermomètre laser	46	Carton	<b>4932498859</b>	4058546527280	61,40 CHF	56,80 CHF
<b>NCVD</b>	NCVD - Détecteur de tension sans contact 90-1000V	46	Carton, pile	<b>4933500160</b>	4058546573249	29,95 CHF	27,71 CHF
<b>NCVDDF</b>	NCVDDF - Détecteur de tension sans contact à double plage avec lampe torche 12-1000V & 90-1000V	46	Carton, pile	<b>4933500162</b>	4058546573263	47,80 CHF	44,22 CHF
<b>NCVDF</b>	NCVDF - Détecteur de tension sans contact avec lampe torche 90-1000V	46	Carton, pile	<b>4933500161</b>	4058546573256	35,90 CHF	33,21 CHF
<b>TIRAGE DE CÂBLES</b>							
<b>M18 FPFT-0</b>	M18 FPFT-0 - Tire-fil électrique, 18V	47	Carton, sans batterie, ni chargeur	<b>4933471952</b>	4058546298517	393,00 CHF	363,55 CHF
<b>M18 FPFT-202 36MST SET</b>	M18 FPFT-202 36m ST SET - Tire-fil électrique 36m, 18V, 2Ah	47	Carton, 2 batteries 2Ah Redlithium 18V, 1 chargeur rapide M12-18 FC, tambour avec câble acier 30m	<b>4933471953</b>	4058546298524	811,00 CHF	750,23 CHF
<b>M18 FPFT-202 30MNC SET</b>	M18 FPFT-202 30m NC SET - Tire-fil électrique isolé 30m, 18V, 2Ah	47	Carton, 2 batteries 2Ah Redlithium 18V, 1 chargeur rapide M12-18 FC, tambour avec câble non conducteur 30m	<b>4933471954</b>	4058546298531	836,00 CHF	773,36 CHF
<b>CONNECTION DE CÂBLES</b>							
<b>M18 BSBT-0X</b>	M18 BSBT-0X - Visseuse à cosse auto cassante 18V, sans batterie	47	HD Box, sans batterie, ni chargeur	<b>4933493288</b>	4058546481599	799,00 CHF	739,13 CHF
<b>M18 BSBT-202X</b>	M18 BSBT-202X - Visseuse à cosse auto cassante 18V, 2Ah	47	HD Box, 2 batteries Redlithium 18V 2Ah, 1 chargeur M12-18FC	<b>4933493289</b>	4058546481605	999,00 CHF	924,14 CHF
<b>DÉNUDEUR DE CÂBLES</b>							
<b>M18 FCST-0C</b>	M18 FCST-0C 6 - Dénuiseur de câbles 18V	47	Coffret, sans batterie, ni chargeur	<b>4933499274</b>	4058546564384	1.999,00 CHF	1.849,21 CHF
<b>M18 FCST-302C</b>	M18 FCST-302C - Dénuiseur de câbles 18V, 3Ah	47	Coffret, 2 batteries High Output 3Ah , 1 chargeur M12-18FC	<b>4933499275</b>	4058546564391	3.753,00 CHF	3.471,79 CHF
<b>OUTILS DE COUPE SPÉCIALISÉS</b>							
<b>M18 BLTRC-0</b>	M18 BLTRC-0 - Coupe tige filetée BRUSHLESS 18V	47	Carton, sans batterie, ni chargeur	<b>4933471150</b>	4058546287788	693,00 CHF	641,07 CHF
<b>M18 BLTRC-522X</b>	M18 BLTRC-522X - Coupe tige filetée BRUSHLESS 18V, 5Ah, 2Ah	47	HD Box, 1 batterie 18V 5Ah Red Li-Ion, 1 batterie 18V 2Ah Red Li-Ion, chargeur rapide M12-18FC	<b>4933471151</b>	4058546287795	949,00 CHF	877,89 CHF
<b>M18 FRBCO32-0X</b>	M18 FRBCO32-0X - Coupe fer à béton 32mm, 18V, sans batterie	47	Carton, sans batterie, ni chargeur	<b>4933499366</b>	4058546565305	924,00 CHF	854,76 CHF
<b>M18 FRBCO32-502X</b>	M18 FRBCO32-502X - Coupe fer à béton 32mm, 18V, 5Ah	47	Coffret, 2 batteries 18V 5,0Ah RedLithium, chargeur M12-18FC	<b>4933499367</b>	4058546565312	1.255,00 CHF	1.160,96 CHF
<b>SERTISSEUSE</b>							
<b>M18 ONEBLHPT-0C</b>	M18 ONEBLHPT-0C - Sertisseuse hydraulique ONE KEY, 18V	48	Coffret sans batterie ni chargeur	<b>4933478305</b>	4058546344825	2.291,00 CHF	2.119,33 CHF
<b>M18 ONEBLHPT-302C</b>	M18 ONEBLHPT-302C - Sertisseuse hydraulique ONE KEY, 18V, 3Ah	48	Coffret avec 2 batteries 18V 3Ah High Output, chargeur M12-18FC	<b>4933478306</b>	4058546344832	2.655,00 CHF	2.456,06 CHF
<b>M18 BLHPT-0C</b>	M18 BLHPT-0C - Sertisseuse Brushless 18V	48	Coffret sans batterie ni chargeur	<b>4933478248</b>	4058546344252	2.291,00 CHF	2.119,33 CHF
<b>M18 BLHPT-202C</b>	M18 BLHPT-202C - Sertisseuse Brushless 18V, 2Ah	48	Coffret, 2 batteries 18V Red Lithium 2Ah, chargeur M12-18FC	<b>4933451132</b>	4002395138012	2.387,00 CHF	2.208,14 CHF
<b>M18 BLHPTXL-0C</b>	M18 BLHPTXL-OP - Sertisseuse Brushless XL, 18V	48	Packout, sans batterie ni chargeur	<b>4933479440</b>	4058546372347	2.850,00 CHF	2.636,45 CHF

# LIST DE PRIX

Modèle	Désignation	N° de page dans le catalogue	Inclus dans le kit	N° d'article	Code EAN	PVB incl. TAR incl. TVA	PVB incl. TAR excl. TVA
M18 BLHPTXL-502C	M18 BLHPTXL-502P - Sertisseuse Brushless XL, 18V, 5Ah	48	Packout, 2 batteries M18 Red Li-Ion 5Ah, chargeur M12-18FC	4933479441	4058546372354	3.210,00 CHF	2.969,47 CHF
M12 ONEHPT-0C	M12 ONEHPT-0C - Sertisseuse ONE KEY, 12V	48	Coffret sans batterie ni chargeur	4933481031	4058546413163	1.511,00 CHF	1.397,78 CHF
M12 ONEHPT-202C	M12 ONEHPT-202C - Sertisseuse ONE KEY, 12V, 2Ah	48	Coffret, 2 batteries 12V 2Ah, 1 chargeur C12C	4933481032	4058546413170	1.637,00 CHF	1.514,34 CHF
<b>ÉLECTROSOUDEUSE</b>							
MXFEPP-0	MX FUEL Machine pour électrosoudure	48	Aucune batterie fournie, Aucun chargeur fourni, Aucun sac ni box fourni	4933499034	4058546529031	4.759,00 CHF	4.402,41 CHF
MXFEPP-802	MX FUEL Machine pour électrosoudure	48	2 x MXF XC608 Packs Batteries, MXF C Chargeur, Aucun sac ni box fourni	4933493806	4058546509668	7.147,00 CHF	6.611,47 CHF
<b>POMPE À VIDE</b>							
M18 FVP5-0	M18 FVP5-0 - Pompe à vide 18V	48	Carton	4933492853	4058546477240	727,00 CHF	672,53 CHF
M18 FVP5-801	M18 FVP5-801 - Pompe à vide 18V, 8Ah	48	Carton, 1 batterie FORGE 8Ah, chargeur rapide M12-18FC	4933499248	4058546564124	1.080,00 CHF	999,07 CHF
<b>FILIÈRES À TUYAUX</b>							
MXFPTR2-0	MX FUEL Filière stationnaire 2" ONE-KEY™	49	Aucune batterie fournie, Aucun chargeur fourni, Aucun sac ni box fourni	4933498324	4058546521936	6.782,00 CHF	6.273,82 CHF
MXF PTR2-601	MXF PTR2-601 - Filière stationnaire	49	Carton, 1 batterie MXF XC406, chargeur MXF C	4933492100	4058546414672	8.230,00 CHF	7.613,32 CHF
M18 FPT2-0C	M18 FPT2-0C - Filière FUEL, Autostop, 18V	49	Coffret sans batterie ni chargeur	4933478596	4058546347895	1.487,00 CHF	1.375,58 CHF
M18 FPT2-121C	M18 FPT2-121C - Filière FUEL, Autostop, 18V, 12Ah	49	Coffret, 1 batterie 18V FORGE 12Ah, 1 chargeur M12-18FC	4933499200	4058546563646	1.910,00 CHF	1.766,88 CHF
M18 FPT114-0C	M18 FPT114 - Filière FUEL, Autostop, 18V, 8Ah	49	Coffret sans batterie ni chargeur	4933480220	4058546405052	1.282,00 CHF	1.185,94 CHF
M18 FPT114-802C	M18 FPT114-802C - Filière FUEL, Autostop, 18V, 8Ah	49	Coffret, 2 batteries 18V FORGE 8Ah, chargeur M12-18FC	4933499198	4058546563622	1.698,00 CHF	1.570,77 CHF
M18 FPT114-802CA	M18 FPT114-802CA - Filière FUEL, Autostop, 18V, 8Ah, têtes de filetage (1/2", 3/4", 1", 1 1/4")	49	Coffret, 2 batteries 18V FORGE 8Ah, chargeur M12-18FC, têtes de filetage (1/2", 3/4", 1", 1 1/4")	4933499199	4058546563639	2.291,00 CHF	2.119,33 CHF
<b>RAINUREUSES</b>							
M18 FRGR0114-0C	M18 FRGR0114-0C - Rainureuse pour tuyaux FUEL, 18V	49	Coffret, sans batterie, ni chargeur	4933479788	4058546375829	3.141,00 CHF	2.905,64 CHF
M18 FRGR0114-802C	M18 FRGR0114-802C - Rainureuse pour tuyaux FUEL, 18V	49	Coffret, 2 batteries 18V FORGE 8Ah, 1 chargeur M12-18FC	4933479789	4058546375836	3.510,00 CHF	3.246,99 CHF
M18 FRGR02-0C	M18 FRGR02-0C - Rainureuse pour tuyaux FUEL, 18V	49	Coffret, sans batterie ni chargeur	4933499440	4058546566043	2.980,00 CHF	2.756,71 CHF
M18 FRGR02-122C	M18 FRGR02-122C - Rainureuse pour tuyaux FUEL, 18V, 12Ah	49	Coffret, 2 batteries 18V FORGE 12Ah, 1 chargeur M12-18FC	4933499441	4058546566050	3.520,00 CHF	3.256,24 CHF
<b>COUPE RAIL</b>							
M18 STSO-0B	M18 STSO-0B - Coupe rail de supportage 18V	49	Sac, sans batterie, ni chargeur	4933492097	4058546414641	3.412,00 CHF	3.156,34 CHF
<b>COUPE-TUBES</b>							
M18 FPCS-0	M18 FPCS-0 - Coupe-tube acier	50	HD Box, sans batterie, ni chargeur	4933498914	4058546527839	686,00 CHF	634,60 CHF
M18 FPCS-502X	M18 FPCS-502X - Coupe-tube acier	50	HD Box, 2 batteries 18V 5Ah Redlithium, 1 chargeur M12-18FC	4933498915	4058546527846	1.030,00 CHF	952,82 CHF
M12 PCSS54-0	M12 PCSS54-0 - Coupe-tube 12V pour acier inoxydable, 54mm	50	Carton, 1 lame avec un clip, 1 tube d'huile	4933498374	4058546522438	686,00 CHF	634,60 CHF
M12 PCSS54-402C	M12 PCSS54-402C - Coupe-tube 12V pour acier inoxydable, 54mm, 4Ah	50	Coffret, 1 lame avec un clip, 1 tube d'huile, 2 batteries 12V 4Ah Red Li-Ion, chargeur C12C	4933498605	4058546524746	876,00 CHF	810,36 CHF
M12 PCSS-0	M12 PCSS-0 - Coupe-tube 12V pour acier inoxydable / acier galvanisé et cuivre	50	Carton, sans batterie, ni chargeur	4933479241	4058546370350	324,00 CHF	299,72 CHF
M12 PCSS-202C	M12 PCSS-202C - Coupe-tube 12V pour acier inoxydable / acier galvanisé et cuivre, 2Ah	50	Coffret, 2 batteries 12V 2Ah Red Li-Ion, chargeur C12C	4933479242	4058546370367	445,00 CHF	411,66 CHF
C12 PPC-0	C12 PPC-0 - Coupe-tube PER	50	Carton, sans batterie, ni chargeur	4933416550	4002395237203	243,00 CHF	224,79 CHF
C12 PC-0	C12 PC-0 - Coupe-tube 12V, max diam. 28mm	50	Carton, sans batterie, ni chargeur	4933411920	4002395236374	212,00 CHF	196,11 CHF
<b>DÉBOUCHEURS DE CANALISATIONS</b>							
MXF LSDP-301	MXF LSDP-301 - Déboucheur MX FUEL, assistance électronique pour monter et descendre les escaliers, tambour fermé, une batterie 3Ah	50	Carton, 1 batterie MXF CP203, 1 chargeur MXF C	4933471851	4058546297503	6.931,00 CHF	6.411,66 CHF
M18 FFSDC16-0	M18 FFSDC16-0 - Déboucheur 18V sur pied, diam. 16mm	50	Carton, sans batterie, ni chargeur	4933459709	4058546028817	1.520,00 CHF	1.406,11 CHF
M18 FFSDC16-502	M18 FFSDC16-502 - Déboucheur 18V sur pied, diam. 16mm, 5Ah	50	Carton, 2 batteries 18V 5Ah Red Li-Ion, chargeur rapide M12-18FC	4933459710	4058546028824	1.854,00 CHF	1.715,08 CHF
M18 FFSDC13-0	M18 FFSDC13-0 - Déboucheur 18V sur pied, diam. 13mm	50	Carton, sans batterie, ni chargeur	4933459708	4058546028800	1.520,00 CHF	1.406,11 CHF
M18 FFSDC10-0	M18 FFSDC10-0 - Déboucheur 18V sur pied, diam. 10mm	50	Carton, sans batterie, ni chargeur	4933459707	4058546028794	1.082,00 CHF	1.000,93 CHF
<b>EXPANDEUR</b>							
M18 ONEBLXPPL-502C	M18 ONEBLXPPL-502C - Expandeur FUEL 18V, 6 et 10 bars, 5Ah	51	Coffret, 2 batteries 5Ah Red Li-Ion, chargeur M12-18FC	4933464299	4058546222444	2.835,00 CHF	2.622,57 CHF
M18 FPXP-0C	M18 FPXP-0C - Expandeur FUEL 18V	51	Coffret, sans batterie, ni chargeur	4933479436	4058546372309	1.470,00 CHF	1.359,85 CHF
M12 FPXP-H10202X	M12 FPXP-H10-202X Expandeur I10 - Expandeur PEX Uponor, 12V, têtes incluses : FPXP161-14, FPXP201-1410, FPXP251-1410	51	HD Box avec 2 batteries M12 2Ah, chargeur, 3 têtes	4933472020	4058546324162	761,00 CHF	703,98 CHF
M12 FPXP-I06202X	M12 FPXP-I6-202X - Expandeur PEX Uponor, 12V, têtes incluses: FPXP161-14, FPXP201-1406, FPXP251-1406	51	HD Box avec 2 batteries M12 2Ah, chargeur, 3 têtes	4933472021	4058546324179	761,00 CHF	703,98 CHF
M18 FPXP-H06502C	M18 FPXP-H06502C - Expandeur FUEL 18V, 6 bars, 5Ah	51	Coffret, 2 batteries 5Ah Red Li-Ion, chargeur M12-18FC	4933479438	4058546372323	2.322,00 CHF	2.148,01 CHF
M18 FPXP-H10502C	M18 FPXP-H10502C - Expandeur FUEL 18V, 10 bars, 5Ah	51	Coffret, 2 batteries 5Ah Red Li-Ion, chargeur M12-18FC	4933479437	4058546372316	2.647,00 CHF	2.448,66 CHF
HD18PXP-H06202C	HD18PXP-H06202C - M18 Expandeur UPONOR® Q&E	51	2 x M18 B2 Packs Batteries, M12-18 C Chargeur, Coffret	4933441771	4002395001835	1.086,00 CHF	1.004,63 CHF
HD18PXP-H10202C	HD18PXP-H10202C - M18 Expandeur UPONOR® Q&E	51	2 x M18 B2 Packs Batteries, M12-18 C Chargeur, Coffret	4933441774	4002395001842	1.086,00 CHF	1.004,63 CHF
M12 FPXP-0X	M12 FPXP-0X - Expandeur PEX Uponor, 12V	51	HD Box sans batterie ni chargeur	4933472018	4058546324148	468,00 CHF	432,93 CHF
C12 PXP106-202C	C12 PXP106-202C - Expandeur 12V, 2Ah, 6 bars	51	Coffret 2 batteries 2Ah Red Li-Ion, chargeur	4933441715	4002395002016	570,00 CHF	527,29 CHF
C12 PXP110-202C	C12 PXP110-202C - Expandeur 12V, 2Ah, 10 bars	51	Coffret 2 batteries 2Ah Red Li-Ion, chargeur	4933441730	4002395002047	570,00 CHF	527,29 CHF
C12PXP-N202C	C12PXP-N202C - M12 Expandeur pour tuyau PER UPONOR®	51	2 x M12 B2 Packs Batteries, C12 C Chargeur, Coffret	4933441740	4002395002061	570,00 CHF	527,29 CHF
<b>DÉBOUCHEURS DE CANALISATIONS</b>							
M18 FDCPF10-0C	M18 FDCPF10-0C - Déboucheur 18V, diam. 10mm	51	Seau, sans batterie, ni chargeur	4933459684	4058546028565	510,00 CHF	471,79 CHF

Modèle	Désignation	N° de page dans le catalogue	Inclus dans le kit	N° d'article	Code EAN	PVB incl. TAR incl. TVA	PVB incl. TAR excl. TVA
<b>M18 FDCPF10-201C</b>	M18 FDCPF10-201C - Déboucheur 18V, diam. 10mm, 2Ah	51	Seau, 1 batterie 18V 2Ah Red Li-Ion, chargeur rapide M12-18FC	<b>4933459685</b>	4058546028572	655,00 CHF	605,92 CHF
<b>M18 FDCPF8-0C</b>	M18 FDCPF8-0C - Déboucheur 18V, diam. 8mm	51	Seau, sans batterie, ni chargeur	<b>4933459683</b>	4058546028558	510,00 CHF	471,79 CHF
<b>M12 BDC8-0C</b>	M12 BDC8-0C - Déboucheur 12V, diam. 8mm	51	Seau, sans batterie, ni chargeur	<b>4933451632</b>	4002395140992	249,00 CHF	230,34 CHF
<b>M12 BDC8-202C</b>	M12 BDC8-202C - Déboucheur 12V, 2Ah, diam. 8mm	51	Seau 2 batteries 12V 2Ah Red Li-Ion, chargeur C12C	<b>4933451633</b>	4002395141609	362,00 CHF	334,88 CHF
<b>M12 BDC6-0C</b>	M12 BDC6-0C - Déboucheur 12V, diam. 6mm	51	Seau, sans batterie, ni chargeur	<b>4933451634</b>	4002395141616	243,00 CHF	224,79 CHF
<b>M12 BDC6-202C</b>	M12 BDC6-202C - Déboucheur 12V, 2Ah, diam. 6mm	51	Seau 2 batteries 12V 2Ah Red Li-Ion, chargeur C12C	<b>4933451635</b>	4002395141623	368,00 CHF	340,43 CHF
<b>CAMÉRAS D'INSPECTION</b>							
<b>M18 SIC60SCHDR-0</b>	M18 SIC60SCHDR-0 - Caméra d'inspection de canalisations 60 m, tête HDR Ø25mm, 18V	52	Carton, sans batterie, ni chargeur	<b>4933493955</b>	4058546511159	6.439,00 CHF	5.956,52 CHF
<b>M18 SIC60HDR-0</b>	M18 SIC60HDR-0 - Caméra d'inspection de canalisations 60 m, tête HDR Ø34mm, 18V	52	Carton, sans batterie, ni chargeur	<b>4933493954</b>	4058546511142	9.312,00 CHF	8.614,25 CHF
<b>M18 SIC36HDR-0</b>	M18 SIC36HDR-0 - Caméra d'inspection de canalisations HDR 36 m, 18V	52	Carton, sans batterie, ni chargeur	<b>4933493953</b>	4058546511135	5.440,00 CHF	5.032,38 CHF
<b>DÉBOUCHEURS À SECTION</b>							
<b>M18 FCSSM-0</b>	M18 FCSSM-0 - Déboucheur compact à section 18V, diam. 16-22mm	52	Carton sans batterie ni chargeur	<b>4933478408</b>	4058546345990	1.487,00 CHF	1.375,58 CHF
<b>M18 FCSSM-121</b>	M18 FCSSM-121 - M18 Déboucheur compact à section 18V, diam. 16-22mm, 12Ah	52	Carton, 1x tuyau de guidage 22mm, 1x bandoulière, 1 batterie FORGE M18 FB12, 1 chargeur M12 18FC	<b>4933499308</b>	4058546564728	1.929,00 CHF	1.784,46 CHF
<b>M18 HSFSM-0</b>	M18 HSFSM-0 - Déboucheur automatique haute vitesse, 18V	52	Carton, sans batterie, ni chargeur	<b>4933480721</b>	4058546410063	2.770,00 CHF	2.562,44 CHF
<b>M18 HSFSM-122</b>	M18 HSFSM-122 - M18 Déboucheur automatique haute vitesse, 12Ah	52	Carton, 2 batteries FORGE M18 FB12, 5 chaîne standard (8mm, 32-40mm, 50mm, 75mm, 110mm), 500ml d'huile, 1x vis de réglage, 1 chargeur M12 18FC	<b>4933499309</b>	4058546564735	3.447,00 CHF	3.188,71 CHF
<b>M12 HSFSM-0</b>	M12 HSFSM-0 - Déboucheur automatique haute vitesse, 12V	52	Carton, sans batterie, ni chargeur	<b>4933498377</b>	4058546522469	1.438,00 CHF	1.330,25 CHF
<b>M12 HSFSM-602</b>	M12 HSFSM-602 - Déboucheur automatique haute vitesse, 12V, 6Ah	52	Carton, 2 batteries 12V 6Ah Red Li-Ion, chargeur C12C	<b>4933498378</b>	4058546522476	1.629,00 CHF	1.506,94 CHF
<b>CAMÉRAS D'INSPECTION</b>							
<b>M18 SIC30HDR</b>	M18 SIC30HDR - Caméra d'inspection de canalisation HDR 30 m, 18V	53	Carton, sans batterie, ni chargeur	<b>4933493952</b>	4058546511128	4.191,00 CHF	3.876,97 CHF
<b>M12 SIC26-0</b>	M12 SIC026-0 - Caméra d'inspection de canalisations 26 m, tête Ø20 mm, 12V	53	Carton, sans batterie, ni chargeur	<b>4933498230</b>	4058546520991	4.371,00 CHF	4.043,48 CHF
<b>M12 SIC20-0</b>	M12 SIC020-0 - Caméra d'inspection de canalisations 20 m, tête Ø18 mm, 12V	53	Carton, sans batterie, ni chargeur	<b>4933498231</b>	4058546521004	4.121,00 CHF	3.812,21 CHF
<b>M12 POSIC-0</b>	M12 POSIC-0 - Caméra d'inspection, 12V, Packout	53	Carton, sans batterie, ni chargeur	<b>4933498371</b>	4058546522407	1.873,00 CHF	1.963,92 CHF
<b>ECRAN DE CAMÉRA D'INSPECTION</b>							
<b>M18 SIM-0</b>	M18 SIM-0 - Module de contrôle, 18V	53	Carton, sans batterie, ni chargeur	<b>4933471414</b>	4058546290429	2.799,00 CHF	2.589,27 CHF
<b>M12 SIM-0</b>	M12 SIM-0 - Ecran de contrôle, 12V	53	Carton, sans batterie, ni chargeur	<b>4933493592</b>	4058546484637	1.545,00 CHF	1.429,23 CHF
<b>PLATEFORME DE GESTION POUR CAMÉRAS D'INSPECTION</b>							
<b>M18 SISH-0</b>	M18 SISH-0 - Plateforme de gestion caméra d'inspection, 18V	53	Carton, sans batterie, ni chargeur	<b>4933471415</b>	4058546290436	3.372,00 CHF	3.119,33 CHF
<b>M12SIC0BU-0</b>	M12SIC0BU-0 - M12 Unité de base de la caméra d'inspection	53	Aucune batterie fournie, Aucun chargeur fourni, Aucun sac ni box fourni	<b>4933501257</b>	4058546639730	1.545,00 CHF	1.429,23 CHF
<b>DÉTECTEURS DE CANALISATIONS ET CAMÉRAS D'INSPECTION</b>							
<b>M12 PL-0C</b>	M12 PL-0C - Détecteur de canalisations, IP65, 12V	54	Coffret sans batterie ni chargeur	<b>4933471995</b>	4058546298944	3.440,00 CHF	3.182,24 CHF
<b>M12 PL-201C</b>	M12 PL-201C - Détecteur de canalisations, IP65, 12V, 2Ah	54	Coffret avec 1 batterie 12V 2Ah Red Li-Ion, chargeur C12C	<b>4933478615</b>	4058546348083	3.510,00 CHF	3.246,99 CHF
<b>M12 360IC12-0C</b>	M12 360IC12-0C - Micro-caméra d'inspection 1m, 12V	54	Coffret, sans batterie, ni chargeur	<b>4933480739</b>	4058546410247	274,00 CHF	253,47 CHF
<b>M12 360IC12-201C</b>	M12 360IC12-201C - Micro-caméra d'inspection 1m, 12V, 2Ah	54	Coffret, 1 batterie Red Li-Ion 12V 2Ah, 1 chargeur C12 C	<b>4933480740</b>	4058546410254	338,00 CHF	312,67 CHF
<b>M12 360IC32-0C</b>	M12 360IC32-0C - Micro-caméra d'inspection 3m, 12V	54	Coffret, sans batterie, ni chargeur	<b>4933480741</b>	4058546410261	299,00 CHF	276,60 CHF
<b>AIC2</b>	AIC2 - Micro-caméra d'inspection à pile alcaline	54	Coffret	<b>4933480738</b>	4058546410230	299,00 CHF	276,60 CHF
<b>COUPE-BORDURES, DÉBROUSSAILLEUSES, DRESSE-BORDURES</b>							
<b>M18 BLLT-0</b>	M18 BLLT-0 - Coupe-bordure Brushless 18V, sans batterie	54	Carton, sans batterie, ni chargeur	<b>4933472218</b>	4058546326142	343,00 CHF	317,30 CHF
<b>M18 FOPH-LTA</b>	M18 FOPH-LTA - Accessoire Combi-Système - Coupe-bordures	54	Carton	<b>4932464955</b>	4058546229009	167,00 CHF	154,49 CHF
<b>M18 FOPH-BCA</b>	M18 FOPH-BCA - Accessoire Combi-système - Débroussailleuse avec lame 4 dents	54	Carton	<b>4932479986</b>	4058546377809	211,00 CHF	195,19 CHF
<b>M18 FBCU-0</b>	M18 FBCU-0 - Débroussailleuse FUEL 18V, sans batterie	54	Carton, sans batterie, ni chargeur, carter de protection, lame, harnais double	<b>4933492297</b>	4058546416645	527,00 CHF	487,51 CHF
<b>M18 FBCU-802</b>	M18 FBCU-802 - Débroussailleuse FUEL 18V, 8,0 Ah	54	Carton, 2 batteries 18V FORGE 8,0 Ah, 1 chargeur M12-18 FC	<b>4933499211</b>	4058546563752	942,00 CHF	871,42 CHF
<b>TONDEUSES À GAZON</b>							
<b>M18 F2LM46-0</b>	M18 F2LM46-0 - Tondeuse à gazon FUEL 46 cm, sans batterie	55	Carton, sans batterie, ni chargeur	<b>4933492010</b>	4058546413774	1.134,00 CHF	1.049,03 CHF
<b>M18 F2LM46-802</b>	M18 F2LM46-802 - Tondeuse à gazon FUEL 46 cm, 18V, 8,0 Ah	55	Carton, 2 batteries 18V FORGE 8,0 Ah, 1 chargeur M18 DBSC	<b>4933499215</b>	4058546563790	1.798,00 CHF	1.663,27 CHF
<b>M18 F2LM53-0</b>	M18 F2LM53-0 - Tondeuse à gazon FUEL 53 cm, sans batterie	55	Carton, sans batterie, ni chargeur	<b>4933479584</b>	4058546373788	1.259,00 CHF	1.164,66 CHF
<b>M18 F2LM53-122</b>	M18 F2LM53-122 - Tondeuse à gazon FUEL 53 cm, 18V, 12,0 Ah	55	Carton, 2 batteries 18V FORGE 12,0 Ah, 1 chargeur M18 DBSC	<b>4933499213</b>	4058546563776	2.029,00 CHF	1.876,97 CHF
<b>COUPE-BORDURES, DÉBROUSSAILLEUSES, DRESSE-BORDURES</b>							
<b>M18 F2BCU-0</b>	M18 F2BCU-0 - Débroussailleuse à double batterie FUEL 18V, sans batterie	55	Carton, sans batterie, ni chargeur, carter de protection, lame, harnais double	<b>4933480859</b>	4058546411442	876,00 CHF	810,36 CHF
<b>M18 F2BCU-122</b>	M18 F2BCU-122 - Débroussailleuse à double batterie FUEL 18V, 12,0 Ah	55	Carton, 2 batteries 18V FORGE 12,0 Ah, 1 chargeur M18 DBSC, carter de protection, lame, harnais double	<b>4933480860</b>	4058546411459	1.692,00 CHF	1.565,22 CHF
<b>M18 FEDG-0</b>	M18 FEDG-0 - Dresse-bordures FUEL 18V, sans batterie	55	Carton, sans batterie, ni chargeur	<b>4933493556</b>	4058546484279	539,00 CHF	498,61 CHF

Modèle	Désignation	N° de page dans le catalogue	Inclus dans le kit	N° d'article	Code EAN	PVB incl. TAR incl. TVA	PVB incl. TAR excl. TVA
M18 FOPH-EA	M18 FOPH-EA - Accessoire Combi-Système - Dresse-Bordures	55	Carton	4932464958	4058546229030	180,00 CHF	166,51 CHF
M18 FOPH-RA	M18 FOPH-RA - Accessoire Combi-Système - Réciprocateur	55	Carton	4932492669	4058546475406	523,00 CHF	483,81 CHF
<b>TAILLE-HAIES</b>							
M18 FHET75G2-0	M18 FHET75G2-0 - Taille-haies FUEL 18V, lamier de 75 cm, sans batterie	56	Carton, sans batterie, ni chargeur	4933498387	4058546522568	512,00 CHF	473,64 CHF
M18 FHET75G2-802	M18 FHET75G2-802 - Taille-haies FUEL 18V, lamier de 75 cm, 8,0 Ah	56	Carton, 2 batteries 18V FORGE 8,0 Ah, 1 chargeur M12-18 FC	4933498388	4058546522575	1.030,00 CHF	952,82 CHF
M18 FHET60G2-0	M18 FHET60G2-0 - Taille-haies FUEL 18V, lamier de 60 cm, sans batterie	56	Carton, sans batterie, ni chargeur	4933498384	4058546522537	462,00 CHF	427,38 CHF
M18 FHET60G2-802	M18 FHET60G2-802 - Taille-haies FUEL 18V, lamier de 60 cm, 8,0 Ah	56	Carton, 2 batteries 18V FORGE 8,0 Ah, 1 chargeur M12-18 FC	4933498385	4058546522544	980,00 CHF	906,57 CHF
M18 FHETE27-0	M18 FHETE27-0 - Taille-haies sur perche FUEL 18V, 267 cm, sans batterie	56	Carton, sans batterie, ni chargeur	4933492910	4058546477813	714,00 CHF	660,50 CHF
M18 FHETE27-802	M18 FHETE27-802 - Taille-haies sur perche FUEL 18V, 267cm, 8,0 Ah	56	Carton, 2 batteries 18V FORGE 8,0 Ah, 1 chargeur M12-18 FC	4933492911	4058546477820	1.217,00 CHF	1.125,81 CHF
M18 FHETE22-0	M18 FHETE22-0 - Taille-haies sur perche FUEL 18V, 216 cm, sans batterie	56	Carton, sans batterie, ni chargeur	4933498515	4058546523848	652,00 CHF	603,15 CHF
M18 FHETE22-802	M18 FHETE22-802 - Taille-haies sur perche FUEL 18V, 216 cm, 8,0 Ah	56	Carton, 2 batteries 18V FORGE 8,0 Ah, 1 chargeur M12-18 FC	4933498516	4058546523855	1.155,00 CHF	1.068,46 CHF
<b>TRONÇONNEUSES, SCIES D'ÉLAGAGE, SCIE D'ÉLAGAGE TÉLÉSCOPIQUE</b>							
M18 FCHS-0	M18 FCHS-0 - Tronçonneuse FUEL 18V, sans batterie, guide de 40 cm	56	Carton, sans batterie, ni chargeur	4933464723	4058546226688	524,00 CHF	484,74 CHF
M18 FCHS-122	M18 FCHS-122 - Tronçonneuse FUEL 18V, 12,0 Ah, guide de 40 cm	56	Carton, 2 batteries 18V FORGE 12,0 Ah, 1 chargeur M12-18 FC	4933499217	4058546563813	1.230,00 CHF	1.137,84 CHF
M18 FCHS35-0	M18 FCHS35-0 - Tronçonneuse FUEL 18V, sans batterie, guide de 35 cm	56	Carton, sans batterie, ni chargeur	4933479678	4058546374723	514,00 CHF	475,49 CHF
M18 FCHS35-122	M18 FCHS35-122 - Tronçonneuse FUEL 18V, 12,0 Ah, guide de 35 cm	56	Carton, 2 batteries 18V FORGE 12,0 Ah, 1 chargeur M12-18 FC	4933499223	4058546563875	1.217,00 CHF	1.125,81 CHF
M18 FCHSC-0	M18 FCHSC-0 - Tronçonneuse FUEL 18V, sans batterie, guide de 30 cm	56	Carton, sans batterie, ni chargeur	4933471441	4058546290696	499,00 CHF	461,61 CHF
M18 FCHSC-122	M18 FCHSC-122 - Tronçonneuse FUEL 18V, 12,0 Ah, guide de 30 cm	56	Carton, 2 batteries 18V FORGE 12,0 Ah, 1 chargeur M12-18 FC	4933499219	4058546563837	1.210,00 CHF	1.119,33 CHF
M18 F2CHS50-0	M18 F2CHS50-0 - Tronçonneuse à double batterie FUEL 18V, sans batterie, guide de 50 cm	56	Carton, sans batterie ni chargeur	4933480120	4058546404055	914,00 CHF	845,51 CHF
M18 F2CHS50-802	M18 F2CHS50-802 - Tronçonneuse à double batterie FUEL 18V, 8,0 Ah, guide de 50 cm	56	Carton, 2 batteries 18V FORGE 8 Ah, 1 chargeur M18 DFC	4933480121	4058546404062	1.567,00 CHF	1.449,58 CHF
<b>TAILLE-HAIES</b>							
M18 FHETSP-0	M18 FHETSP-0 - Taille-haies sur perche fixe FUEL 18V, 180 cm, sans batterie	57	Carton, sans batterie, ni chargeur	4933500311	4058546616137	511,00 CHF	472,71 CHF
M18 FOPH-HTA	M18 FOPH-HTA - Accessoire Combi-Système - Taille-haies sur perche 270°	57	Carton	4932464959	4058546229047	242,00 CHF	223,87 CHF
M18 FOPH-SHTA	M18 FOPH-SHTA - Accessoire Combi-Système - Taille-haies sur perche fixe	57	Carton	4932492666	4058546475376	286,00 CHF	264,57 CHF
M12 FHT20-0	M12 FHT20-0 - Taille-haies FUEL 12V, lamier de 20 cm, sans batterie	57	Carton, sans batterie, ni chargeur	4933479675	4058546374693	162,00 CHF	149,86 CHF
M12 FHT20-402	M12 FHT20-402 - Taille-haies FUEL 12V, lamier de 20 cm, 4,0 Ah	57	Carton, 2 batteries 12V 4Ah Red Li-Ion, 1 chargeur C12C	4933479676	4058546374709	338,00 CHF	312,67 CHF
<b>TRONÇONNEUSES, SCIES D'ÉLAGAGE, SCIE D'ÉLAGAGE TÉLÉSCOPIQUE</b>							
M18 FTHCHS35-0	M18 FTHCHS35-0 - Tronçonneuse FUEL d'élagage 18V, sans batterie ni chargeur, guide de 35 cm	57	Carton, sans batterie, ni chargeur	4933479588	4058546373825	593,00 CHF	548,57 CHF
M18 FTHCHS35-802	M18 FTHCHS35-802 - Tronçonneuse FUEL d'élagage 18V, 8,0 Ah, guide de 35 cm	57	Carton, 2 batteries 18V FORGE 8,0 Ah, 1 chargeur M12-18 FC	4933499222	4058546563868	1.111,00 CHF	1.027,75 CHF
M18 FTHCHS30-0	M18 FTHCHS30-0 - Tronçonneuse FUEL d'élagage 18V, sans batterie ni chargeur, guide de 30 cm	57	Carton, sans batterie, ni chargeur	4933479586	4058546373801	568,00 CHF	525,44 CHF
M18 FTHCHS30-802	M18 FTHCHS30-802 - Tronçonneuse FUEL d'élagage 18V, 8,0 Ah, guide de 30 cm	57	Carton, 2 batteries 18V FORGE 8,0 Ah, 1 chargeur M12-18 FC	4933499221	4058546563851	1.080,00 CHF	999,07 CHF
M18 FHS20-0	M18 FHS20-0 - Élagueuse FUEL, sans batterie, guide de 20 cm	57	Carton, sans batterie, ni chargeur	4933480117	4058546404024	439,00 CHF	406,11 CHF
M18 FHS20-552	M18 FHS20-552 - Élagueuse FUEL 18V, 5,5 Ah, guide de 20 cm	57	Carton, 2 batteries 18V 5.5 Ah, 1 chargeur M12-18FC	4933480118	4058546404031	855,00 CHF	790,93 CHF
M12 FHS-0	M12 FHS-0 - Élagueuse FUEL 12V, sans batterie, guide de 15 cm	57	Carton, sans batterie, ni chargeur	4933472211	4058546326074	287,00 CHF	265,49 CHF
M12 FHS-602X	M12 FHS-602X - Élagueuse FUEL 12V, 6,0 Ah, guide de 15 cm	57	HD Box, 2 batteries 12V 6 Ah, 1 chargeur C12C	4933472212	4058546326081	499,00 CHF	461,61 CHF
M18 FOPH-CSA	M18 FOPH-CSA - Accessoire Combi-Système - Élagueuse	57	Carton	4932464957	4058546229023	242,00 CHF	223,87 CHF
M18 FTSP30-0	M18 FTSP30-0 - Perche d'élagage télescopique FUEL 18V, 30 cm, sans batterie	57	Carton, sans batterie, ni chargeur	4933480868	4058546411534	876,00 CHF	810,36 CHF
M18 FTSP30-121	M18 FTSP30-121 - Perche d'élagage télescopique FUEL 18V, 12,0 Ah, 30 cm	57	Carton, 1 batterie 18V FORGE 12,0 Ah, 1 chargeur M12-18 FC	4933499227	4058546563912	1.273,00 CHF	1.177,61 CHF
<b>SOUFFLEURS</b>							
MX BPB-0	MXF BPB-0 - Souffleur dorsal MX FUEL	58	Carton, sans batterie, ni chargeur	4933500235	4058546615376	1.667,00 CHF	1.542,09 CHF
MXF BPB-122	MXF BPB-122 - Souffleur dorsal MX FUEL, 12Ah	58	Carton, 2 batteries, 1 chargeur MXF SFC	4933500236	4058546615383	4.412,00 CHF	4.081,41 CHF
M18 FBLG3-0	M18 FBLG3-0 - Souffleur 3ème génération, 18V, sans batterie	58	Carton, sans batterie, ni chargeur	4933493301	4058546481728	249,00 CHF	230,34 CHF
M18 FBLG3-802	M18 FBLG3-802 - Souffleur FUEL 18V, 8,0 Ah	58	Carton, 2 batteries 18V FORGE 8,0 Ah, 1 chargeur M12-18 FC	4933499233	4058546563974	730,00 CHF	675,30 CHF
M18 F2BPB-0	M18 F2BPB-0 - Souffleur dorsal à double batterie FUEL 18V, sans batterie	58	Carton, sans batterie, ni chargeur	4933493212	4058546480837	776,00 CHF	717,85 CHF
M18 F2BPB-124	M18 F2BPB-124 - Souffleur dorsal à double batterie FUEL 18V, 12,0Ah	58	Carton, 4 batteries 18V FORGE 12,0 Ah, 1 chargeur M18 PC6	4933499231	4058546563950	2.335,00 CHF	2.160,04 CHF

Modèle	Désignation	N° de page dans le catalogue	Inclus dans le kit	N° d'article	Code EAN	PVB incl. TAR incl. TVA	PVB incl. TAR excl. TVA
M18 F2BL-0	M18 F2BL-0 - Souffleur à double batterie, 18V, sans batterie	58	Carton, sans batterie, ni chargeur	4933479987	4058546377816	446,00 CHF	412,58 CHF
M18 F2BL-802	M18 F2BL-802 - Souffleur à double batterie FUEL 18V, 8,0 Ah	58	Carton, 2 batteries 18V FORGE 8,0 Ah, 1 chargeur M18 DBSC	4933499229	4058546563929	1.198,00 CHF	1.108,23 CHF
M18 FOPH-BA	M18 FOPH-BA - Accessoire Combi-Système - Souffleur	58	Carton	4932492668	4058546475390	224,00 CHF	207,22 CHF
M18BLBL0-0	M18BLBL0-0 - Souffleur Brushless	58	Aucune batterie fournie, Aucun chargeur fourni, Aucun sac ni box fourni	4933500239	4058546615413	212,00 CHF	196,11 CHF
<b>SÉCATEURS</b>							
M18 BLTS-0	M18 BLTS-0 - Sécateur sur perche Brushless 18V, sans batterie	58	Carton	4933480865	4058546411503	752,00 CHF	695,65 CHF
M18 BLTS-551	M18 BLTS-551 - Sécateur sur perche Brushless 18V, 5,5 Ah	58	Carton, 1 batterie 18V 5.5 Ah, 1 chargeur M12-18 FC	4933480866	4058546411510	967,00 CHF	894,54 CHF
M12 BLPRS-0	M12 BLPRS-0 - Sécateur Brushless 12V, sans batterie ni chargeur	58	Carton, sans batterie, ni chargeur	4933480114	4058546403997	337,00 CHF	311,75 CHF
M12 BLPRS-202	M12 BLPRS-202 - Sécateur Brushless 12V, 2,0 Ah	58	Carton, 2 batteries 12V 2.0Ah, 1 chargeur C12 C	4933480115	4058546404000	438,00 CHF	405,18 CHF
<b>FRAISE À NEIGE</b>							
M18 F2SSBL-0	M18 F2SSBL-0 - Fraise à neige à double batterie FUEL 18 V, sans batterie	58	Carton, sans batterie, ni chargeur	4933500054	4058546572181	1.883,00 CHF	1.741,91 CHF
M18 F2SSBL-122	M18 F2SSBL-122 - Fraise à neige à double batterie FUEL 18 V, 12 Ah	58	Carton, 2 batteries 18 V FORGE 12,0 Ah, 1 chargeur M18 DFC	4933500055	4058546572198	2.510,00 CHF	2.321,92 CHF
<b>PULVÉRISATEURS</b>							
M12 BHCS3L-0	M12 BHCS3L-0 - Pulvérisateur pour produits chimiques 3,7 L, sans batterie	59	Carton, sans batterie, ni chargeur	4933480781	4058546410667	231,00 CHF	213,69 CHF
M12 BHCS3L-201	M12 BHCS3L-201 - Pulvérisateur pour produits chimiques 3,7 L, 12V, 2,0 Ah	59	Carton, 1 batterie 12V 2Ah, 1 chargeur C12C	4933480782	4058546410674	295,00 CHF	272,90 CHF
M18 BBPFP2-CST	M18 BBPFP2-CST - Réservoir pour produits chimiques 15 L	59	Carton	4933498964	4058546528331	286,00 CHF	264,57 CHF
M18 BBPFP2-WST	M18 BBPFP2-WST - Réservoir à eau 15 L	59	Carton	4933498965	4058546528348	261,00 CHF	241,44 CHF
<b>AUTRES ACCESSOIRES M18 FOPH2</b>							
M18 FOPH-BBA	M18 FOPH-BBA - Accessoire Combi-système - Balai-brosse	59	Carton	4932479985	4058546377793	430,00 CHF	397,78 CHF
M18 FOPH-RBA	M18 FOPH-RBA - Accessoire Combi-système - Balai-racleur	59	Carton	4932479984	4058546377786	467,00 CHF	432,01 CHF
M18 FOPH-CA	M18 FOPH-CA - Accessoire Combi-Système - Sarcluse	59	Carton	4932492667	4058546475383	373,00 CHF	345,05 CHF
M18 FOPH-EXA	M18 FOPH-EXA - Accessoire Combi-Système - Tube d'extension	59	Carton	4932464960	4058546229054	92,40 CHF	85,48 CHF
<b>GÉNÉRATEURS / ALIMENTATION ÉLECTRIQUE</b>							
MXF PS-0	MXF PS-0 - Générateur	62	Carton sans batterie ni chargeur	4933493922	4058546510824	1.755,00 CHF	1.623,50 CHF
MXF PS-602	MXF PS-602 - Générateur, 6Ah	62	Carton, 2 batteries MXF XC406	4933479266	4058546370602	3.153,00 CHF	2.916,74 CHF
IRPSUOP2500	IRPSUOP2500 - Générateur	62	Carton	4933492133	4058546415006	5.633,00 CHF	5.210,92 CHF
IRPSUOP6000	IRPSUOP6000 - ROLL-ON™ Générateur 7200/3600 6kWh	62		4933500156	4058546573201	9.532,00 CHF	8.817,76 CHF
<b>TOUR D'ÉCLAIRAGE</b>							
MXF TL-601	MXF TL-601 - Tour d'éclairage MX FUEL, 27 000 Lumens, alimentation hybride, mât motorisé de 3,1 m, Trueview Technologie, 6Ah	63	Carton, 1 batterie MXF XC406	4933471844	4058546297435	5.122,00 CHF	4.738,21 CHF
MXF TLIC-0	MXF TLIC-0 - Tour d'éclairage MX FUEL, 15 000 Lumens, Trueview Technologie	63	Carton sans batterie ni chargeur	4933498075	4058546512354	2.247,00 CHF	2.078,63 CHF
MXF TLIC-601	MXF TLIC-601 - Tour d'éclairage MX FUEL, 15 000 Lumens, Trueview Technologie, 6Ah	63	Carton, 1 batterie MXF XC406	4933498072	4058546512323	2.749,00 CHF	2.543,02 CHF
M18 ONERSAL-0	M18 ONERSAL-0 - Projecteur de chantier ONE-KEY 18V, sans batterie, 5400 Lumens	63	Carton, sans batterie, ni chargeur	4933459431	4058546010928	879,00 CHF	813,14 CHF
M18 HOSALC-0	M18 HOSALC-0 - Projecteur trépied de chantier hybride 18V, sans batterie, 6000 Lumens	63	Carton, sans batterie, ni chargeur	4933478116	4058546340490	667,00 CHF	617,02 CHF
M18 SAL2-0	M18 SAL2-0 - Projecteur trépied de chantier 18V, sans batterie, 2800 Lumens	63	Carton, sans batterie, ni chargeur	4933492486	4058546418533	386,00 CHF	357,08 CHF
M18 SAL2-502B	M18 SAL2-502B - Projecteur trépied de chantier 18V, 5Ah, 2800 Lumens	63	Sac de Transport, 2 batteries Red Li-Ion 18V 5.0Ah, chargeur rapide M12-18FC	4933492903	4058546477745	813,00 CHF	752,08 CHF
M12 SAL-0	M12 SAL-0 - Projecteur trépied compact de chantier 12V, sans batterie, 1400 Lumens	63	Carton, sans batterie, ni chargeur	4933464823	4058546227685	286,00 CHF	264,57 CHF
<b>ECLAIRAGE DE SITE</b>							
M18 ONESLSP-0	M18 ONESLSP-0 - Éclairage de chantier ONE-KEY 360° Hybride 18V, sans batterie, 4400 Lumens	63	Carton, sans batterie, ni chargeur	4933459155	4002395287109	598,00 CHF	553,19 CHF
M18 ONESLDP-0	M18 ONESLDP-0 - Éclairage de chantier ONE-KEY 360° Hybride 18V, sans batterie, 9000 Lumens	63	Carton, sans batterie, ni chargeur	4933459160	4002395287154	998,00 CHF	923,22 CHF
<b>ÉCLAIRAGE PORTATIF</b>							
M18 MDTL-0	M18 MDTL-0 - Projecteur de chantier multidirectionnel 18V, sans batterie, 4500 Lumens	64	Carton, sans batterie, ni chargeur	4933498149	4058546513092	324,00 CHF	299,72 CHF
M18 URSL-0	M18 URSL-0 - Projecteur motorisé 18V ONE-KEY, sans batterie, 4250 Lumens	64	Carton, sans batterie, ni chargeur	4933498303	4058546521721	1.248,00 CHF	1.154,49 CHF
M18 HOAL-0	M18 HOAL-0 - Projecteur de chantier 18V, sans batterie, 4000 Lumens	64	Carton, sans batterie, ni chargeur	4933478118	4058546340513	342,00 CHF	316,37 CHF
M18 POALC-0	M18 POALC-0 - Projecteur de chantier Packout hybride 18V, sans batterie, 3000 Lumens	64	Carton, sans batterie, ni chargeur	4933478120	4058546340537	367,00 CHF	339,50 CHF
M18 ABL-0	M18 ABL-0 - Éclairage de maintenance et entretien des véhicules imposants 18V, sans batterie, 2500 Lumens	64	Carton, sans batterie, ni chargeur	4933498147	4058546513078	411,00 CHF	380,20 CHF
M18 PAL2-0	M18 PAL2-0 - Projecteur de chantier orientable 18V, sans batterie, 2000 Lumens	64	Carton, sans batterie, ni chargeur	4933493547	4058546484187	211,00 CHF	195,19 CHF
M12 AL-0	M12 AL-0 - Projecteur de chantier 12V, sans batterie, 1000 Lumens	64	Blister, sans batterie, ni chargeur	4933451394	4002395158621	149,00 CHF	137,84 CHF
M12 CML-401	M12 CML-401 - Lampe de travail color matching 12V, 4Ah, 1000 Lumens	64	Carton, 1 batterie Red Li-Ion 12V 4.0Ah, chargeur C12C	4933479366	4058546371609	212,00 CHF	196,11 CHF

# LIST DE PRIX

Modèle	Désignation	N° de page dans le catalogue	Inclus dans le kit	N° d'article	Code EAN	PVB incl. TAR incl. TVA	PVB incl. TAR excl. TVA
M18 LL-0	M18 LL-0 - Lanterne de chantier 360° 18V, sans batterie, 700 Lumens	64	Blister, sans batterie, ni chargeur	4932430563	4002395382248	130,00 CHF	120,26 CHF
M12 PAL-0	M12 PAL-0 - Projecteur de chantier compact orientable 12V, sans batterie, 700 Lumens	64	Blister, sans batterie, ni chargeur	4933478226	4058546344030	130,00 CHF	120,26 CHF
L4 FFL-301	L4 FFL-301 - Lampe orientable 4V, 3Ah, 550 Lumens	64	Carton, 1 batterie Red Li-Ion 4V 3.0Ah, un câble USB	4933479766	4058546375607	111,00 CHF	102,68 CHF
L4 SL550-301	L4 SL550-301 - Lampe d'inspection magnétique à tête pivotante 4V, 3Ah, 550 Lumens	64	Carton, 1 batterie Red Li-Ion 4V 3.0Ah, un câble USB	4933478869	4058546361518	168,00 CHF	155,41 CHF
M18 TAL-0	M18 TAL-0 - Éclairage 360° 18V, sans batterie, 2200 Lumens	65	Carton, sans batterie, ni chargeur	4933464134	4058546220792	230,00 CHF	212,77 CHF
M18 AL-0	M18 AL-0 - Projecteur de chantier 18V, sans batterie, 1500 Lumens	65	Carton, sans batterie, ni chargeur	4932430392	4002395380534	242,00 CHF	223,87 CHF
M12 POAL-0	M12 POAL-0 - Projecteur de chantier Packout 12V, sans batterie, 1200 Lumens	65	Carton, sans batterie, ni chargeur	4933480473	4058546407582	174,00 CHF	160,96 CHF
M12 UHL-0	M12 UHL-0 - Baladeuse LED pour capot 12V, sans batterie, 1350 Lumens	65	Carton, sans batterie, ni chargeur	4933459432	4058546010935	230,00 CHF	212,77 CHF
M12 ALIP-0	M12 ALIP-0 - Projecteur de chantier compact orientable 12V, sans batterie, 1200 Lumens	65	Carton, sans batterie, ni chargeur	4933500321	4058546616236	161,00 CHF	148,94 CHF
M12 UCL-0	M12 UCL-0 - Éclairage d'inspection de châssis 12V, sans batterie, 1200 Lumens	65	Carton, sans batterie, ni chargeur	4933478868	4058546361501	230,00 CHF	212,77 CHF
M18 ALIS-0	M18 ALIS-0 - Projecteur de chantier compact 18V, sans batterie, 1000 Lumens	65	Carton, sans batterie, ni chargeur	4933498148	4058546513085	149,00 CHF	137,84 CHF
IR FFL	IR FFL - Projecteur mousqueton orientable rechargeable USB, 500 Lumens	65	Carton, câble USB	4933493528	4058546483999	92,60 CHF	85,66 CHF
L4 PWL-301	L4 PWL-301 - Lampe torche à tête pivotante 4V, 3Ah, 500 Lumens	65	Carton, 1 batterie Red Li-Ion 4V 3.0Ah, un câble USB	4933479765	4058546375591	111,00 CHF	102,68 CHF
L4 FL-301	L4 FL-301 - Lampe de poche aimantée 4V, 3Ah, 445 Lumens	65	Carton, 1 batterie Red Li-Ion 4V 3.0Ah, un câble USB	4933479763	4058546375577	98,90 CHF	91,49 CHF
M12 LL-0	M12 LL-0 - Lanterne de chantier 360° 12V, sans batterie, 400 Lumens	65	Blister, sans batterie, ni chargeur	4932430562	4002395382231	118,00 CHF	109,16 CHF
L4 HSL-301	L4 HSL-301 - Éclairage compatible perche de découpe de fusible HT 4V, 3Ah, 350 Lumens	65	Carton, 1 batterie Red Li-Ion 4V 3.0Ah, un câble USB	4933493968	4058546511289	186,00 CHF	172,06 CHF
M18 IL-0	M18 IL-0 - Lampe d'inspection 18V, sans batterie, 300 Lumens	65	Blister, sans batterie, ni chargeur	4932430564	4002395382255	118,00 CHF	109,16 CHF
FL-LED	FL-LED - Lampe de poche, 300 Lumens	65	Carton	4933464824	4058546227692	80,10 CHF	74,10 CHF
<b>LAMPES TORCHES</b>							
L4 FL2000-301	L4 FL2000-301 - Lampe de poche 4V, 3Ah, 2000 Lumens	66	Carton, 1 batterie Red Li-Ion 4V 3.0Ah, un câble USB	4933479637	4058546374310	174,00 CHF	160,96 CHF
M18 SLED-0	M18 SLED-0 - Lampe torche longue portée 18V, sans batterie, 1250 Lumens	66	Carton, sans batterie, ni chargeur	4933459159	4002395287147	199,00 CHF	184,09 CHF
L4 TMLD-301	L4 TMLD-301 - Lampe torche 4V, 3Ah, 1100 Lumens	66	Carton, 1 batterie Red Li-Ion 4V 3.0Ah, un câble USB	4933479769	4058546375638	143,00 CHF	132,28 CHF
L4 FMLD-301	L4 FMLD-301 - Lampe torche 4V, 3Ah, 800 Lumens	66	Carton, 1 batterie Red Li-Ion 4V 3.0Ah, un câble USB	4933479770	4058546375645	124,00 CHF	114,71 CHF
M12 SLED-0	M12 SLED-0 - Lampe torche 12V, sans batterie, 750 Lumens	66	Blister, sans batterie, ni chargeur	4933451261	4002395170159	143,00 CHF	132,28 CHF
<b>LAMPES FRONTALES</b>							
L4 HL2-301	L4 HL2-301 - Lampe frontale avec tête amovible, compatible casque 4V, 3Ah, 600 Lumens	66	Carton, 1 batterie Red Li-Ion 4V 3.0Ah, un câble USB	4933479963	4058546377571	98,90 CHF	91,49 CHF
L4 HL-VIS-301	L4 HL-VIS-301 - Lampe frontale avec bande haute visibilité, compatible casque 4V, 3Ah, 600 Lumens	66	Carton, 1 batterie Red Li-Ion 4V 3.0Ah, un câble USB	4933479768	4058546375621	124,00 CHF	114,71 CHF
L4 HLRP-301	L4 HLRP-301 - Lampe frontale compatible casque 4V, 3Ah, 600 Lumens	66	Carton, 1 batterie Red Li-Ion 4V 3.0Ah, un câble USB	4933479767	4058546375614	124,00 CHF	114,71 CHF
L4 BOLTHL-301	L4 BOLTHL-301 - Lampe frontale bolt rechargeable USB, 4V, 3Ah, 600 Lumens	66	Carton, 1 batterie Red Li-Ion 4V 3.0Ah, un câble USB	4933479902	4058546376963	136,00 CHF	125,81 CHF
<b>LAMPES TORCHES</b>							
IR FL500	IR FL500 - Lampe torche aimantée rechargeable USB, 500 lumens	67	Carton, câble USB	4933478586	4058546347796	92,70 CHF	85,75 CHF
ML-LED	ML-LED - Lampe torche, 325 Lumens	67	Carton	4933464825	4058546227708	80,20 CHF	74,19 CHF
IR PL250	IR PL250 - Lampe de poche rechargeable USB, 250 Lumens	67	Carton, câble USB	4933478705	4058546348984	55,20 CHF	51,06 CHF
M12 SL-0	M12 SL-0 - Lampe d'inspection 12V, sans batterie, 220 Lumens	67	Blister, sans batterie, ni chargeur	4932430178	4002395378395	110,00 CHF	101,76 CHF
M18 TLED-0	M18 TLED-0 - Lampe torche à tête orientable 18V, sans batterie, 120 Lumens	67	Blister, sans batterie, ni chargeur	4932430361	4002395380220	92,90 CHF	85,94 CHF
M12 TLED-0	M12 TLED-0 - Lampe torche à tête orientable 12V, sans batterie, 120 Lumens	67	Blister, sans batterie, ni chargeur	4932430360	4002395380213	92,90 CHF	85,94 CHF
IPL-LED	IPL-LED - Lampe stylo, 100 Lumens	67	Carton	4933459440	4058546011017	42,70 CHF	39,50 CHF
<b>LAMPES FRONTALES</b>							
IR HL450	IR HL450 - Lampe frontale rechargeable USB, 450 lumens	67	Carton, câble USB	4933478587	4058546347802	92,60 CHF	85,66 CHF
HL-SF	HL-SF - Lampe frontale, 450 Lumens	67	Carton	4933471388	4058546290160	86,40 CHF	79,93 CHF
L4 NL400-301	L4 NL400-301 - Lampe tour de cou 4V, 3Ah, 400 Lumens	67	Carton, 1 batterie Red Li-Ion 4V 3.0Ah, un câble USB	4933479898	4058546376925	114,00 CHF	105,46 CHF
HL2-LED	HL2-LED - Lampe frontale, 350 Lumens	67	Carton	4933471286	4058546289140	73,90 CHF	68,36 CHF
ISHL-LED	ISHL-LED - Lampe frontale haute visibilité atex zone 0, 310 Lumens	67	Carton	4933478112	4058546340452	118,00 CHF	109,16 CHF
<b>BATTERIES</b>							
MXF PBE-0	MXF PBE-0 - Batterie déportée	72	Carton sans batterie ni chargeur	4933498067	4058546512279	814,00 CHF	753,01 CHF
MXF HD812	MXF HD812 - Batterie 12Ah MX Fuel FORGE	72	Carton, 1 batterie FORGE MXF HD812	4932492128	4058546414955	1.552,00 CHF	1.435,71 CHF
MXF XC608	MXF XC608 - Batterie 8Ah MX Fuel FORGE	72	Carton, 1 batterie FORGE MXF XC608	4932492130	4058546414979	1.150,00 CHF	1.063,83 CHF
MXF XC406	MXF XC406 - Batterie 6Ah MX Fuel Red Lithium	72	Carton, 1 batterie MXF XC406	4933471837	4058546297367	918,00 CHF	849,21 CHF
MXF CP203	MXF CP203 - Batterie 3Ah MX Fuel Red Lithium	72	Carton, 1 batterie MXF CP203	4933471838	4058546297374	599,00 CHF	554,12 CHF

Modèle	Désignation	N° de page dans le catalogue	Inclus dans le kit	N° d'article	Code EAN	PVB incl. TAR incl. TVA	PVB incl. TAR excl. TVA
M18 B5-CR	M18 B5-CR - 18V 5,0Ah Red Lithium - système M18 résistante aux produits chimiques	72	Carton	4932479265	4058546370596	212,00 CHF	196,11 CHF
M18 B4	M18 B4 - 18V 4,0Ah Red Lithium - système M18	72	Carton	4932430063	4002395377244	168,00 CHF	155,41 CHF
M18 B2	M18 B2 - 18V 2,0h Red Lithium - système M18	72	Carton	4932430062	4002395377237	143,00 CHF	132,28 CHF
M12 HB5	M12 HB5 - 12V 5Ah Red Lithium High Output - système M12	72	Carton	4932480165	4058546404505	118,00 CHF	109,16 CHF
MXF XC-2406	MXF XC-2406 - Pack 2 batteries 6Ah MX Fuel Red Lithium	72	Carton, 2 batteries MXF XC406	4933479162	4058546369569	1.389,00 CHF	1.284,92 CHF
MXF CP-2203	MXF CP-2203 - Pack 2 batteries 3Ah MX Fuel Red Lithium	72	Carton, 2 batteries MXF CP203	4933479161	4058546369552	950,00 CHF	878,82 CHF
M18 FB12	M18 FB12 - 18V 12,0Ah Batterie FORGE - système M18	73	Carton	4932492651	4058546414016	375,00 CHF	346,90 CHF
M18 FB8	M18 FB8 - 18V 8,0Ah Batterie FORGE - système M18	73	Carton	4932492131	4058546414986	299,00 CHF	276,60 CHF
M18 FB6	M18 FB6 - 18V 6,0Ah Batterie FORGE - système M18	73	Carton	4932492533	4058546419004	275,00 CHF	254,39 CHF
M18 HB55	M18 HB55 - 18V 5,5Ah HIGH-OUTPUT Red Lithium - système M18	73	Carton	4932464712	4058546226572	250,00 CHF	231,27 CHF
M18 HB3	M18 HB3 - 18V 3,0Ah HIGH-OUTPUT Red Lithium - système M18	73	Carton	4932471069	4058546286972	174,00 CHF	160,96 CHF
M18 B5	M18 B5 - 18V 5,0Ah Red Lithium - système M18	73	Carton	4932430483	4002395381449	199,00 CHF	184,09 CHF
M12 HB2,5	M12 HB2,5 - 12V 2,5Ah Red Lithium High Output - système M12	73	Carton	4932480164	4058546404499	80,80 CHF	74,75 CHF
M12 B6	M12 B6 - 12V 6Ah Red Lithium - système M12	73	Carton	4932451395	4002395158638	131,00 CHF	121,18 CHF
M12 B4	M12 B4 - 12V 4Ah Red Lithium - système M12	73	Carton	4932430065	4002395377268	110,00 CHF	101,76 CHF
M12 B3	M12 B3 - 12V 3Ah Red Lithium - système M12	73	Carton	4932451388	4002395157969	92,70 CHF	85,75 CHF
M12 B2	M12 B2 - 12V 2Ah Red Lithium - système M12	73	Carton	4932430064	4002395377251	80,20 CHF	74,19 CHF
L4B3	L4 B3 - Batterie Redlithium USB, 4V, 3AH	73	Blister	4933478311	4058546345020	42,70 CHF	39,50 CHF
<b>CHARGEURS</b>							
MXF SC	MXF SC - Super chargeur compatible avec toutes les batteries MX FUEL	74	Carton	4932492848	4058546477196	914,00 CHF	845,51 CHF
MXF FC	MXF FC - Chargeur rapide compatible avec toutes les batteries MX FUEL	74	Carton	4933498547	4058546524166	474,00 CHF	438,48 CHF
MXF C	MXF C - Chargeur compatible avec toutes les batteries MX FUEL	74	Carton	4933471839	4058546297381	387,00 CHF	358,00 CHF
M18 MPC6	M18 MPC6 - Chargeur 18V, système M18	74	Carton	4932498551	4058546524203	412,00 CHF	381,13 CHF
M14-18C6	M14-18C6 - Chargeur 14,4V - 18V, système M14 à M18, jusqu'à 6 batteries successivement	74	Carton	4932430086	4002395377473	210,00 CHF	194,26 CHF
M12-18FC	M12-18FC - Chargeur Rapide 12V-14,4V, 18V, système M12 à M18	74	Carton	4932451079	4002395810581	149,00 CHF	137,84 CHF
M12-18C	M12-18C - Chargeur 12V-14,4V, 18V, système M12 à M18	74	Carton	4932352959	4002395376179	118,00 CHF	109,16 CHF
M12-18 AC	M12-18 AC - Chargeur Allume cigare 12V-14,4V, 18V, système M12 à M18	74	Carton	4932459205	4002395287208	143,00 CHF	132,28 CHF
M18 PC6	M18 PC6 - Chargeur 18V, système M18	75	Carton	4932480162	4058546404475	337,00 CHF	311,75 CHF
M18 MDBSC	M18 MDBSC - Super chargeur rapide double Transport	75	Carton	4932498557	4058546524265	374,00 CHF	345,98 CHF
M18 DBSC	M18 DBSC - Super chargeur rapide double M18	75	Carton	4932492531	4058546418984	337,00 CHF	311,75 CHF
M18 DFC	M18 DFC - Chargeur Rapide Double 18V	75	Carton	4932472073	4058546324698	293,00 CHF	271,05 CHF
M18 TC-0	M18 TC-0 - Chargeur USB pour batterie M18	75	Carton	4932499165	4058546530341	187,00 CHF	172,99 CHF
M12-18 GBC4	M12-18 GBC4 - Chargeur M12-18 avec 4 ports de charge (2 hybrides M12-18)	75	Carton	4933493863	4058546510237	462,00 CHF	427,38 CHF
M12 C4	M12 C4 - Chargeur 12V, charge jusqu'à 4 batteries M12 successivement	75	Carton	4932430554	4002395382156	149,00 CHF	137,84 CHF
C12 C	C12 C - Chargeur 12V	75	Carton	4932352000	4002395366606	110,00 CHF	101,76 CHF
M12 TC2-0	M12 TC2-0 - Chargeur USB pour batterie M12	75	Carton	4932492908	4058546477790	86,40 CHF	79,93 CHF
<b>KITS NRG</b>							
MXF FORGENRG-122	MXF FORGENRG-122 - Pack NRJ, 12Ah MX Fuel FORGE	76	Carton, 2 batteries FORGE MXF HD812, 1 super chargeur MXF SC	4933493549	4058546484200	3.653,00 CHF	3.379,28 CHF
MXF FORGENRG-802FC	MXF FORGENRG-802FC - Pack NRJ, 8Ah MX Fuel FORGE, Chargeur rapide	76	Carton, 2 batteries FORGE MXF XC608, 1 chargeur rapide MXF FC	4932500037	4058546572013	2.499,00 CHF	2.311,75 CHF
MXF NRG-406	MXF NRG-406 - Pack NRJ, 6Ah MX Fuel Red Lithium	76	Carton, 2 batteries MXF XC406, 1 chargeur MXF C	4933479160	4058546369545	1.754,00 CHF	1.622,57 CHF
M18 FORGENRG-602DBSC	M18 FORGENRG-602 - Pack NRG 18V, 6.0 AH FORGE Red Li-ion, système M18	76	2 batteries FORGE 6.0 Ah, 1 super chargeur M18 DBSC, Carton	4933498549	405846524180	861,00 CHF	796,48 CHF
M18 HNRG-552	M18 HNRG-552 - Pack NRJ 18V, 5,5 Ah HIGH-OUTPUT Red Li-ion, système M18	76	2 batteries Red Lithium 18V 5,5Ah, chargeur M12-18FC	4933464713	4058546226589	482,00 CHF	445,88 CHF
M18 HNRG-302	M18 HNRG-302 - Pack NRJ 18V, 3,0 Ah HIGH-OUTPUT Red Li-ion, système M18	76	2 batteries Red Lithium 18V 3Ah, chargeur M12-18FC	4933471071	4058546286996	357,00 CHF	330,25 CHF
M12 NRG-603	M12 NRG-603 - Pack NRJ 12V, 6Ah Red Lithium, système M12	76	Carton, 3 batteries M12 B6, 1 chargeur C12C	4933459208	4002395287239	338,00 CHF	312,67 CHF
M12NRG-602	M12 Pack NRJ	76	2 x M12 B6 Packs Batteries, C12 C Chargeur, Aucun sac ni box fourni	4933451903	4002395282128	232,00 CHF	214,62 CHF
M12 NRG-402	M12 NRG-402 - Pack NRJ 12V, 4Ah Red Lithium, système M12	76	Carton, 2 batteries M12 B4, 1 chargeur C12C	4933459211	4002395287260	199,00 CHF	184,09 CHF
M12 NRG-303	M12 NRG-303 - Pack NRJ 12V, 3Ah Red Lithium, système M12	76	Carton, 3 batteries M12 B3, 1 chargeur C12C	4933459207	4002395287222	232,00 CHF	214,62 CHF
M18 FORGENRG-122DBSC	M18 FORGENRG-122DBSC - Pack NRG 18V, 12.0 AH FORGE Red Li-ion, système M18	77	2 batteries FORGE 12.0 Ah, 1 super chargeur M18 DBSC, Carton	4933498614	4058546524838	1.010,00 CHF	934,32 CHF
M18 FORGENRG-122	M18 FORGENRG-122 - Pack NRG 18V, 12.0 AH FORGE Red Li-ion, système M18	77	2 batteries FORGE 12.0 Ah, 1 chargeur rapide M12-18FC, Carton	4933498610	4058546524791	817,00 CHF	755,78 CHF
M18 FORGENRG-802DBSC	M18 FORGENRG-802DBSC - Pack NRG 18V, 8.0 AH FORGE Red Li-ion, système M18	77	2 batteries FORGE 8.0 Ah, 1 super chargeur M18 DBSC, Carton	4933498616	4058546524852	813,00 CHF	752,08 CHF
M18 FORGENRG-802	M18 FORGENRG-802 - Pack NRG 18V, 8.0 AH FORGE Red Li-ion, système M18	77	2 batteries FORGE 8.0 Ah, 1 chargeur rapide M12-18FC, Carton	4933498612	4058546524814	626,00 CHF	579,09 CHF

Modèle	Désignation	N° de page dans le catalogue	Inclus dans le kit	N° d'article	Code EAN	PVB incl. TAR incl. TVA	PVB incl. TAR excl. TVA
M18 NRG-502	M18 NRG-502 - Pack NRJ 18V, 5,0 Ah Red Lithium, système M18 + OFFERT 1 Batterie M12 2,0 Ah	77	2 batteries Red Lithium 18V 5Ah, chargeur rapide M12-18FC, Carton + 1 batterie 12V M12 2,0Ah	4933459217	4002395287925	376,00 CHF	347,83 CHF
M18 NRGCR-502	M18 NRGCR-502 - Pack NRJ 18V, 5,0 Ah Red Lithium, système M18 + Batterie 12V 2,0Ah résistante aux produits chimiques	77	2 batteries Red Lithium 18V 5Ah, chargeur rapide M12-18FC, Carton + batterie 12V 2,0Ah	4932479831	4058546376253	376,00 CHF	347,83 CHF
M18NRG-402	M18 Pack NRJ	77	2 x M18 B4 Packs Batteries, M12-18 FC Chargeur, Aucun sac ni box fourni	4933459215	4002395287901	345,00 CHF	319,15 CHF
M18NRG-202	M18 Pack NRJ	77	2 x M18 B2 Packs Batteries, M12-18 C Chargeur, Aucun sac ni box fourni	4933459213	4002395287284	257,00 CHF	237,74 CHF
M12NRG-302	M12 Pack NRJ	77	2 x M12 B3 Packs Batteries, C12 C Chargeur, Aucun sac ni box fourni	4933451902	4002395282111	169,00 CHF	156,34 CHF
M12NRG-202	M12 Pack NRJ	77	2 x M12 B2 Packs Batteries, C12 C Chargeur, Aucun sac ni box fourni	4933459209	4002395287246	144,00 CHF	133,21 CHF
M12 NRG-201	M12 PACKNRJ-201 - Pack NRJ 12V, 2Ah Red Lithium, système M12	77	Carton, 1 batterie M12 B2, 1 chargeur C12C	4933451900	4002395281497	94,10 CHF	87,05 CHF
L4PPS301	L4 PPS-301 Pack REDLITHIUM™ 4V, USB	77	Carton, 1 batterie, 1 chargeur, connecteur USB-C	4932493335	4058546482060	93,00 CHF	86,03 CHF
<b>ACCESSOIRES OUTILS</b>							
<b>CHOISISSEZ L'AXE DE VOTRE VIBRATEUR À BÉTON</b>							
MXF CVS-2 M	MXF CVS-2 m - Flexible 2m pour aiguille vibrante	78	Carton	4932478611	4058546348045	448,00 CHF	414,43 CHF
MXF CVS-3 M	MXF CVS-3 m - Flexible 3m pour aiguille vibrante	78	Carton	4932479612	4058546374068	586,00 CHF	542,09 CHF
MXF CVS-4 M	MXF CVS-4 m - Flexible 4m pour aiguille vibrante	78	Carton	4932478610	4058546348038	748,00 CHF	691,95 CHF
MXF CVS-6,4 M	MXF CVS-6,4 m - Flexible 6,4m pour aiguille vibrante	78	Carton	4932479613	4058546374075	898,00 CHF	830,71 CHF
<b>CHOISISSEZ VOTRE TÊTE D'AIGUILLE VIBRANTE</b>							
MXF CVH-25 MM	MXF CVH-25 mm - Tête 25 mm pour aiguille vibrante	78	Carton	4932479839	4058546376338	311,00 CHF	287,70 CHF
MXF CVH-38 MM	MXF CVH-38 mm - Tête 38 mm pour aiguille vibrante	78	Carton	4932478612	4058546348052	373,00 CHF	345,05 CHF
MXF CVH-50 MM	MXF CVH-50 mm - Tête 50 mm pour aiguille vibrante	78	Carton	4932478613	4058546348069	498,00 CHF	460,68 CHF
MXF CVH-63 MM	MXF CVH-63 mm - Tête 63 mm pour aiguille vibrante	78	Carton	4932479840	4058546376345	623,00 CHF	576,32 CHF
<b>ACCESSOIRES - VIBREUR HAUTE VITESSE À BÉTON</b>							
MXF CVSHF-2/44	MXF CVSHF-2/44 - Flexible de 2m avec une tête de 44mm	78	Carton	4932498135	4058546512958	1.248,00 CHF	1.154,49 CHF
MXF CVSHF-5/44	MXF CVSHF-5/44 - Flexible de 5m avec une tête de 44mm	78	Carton	4932498136	4058546512965	1.560,00 CHF	1.443,11 CHF
MXF CVSHF-10/44	MXF CVSHF-10/44 - Flexible de 10m avec une tête de 44mm	78	Carton	4932498137	4058546512972	1.997,00 CHF	1.847,36 CHF
MXF CVSHF-2/57	MXF CVSHF-2/57 - Flexible de 2m avec une tête de 57mm	78	Carton	4932498917	4058546527860	1.373,00 CHF	1.270,12 CHF
MXF CVSHF-5/57	MXF CVSHF-5/57 - Flexible de 5m avec une tête de 57mm	78	Carton	4932498138	4058546512989	1.685,00 CHF	1.558,74 CHF
MXF CVSHF-10/57	MXF CVSHF-10/57 - Flexible de 10m avec une tête de 57mm	78	Carton	4932498139	4058546512996	2.122,00 CHF	1.963,00 CHF
<b>ACCESSOIRES SYSTÈME - PLAQUE COMPACTOR</b>							
MXF PC50 PP	MXF PC50 PP - Patin de pavage plaque vibrante	79	Carton	4932493273	4058546481445	436,00 CHF	403,33 CHF
MXF PC50 WK	MXF PC50 WK - Kit de roues plaque vibrante	79	Carton	4932493274	4058546481452	311,00 CHF	287,70 CHF
MXF PC50 WT	MXF PC50 WT - Réservoir d'eau plaque vibrante	79	Carton	4932498924	4058546527938	274,00 CHF	253,47 CHF
<b>ACCESSOIRES SYSTÈME - RÉGLE VIBRANTE</b>							
MXF PSB-1,22M	MXF PSB-1,22m - Profil pour règle vibrante 1,22m	79	Carton	4932479776	4058546375706	461,00 CHF	426,46 CHF
MXF PSB-1,83M	MXF PSB-1,83m - Profil pour règle vibrante 1,83m	79	Carton	4932479777	4058546375713	523,00 CHF	483,81 CHF
MXF PSB-2,44M	MXF PSB-2,44m - Profil pour règle vibrante 2,44m	79	Carton	4932479778	4058546375720	656,00 CHF	606,85 CHF
MXF PSB-3,00M	MXF PSB-3,00m - Profil pour règle vibrante 3,00m	79	Carton	4932479779	4058546375737	786,00 CHF	727,10 CHF
MXF PSB-3,65M	MXF PSB-3,65m - Profil pour règle vibrante 3,65m	79	Carton	4932479780	4058546375744	918,00 CHF	849,21 CHF
MXF PSB-4,25M	MXF PSB-4,25m - Profil pour règle vibrante 4,25m	79	Carton	4932479781	4058546375751	1.098,00 CHF	1.015,73 CHF
MXF PSB-4,87M	MXF PSB-4,87m - Profil pour règle vibrante 4,87m	79	Carton	4932479782	4058546375768	1.260,00 CHF	1.165,59 CHF
MXF PSCA	MXF PSCA - Adaptateur pour profil en L de règle vibrante	79	Carton	4932499258	4058546564223	249,00 CHF	230,34 CHF
<b>ACCESSOIRES - TALOCHEUSE</b>							
MXF WBT60P	MXF WBT60P - Disque flottant (plateau de lissage) pour talocheuse 600mm	79	Carton	4932498919	4058546527884	161,00 CHF	148,94 CHF
MXF WBT60CB	MXF WBT60CB - Set de pales mixtes pour talocheuse 600mm	79	Carton	4932498918	4058546527877	98,70 CHF	91,30 CHF
MXF WBT90CB	MXF WBT90CB - Set de pales mixtes pour talocheuse 900mm	79	Carton	4932498920	4058546527891	136,00 CHF	125,81 CHF
MXF WBT90FIB	MXF WBT90FIB - Set de pales de finition pour talocheuse 900mm	79	Carton	4932498923	4058546527921	136,00 CHF	125,81 CHF
MXF WBT90FLB	MXF WBT90FLB - Set de pales flottantes pour talocheuse 900mm	79	Carton	4932498922	4058546527914	224,00 CHF	207,22 CHF
<b>ACCESSOIRES - FILIÈRE</b>							
PTR2 RC	Cône d'ébavurage filière MXF PTR2	80	Carton	49165105	45242833634	124,00 CHF	114,71 CHF
PTR2 CW	Lame du coupe-tube de filière MXF PTR2	80	Carton	48361401	45242745920	98,70 CHF	91,30 CHF
INSERTS FILETÉS	Inserts pour mâchoires filetées pour MXF PTR2	80	Carton	49165102	45242771288	211,00 CHF	195,19 CHF
INSERTS FILETÉS	Inserts pour mâchoires filetées pour MXF PTR2	80	Carton	49165104	45242833627	174,00 CHF	160,96 CHF
FPT2AK-RI	Adaptateur pour filière M18 FPT2 - RIDGID	80	Carton	4932478838	4058546361204	217,00 CHF	200,74 CHF
FPT2AK-RE	Adaptateur pour filière M18 FPT2 - REMS	80	Carton	4932478839	4058546361211	217,00 CHF	200,74 CHF
FPT2AK-RO	Adaptateur pour filière M18 FPT2 - ROTHENBERGER	80	Carton	4932478840	4058546361228	217,00 CHF	200,74 CHF
HUILE MINÉRALE	Huile pour filetage de tuyaux	80	Carton	4932493462	4058546483333	111,00 CHF	102,68 CHF
HUILE SYTHÉTIQUE	Huile pour filetage de tuyaux	80	Carton	4932493463	4058546483340	149,00 CHF	137,84 CHF
<b>ACCESSOIRES - PEIGNES FILIÈRE</b>							
FPTD 1/2" NPT HS	FPTD 1/2" NPT HS - Peigne 1/2" NPT HS	80	Carton	48361107	45242608713	110,00 CHF	101,76 CHF

Modèle	Désignation	N° de page dans le catalogue	Inclus dans le kit	N° d'article	Code EAN	PVB incl. TAR incl. TVA	PVB incl. TAR excl. TVA
FPTD 3/4" NPT HS	FPTD 3/4" NPT HS - Peigne 3/4" NPT HS	80	Carton	48361108	45242608720	110,00 CHF	101,76 CHF
FPTD 1" NPT HS	FPTD 1" NPT HS - Peigne 1" NPT HS	80	Carton	48361109	45242608737	134,00 CHF	123,96 CHF
FPTD 1-1/4" NPT HS	FPTD 1-1/4" NPT HS - Peigne 1-1/4" NPT HS	80	Carton	48361110	45242608744	134,00 CHF	123,96 CHF
FPTD 1-1/2" NPT HS	FPTD 1-1/2" NPT HS - Peigne 1-1/2" NPT HS	80	Carton	48361111	45242608751	174,00 CHF	160,96 CHF
FPTD 2" NPT HS	FPTD 2" NPT HS - Peigne 2" NPT HS	80	Carton	48361112	45242608768	174,00 CHF	160,96 CHF
FPTD 1/2" BSPT Alloy	FPTD 1/2" BSPT Alloy - Peigne 1/2" BSPT Alloy	80	Carton	4932480227	4058546405120	93,70 CHF	86,68 CHF
FPTD 3/4" BSPT Alloy	FPTD 3/4" BSPT Alloy - Peigne 3/4" BSPT Alloy	80	Carton	4932480228	4058546405137	93,00 CHF	86,03 CHF
FPTD 1" BSPT Alloy	FPTD 1" BSPT Alloy - Peigne 1" BSPT Alloy	80	Carton	4932480229	4058546405144	113,00 CHF	104,53 CHF
FPTD 1-1/4" BSPT Alloy	FPTD 1-1/4" BSPT Alloy - Peigne 1-1/4" BSPT Alloy	80	Carton	4932480230	4058546405151	113,00 CHF	104,53 CHF
FPTD 1-1/2" BSPT Alloy	FPTD 1-1/2" BSPT Alloy - Peigne 1-1/2" BSPT Alloy	80	Carton	4932480231	4058546405168	154,00 CHF	142,46 CHF
FPTD 2" BSPT Alloy	FPTD 2" BSPT Alloy - Peigne 2" BSPT Alloy	80	Carton	4932480232	4058546405175	154,00 CHF	142,46 CHF
FPTD 1/2" BSPT HS	FPTD 1/2" BSPT HS - Peigne 1/2" BSPT HS	80	Carton	4932480233	4058546405182	110,00 CHF	101,76 CHF
FPTD 3/4" BSPT HS	FPTD 3/4" BSPT HS - Peigne 3/4" BSPT HS	80	Carton	4932480234	4058546405199	110,00 CHF	101,76 CHF
FPTD 1" BSPT HS	FPTD 1" BSPT HS - Peigne 1" BSPT HS	80	Carton	4932480235	4058546405205	127,00 CHF	117,48 CHF
FPTD 1-1/4" BSPT HS	FPTD 1-1/4" BSPT HS - Peigne 1-1/4" BSPT HS	80	Carton	4932480236	4058546405212	127,00 CHF	117,48 CHF
FPTD 1-1/2" BSPT HS	FPTD 1-1/2" BSPT HS - Peigne 1-1/2" BSPT HS	80	Carton	4932480237	4058546405229	167,00 CHF	154,49 CHF
FPTD 2" BSPT HS	FPTD 2" BSPT HS - Peigne 2" BSPT HS	80	Carton	4932480238	4058546405236	167,00 CHF	154,49 CHF
PTR2D 1/2"-3/4" NPT HSS	Set de peignes 1/2"-3/4" NPT HSS	80	Carton	48361205	45242745876	381,00 CHF	352,45 CHF
PTR2D 1"-2" NPT HSS	Set de peignes 1"-2" NPT HSS	80	Carton	48361206	45242745906	381,00 CHF	352,45 CHF
PTR2D 1/2"-3/4" BSPT Alloy	Set de peignes 1/2"-3/4" BSPT Alloy	80	Carton	4932492924	4058546477950	281,00 CHF	259,94 CHF
PTR2D 1"-2" BSPT Alloy	Set de peignes 1"-2" BSPT Alloy	80	Carton	4932492925	4058546477967	281,00 CHF	259,94 CHF
PTR2D 1/2"-3/4" BSPT HS	Set de peignes 1/2"-3/4" BSPT HS	80	Carton	4932492926	4058546477974	331,00 CHF	306,20 CHF
PTR2D 1"-2" BSPT HS	Set de peignes 1"-2" BSPT HS	80	Carton	4932492927	4058546477981	331,00 CHF	306,20 CHF
PTR2D 1/2"-3/4" BSPT HSS	Set de peignes 1/2"-3/4" BSPT HSS	80	Carton	4932492928	4058546477998	381,00 CHF	352,45 CHF
PTR2D 1"-2" BSPT HSS	Set de peignes 1"-2" BSPT HSS	80	Carton	4932492929	4058546478001	381,00 CHF	352,45 CHF
<b>ACCESSOIRES - TÊTES DE FILETAGE</b>							
FPT2H 1/2" BSPT ALLOY	FPT2H 1/2" BSPT Alloy - Tête de filetage 1/2" BSPT alliage pour M18 FPT2	81	Carton	4932480239	4058546405243	199,00 CHF	184,09 CHF
FPT2H 3/4" BSPT ALLOY	FPT2H 3/4" BSPT Alloy - Tête de filetage 3/4" BSPT alliage pour M18 FPT2	81	Carton	4932480240	4058546405250	199,00 CHF	184,09 CHF
FPT2H 1" BSPT ALLOY	FPT2H 1" BSPT Alloy - Tête de filetage 1" BSPT alliage pour M18 FPT2	81	Carton	4932480241	4058546405267	255,00 CHF	235,89 CHF
FPT2H 1-1/4" BSPT ALLOY	FPT2H 1-1/4" BSPT Alloy - Tête de filetage 1-1/4" BSPT alliage pour M18 FPT2	81	Carton	4932480242	4058546405274	255,00 CHF	235,89 CHF
FPT2H 1-1/2" BSPT ALLOY	FPT2H 1-1/2" BSPT Alloy - Tête de filetage 1-1/2" BSPT alliage pour M18 FPT2	81	Carton	4932480243	4058546405281	282,00 CHF	260,87 CHF
FPT2H 2" BSPT ALLOY	FPT2H 2" BSPT Alloy - Tête de filetage 2" BSPT alliage pour M18 FPT2	81	Carton	4932480244	4058546405298	282,00 CHF	260,87 CHF
FPT114H 1/2" BSPT ALLOY	FPT114H 1/2" BSPT Alloy - Tête de filetage 1/2" BSPT alliage pour M18 FPT114	81	Carton	4932480245	4058546405304	142,00 CHF	131,36 CHF
FPT114H 3/4" BSPT ALLOY	FPT114H 3/4" BSPT Alloy - Tête de filetage 3/4" BSPT alliage pour M18 FPT114	81	Carton	4932480246	4058546405311	147,00 CHF	135,99 CHF
FPT114H 1" BSPT ALLOY	FPT114H 1" BSPT Alloy - Tête de filetage 1" BSPT alliage pour M18 FPT114	81	Carton	4932480247	4058546405328	174,00 CHF	160,96 CHF
FPT114H 1-1/4" BSPT ALLOY	FPT114H 1-1/4" BSPT Alloy - Tête de filetage 1-1/4" BSPT alliage pour M18 FPT114	81	Carton	4932480248	4058546405335	187,00 CHF	172,99 CHF
FPT2HK BSPT ALLOY	FPT2HK BSPT Alloy - Coffret de 6 têtes de filetage BSPT Alloy pour M18 FPT2: 1/2", 3/4", 1", 1-1/4", 1-1/2", 2".	81	Packout Box, têtes de filetage : FPT2H 1/2", FPT2H 3/4", FPT2H 1", FPT2H 1-1/4", FPT2H 1-1/2", FPT2H 2" BSPT Alloy.	4932480249	4058546405342	1.073,00 CHF	992,60 CHF
FPT114HK BSPT ALLOY	FPT114HK BSPT Alloy - Coffret de 4 têtes de filetage BSPT Alloy pour M18 FPT114: 1/2", 3/4", 1", 1-1/4"	81	Packout Compact Organiser, têtes de filetage : FPT114H 1/2", FPT114H 3/4", FPT114H 1", FPT114H 1-1/4"	4932480250	4058546405359	573,00 CHF	530,06 CHF
PTR2 DH NPT	PTR2 DH NPT - Tête de filière pour MXF PTR2	81	Carton	49165100	45242771264	786,00 CHF	727,10 CHF
PTR2 DH BSPT	PTR2 DH BSPT - Tête de filière pour MXF PTR2	81	Carton	49165103	45242810109	786,00 CHF	727,10 CHF
<b>ACCESSOIRES - SUPPORTS DE FORAGE MAGNÉTIQUES</b>							
MANDRIN À CLÉ	MANDRIN CLÉ 1,513 MM (X1)	82	Carton	4932267980	4002395300488	29,10 CHF	26,92 CHF
ACCESSOIRES POUR PERCEUSE A EMBASE MAGNÉTIQUE	Porte bidon	82	Blister	4932371782	4002395344581	131,00 CHF	121,18 CHF
ACCESSOIRES POUR PERCEUSE A EMBASE MAGNÉTIQUE	ÉJECTEUR 25 MM (X2)	82	Sac plastique	49590011	45242364039	31,80 CHF	29,42 CHF
ACCESSOIRES POUR PERCEUSE A EMBASE MAGNÉTIQUE	ÉJECTEUR 50 MM (X2)	82	Sac plastique	49590012	45242364046	38,60 CHF	35,71 CHF
ACCESSOIRES MANDRINS	ÉJECTEUR DIN 317 T3 (X1)	82	Sac plastique	4932604226	4002395311248	15,75 CHF	14,57 CHF
ACCESSOIRES MANDRINS	ADAPTATEUR MANDRIN MT3 B16 (X1)	82	Blister	4932117042	4002395305834	25,50 CHF	23,59 CHF
MANDRIN À CLÉ	MANDRIN CLÉ 1,016 MM(C) (X1)	82	Blister	4932127010	4002395306169	94,30 CHF	87,23 CHF
<b>ACCESSOIRES - CAROTTEUSE</b>							
ACCESSOIRES CAROTTAGE DIAMANT A EAU	SET DE FIXATION (X1)	83	Carton	4932399731	4002395363827	99,00 CHF	91,58 CHF
ACCESSOIRES CAROTTAGE DIAMANT A EAU	CLÉ MOTEUR (X1)	83	Sac plastique	49964705	45242222766	30,60 CHF	28,31 CHF
Clé 32 mm : pour maintenir le moteur lors du changement de couronne	Clé 32 mm : pour maintenir le moteur lors du changement de couronne	83		4931428009	4002395844791	sur demande	sur demande
Clé 41 mm : pour démonter la couronne	Clé 41 mm : pour démonter la couronne	83		4931428010	4002395844807	sur demande	sur demande

Modèle	Désignation	N° de page dans le catalogue	Inclus dans le kit	N° d'article	Code EAN	PVB incl. TAR incl. TVA	PVB incl. TAR excl. TVA
ACCESSOIRES CAROTTAGE DIAMANT A EAU	ADAPTEUR 1 1/4" > 1/2" (X1)	83	Blister	4932352627	4002395372850	57,00 CHF	52,73 CHF
ACCESSOIRES CAROTTAGE DIAMANT A EAU	RALLONGE 300 MM (X1)	83	Carton	4932399724	4002395363759	137,00 CHF	126,73 CHF
ACCESSOIRES CAROTTAGE DIAMANT A EAU	RALLONGE 500 MM (X1)	83	Carton	4932399725	4002395363766	199,00 CHF	184,09 CHF
ACCESSOIRES CAROTTAGE DIAMANT A EAU	COLONNE TÉLESCOPIQUE (X1)	83	Clip brochable	4932399732	4002395363834	650,00 CHF	601,30 CHF
ACCESSOIRES CAROTTAGE DIAMANT A EAU	POMPE À VIDE VP6 (X1)	83	Carton	4932352094	4002395367474	1.410,00 CHF	1.304,35 CHF
ACCESSOIRES CAROTTAGE DIAMANT A EAU	RÉSERVOIR D'EAU WT10 (X1)	83	Carton	4932399726	4002395363773	392,00 CHF	362,63 CHF
Joint de remplacement DR 152 T.	Joint de remplacement DR 152 T.	83		4932352678	4002395373369	48,20 CHF	44,59 CHF
ACCESSOIRES CAROTTAGE DIAMANT A EAU	COLLECTEUR D'EAU DR 250 TV (X1)	83	Carton	4932399727	4002395363780	517,00 CHF	478,26 CHF
ACCESSOIRES CAROTTAGE DIAMANT A EAU	JOINT RECUPERATION EAU DR 250 TV (X1)	83	Sac plastique	4932399729	4002395363803	64,30 CHF	59,48 CHF
ACCESSOIRES CAROTTAGE DIAMANT A EAU	COLLECTEUR D'EAU DR 350 TV (X1)	83	Carton	4932399728	4002395363797	561,00 CHF	518,96 CHF
ACCESSOIRES CAROTTAGE DIAMANT A EAU	JOINT RECUPERATION EAU DR 350 T (X1)	83	Sac plastique	4932399730	4002395363810	64,30 CHF	59,48 CHF
ACCESSOIRES CAROTTAGE DIAMANT A EAU	PLAQUE MONTAGE RAPIDE MIL (X1)	83	Carton	4932399733	4002395363841	289,00 CHF	267,35 CHF
ACCESSOIRES CAROTTAGE DIAMANT A EAU	RÉCUPÉRATEUR D'EAU UNIVERSEL POUR CARROTAGE A EAU (X1)	83	Carton	4932478073	4058546340063	177,00 CHF	163,74 CHF
<b>ACCESSOIRES POUR DÉBOUCHEURS</b>							
FLEXIBLE SPIRALE DIAMULTI 16MM X 15M POUR M18 FS-1 PCE	Flexible spirale diam 16mm x 15m pour M18FS	84	Carton	48532775	45242513109	250,00 CHF	231,27 CHF
FLEXIBLE SPIRALE TÊTE DROITE DIAMULTI 6MM X 7.6M	Flexible spirale tête droite diam 6mm x 7.6m	84	Carton	48532573	45242471270	51,70 CHF	47,83 CHF
FLEXIBLE SPIRALE TÊTE INCLINÉE DIAMULTI 8MM X 7.6M	Flexible spirale tête inclinée diam 8mm x 7.6m	84	Carton	48532572	45242364206	73,90 CHF	68,36 CHF
FLEXIBLE SPIRALE TÊTE INCLINÉE DIAMULTI 6MM X 7.6M	Flexible spirale tête inclinée diam 6mm x 7.6m	84	Carton	48532574	45242471287	59,10 CHF	54,67 CHF
FLEXIBLE SPIRALE TÊTE DROITE DIAMULTI 6MM X 10.5M POUR M18 PF	Flexible spirale tête droite diam 6mm x 10.5m pour M18PF	84	Carton	48532671	45242482740	88,70 CHF	82,05 CHF
FLEXIBLE SPIRALE TÊTE DROITE DIAMULTI 6MM X 15M POUR M18 PF	Flexible spirale tête droite diam 6mm x 15m pour M18PF	84	Carton	48532672	45242482757	99,00 CHF	91,58 CHF
FLEXIBLE SPIRALE TÊTE DROITE DIAMULTI 8MM X 7.6M	Flexible spirale tête droite diam 8mm x 7.6m	84	Carton	48532571	45242364213	62,80 CHF	58,09 CHF
FLEXIBLE SPIRALE TÊTE DROITE DIAMULTI 8MM X 10.5M POUR M18 PF	Flexible spirale tête droite diam 8mm x 10.5m pour M18PF	84	Carton	48532673	45242482764	99,00 CHF	91,58 CHF
FLEXIBLE SPIRALE TÊTE DROITE DIAMULTI 8MM X 15M POUR M18 PF	Flexible spirale tête droite diam 8mm x 15m pour M18PF	84	Carton	48532674	45242482771	118,00 CHF	109,16 CHF
FLEXIBLE SPIRALE TÊTE DROITE DIAMULTI 10MM X 10.5M POUR M18 PF	Flexible spirale tête droite diam 10mm x 10.5m pour M18PF	84	Carton	48532675	45242482788	118,00 CHF	109,16 CHF
FLEXIBLE SPIRALE TÊTE DROITE DIAMULTI 8MM X 7.6M + TAMBOUR	Flexible spirale tête droite diam 8mm x 7.6m + tambour	84	Carton	48532581	45242480586	77,70 CHF	71,88 CHF
FLEXIBLE SPIRALE TÊTE INCLINÉE DIAMULTI 8MM X 7.6M + TAMBOUR	Flexible spirale tête inclinée diam 8mm x 7.6m + tambour	84	Carton	48532582	45242480593	81,20 CHF	75,12 CHF
FLEXIBLE SPIRALE TÊTE DROITE DIAMULTI 6MM X 7.6M + TAMBOUR	Flexible spirale tête droite diam 6mm x 7.6m + tambour	84	Carton	48532583	45242480609	70,30 CHF	65,03 CHF
FLEXIBLE SPIRALE TÊTE INCLINÉE DIAMULTI 6MM X 7.6M + TAMBOUR	Flexible spirale tête inclinée diam 6mm x 7.6m + tambour	84	Carton	48532584	45242480616	73,90 CHF	68,36 CHF
FLEXIBLE SPIRALE DIAMULTI 8MM X 23M POUR M18 FS-1 PCE	Flexible spirale diam 8mm x 23m pour M18FS	84	Carton	48532772	45242513079	191,00 CHF	176,69 CHF
FLEXIBLE SPIRALE DIAMULTI 10MM X 15M POUR M18 FS-1 PCE	Flexible spirale diam 10mm x 15m pour M18FS	84	Carton	48532773	45242513086	191,00 CHF	176,69 CHF
FLEXIBLE SPIRALE DIAMULTI 13MM X 15M POUR M18 FS-1 PCE	Flexible spirale diam 13mm x 15m pour M18FS	84	Carton	48532774	45242513093	235,00 CHF	217,39 CHF
RALLONGE DE CÂBLE 16MM X 7.6M	Rallonge de câble 16mm x 7.6m	84	Carton	4932471701	4058546296001	324,00 CHF	299,72 CHF
RALLONGE DE CÂBLE 16MM X 15.2M	Rallonge de câble 16mm x 15.2m	84	Carton	4932471702	4058546296018	499,00 CHF	461,61 CHF
RALLONGE DE CÂBLE 20MM X 7.6M	Rallonge de câble 20mm x 7.6m	84	Carton	4932471703	4058546296025	354,00 CHF	327,47 CHF
RALLONGE DE CÂBLE 20MM X 15.2M	Rallonge de câble 20mm x 15.2m	84	Carton	4932471704	4058546296032	531,00 CHF	491,21 CHF
CÂBLE D'ANCRAGE 16MM	Câble d'ancrage 16mm	84	Carton	4932471707	4058546296063	99,00 CHF	91,58 CHF
CÂBLE PRINCIPAL 16MM X 600 MM	Câble principal 16mm x 600 mm	84	Carton	4932471708	4058546296070	87,40 CHF	80,85 CHF

Modèle	Désignation	N° de page dans le catalogue	Inclus dans le kit	N° d'article	Code EAN	PVB incl. TAR incl. TVA	PVB incl. TAR excl. TVA
CÂBLE PRINCIPAL 20MM X 600 MM	Câble principal 20mm x 600 mm	84	Carton	4932471709	4058546296087	112,00 CHF	103,61 CHF
TÊTE BULBE ARTICULÉE POUR DÉBOUCHEURS M18 PF	Tête bulbe Articulée pour déboucheurs M18PF	84	Carton	48532681	45242503803	22,10 CHF	20,44 CHF
TÊTE COUTEAU À GRAISSE POUR DÉBOUCHEURS M18 PF	Tête couteau à graisse pour déboucheurs M18PF	84	Carton	48532684	45242503834	17,10 CHF	15,82 CHF
TÊTE COUTEAU À GRAISSE POUR DÉBOUCHEURS M18 FS	Tête couteau à graisse pour déboucheurs M18FS	84	Carton	48532789	45242006137	33,30 CHF	30,80 CHF
TÊTE À CHAINES 75 MM POUR MACHINE À SECTION POUR CÂBLE DE 16 ET 20 MM	Tête à chaînes 75 mm pour machine à section pour câble de 16 et 20 mm	84	Carton	48532837	4058546323448	235,00 CHF	217,39 CHF
TÊTE À CHAINES 100 MM POUR MACHINE À SECTION POUR CÂBLE DE 16 ET 20 MM	Tête à chaînes 100 mm pour machine à section pour câble de 16 et 20 mm	84	Carton	48532838	4058546323455	295,00 CHF	272,90 CHF
TÊTE FER DE LANCE POUR DÉBOUCHEURS M18 PF	Tête fer de lance pour déboucheurs M18PF	84	Carton	48532682	45242503810	36,80 CHF	34,04 CHF
TÊTE CONIQUE POUR M18 FS	Tête conique pour M18FS	84	Carton	48532787	45242006113	29,35 CHF	27,15 CHF
TÊTE BULBE COURTE POUR MACHINE À SECTION POUR CÂBLE DE 16 ET 20 MM	Tête bulbe courte pour machine à section pour câble de 16 et 20 mm	84	Carton	48532831	4058546323387	66,70 CHF	61,70 CHF
TÊTE BULBE POUR CÂBLES DÉBOUCHEURS M18 PF	Tête bulbe pour câbles déboucheurs M18PF	84	Carton	48532786	45242006106	33,30 CHF	30,80 CHF
PACK 5 TÊTES POUR DÉBOUCHEUR M18 PF	Kit 5 têtes pour déboucheur M18PF	84	Carton	48532685	45242503841	73,90 CHF	68,36 CHF
KIT 5 TÊTES POUR DÉBOUCHEURS M18 FS	Kit 5 têtes pour déboucheurs M18FS	84	Carton	48532790	45242006144	73,90 CHF	68,36 CHF
COFFRET DE TÊTES POUR CÂBLES DE DÉBOUCHEURS 16 & 20 MM	Coffret de têtes pour câbles de déboucheurs 16 et 20 mm	84	Carton	48532840	4058546296131	591,00 CHF	546,72 CHF
PETITE OGIVE TÊTE FER DE LANCE POUR MACHINES À SECTION	Petite ogive tête fer de lance pour machines à section	84	Carton	48532835	4058546323424	99,00 CHF	91,58 CHF
OGIVE MOYENNE TÊTE FER DE LANCE POUR MACHINES À SECTION	Ogive moyenne tête fer de lance pour machines à section	84	Carton	48532836	4058546323431	126,00 CHF	116,56 CHF
TÊTE TRANCHANTE 75 MM POUR MACHINE À SECTION POUR CÂBLE DE 16 ET 20 MM	Tête tranchante 75 mm pour machine à section pour câble de 16 et 20 mm	84	Carton	48532832	4058546323394	99,00 CHF	91,58 CHF
TÊTE TRANCHANTE 100 MM POUR MACHINE À SECTION POUR CÂBLE DE 16 ET 20 MM	Tête tranchante 100 mm pour machine à section pour câble de 16 et 20 mm	84	Carton	48532833	4058546323400	117,00 CHF	108,23 CHF
TÊTE TRANCHANTE 150 MM POUR MACHINE À SECTION POUR CÂBLE DE 16 ET 20 MM	Tête tranchante 150 mm pour machine à section pour câble de 16 et 20 mm	84	Carton	48532834	4058546323417	132,00 CHF	122,11 CHF
TÊTE FER DE LANCE POUR DÉBOUCHEURS M18 PF	Tête fer de lance pour déboucheurs M18PF	84	Carton	48532683	45242503827	17,10 CHF	15,82 CHF
TÊTE FER DE LANCE POUR DÉBOUCHEURS M18 FS	Tête fer de lance pour déboucheurs M18FS	84	Carton	48532788	45242006120	33,30 CHF	30,80 CHF
TÊTE DROITE POUR MACHINE À SECTION POUR CÂBLE DE 16 ET 20 MM	Tête droite pour machine à section pour câble de 16 et 20 mm	84	Carton	48532830	4058546323370	66,70 CHF	61,70 CHF
SYSTÈME D'ALIMENTATION DE CÂBLE POUR DÉBOUCHEUR M18FFSDC	Système d'alimentation de câble pour déboucheur M18FFSDC	84	Carton	4932471993	4058546298920	413,00 CHF	382,05 CHF
TUYAU GUIDE POUR SYSTÈME D'ALIMENTATION DE CÂBLE POUR M18FFSDC	Tuyau guide pour système d'alimentation de câble pour M18FFSDC	84	Carton	4932471994	4058546298937	72,60 CHF	67,16 CHF
BASE POUR SYSTÈME D'ALIMENTATION DE CÂBLE POUR M18FFSDC	Base pour système d'alimentation de câble pour M18FFSDC	84	Carton	4932478225	4058546344023	43,10 CHF	39,87 CHF
TAMBOUR POUR DÉBOUCHEUR M18FFSDC	Tambour pour déboucheur M18FFSDC	84	Carton	4932464277	4058546222222	221,00 CHF	204,44 CHF
FLEXIBLE POUR DÉBOUCHEUR MXLSDP	Flexible pour déboucheur MXLSDP	84	Carton	4932478110	4058546340421	295,00 CHF	272,90 CHF
ACCESSOIRE VERROUILLAGE DE TÊTE POUR CÂBLES 16MM, 20MM, 22MM & 32MM	Accessoire verrouillage de tête pour câbles 16mm, 20mm, 22mm & 32mm	84	Carton	4932471717	4058546296162	14,75 CHF	13,64 CHF
<b>ACCESSOIRES - POUR MACHINE À SECTION</b>							
CÂBLE 16MM X 2,3M STANDARD	Câble 16mm x 2.3m standard	85	Carton	4932478413	4058546346041	99,00 CHF	91,58 CHF
CÂBLE 16MM X 2,3M SECTIONNEL INNER CORE	Câble 16mm x 2.3m sectionnel inner core	85	Carton	4932478414	4058546346058	117,00 CHF	108,23 CHF
CÂBLE 22MM X 4,5M INNER CORE	Câble 22mm x 4.5m inner core	85	Carton	4932478415	4058546346065	210,00 CHF	194,26 CHF
SYSTÈME D'ATTACHE OUVERT 22 MM X 4,5 M	Flexible ouvert 22 mm x 4.5 m	85	Carton	4932471712	4058546296117	117,00 CHF	108,23 CHF
SET DE 7 CÂBLES D'ATTACHE OUVERT 22 MM X 4,5M	Set de 7 flexibles ouvert 22 mm x 4.5m	85	Carton	4932471713	4058546296124	739,00 CHF	683,63 CHF
SYSTÈME D'ATTACHE OUVERT 32 MM X 4,5 M	Flexible ouvert 32 mm x 4.5 m	85	Carton	4932471710	4058546296094	191,00 CHF	176,69 CHF

Modèle	Désignation	N° de page dans le catalogue	Inclus dans le kit	N° d'article	Code EAN	PVB incl. TAR incl. TVA	PVB incl. TAR excl. TVA
<b>SYSTÈME D'ATTACHE RENFORCÉ OUVERT 32 MM X 4.5 M</b>	Flexible renforcé ouvert 32 mm x 4.5 m	85	Carton	<b>4932471711</b>	4058546296100	221,00 CHF	204,44 CHF
<b>TÊTE BULBE POUR MACHINE A SECTION POUR CÂBLE DE 16 MM</b>	Tête bulbe pour machine à section pour câble de 16 mm	85	Carton	<b>48533811</b>	4058546346133	57,70 CHF	53,38 CHF
<b>PETITE TÊTE BULBE POUR MACHINE A SECTION POUR CÂBLE DE 16 MM</b>	Petite tête bulbe pour machine à section pour câble de 16 mm	85	Carton	<b>48533812</b>	4058546346126	57,70 CHF	53,38 CHF
<b>SPIRALE CONIQUE POUR MACHINE A SECTION POUR CÂBLE DE 16 MM</b>	Spirale conique pour machine à section pour câble de 16 mm	85	Carton	<b>48533813</b>	4058546346140	37,00 CHF	34,23 CHF
<b>SPIRALE CONIQUE 50 MM POUR MACHINE A SECTION POUR CÂBLE DE 22 MM</b>	Spirale conique 50 mm pour machine à section pour câble de 22 mm	85	Carton	<b>48533828</b>	4058546346089	51,80 CHF	47,92 CHF
<b>SPIRALE CONIQUE POUR MACHINE À SECTION POUR CÂBLE DE 22 MM</b>	Spirale conique pour machine à section pour câble de 22 mm	85	Carton	<b>48533831</b>	4058546323479	57,70 CHF	53,38 CHF
<b>SPIRALE CONIQUE POUR MACHINE À SECTION POUR CÂBLE DE 32 MM</b>	Spirale conique pour machine à section pour câble de 32 mm	85	Carton	<b>48534831</b>	4058546323561	57,70 CHF	53,38 CHF
<b>TRÈS PETITE TÊTE FER DE LANCE POUR MACHINE A SECTION POUR CÂBLE DE 16 MM</b>	Très petite tête fer de lance pour machine à section pour câble de 16 mm	85	Carton	<b>48533814</b>	4058546346157	37,00 CHF	34,23 CHF
<b>PETITE TÊTE FER DE LANCE POUR MACHINE A SECTION POUR CÂBLE DE 16 MM</b>	Petite tête fer de lance pour machine a section pour câble de 16 mm	85	Carton	<b>48533815</b>	4058546346164	37,00 CHF	34,23 CHF
<b>TÊTE FER DE LANCE 50MM POUR MACHINE À SECTION POUR CÂBLE DE 22 MM</b>	Tête fer de lance 50mm pour machine à section pour câble de 22 mm	85	Carton	<b>48533827</b>	4058546346096	51,80 CHF	47,92 CHF
<b>PETITE TÊTE FER DE LANCE POUR MACHINE À SECTION POUR CÂBLE DE 22 MM</b>	Petite tête fer de lance pour machine à section pour câble de 22 mm	85	Carton	<b>48533835</b>	4058546323516	99,00 CHF	91,58 CHF
<b>TÊTE FER DE LANCE POUR MACHINE À SECTION POUR CÂBLE DE 22 MM</b>	Tête fer de lance pour machine à section pour câble de 22 mm	85	Carton	<b>48533836</b>	4058546323523	117,00 CHF	108,23 CHF
<b>PETITE TÊTE FER DE LANCE POUR MACHINE À SECTION POUR CÂBLE DE 32 MM</b>	Petite tête fer de lance pour machine à section pour câble de 32 mm	85	Carton	<b>48534835</b>	4058546323608	99,00 CHF	91,58 CHF
<b>TÊTE FER DE LANCE POUR MACHINE À SECTION POUR CÂBLE DE 32 MM</b>	Tête fer de lance pour machine à section pour câble de 32 mm	85	Carton	<b>48534836</b>	4058546323615	117,00 CHF	108,23 CHF
<b>SPIRALE DE NETTOYAGE 40 &amp; 50MM POUR MACHINE À SECTION POUR CÂBLE DE 16 MM</b>	Spirale de nettoyage 40 & 50mm pour machine à section pour cable de 16 mm	85	Carton	<b>48533816</b>	4058546346171	99,00 CHF	91,58 CHF
<b>SPIRALE DE NETTOYAGE POUR CÂBLES DE 22 MM</b>	SPIRALE DE NETTOYAGE POUR CÂBLES DE 22 MM	85	Carton	<b>48533826</b>	4058546346102	66,70 CHF	61,70 CHF
<b>TÊTE COUPEAU 50MM POUR MACHINE A SECTION POUR CÂBLE DE 22 MM</b>	Tête coupeau 50mm pour machine à section pour câble de 22 mm	85	Carton	<b>48533825</b>	4058546346119	66,70 CHF	61,70 CHF
<b>TÊTE COUPEAU 75 MM POUR MACHINE À SECTION POUR CÂBLE DE 22 MM</b>	Tête coupeau 75 mm pour machine à section pour câble de 22 mm	85	Carton	<b>48533832</b>	4058546323486	99,00 CHF	91,58 CHF
<b>TÊTE COUPEAU 100 MM POUR MACHINE À SECTION POUR CÂBLE DE 22 MM</b>	Tête coupeau 100 mm pour machine à section pour câble de 22 mm	85	Carton	<b>48533833</b>	4058546323493	117,00 CHF	108,23 CHF
<b>TÊTE COUPEAU 150 MM POUR MACHINE À SECTION POUR CÂBLE DE 22 MM</b>	Tête coupeau 150 mm pour machine à section pour câble de 22 mm	85	Carton	<b>48533834</b>	4058546323509	132,00 CHF	122,11 CHF
<b>TÊTE COUPEAU 75 MM POUR MACHINE À SECTION POUR CÂBLE DE 32 MM</b>	Tête coupeau 75 mm pour machine à section pour câble de 32 mm	85	Carton	<b>48534832</b>	4058546323578	99,00 CHF	91,58 CHF
<b>TÊTE COUPEAU 100 MM POUR MACHINE À SECTION POUR CÂBLE DE 32 MM</b>	Tête coupeau 100 mm pour machine à section pour câble de 32 mm	85	Carton	<b>48534833</b>	4058546323585	117,00 CHF	108,23 CHF
<b>TÊTE COUPEAU 150 MM POUR MACHINE À SECTION POUR CÂBLE DE 32 MM</b>	Tête coupeau 150 mm pour machine à section pour câble de 32 mm	85	Carton	<b>48534834</b>	4058546323592	132,00 CHF	122,11 CHF
<b>SPIRALE DROITE 50MM POUR MACHINE A SECTION POUR CÂBLE DE 22 MM</b>	Spirale droite 50mm pour machine à section pour câble de 22 mm	85	Carton	<b>48533829</b>	4058546346072	51,80 CHF	47,92 CHF
<b>SPIRALE DROITE POUR MACHINE À SECTION POUR CÂBLE DE 22 MM</b>	Spirale droite pour machine à section pour câble de 22 mm	85	Carton	<b>48533830</b>	4058546323462	57,70 CHF	53,38 CHF
<b>SPIRALE DROITE POUR MACHINE À SECTION POUR CÂBLE DE 32 MM</b>	Spirale droite pour machine à section pour câble de 32 mm	85	Carton	<b>48534830</b>	4058546323554	57,70 CHF	53,38 CHF
<b>TÊTE BATTEUR À CHAINES 75 MM POUR MACHINE À SECTION POUR CÂBLE DE 22 MM</b>	Tête batteur à chaînes 75 mm pour machine à section pour câble de 22 mm	85	Carton	<b>48533837</b>	4058546323530	235,00 CHF	217,39 CHF
<b>TÊTE BATTEUR À CHAINES 100 MM POUR MACHINE À SECTION POUR CÂBLE DE 22 MM</b>	Tête batteur à chaînes 100 mm pour machine à section pour câble de 22 mm	85	Carton	<b>48533838</b>	4058546323547	295,00 CHF	272,90 CHF
<b>TÊTE BATTEUR À CHAINES 75 MM POUR MACHINE À SECTION POUR CÂBLE DE 32 MM</b>	Tête batteur à chaînes 75 mm pour machine à section pour câble de 32 mm	85	Carton	<b>48534837</b>	4058546323622	235,00 CHF	217,39 CHF

Modèle	Désignation	N° de page dans le catalogue	Inclus dans le kit	N° d'article	Code EAN	PVB incl. TAR incl. TVA	PVB incl. TAR excl. TVA
<b>TÊTE BATTEUR À CHAINES 100 MM POUR MACHINE À SECTION POUR CÂBLE DE 32 MM</b>	Tête batteur à chaînes 100 mm pour machine à section pour câble de 32 mm	85	Carton	<b>48534838</b>	4058546323639	295,00 CHF	272,90 CHF
<b>COFFRET TÊTES À SPIRALES 22MM POUR M18 FSSM</b>	Coffret têtes à spirales 22mm pour M18 FSSM	85	Carton	<b>48533840</b>	4058546296148	591,00 CHF	546,72 CHF
<b>COFFRET TÊTES À SPIRALES 32MM POUR M18 FSSM</b>	Coffret têtes à spirales 32mm pour M18 FSSM	85	Carton	<b>48534839</b>	4058546296155	591,00 CHF	546,72 CHF
<b>TUYAU DE GUIDAGE ARRIERE POUR M18 FCSSM</b>	Tuyau de guidage arrière pour M18 FCSSM	85	Carton	<b>4932478410</b>	4058546346010	132,00 CHF	122,11 CHF
<b>TUYAU DE GUIDAGE MEDIUM ARRIERE POUR M18 FCSSM</b>	Tuyau de guidage medium arrière pour M18 FCSSM	85	Carton	<b>4932478409</b>	4058546346003	210,00 CHF	194,26 CHF
<b>GUIDE POUR M18 FSSM</b>	Tuyau de guidage pour M18 FSSM	85	Carton	<b>4932471720</b>	4058546296193	191,00 CHF	176,69 CHF
<b>TAMBOUR DE CABLE POUR M18 FCSSM</b>	Tambour de câble 16mm pour M18 FCSSM	85	Carton	<b>4932478412</b>	4058546346034	87,40 CHF	80,85 CHF
<b>TAMBOUR DE CABLE MEDIUM POUR M18 FCSSM</b>	Tambour de câble 22mm pour M18 FCSSM	85	Carton	<b>4932478411</b>	4058546346027	99,00 CHF	91,58 CHF
<b>PORTE-CÂBLES POUR M18 FSSM</b>	Tambour de câble 32mm pour M18 FSSM	85	Carton	<b>4932471719</b>	4058546296186	117,00 CHF	108,23 CHF
<b>ACCESSOIRES - DÉBOUCHEUR AUTOMATIQUE HAUTE VITESSE</b>							
<b>HSFSM -OIL</b>	HSFSM-OIL - Huile	86	Carton	<b>4932480905</b>	4058546411909	23,75 CHF	21,97 CHF
<b>HSFSM -RC8</b>	HSFSM-RC8 - Flexible de remplacement	86	Carton	<b>4932480723</b>	4058546410087	686,00 CHF	634,60 CHF
<b>HSFSM -SC3240</b>	HSFSM-SC3240 - Chaîne standard 32-40 mm	86	Carton	<b>4932480724</b>	4058546410094	61,20 CHF	56,61 CHF
<b>HSFSM -SC50</b>	HSFSM-SC50 - Chaîne standard 50mm	86	Carton	<b>4932480725</b>	4058546410100	86,20 CHF	79,74 CHF
<b>HSFSM -SC75</b>	HSFSM-SC75 - Chaîne standard 75 mm	86	Carton	<b>4932480726</b>	4058546410117	111,00 CHF	102,68 CHF
<b>HSFSM -SC110</b>	HSFSM-SC110 - Chaîne standard 110mm	86	Carton	<b>4932480727</b>	4058546410124	130,00 CHF	120,26 CHF
<b>HSFSM -CC3240</b>	HSFSM-CC3240 - Chaîne carbure 32-40mm	86	Carton	<b>4932480728</b>	4058546410131	86,20 CHF	79,74 CHF
<b>HSFSM -CC50</b>	HSFSM-CC50 - Chaîne carbure 50mm	86	Carton	<b>4932480729</b>	4058546410148	111,00 CHF	102,68 CHF
<b>HSFSM -CC75</b>	HSFSM-CC75 - Chaîne carbure 75mm	86	Carton	<b>4932480730</b>	4058546410155	167,00 CHF	154,49 CHF
<b>HSFSM -CC110</b>	HSFSM-CC110 - Chaîne carbure 110mm	86	Carton	<b>4932480731</b>	4058546410162	180,00 CHF	166,51 CHF
<b>HSFSM -PH</b>	HSFSM-PH - Tête fer de lance	86	Carton	<b>4932480732</b>	4058546410179	86,20 CHF	79,74 CHF
<b>ACCESSOIRES - MÂCHOIRES DE PRESSE</b>							
<b>PROFIL M</b>							
<b>J12-M12</b>	J12-M12 - Mâchoire de sertissage M12	87	Carton	<b>4932430243</b>	4002395379040	210,00 CHF	194,26 CHF
<b>J12-M15</b>	J12-M15 - Mâchoire de sertissage M12	87	Carton	<b>4932430245</b>	4002395379064	210,00 CHF	194,26 CHF
<b>J12-M18</b>	J12-M18 - Mâchoire de sertissage M12	87	Carton	<b>4932430247</b>	4002395379088	210,00 CHF	194,26 CHF
<b>J12-M22</b>	J12-M22 - Mâchoire de sertissage M12	87	Carton	<b>4932430249</b>	4002395379101	210,00 CHF	194,26 CHF
<b>J12-M28</b>	J12-M28 - Mâchoire de sertissage M12	87	Carton	<b>4932430251</b>	4002395379125	210,00 CHF	194,26 CHF
<b>J12-M35</b>	J12-M35 - Mâchoire de sertissage M12	87	Carton	<b>4932430253</b>	4002395379149	267,00 CHF	246,99 CHF
<b>J18-M12</b>	J18-M12 - Mâchoire de sertissage M18	87	Carton	<b>4932430244</b>	4002395379057	233,00 CHF	215,54 CHF
<b>J18-M15</b>	J18-M15 - Mâchoire de sertissage M18	87	Carton	<b>4932430246</b>	4002395379071	233,00 CHF	215,54 CHF
<b>J18-M18</b>	J18-M18 - Mâchoire de sertissage M18	87	Carton	<b>4932430248</b>	4002395379095	233,00 CHF	215,54 CHF
<b>J18-M22</b>	J18-M22 - Mâchoire de sertissage M18	87	Carton	<b>4932430250</b>	4002395379118	233,00 CHF	215,54 CHF
<b>J18-M28</b>	J18-M28 - Mâchoire de sertissage M18	87	Carton	<b>4932430252</b>	4002395379132	233,00 CHF	215,54 CHF
<b>J18-M35</b>	J18-M35 - Mâchoire de sertissage M18	87	Carton	<b>4932430254</b>	4002395379156	233,00 CHF	215,54 CHF
<b>RJ18-M42</b>	RJ18-M42 - Anneau de sertissage	87	Carton	<b>4932430255</b>	4002395379163	953,00 CHF	881,59 CHF
<b>RJ18-M54</b>	RJ18-M54 - Anneau de sertissage	87	Carton	<b>4932430256</b>	4002395379170	953,00 CHF	881,59 CHF
<b>RJA-1</b>	RJA-1 - Mâchoire mère	87	Carton	<b>4932430307</b>	4002395379682	526,00 CHF	486,59 CHF
<b>RJ18XL-76,1</b>	RJ18XL-76,1 - Mâchoire de sertissage M18	87	Carton	<b>4932479458</b>	4058546372521	1.422,00 CHF	1.315,45 CHF
<b>RJ18XL-88,9</b>	RJ18XL-88,9 - Mâchoire de sertissage M18	87	Carton	<b>4932479459</b>	4058546372538	1.563,00 CHF	1.445,88 CHF
<b>RJ18XL-108</b>	RJ18XL-108 - Mâchoire de sertissage M18	87	Carton	<b>4932479460</b>	4058546372545	1.563,00 CHF	1.445,88 CHF
<b>RJAXL-1</b>	RJAXL-1 - Mâchoire mère M18 XL1	87	Carton	<b>4932479451</b>	4058546372453	852,00 CHF	788,16 CHF
<b>RJAXL-2</b>	RJAXL-2 - Mâchoire mère M18 XL1	87	Carton	<b>4932479452</b>	4058546372460	710,00 CHF	656,80 CHF
<b>PROFIL V</b>							
<b>J12-V12</b>	J12-V12 - Mâchoire de sertissage M12	87	Carton	<b>4932430260</b>	4002395379217	210,00 CHF	194,26 CHF
<b>J12-V14</b>	J12-V14 - Mâchoire de sertissage M12	87	Carton	<b>4932451660</b>	4002395273423	210,00 CHF	194,26 CHF
<b>J12-V15</b>	J12-V15 - Mâchoire de sertissage M12	87	Carton	<b>4932430262</b>	4002395379231	210,00 CHF	194,26 CHF
<b>J12-V16</b>	J12-V16 - Mâchoire de sertissage M12	87	Carton	<b>4932451661</b>	4002395273430	210,00 CHF	194,26 CHF
<b>J12-V18</b>	J12-V18 - Mâchoire de sertissage M12	87	Carton	<b>4932430264</b>	4002395379255	210,00 CHF	194,26 CHF
<b>J12-V22</b>	J12-V22 - Mâchoire de sertissage M12	87	Carton	<b>4932430266</b>	4002395379279	210,00 CHF	194,26 CHF
<b>J12-V28</b>	J12-V28 - Mâchoire de sertissage M12	87	Carton	<b>4932430268</b>	4002395379293	210,00 CHF	194,26 CHF
<b>J12-V35</b>	J12-V35 - Mâchoire de sertissage M12	87	Carton	<b>4932430270</b>	4002395379316	267,00 CHF	246,99 CHF
<b>J18-V12</b>	J18-V12 - Mâchoire de sertissage M18	87	Carton	<b>4932430261</b>	4002395379224	233,00 CHF	215,54 CHF
<b>J18-V14</b>	J18-V14 - Mâchoire de sertissage M18	87	Carton	<b>4932471086</b>	4058546287146	233,00 CHF	215,54 CHF
<b>J18-V15</b>	J18-V15 - Mâchoire de sertissage M18	87	Carton	<b>4932430263</b>	4002395379248	233,00 CHF	215,54 CHF
<b>J18-V16</b>	J18-V16 - Mâchoire de sertissage M18	87	Carton	<b>4932471087</b>	4058546287153	233,00 CHF	215,54 CHF
<b>J18-V18</b>	J18-V18 - Mâchoire de sertissage M18	87	Carton	<b>4932430265</b>	4002395379262	233,00 CHF	215,54 CHF
<b>J18-V22</b>	J18-V22 - Mâchoire de sertissage M18	87	Carton	<b>4932430267</b>	4002395379286	233,00 CHF	215,54 CHF
<b>J18-V28</b>	J18-V28 - Mâchoire de sertissage M18	87	Carton	<b>4932430269</b>	4002395379309	233,00 CHF	215,54 CHF
<b>J18-V35</b>	J18-V35 - Mâchoire de sertissage M18	87	Carton	<b>4932430271</b>	4002395379323	233,00 CHF	215,54 CHF
<b>RJ18-V42</b>	RJ18-V42 - Anneau de sertissage	87	Carton	<b>4932430272</b>	4002395379330	953,00 CHF	881,59 CHF

# LIST DE PRIX

Modèle	Désignation	N° de page dans le catalogue	Inclus dans le kit	N° d'article	Code EAN	PVB incl. TAR incl. TVA	PVB incl. TAR excl. TVA
RJ18-V54	RJ18-V54 - Anneau de sertissage	87	Carton	4932430273	4002395379347	953,00 CHF	881,59 CHF
RJA-1	RJA-1 - Mâchoire mère	87	Carton	4932430307	4002395379682	526,00 CHF	486,59 CHF
RJ18-V76,1	RJ18-V76,1 - Anneau mâchoire profil V76,1M18	87	Carton	4932479455	4058546372491	1.064,00 CHF	984,27 CHF
RJ18-V88,9	RJ18-V88,9 - Anneau mâchoire profil V88,9 M18	87	Carton	4932479456	4058546372507	1.064,00 CHF	984,27 CHF
RJ18-V108	RJ18-V108 - Anneau mâchoire profil V108 M18	87	Carton	4932479457	4058546372514	1.210,00 CHF	1.119,33 CHF
RJAV-1	RJAV-1 - Mâchoire mère sertisseuse M18 profil V	87	Carton	4932479604	4058546373986	510,00 CHF	471,79 CHF
<b>PROFIL U</b>							
J12-U14	J12-U14 - Mâchoire de sertissage M12	87	Carton	4932430291	4002395379521	221,00 CHF	204,44 CHF
J12-U16	J12-U16 - Mâchoire de sertissage M12	87	Carton	4932430293	4002395379545	210,00 CHF	194,26 CHF
J12-U18	J12-U18 - Mâchoire de sertissage M12	87	Carton	4932430295	4002395379569	221,00 CHF	204,44 CHF
J12-U20	J12-U20 - Mâchoire de sertissage M12	87	Carton	4932430297	4002395379583	210,00 CHF	194,26 CHF
J12-U25	J12-U25 - Mâchoire de sertissage M12	87	Carton	4932430299	4002395379606	210,00 CHF	194,26 CHF
J12-U32	J12-U32 - Mâchoire de sertissage M12	87	Carton	4932430301	4002395379620	210,00 CHF	194,26 CHF
J12-U40	J12-U40 - Mâchoire de sertissage M12	87	Carton	4932430303	4002395379644	290,00 CHF	268,27 CHF
J18-U14	J18-U14 - Mâchoire de sertissage M18	87	Carton	4932430292	4002395379538	233,00 CHF	215,54 CHF
J18-U16	J18-U16 - Mâchoire de sertissage M18	87	Carton	4932430294	4002395379552	233,00 CHF	215,54 CHF
J18-U18	J18-U18 - Mâchoire de sertissage M18	87	Carton	4932430296	4002395379576	233,00 CHF	215,54 CHF
J18-U20	J18-U20 - Mâchoire de sertissage M18	87	Carton	4932430298	4002395379590	233,00 CHF	215,54 CHF
J18-U25	J18-U25 - Mâchoire de sertissage M18	87	Carton	4932430300	4002395379613	233,00 CHF	215,54 CHF
J18-U32	J18-U32 - Mâchoire de sertissage M18	87	Carton	4932430302	4002395379637	233,00 CHF	215,54 CHF
RJ18-U40	RJ18-U40 - Anneau de sertissage	87	Carton	4932430304	4002395379651	663,00 CHF	613,32 CHF
RJ18-U50	RJ18-U50 - Anneau de sertissage	87	Carton	4932430305	4002395379668	717,00 CHF	663,27 CHF
RJ18-U63	RJ18-U63 - Anneau de sertissage	87	Carton	4932430306	4002395379675	1.044,00 CHF	965,77 CHF
RJA-1	RJA-1 - Mâchoire mère	87	Carton	4932430307	4002395379682	526,00 CHF	486,59 CHF
<b>PROFIL G</b>							
J12-G16	J12-G16 - Mâchoire de sertissage M12	88	Carton	4932464217	4058546221621	210,00 CHF	194,26 CHF
J12-G16	J12-G20 - Mâchoire de sertissage M12	88	Carton	4932464218	4058546221638	210,00 CHF	194,26 CHF
J12-G26	J12-G26 - Mâchoire de sertissage M12	88	Carton	4932464219	4058546221645	210,00 CHF	194,26 CHF
J12-G32	J12-G32 - Mâchoire de sertissage M12	88	Carton	4932464220	4058546221652	210,00 CHF	194,26 CHF
J12-G40	J12-G40 - Mâchoire de sertissage M12	88	Carton	4932464221	4058546221669	210,00 CHF	194,26 CHF
J18-G16	J18-G16 - Mâchoire de sertissage M18	88	Carton	4932464544	4058546224899	267,00 CHF	246,99 CHF
J18-G20	J18-G20 - Mâchoire de sertissage M18	88	Carton	4932464545	4058546224905	267,00 CHF	246,99 CHF
J18-G26	J18-G26 - Mâchoire de sertissage M18	88	Carton	4932464546	4058546224912	267,00 CHF	246,99 CHF
J18-G32	J18-G32 - Mâchoire de sertissage M18	88	Carton	4932464547	4058546224929	288,00 CHF	266,42 CHF
J18-G40	J18-G40 - Mâchoire de sertissage M18	88	Carton	4932464548	4058546224936	299,00 CHF	276,60 CHF
J18-G50	J18-G50 - Mâchoire de sertissage M18	88	Carton	4932464549	4058546224943	380,00 CHF	351,53 CHF
<b>PROFIL TH</b>							
J12-TH14	J12-TH14 - Mâchoire de sertissage M12	88	Carton	4932430274	4002395379354	221,00 CHF	204,44 CHF
J12-TH16	J12-TH16 - Mâchoire de sertissage M12	88	Carton	4932430276	4002395379378	210,00 CHF	194,26 CHF
J12-TH18	J12-TH18 - Mâchoire de sertissage M12	88	Carton	4932430278	4002395379392	221,00 CHF	204,44 CHF
J12-TH20	J12-TH20 - Mâchoire de sertissage M12	88	Carton	4932430280	4002395379415	210,00 CHF	194,26 CHF
J12-TH25	J12-TH25 - Mâchoire de sertissage M12	88	Carton	4932430282	4002395379439	221,00 CHF	204,44 CHF
J12-TH26	J12-TH26 - Mâchoire de sertissage M12	88	Carton	4932430283	4002395379446	210,00 CHF	194,26 CHF
J12-TH32	J12-TH32 - Mâchoire de sertissage M12	88	Carton	4932430285	4002395379460	210,00 CHF	194,26 CHF
J12-TH40	J12-TH40 - Mâchoire de sertissage M12	88	Carton	4932430287	4002395379484	290,00 CHF	268,27 CHF
J18-TH14	J18-TH14 - Mâchoire de sertissage M18	88	Carton	4932430275	4002395379361	233,00 CHF	215,54 CHF
J18-TH16	J18-TH16 - Mâchoire de sertissage M18	88	Carton	4932430277	4002395379385	233,00 CHF	215,54 CHF
J18-TH18	J18-TH18 - Mâchoire de sertissage M18	88	Carton	4932430279	4002395379408	233,00 CHF	215,54 CHF
J18-TH20	J18-TH20 - Mâchoire de sertissage M18	88	Carton	4932430281	4002395379422	233,00 CHF	215,54 CHF
J18-TH25	J18-TH25 - Mâchoire de sertissage M18	88	Carton	4932430355	4002395380169	233,00 CHF	215,54 CHF
J18-TH26	J18-TH26 - Mâchoire de sertissage M18	88	Carton	4932430284	4002395379453	233,00 CHF	215,54 CHF
J18-TH32	J18-TH32 - Mâchoire de sertissage M18	88	Carton	4932430286	4002395379477	233,00 CHF	215,54 CHF
RJ18-TH40	RJ18-TH40 - Anneau de sertissage	88	Carton	4932430288	4002395379491	655,00 CHF	605,92 CHF
RJ18-TH50	RJ18-TH50 - Anneau de sertissage	88	Carton	4932430289	4002395379507	717,00 CHF	663,27 CHF
RJ18-TH63	RJ18-TH63 - Anneau de sertissage	88	Carton	4932430290	4002395379514	1.044,00 CHF	965,77 CHF
RJA-1	RJA-1 - Mâchoire mère	88	Carton	4932430307	4002395379682	526,00 CHF	486,59 CHF
<b>PROFIL VIEGA MEGA PRESS</b>							
J18-MP1/2"	J18-MP1/2" - Mâchoire de sertissage M18	88	Carton	4932479442	4058546372361	283,00 CHF	261,79 CHF
J18-MP3/4"	J18-MP3/4" - Mâchoire de sertissage M18	88	Carton	4932479443	4058546372378	411,00 CHF	380,20 CHF
J18-MP1"	J18-MP1" - Mâchoire de sertissage M18	88	Carton	4932479444	4058546372385	411,00 CHF	380,20 CHF
J18-MP1 1/4"	J18-MP1 1/4" - Mâchoire de sertissage M18	88	Carton	4932479445	4058546372392	852,00 CHF	788,16 CHF
J18-MP1 1/2"	J18-MP1 1/2" - Mâchoire de sertissage M18	88	Carton	4932479446	4058546372408	924,00 CHF	854,76 CHF
J18-MP2"	J18-MP2" - Mâchoire de sertissage M18	88	Carton	4932479447	4058546372415	952,00 CHF	880,67 CHF
RJ18XL-MP2 1/2"	RJ18XL-MP2 1/2" - Mâchoire de sertissage M18	88	Carton	4932479448	4058546372422	1.422,00 CHF	1.315,45 CHF
RJ18XL-MP3"	RJ18XL-MP3" - Mâchoire de sertissage M18	88	Carton	4932479449	4058546372439	1.422,00 CHF	1.315,45 CHF
RJ18XL-MP4"	RJ18XL-MP4" - Mâchoire de sertissage M18	88	Carton	4932479450	4058546372446	1.422,00 CHF	1.315,45 CHF
RJAXL-1	RJAXL-1 - Mâchoire mère M18 XL1	88	Carton	4932479451	4058546372453	852,00 CHF	788,16 CHF

Modèle	Désignation	N° de page dans le catalogue	Inclus dans le kit	N° d'article	Code EAN	PVB incl. TAR incl. TVA	PVB incl. TAR excl. TVA
<b>PROFIL FF</b>							
J12-FF 16-40 GEBERIT	J12-FF 16-40 GEBERIT - Mâchoire de sertissage M12	88	Carton	4932480981	4058546412661	579,00 CHF	535,62 CHF
J18-FF 16-40 GEBERIT	J18-FF 16-40 GEBERIT - Mâchoire de sertissage M18	88	Carton	4932480982	4058546412678	610,00 CHF	564,29 CHF
J18-FF 50-75 GEBERIT	J18-FF 50-75 GEBERIT - Mâchoire de sertissage M18	88	Carton	4932480983	4058546412685	848,00 CHF	784,46 CHF
<b>PROFIL M 2</b>							
J12-M12 GEBERIT	J12-M12 GEBERIT - Mâchoire de sertissage M12	89	Carton	4932480879	4058546411640	210,00 CHF	194,26 CHF
J12-M15 GEBERIT	J12-M15 GEBERIT - Mâchoire de sertissage M12	89	Carton	4932480880	4058546411657	210,00 CHF	194,26 CHF
J12-M18 GEBERIT	J12-M18 GEBERIT - Mâchoire de sertissage M12	89	Carton	4932480881	4058546411664	214,00 CHF	197,96 CHF
J12-M22 GEBERIT	J12-M22 GEBERIT - Mâchoire de sertissage M12	89	Carton	4932480882	4058546411671	214,00 CHF	197,96 CHF
J12-M28 GEBERIT	J12-M28 GEBERIT - Mâchoire de sertissage M12	89	Carton	4932480883	4058546411688	214,00 CHF	197,96 CHF
J12-M35 GEBERIT	J12-M35 GEBERIT - Mâchoire de sertissage M12	89	Carton	4932480884	4058546411695	214,00 CHF	197,96 CHF
J18-M12 GEBERIT	J18-M12 GEBERIT - Mâchoire de sertissage M18	89	Carton	4932480885	4058546411701	228,00 CHF	210,92 CHF
J18-M15 GEBERIT	J18-M15 GEBERIT - Mâchoire de sertissage M18	89	Carton	4932480886	4058546411718	228,00 CHF	210,92 CHF
J18-M18 GEBERIT	J18-M18 GEBERIT - Mâchoire de sertissage M18	89	Carton	4932480887	4058546411725	241,00 CHF	222,94 CHF
J18-M22 GEBERIT	J18-M22 GEBERIT - Mâchoire de sertissage M18	89	Carton	4932480888	4058546411732	241,00 CHF	222,94 CHF
J18-M28 GEBERIT	J18-M28 GEBERIT - Mâchoire de sertissage M18	89	Carton	4932480889	4058546411749	241,00 CHF	222,94 CHF
J18-M35 GEBERIT	J18-M35 GEBERIT - Mâchoire de sertissage M18	89	Carton	4932480890	4058546411756	241,00 CHF	222,94 CHF
<b>PROFIL G 2</b>							
J12-G16 GEBERIT	J12-G16 GEBERIT - Mâchoire de sertissage M12	89	Carton	4932480891	4058546411763	221,00 CHF	204,44 CHF
J12-G20 GEBERIT	J12-G20 GEBERIT - Mâchoire de sertissage M12	89	Carton	4932480892	4058546411770	221,00 CHF	204,44 CHF
J12-G26 GEBERIT	J12-G26 GEBERIT - Mâchoire de sertissage M12	89	Carton	4932480893	4058546411787	221,00 CHF	204,44 CHF
J12-G32 GEBERIT	J12-G32 GEBERIT - Mâchoire de sertissage M12	89	Carton	4932480894	4058546411794	241,00 CHF	222,94 CHF
J12-G40 GEBERIT	J12-G40 GEBERIT - Mâchoire de sertissage M12	89	Carton	4932480895	4058546411800	255,00 CHF	235,89 CHF
J18-G16 GEBERIT	J18-G16 GEBERIT - Mâchoire de sertissage M18	89	Carton	4932480896	4058546411817	241,00 CHF	222,94 CHF
J18-G20 GEBERIT	J18-G20 GEBERIT - Mâchoire de sertissage M18	89	Carton	4932480897	4058546411824	241,00 CHF	222,94 CHF
J18-G26 GEBERIT	J18-G26 GEBERIT - Mâchoire de sertissage M18	89	Carton	4932480898	4058546411831	241,00 CHF	222,94 CHF
J18-G32 GEBERIT	J18-G32 GEBERIT - Mâchoire de sertissage M18	89	Carton	4932480899	4058546411848	268,00 CHF	247,92 CHF
J18-G40 GEBERIT	J18-G40 GEBERIT - Mâchoire de sertissage M18	89	Carton	4932480900	4058546411855	268,00 CHF	247,92 CHF
J18-G50 GEBERIT	J18-G50 GEBERIT - Mâchoire de sertissage M18	89	Carton	4932480901	4058546411862	336,00 CHF	310,82 CHF
RJ18-G63 GEBERIT	RJ18-G63 GEBERIT - Anneau de sertissage M18	89	Carton	4932480966	4058546412517	943,00 CHF	872,34 CHF
RJ18-G75 GEBERIT	RJ18-G75 GEBERIT - Anneau de sertissage M18	89	Carton	4932480967	4058546412524	1.213,00 CHF	1.122,11 CHF
RJA - GEBERIT	RJA - GEBERIT - Mâchoire mère RJA-1	89	Carton	4932480968	4058546412531	399,00 CHF	369,10 CHF
<b>PROFIL BPM</b>							
J12-B 1/4"	J12-B 1/4" - Mâchoire de sertissage M12	89	Carton	4932493155	4058546480264	224,00 CHF	207,22 CHF
J12-B 3/8"	J12-B 3/8" - Mâchoire de sertissage M12	89	Carton	4932493156	4058546480271	224,00 CHF	207,22 CHF
J12-B 1/2"	J12-B 1/2" - Mâchoire de sertissage M12	89	Carton	4932493157	4058546480288	224,00 CHF	207,22 CHF
J12-B 5/8"	J12-B 5/8" - Mâchoire de sertissage M12	89	Carton	4932493158	4058546480295	224,00 CHF	207,22 CHF
J12-B 3/4"	J12-B 3/4" - Mâchoire de sertissage M12	89	Carton	4932493159	4058546480301	224,00 CHF	207,22 CHF
J12-B 7/8"	J12-B 7/8" - Mâchoire de sertissage M12	89	Carton	4932493160	4058546480318	224,00 CHF	207,22 CHF
J12-B 1"	J12-B 1" - Mâchoire de sertissage M12	89	Carton	4932493161	4058546480325	224,00 CHF	207,22 CHF
J12-B 1 1/8"	J12-B 1 1/8" - Mâchoire de sertissage M12	89	Carton	4932493162	4058546480332	236,00 CHF	218,32 CHF
J18-B 1/4"	J18-B 1/4" - Mâchoire de sertissage M18	89	Carton	4932493163	4058546480349	261,00 CHF	241,44 CHF
J18-B 3/8"	J18-B 3/8" - Mâchoire de sertissage M18	89	Carton	4932493164	4058546480356	261,00 CHF	241,44 CHF
J18-B 1/2"	J18-B 1/2" - Mâchoire de sertissage M18	89	Carton	4932493165	4058546480363	261,00 CHF	241,44 CHF
J18-B 5/8"	J18-B 5/8" - Mâchoire de sertissage M18	89	Carton	4932493166	4058546480370	261,00 CHF	241,44 CHF
J18-B 3/4"	J18-B 3/4" - Mâchoire de sertissage M18	89	Carton	4932493167	4058546480387	261,00 CHF	241,44 CHF
J18-B 7/8"	J18-B 7/8" - Mâchoire de sertissage M18	89	Carton	4932493168	4058546480394	261,00 CHF	241,44 CHF
J18-B 1"	J18-B 1" - Mâchoire de sertissage M18	89	Carton	4932493169	4058546480400	274,00 CHF	253,47 CHF
J18-B 1 1/8"	J18-B 1 1/8" - Mâchoire de sertissage M18	89	Carton	4932493170	4058546480417	286,00 CHF	264,57 CHF
<b>MÂCHOIRES ANNULAIRES PIVOTANTES</b>							
PRJ12/18-M15	PRJ12/18 - M15 Machoire pivotante M15	90	Carton	4932500083	4058546572471	211,00 CHF	195,19 CHF
PRJ12/18-M18	PRJ12/18 - M18 Machoire pivotante M18	90	Carton	4932500084	4058546572488	211,00 CHF	195,19 CHF
PRJ12/18-M22	PRJ12/18 - M22 Machoire pivotante M22	90	Carton	4932500085	4058546572495	224,00 CHF	207,22 CHF
PRJ12/18-M28	PRJ12/18 - M28 Machoire pivotante M28	90	Carton	4932500086	4058546572501	224,00 CHF	207,22 CHF
PRJ12/18-M35	PRJ12/18 - M35 Machoire pivotante M35	90	Carton	4932500087	4058546572518	224,00 CHF	207,22 CHF
PRJ12/18-V15	PRJ12/18-V15 - Machoire pivotante V15	90	Carton	4932500088	4058546572525	211,00 CHF	195,19 CHF
PRJ12/18-V18	PRJ12/18-V18 - Machoire pivotante V18	90	Carton	4932500089	4058546572532	211,00 CHF	195,19 CHF
PRJ12/18-V22	PRJ12/18-V22 - Machoire pivotante V22	90	Carton	4932500090	4058546572549	224,00 CHF	207,22 CHF
PRJ12/18-V28	PRJ12/18-V28 - Machoire pivotante V28	90	Carton	4932500091	4058546572556	224,00 CHF	207,22 CHF
PRJ12/18-V35	PRJ12/18-V35 - Machoire pivotante V35	90	Carton	4932500092	4058546572563	224,00 CHF	207,22 CHF
<b>MÂCHOIRE DE PRESSE RATIONALISATION DE L'ACR</b>							
J18-ACR 1/2"	J18-ACR 1/2" - Mâchoire de sertissage M18	90	Carton	4932500103	4058546572679	261,00 CHF	241,44 CHF
J12-ACR 1/2"	J12-ACR 1/2"	90		4932500097	4058546572617	211,00 CHF	195,19 CHF
J18-ACR 1/4"	J18-ACR 1/4" - Mâchoire de sertissage M18	90	Carton	4932500101	4058546572655	261,00 CHF	241,44 CHF
J12-ACR 1/4"	J12-ACR 1/4"	90		4932500095	4058546572594	211,00 CHF	195,19 CHF
J18-ACR 3/4"	J18-ACR 3/4" - Mâchoire de sertissage M18	90	Carton	4932500105	4058546572693	261,00 CHF	241,44 CHF
J12-ACR 3/4"	J12-ACR 3/4"	90		4932500099	4058546572631	211,00 CHF	195,19 CHF
J18-ACR 3/8"	J18-ACR 3/8" - Mâchoire de sertissage M18	90	Carton	4932500102	4058546572662	261,00 CHF	241,44 CHF

Modèle	Désignation	N° de page dans le catalogue	Inclus dans le kit	N° d'article	Code EAN	PVB incl. TAR incl. TVA	PVB incl. TAR excl. TVA
J12-ACR 3/8"	J12-ACR 3/8"	90		4932500096	4058546572600	211,00 CHF	195,19 CHF
J18-ACR 5/8"	J18-ACR 5/8" - Mâchoire de sertissage M18	90	Carton	4932500104	4058546572686	261,00 CHF	241,44 CHF
J12-ACR 5/8"	J12-ACR 5/8"	90		4932500098	4058546572624	211,00 CHF	195,19 CHF
J18-ACR 7/8"	J18-ACR 7/8" - Mâchoire de sertissage M18	90	Carton	4932500106	4058546572709	261,00 CHF	241,44 CHF
J12-ACR 7/8"	J12-ACR 7/8"	90		4932500100	4058546572648	211,00 CHF	195,19 CHF
RJ18-ACR 1 1/8"	RJ18-ACR 1 1/8" - Anneau de sertissage M18	90	Carton	4932500107	4058546572716	711,00 CHF	657,72 CHF
RJ18-ACR 1 3/8"	RJ18-ACR 1 3/8" - Anneau de sertissage M18	90	Carton	4932500108	4058546572723	973,00 CHF	900,09 CHF
<b>INSERT EN MOUSSE PACKOUT™ VIDE</b>							
PACKOUT™ MODULE VIDE POUR TIROIR	PACKOUT™ MODULE VIDE POUR SERTISSEUSE M12, 3 MÂCHOIRES, CHARGEUR M12, BATTERIE M12	90	Blister	4932498246	4058546521158	124,00 CHF	114,71 CHF
PACKOUT™ MODULE VIDE POUR TIROIR	PACKOUT™ MODULE VIDE POUR SERTISSEUSE M18, 3 MÂCHOIRES, CHARGEUR M12-18, BATTERIE M18	90	Blister	4932498247	4058546521165	124,00 CHF	114,71 CHF
PACKOUT™ MODULE VIDE POUR TIROIR	PACKOUT™ MODULE VIDE POUR MÂCHOIRES RJA1, RJA42, RJA50, RJA52, RJA63	90	Blister	4932498248	4058546521172	124,00 CHF	114,71 CHF
PACKOUT™ MODULE VIDE POUR TIROIR	PACKOUT™ MODULE VIDE POUR 1 x RJ18XL-M108, RJAXL1, RJAXL-2	90	Blister	4932498249	4058546521189	124,00 CHF	114,71 CHF
<b>ACCESSOIRES - PONCEUSE À BANDES</b>							
ACCESSOIRES PONCEUSES	Sac poussière hbs-e/bbs-e	91	Blister	4932336597	4002395311026	24,25 CHF	22,43 CHF
Paire de pinces de maintien MILWAUKEE® pour ponceuses à bande	Paire de pinces de maintien MILWAUKEE® pour ponceuses à bande	91		4932459653	4058546028251	63,90 CHF	59,11 CHF
<b>ACCESSOIRES - PONCEUSE ORBITAL</b>							
ACCESSOIRES PONCEUSES	Plateau de ponçage pour ROS 125E	91	Blister	4932430091	4002395377527	31,10 CHF	28,77 CHF
ACCESSOIRES PONCEUSES	DISQUE 150 MM ROS150 (X1)	91	Blister	4932357591	4002395343317	40,50 CHF	37,47 CHF
ACCESSOIRES PONCEUSES	Plateau 150mm ROS150 6 trous	91	Blister	4932430145	4002395378067	34,70 CHF	32,10 CHF
PLATEAU DE PONÇAGE 75 MM POUR M12 FSDR75	Plateau de ponçage 75 mm pour M12 FSDR75	91	Blister	4932499472	4058546566364	26,25 CHF	24,28 CHF
PLATEAU DE PONÇAGE 125 MM POUR M18 FROS125	Plateau de ponçage 125 mm pour M18 FROS125	91	Blister	4932500123	4058546572877	30,00 CHF	27,75 CHF
Système de nettoyage. Avec sac à poussière pour aspirateur.	Système de nettoyage. Avec sac à poussière pour aspirateur.	91		4931435911	4002395874729	sur demande	sur demande
Sac en papier de rechange pour 4932345544	Sac en papier de rechange pour 4932345544	91		4931442873	4002395247882	sur demande	sur demande
M12 FROSBPSH150	M12 FROSBPSH150 - Plateau de ponçage pour polisseuse M12 FUEL 150 mm - Souple avec système auto-agrippant	91	Carton	4932499244	4058546564087	36,20 CHF	33,49 CHF
M12 FROSBPHH150	M12 FROSBPHH150 - Plateau de ponçage pour polisseuse M12 FUEL 150 mm - Rigide avec système auto-agrippant	91	Carton	4932499245	4058546564094	36,20 CHF	33,49 CHF
M12 FROSBPSP150	M12 FROSBPSP150 - Plateau de ponçage pour polisseuse M12 FUEL 150 mm - Souple avec adhésif sensible à la pression	91	Carton	4932499246	4058546564100	36,20 CHF	33,49 CHF
M12 FROSBPHP150	M12 FROSBPHP150 - Plateau de ponçage pour polisseuse M12 FUEL 150 mm - Rigide avec adhésif sensible à la pression	91	Carton	4932499247	4058546564117	36,20 CHF	33,49 CHF
<b>ACCESSOIRE - SAWZALL™</b>							
Étau	Étau	92		42680685	4058546073183	sur demande	sur demande
Vis	Vis	92		06832976	4058546069193	sur demande	sur demande
CLE ALLEN	CLÉ ALLEN (X1)	92	Blister	49960070	45242221554	1,35 CHF	1,25 CHF
Étau	Étau	92		49225016	45242182060	sur demande	sur demande
Vis	Vis	92		06832976	4058546069193	sur demande	sur demande
CLE ALLEN	CLÉ ALLEN (X1)	92	Blister	49960070	45242221554	1,35 CHF	1,25 CHF
SPC-1	SPC-1 - Étau à chaîne pour scie sabre M18 FSZ, M18 ONEFSZ et M18 FSX	92	Carton	4932478816	4058546360986	423,00 CHF	391,30 CHF
<b>ACCESSOIRES - SCIE SAUTEUSE</b>							
ACCESSOIRE SCIE SAUTEUSE	Patin anti-rayure	92	Blister	4932430356	4002395380176	15,50 CHF	14,34 CHF
<b>ACCESSOIRES - CLOUEURS</b>							
FNA-1	FNA-1 - Chargeur grande capacité 80 clous pour M18 FFN	92	Carton	4932471605	4058546295042	99,00 CHF	91,58 CHF
<b>ACCESSOIRES - MEULEUSE DROITE</b>							
ACCESSOIRES MEULEUSES DROITE	Pince 3mm	92	Blister	4932308974	4002395309092	31,10 CHF	28,77 CHF
ACCESSOIRES MEULEUSES DROITE	Pince 3MM M18 FDG-502X	92	Blister	4932471202	4058546288303	30,50 CHF	28,21 CHF
ACCESSOIRES MEULEUSES DROITE	Pince 6mm	92	Blister	4932313192	4002395302833	19,75 CHF	18,27 CHF
PINCE 6MM DG7 E	Pince 6mm DG7 E	92	Blister	4931391453	4002395734818	sur demande	sur demande
ACCESSOIRES MEULEUSES DROITE	Pince 6mm pour DG 14-50 Q	92	Blister	48660978	45242155620	53,20 CHF	49,21 CHF
ACCESSOIRES MEULEUSES DROITE	Pince 8mm	92	Blister	4932313190	4002395302840	20,60 CHF	19,06 CHF
PINCE 8MM DG7 E	Pince 8mm DG7 E	92	Blister	4931391452	4002395734801	sur demande	sur demande
ACCESSOIRES MEULEUSES DROITE	Pince 6,35mm 1/4"	92	Blister	4932313194	4002395302857	20,60 CHF	19,06 CHF
PROTECTION CAOUTCHOUC POUR M12 FDGA	Protection caoutchouc pour M12 FDGA	92	Blister	4932478759	4058546360412	28,85 CHF	26,69 CHF
<b>ACCESSOIRES - CISAILLES</b>							
ACCESSOIRES CISAILLES	COUTEAU INFORET (X1)	93	Blister	4932430171	4002395378326	56,20 CHF	51,99 CHF

Modèle	Désignation	N° de page dans le catalogue	Inclus dans le kit	N° d'article	Code EAN	PVB incl. TAR incl. TVA	PVB incl. TAR excl. TVA
Couteau mobile à 4 taillants.	Couteau mobile à 4 taillants.	93		4932308838	4002395309085	56,20 CHF	51,99 CHF
CLE ALLEN	CLÉ ALLEN (X1)	93	Blister	49960070	45242221554	1,35 CHF	1,25 CHF
ACCESSOIRES CISAILLES	Tête coupe	93	Blister	48080500	45242089253	259,00 CHF	239,59 CHF
<b>ACCESSOIRES - GRIGNOTEUSES</b>							
ACCESSOIRES GRIGNOTEUSES	POINCON (X1)	93	Blister	4932430172	4002395378333	122,00 CHF	112,86 CHF
ACCESSOIRES GRIGNOTEUSES	MATRICE (X1)	93	Blister	4932279565	4002395308521	137,00 CHF	126,73 CHF
SET DE MATRICE ET POINCONS POUR GRIGNOTEUSE	Set de matrice et poinçons pour grignoteuse	93	Blister	4932479353	4058546371470	66,10 CHF	61,15 CHF
MATRICE GRIGNOTEUSE	Matrice pour grignoteuse	93	Blister	4932479354	4058546371487	147,00 CHF	135,99 CHF
<b>ACCESSOIRES - CHASSEURS DE MURS</b>							
ACCESSOIRES RAINUREUSES	CLÉ À ERGOT PLATE (X1)	94	Blister	4932367712	4002395338467	8,50 CHF	7,86 CHF
ACCESSOIRES RAINUREUSES	Clé en T	94	Blister	4931362928	4002395661879	sur demande	sur demande
ACCESSOIRES RAINUREUSES	Filtre poussieres WCE30/WCS45	94	Blister	4932329397	4002395303892	14,85 CHF	13,74 CHF
ACCESSOIRES RAINUREUSES	Filtre poussieres WCE65 (x1)	94	Blister	4932326525	4002395303311	19,00 CHF	17,58 CHF
ACCESSOIRES RAINUREUSES	Adaptateur aspirateur	94	Blister	4932362778	4002395334285	34,20 CHF	31,64 CHF
POINGÉE LATÉRALE POUR MEULEUSE D'ANGLE	POINGÉE LATÉRALE MEULEUSE 180/2300 MM (X1)	94	Sac plastique	4932409546	4002395370870	13,75 CHF	12,72 CHF
ACCESSOIRES RAINUREUSES	ÉCROU DE SERRAGE DME 1300 (X1)	94	Sac plastique	4932334667	4002395304448	21,85 CHF	20,21 CHF
ACCESSOIRES RAINUREUSES	Écrou de serrage MFE 1305	94	Blister	4932334706	4002395304455	28,10 CHF	25,99 CHF
Jeu d'entrouses. Contient 6 bagues	Jeu d'entrouses. Contient 6 bagues	94		4931334675	4002395762804	sur demande	sur demande
<b>ACCESSOIRES - TOURNEVIS</b>							
Butée plaquiste	Butée plaquiste	95		49261036	45242185245	sur demande	sur demande
Butée bardage	Butée bardage	95		49261082	45242185375	sur demande	sur demande
PORTE EMBOUT MAGNÉTIQUE DWSE 4000	PORTE EMBOUT MAGNÉTIQUE DWSE 4000 (X1)	95	Pochette plastique	48323065	45242128600	15,85 CHF	14,66 CHF
ACCESSOIRE VISSEUSES BARDAGE / PLAQUISTES / BOULONNEUSE A CHOIC	SET 3 DOUILLES MAGNÉTIQUES Ø6 / 8 / 10 MM (X1)	95	Pochette plastique	49663004	45242207848	48,00 CHF	44,40 CHF
CA55	CA55 - Chargeur de vis	95	Carton	4933459202	4002395289974	142,00 CHF	131,36 CHF
EMBOUIT DE VISSAGE PH2 148MM (X3)	EMBOUIT DE VISSAGE PH2 148 MM (X3)	95	Pochette plastique	4932459393	4058546010546	10,00 CHF	9,25 CHF
PORTE EMBOUT MAGNÉTIQUE RING 75MM	PORTE EMBOUT MAGNÉTIQUE RING 75 MM (X1)	95	Pochette plastique	4932459394	4058546010553	8,85 CHF	8,19 CHF
MANDRIN M12 FPDx	M12 FPDx-OA Mandrin déporté	95	Blister	4932464481	4058546224264	68,40 CHF	63,27 CHF
MANDRIN M12 FPDx	M12 FPDx-RAA Mandrin renvoi d'angle	95	Blister	4932464480	4058546224257	110,00 CHF	101,76 CHF
MANDRIN M12 FPDx	MANDRIN M12 FPDxCK (X1)	95	Carton	4932464479	4058546224240	39,50 CHF	36,54 CHF
TÊTE DÉPORTÉE M12 BDDx-OA	Tête déportée M12 BDDx-OA	95	Blister	4932430432	4002395380930	63,90 CHF	59,11 CHF
TÊTE RENVOI D'ANGLE M12 BDDx-RAA	Tête renvoi d'angle M12 BDDx-RAA	95	Blister	4932430433	4002395380947	63,90 CHF	59,11 CHF
MANDRIN 10MM M12 BDDxCK	MANDRIN 10 MM M12 BDDxCK (X1)	95	Carton	4932430444	4002395381050	40,70 CHF	37,65 CHF
SET DE 4 NEZ D'EXTENSION POUR RIVETEUSE	Set de 4 nez d'extension pour riveteuse	95	Blister	48540100	45242504466	49,50 CHF	45,79 CHF
NEZ D'EXTENSION RIVETEUSE 152 MM	Nez d'extension riveteuse 152 mm	95	Blister	48950100	45242504459	116,00 CHF	107,31 CHF
TÊTE DÉPORTÉE M12 BDDx-OA	Tête déportée M12 BDDx-OA	95	Blister	4932430432	4002395380930	63,90 CHF	59,11 CHF
TÊTE RENVOI D'ANGLE M12 BDDx-RAA	Tête renvoi d'angle M12 BDDx-RAA	95	Blister	4932430433	4002395380947	63,90 CHF	59,11 CHF
M18 ONEFPRT-EXT	M18 ONEFPRT-EXT - Nez LONGUES 152mm	95	Carton	4932478962	4058546362447	117,00 CHF	108,23 CHF
M18 ONEFPRT-JS	M18 ONEFPRT-JS - Jeu de mors pour riveteuse M18 ONEFPRT	95	Carton	4932479797	4058546375911	69,70 CHF	64,48 CHF
<b>POIGNÉES LATÉRALES</b>							
POIGNEE	Poignée pour Perceuse à Percussion	95	Blister	4932373725	4002395352647	20,00 CHF	18,50 CHF
POIGNEE	Poignée pour perforateur-buriner SDS-PLUS	95	Blister	4932364149	4002395342198	28,35 CHF	26,23 CHF
<b>CÂBLES QUIK-LOK</b>							
CÂBLES QUICK LOK EU 4M	CÂBLES QUICK LOK EU 4M (X1)	96	Carton	4932373502	4002395351725	33,30 CHF	30,80 CHF
Câble QUIK-LOK	Câble QUIK-LOK	96		4932373504	4002395351749	31,80 CHF	29,42 CHF
4 m GB 240 V	4 m GB 240 V	96		4932373508	4002395351787	Sort de l'assortiment	Sort de l'assortiment
CÂBLES QUICK LOK EU 6M	CÂBLES QUICK LOK EU 6M (X1)	96	Carton	4932364483	4002395337620	45,70 CHF	42,28 CHF
Kit de réparation QUIK-LOK™	Kit de réparation QUIK-LOK™	96		4931380758	4002395714551	sur demande	sur demande
<b>RENOVI D'ANGLE UNIVERSEL</b>							
RENOVIS D'ANGLE	Renvoi d'angle HDE 13 (x1)	96	Blister	48062871	45242088812	196,00 CHF	181,31 CHF
<b>DOUILLES EN CAOUTCHOUC POUR CLÉS À CHOCS</b>							
PROTECTION CAOUTCHOUC ANTICHOSCS POUR M18 ONEFIW2FC12	Protection caoutchouc antichocs pour M18 ONEFIW2FC12	96	Blister	4932498145	4058546513054	48,70 CHF	45,05 CHF
PROTECTION CAOUTCHOUC ANTICHOSCS POUR M18 ONEFMTW2FC12	Protection caoutchouc antichocs pour M18 ONEFMTW2FC12	96	Blister	4932498144	4058546513047	48,70 CHF	45,05 CHF
Protection antichocs pour M18™ ONEFIWF1	Protection antichocs pour M18™ ONEFIWF1	96		4932478760	4058546360429	54,10 CHF	50,05 CHF

Modèle	Désignation	N° de page dans le catalogue	Inclus dans le kit	N° d'article	Code EAN	PVB incl. TAR incl. TVA	PVB incl. TAR excl. TVA
Protection antichocs pour M18™ ONEHIWF1	Protection antichocs pour M18™ ONEHIWF1	96		4932479975	4058546377694	52,60 CHF	48,66 CHF
ACCESSOIRES VISSEUSES BARDAGE / PLAQUISTES / BOULONNEUSES A CHOC	Protection antichocs pour M18FHIWF12-502X	96	Blister	49162767	45242506422	39,20 CHF	36,26 CHF
PORTE-EMBOUITS MAGNETIQUES & ADAPTATEURS	Protection antichocs pour M18FHIWP12-502X	96	Blister	49162766	45242506415	39,20 CHF	36,26 CHF
PROTECTION CAOUTCHOUC POUR M18 FHIW2F12	Protection antichocs pour M18FHIW2F12	96	Blister	4932493560	4058546484316	48,70 CHF	45,05 CHF
PROTECTION CAOUTCHOUC POUR M18 FHIW2P12	Protection antichocs pour M18FHIW2P12	96	Blister	4932493581	4058546484521	48,70 CHF	45,05 CHF
PROTECTION CAOUTCHOUC POUR M18 FIW2F & M18 FIW2P	Protection pour M18 FIW2F & M18 FIW2P	96	Blister	4932478770	4058546360528	39,20 CHF	36,26 CHF
PROTECTION CAOUTCHOUC POUR M18 FMTIW2F & M18 FMTIW2P	Protection pour M18 FMTIW2F & M18FMTIW2P	96	Blister	4932478771	4058546360535	39,20 CHF	36,26 CHF
ACCESSOIRES VISSEUSES BARDAGE / PLAQUISTES / BOULONNEUSES A CHOC	Protection antichocs pour M18 FMTIWP	96	Blister	49162861	45242510146	43,10 CHF	39,87 CHF
Protection antichocs pour M18™ CHIW, M28™ CHIW	Protection antichocs pour M18™ CHIW, M28™ CHIW	96		49162763	45242324255	62,10 CHF	57,45 CHF
PROTECTION CAOUTCHOUC POUR BOULONNEUSE M18 CIW	Protection caoutchouc pour M18CIW	96	Blister	49162754	45242320455	39,20 CHF	36,26 CHF
PROTECTION CAOUTCHOUC POUR M12 FIWF	Protection caoutchouc pour M12 FIWF	96	Blister	4932478758	4058546360405	28,85 CHF	26,69 CHF
PROTECTION CAOUTCHOUC POUR M12 FSCIW	Protection caoutchouc pour M12FSCIW	96	Blister	4932500130	4058546572945	42,50 CHF	39,32 CHF
PROTECTION CAOUTCHOUC ANTICHOC POUR M12 FRAIWF38 + WF12	Protection caoutchouc antichocs pour M12FRAIWF38 + WF12	96	Blister	4932479098	4058546368920	27,00 CHF	24,98 CHF
PROTECTION CAOUTCHOUC ANTICHOC POUR M12 FIR38	Protection caoutchouc antichocs pour M12FIR38	96	Blister	4932479100	4058546368944	27,00 CHF	24,98 CHF
PROTECTION CAOUTCHOUC ANTICHOC POUR M12 FID	Protection caoutchouc antichocs pour M12FID	96	Blister	4932479102	4058546368968	27,00 CHF	24,98 CHF
Protection antichocs pour M12™ FID2	Protection antichocs pour M12™ FID2	96		4932479977	4058546377717	28,35 CHF	26,23 CHF
PROTECTION CAOUTCHOUC ANTICHOC POUR M18 FID2 + M18 ONEID	Protection caoutchouc antichocs pour M18FID2 + M18ONEID	96	Blister	4932479103	4058546368975	41,30 CHF	38,21 CHF
PROTECTION CAOUTCHOUC ANTICHOC POUR M18 FID3	Protection caoutchouc antichocs pour M18FID3	96	Blister	4932479974	4058546377687	36,20 CHF	33,49 CHF
<b>ACCESSOIRES - PERFORATEURS</b>							
<b>FIXTEC SDS-PLUS</b>							
ADAPTATEURS SDS PLUS	ADAPTATEUR SDS PLUS FIXTEC PPH30 PLH 32 PN3000 (X1)	97	Carton	4932379877	4002395346561	45,60 CHF	42,18 CHF
ADAPTATEURS SDS PLUS	ADAPTATEUR SDS PLUS FIXTEC V28HX PLH 26 (X1)	97	Carton	4932399152	4002395357628	45,60 CHF	42,18 CHF
ADAPTATEURS SDS PLUS	ADAPTATEUR SDS PLUS FIXTEC PH26 PH30 (X1)	97	Carton	4932352299	4002395369584	44,20 CHF	40,89 CHF
ADAPTATEURS SDS PLUS	ADAPTATEUR FIXTEC/1/2"X20 UNF (X1)	97	Carton	4932371807	4002395344710	39,00 CHF	36,08 CHF
ADAPTATEURS SDS PLUS	ADAPTATEUR FIXTEC/1/2"X20 UNF PH26 PH30 PLH KH (X1)	97	Carton	4932399154	4002395357635	39,00 CHF	36,08 CHF
SDS-plus - 1/2" x 20 UNF 1. Adaptateur de mandrin avec une réception directe (1/4" Hex) accepte les embouts de tournevis.	SDS-plus - 1/2" x 20 UNF 1. Adaptateur de mandrin avec une réception directe (1/4" Hex) accepte les embouts de tournevis.	97		4932367438	4002395337668	45,00 CHF	41,63 CHF
ADAPTATEURS SDS PLUS	ADAPTATEUR SDS+ 1/2X20 UNF A VIS (X1)	97	Carton	4932367166	4002395334438	28,35 CHF	26,23 CHF
<b>MANDRINS À CLAVETTE</b>							
MANDRIN À CLÉ	MANDRIN CLÉ 1,513 MM (X1)	98	Carton	4932267980	4002395300488	29,10 CHF	26,92 CHF
MANDRIN À CLÉ	MANDRIN CLÉ 1,016 MM(C) (X1)	98	Blister	4932127010	4002395306169	94,30 CHF	87,23 CHF
MANDRIN À CLÉ	MANDRIN CLÉ 3,016 MM (X1)	98	Carton	4932320014	4002395310784	85,70 CHF	79,28 CHF
<b>MANDRINS CLAVETÉS - SPÉCIFIQUES À LA MACHINE</b>							
MANDRIN À CLÉ	MANDRIN CLÉ HDE6RQ (X1)	98	Carton	48660817	45242155705	44,20 CHF	40,89 CHF
<b>MANDRINS À CLÉ AVEC RÉCEPTION 1/4" HEX</b>							
MANDRIN À CLÉ	MANDRIN CLÉ RECEPTION HEX 1/4" (X1)	98	Carton	4932314867	4002395300112	29,75 CHF	27,52 CHF
<b>CLÉS DE SERRAGE</b>							
ACCESSOIRES MANDRINS	CLÉ MANDRIN TYPE A (X1)	98	Carton	4932221378	4002395302765	5,25 CHF	4,86 CHF
ACCESSOIRES MANDRINS	CLÉ MANDRIN TYPE B (X1)	98	Carton	4932310612	4002395309177	7,10 CHF	6,57 CHF
ACCESSOIRES MANDRINS	CLÉ MANDRIN TYPE C (X1)	98	Carton	4932221379	4002395306381	8,10 CHF	7,49 CHF
ACCESSOIRES MANDRINS	CLÉ MANDRIN TYPE D (X1)	98	Carton	4932304684	4002395300105	4,85 CHF	4,49 CHF
ACCESSOIRES MANDRINS	CLÉ MANDRIN TYPE E (X1)	98	Carton	4932221380	4002395306398	15,10 CHF	13,97 CHF
ACCESSOIRES MANDRINS	CLÉ MANDRIN TYPE G (X1)	98	Carton	4932319995	4002395303724	4,85 CHF	4,49 CHF
ACCESSOIRES MANDRINS	CLÉ MANDRIN TYPE H (X1)	98	Carton	48663350	45242157600	10,50 CHF	9,71 CHF
ACCESSOIRES MANDRINS	CLÉ MANDRIN TYPE J (X1)	98	Carton	48663240	45242157501	14,60 CHF	13,51 CHF
ACCESSOIRES MANDRINS	CLÉ POUR MANDRIN MD 38 COMPACT (X1)	98	Blister	48663280	45242157556	10,00 CHF	9,25 CHF
ACCESSOIRES MANDRINS	ADAPTATEUR MANDRIN MT3 B16 (X1)	98	Blister	4932117042	4002395305834	25,50 CHF	23,59 CHF
ACCESSOIRES MANDRINS	ÉJECTEUR DIN 317 T3 (X1)	98	Sac plastique	4932604226	4002395311248	15,75 CHF	14,57 CHF
<b>MANDRINS SANS CLÉ 2 MANCHONS</b>							
MANDRIN AUTO / FIXTEC	MANDRIN AUTO 1,510 MM (X1)	99	Carton	4932349457	4002395318155	39,50 CHF	36,54 CHF

Modèle	Désignation	N° de page dans le catalogue	Inclus dans le kit	N° d'article	Code EAN	PVB incl. TAR incl. TVA	PVB incl. TAR excl. TVA
MANDRIN AUTO / FIXTEC	MANDRIN AUTO 1,010 MM (X1)	99	Carton	4932364382	4002395337675	39,00 CHF	36,08 CHF
MANDRIN AUTO / FIXTEC	MANDRIN AUTO 1,513 MM (X1)	99	Carton	4932376531	4002395346332	60,70 CHF	56,15 CHF
MANDRIN AUTO / FIXTEC	MANDRIN AUTO 1,513 MM (X1)	99	Carton	4932376533	4002395346349	60,70 CHF	56,15 CHF
MANDRIN AUTO / FIXTEC	MANDRIN AUTO 1,513 MM (X1)	99	Carton	4932364265	4002395334056	67,70 CHF	62,63 CHF
MANDRIN AUTO / FIXTEC	MANDRIN AUTO 1,513 MM (X1)	99	Carton	4932364267	4002395334070	70,10 CHF	64,85 CHF
<b>MANDRINS SANS CLÉ POUR MACHINES FIXTEC (VERROUILLAGE DE BROCHE)</b>							
MANDRIN AUTO / FIXTEC	MANDRIN AUTO 1,010 MM FIXTEC (X1)	99	Carton	4932371018	4002395339365	36,50 CHF	33,77 CHF
MANDRIN AUTO / FIXTEC	MANDRIN AUTO 1,010 MM FIXTEC (X1)	99	Carton	4932372443	4002395345458	41,00 CHF	37,93 CHF
MANDRIN AUTO / FIXTEC	MANDRIN AUTO 1,513 MM FIXTEC (X1)	99	Carton	4932371913	4002395345366	62,40 CHF	57,72 CHF
MANDRIN SANS CLÉ	MANDRIN SANS CLÉ 1.513 9/16X18 (X1)	99	Blister	4932478806	4058546360887	36,80 CHF	34,04 CHF
<b>MANDRINS INDUSTRIELS SANS CLÉ POUR PERCEUSES À PERCUSSION FILAIRES</b>							
MANDRIN AUTO / FIXTEC	MANDRIN AUTO 1,013 MM (X1)	99	Carton	4932364266	4002395334063	133,00 CHF	123,03 CHF
<b>MANDRINS SANS CLÉ - MANDRINS POUR OUTILS SPÉCIFIQUES</b>							
MANDRIN AUTO / FIXTEC	MANDRIN AUTO 1,010 MM HDE10RQX (X1)	99	Carton	48661520	45242156795	87,70 CHF	81,13 CHF
MANDRIN AUTO / FIXTEC	MANDRIN AUTO 1,513 MM HDE13RQX (X1)	99	Carton	42660755	4002395891436	69,60 CHF	64,38 CHF
MANDRIN 10MM M12 BDDXCX	MANDRIN 10 MM M12 BDDXCX (X1)	99	Carton	4932430444	4002395381050	40,70 CHF	37,65 CHF
<b>ACCESSOIRES DU SYSTÈME - MEULEUSES D'ANGLE</b>							
ÉCROU 3 MM	ÉCROU ÉPAISSEUR 3 MM (X1)	100	Sac plastique	4932345628	4002395313105	10,25 CHF	9,48 CHF
Flasque	Flasque	100		4932449324	4002395245185	8,35 CHF	7,72 CHF
ACCESSOIRES RAINUREUSES	CLÉ À ERGOT PLATE (X1)	100	Blister	4932367712	4002395338467	8,50 CHF	7,86 CHF
CLE DE SERRAGE	CLÉ SW 17/24 (X1)	100	Sac plastique	4932345710	4002395307722	17,10 CHF	15,82 CHF
ACCESSOIRE SCIES CIRCULAIRES	CLÉ À ERGOT DEPORTÉE (X1)	100	Blister	4932371469	4002395342181	8,35 CHF	7,72 CHF
ACCESSOIRES RAINUREUSES	Filtre poussières WCE30/WCS45	100	Blister	4932329397	4002395303892	14,85 CHF	13,74 CHF
ACCESSOIRES RAINUREUSES	Filtre poussières WCE65 (x1)	100	Blister	4932326525	4002395303311	19,00 CHF	17,58 CHF
POIGNÉE LATÉRALE POUR MEULEUSE D'ANGLE	POIGNÉE LATÉRALE MEULEUSE 180/2300 MM (X1)	100	Sac plastique	4932409546	4002395370870	13,75 CHF	12,72 CHF
POIGNÉE LATÉRALE ANTI VIBRATION	POIGNÉE AVS MEUL 115/125/150 MM (X1)	100	Sac plastique	4932399991	4002395366507	28,35 CHF	26,23 CHF
POIGNÉE LATÉRALE ANTI VIBRATION	POIGNÉE AVS MEUL 180/2300 MM (X1)	100	Sac plastique	4932399992	4002395366514	28,35 CHF	26,23 CHF
GARDE MAIN	Garde main as12qe	100	Blister	4932378478	4002395347353	7,35 CHF	6,80 CHF
Écrou à bride. Concerne seulement la meuleuse AGV 16 180 QXC.	Écrou à bride. Concerne seulement la meuleuse AGV 16 180 QXC.	100		4932351632	4002395321636	99,00 CHF	91,58 CHF
<b>PLATEAUX DE PONÇAGE</b>							
PLATEAU SOUPLE	PLATEAU DIAMÈTRE 110 MM (X1)	100	Sac plastique	4932345760	4002395313488	14,60 CHF	13,51 CHF
PLATEAU SOUPLE	PLATEAU DIAMÈTRE 125 MM (X1)	100	Sac plastique	4932345761	4002395313495	18,25 CHF	16,88 CHF
PLATEAU SOUPLE	PLATEAU DIAMÈTRE 170 MM (X1)	100	Sac plastique	4932345758	4002395313501	21,35 CHF	19,75 CHF
Compléter avec écrou de bride M14™ pour toutes les meuleuses d'angle.	Compléter avec écrou de bride M14™ pour toutes les meuleuses d'angle.	100		4932352744	4002395374021	22,10 CHF	20,44 CHF
ÉCROU POUR PLATEAU SOUPLE	ÉCROU PLATEAUX SOUPLES (X1)	100	Sac plastique	4932345627	4002395313112	8,10 CHF	7,49 CHF
<b>CARTERS D'ASPIRATION</b>							
CARTER DE RAINURAGE 125MM	DSC125 carter de rainurage	100	Carton	4932499768	4058546569327	82,00 CHF	75,86 CHF
CARTER DE RAINURAGE 125MM	DSG125 carter de surfacage	100	Carton	4932499769	4058546569334	118,00 CHF	109,16 CHF
CARTER DE RAINURAGE 180MM	DSG180 carter de surfacage	100	Carton	4932499770	4058546569341	130,00 CHF	120,26 CHF
CAPOT DE TRONÇONNAGE & EXTRACTEUR DEC230	Capot de tronçonnage + extracteur de poussière DEC230 pour meuleuse AG22	100	Blister	4932459340	4058546010010	265,00 CHF	245,14 CHF
CAPOT DE TRONÇONNAGE & EXTRACTEUR DEC230K	Capot de tronçonnage + extracteur de poussière DEC230 pour meuleuse AGV22, AGVK24, AG21, AG24	100	Blister	4932459341	4058546010027	265,00 CHF	245,14 CHF
<b>ACCESSOIRES POUR SYSTÈMES - SCIES À RUBAN</b>							
<b>COUVERCLES DE SCIE À RUBAN</b>							
LAME DE SCIES À RUBAN PREM	Protection pour scie à ruban HD18BS	101	Blister	4932471458	4058546290863	72,60 CHF	67,16 CHF
Carter protection pour scie à ruban M18™ FBS85	Carter protection pour scie à ruban M18™ FBS85	101		4932472241	4058546326371	72,60 CHF	67,16 CHF
<b>ACCESSOIRES - SCIES CIRCULAIRES</b>							
ACCESSOIRES SCIE CIRCULAIRE	Adaptateur universel de Ø 50 à 35 / 33 / 27 mm	101	Carton	4932369282	4002395338412	31,80 CHF	29,42 CHF
ACCESSOIRE SCIES CIRCULAIRES	CLÉ À ERGOT DEPORTÉE (X1)	101	Blister	4932371469	4002395342181	8,35 CHF	7,72 CHF
ACCESSOIRES SCIE CIRCULAIRE	Guide parallèle PCS 55	101	Blister	49224146	45242181896	38,30 CHF	35,43 CHF
ACCESSOIRES POUR ASPIRATEUR	Kit de dépoussiérage DEK26	101	Carton	4932430005	4002395376667	77,70 CHF	71,88 CHF
<b>RAIL DE GUIDAGE ET ACCESSOIRES</b>							
PSA-1	PSA-1 Serre-joints rail de guidage	101	Carton	4932479068	4058546368623	52,60 CHF	48,66 CHF
PSA-2	PSA-2 Pièce de raccordement rail de guidage	101	Carton	4932479069	4058546368630	66,10 CHF	61,15 CHF
PSA-3	PSA-3 Pare-éclat 2700 mm pour rails de guidage	101	Carton	4932479070	4058546368647	25,60 CHF	23,68 CHF
PSA-4	PSA-4 - Sac pour rail de guidage GR 800 et GR 1400	101	Carton	4932479071	4058546368654	66,10 CHF	61,15 CHF
PSA-5	PSA-5 Bande anti-dérapante	101	Carton	4932479072	4058546368661	20,25 CHF	18,73 CHF

Modèle	Désignation	N° de page dans le catalogue	Inclus dans le kit	N° d'article	Code EAN	PVB incl. TAR incl. TVA	PVB incl. TAR excl. TVA
GR2700	GR2700 - Rail de guidage 2700 mm	101	Carton	4932479067	4058546368616	267,00 CHF	246,99 CHF
GR1400	GR1400 - Rail de guidage 1400 mm	101	Carton	4932479066	4058546368609	134,00 CHF	123,96 CHF
GR800	GR800 - Rail de guidage 800 mm	101	Carton	4932479065	4058546368593	110,00 CHF	101,76 CHF
GR-KIT	GR-KIT - Kit accessoires scie plongeante	101	Sac de transport, 2 rails de guidage 1400 mm, connecteur de rail	4932480906	4058546411916	376,00 CHF	347,83 CHF
GA-165	GA-165 - Adaptateur rail de guidage	101	Carton	4932500003	4058546571672	61,20 CHF	56,61 CHF
<b>ACCESSOIRES DU SYSTÈME - RABOTEUSES</b>							
Guide parallèle	Guide parallèle	102		4932274071	4002395300358	50,80 CHF	46,99 CHF
ACCESSOIRES RABOTS	Guide à feuillure pour M18 BP	102	Blister	4932274069	4002395300129	30,40 CHF	28,12 CHF
<b>ACCESSOIRES - PRODUITS POUR EXTÉRIEURS ET ESPACES VERTS</b>							
<b>ACCESSOIRES POUR TRONÇONNEUSES</b>							
CHAÎNE 15 CM POUR ÉLAGUEUSE M12 FHS	Chaîne 15 cm - 3/8" x 1,1 mm pour M12 FHS	102	Blister	4932478427	4058546346188	30,80 CHF	28,49 CHF
CHAÎNE 20.3 CM POUR ÉLAGUEUSE M18 FHS20	Chaîne 20.3 cm - 3/8" x 1,1 mm pour M18 FHS20	102	Blister	4932480176	4058546404611	32,30 CHF	29,88 CHF
CHAÎNE DE REMPLACEMENT 25,4 CM POUR M18 FOPH-CSA	Chaîne 3/8 x 254 x 1,1 pour M18 FOPH-CSA	102	Blister	4932471329	4058546289577	35,50 CHF	32,84 CHF
CHAÎNE TRONÇONNEUSE 30CM POUR M18 FTHCHS30	Chaîne 30 cm - 0,325 x 1,1 mm pour M18 FTHCHS30 et M18 FTSP30	102	Blister	4932480177	4058546404628	39,10 CHF	36,17 CHF
CHAÎNE 30 CM POUR TRONÇONNEUSE M18 FCHSC	Chaîne 30 cm - 3/8" x 1,1 mm pour tronçonneuse M18 FCHSC	102	Blister	4932471385	4058546290139	36,80 CHF	34,04 CHF
CHAÎNE TRONÇONNEUSE 35CM POUR M18 FTHCHS35	Chaîne 35 cm - 0,325 x 1,1 mm pour M18 FTHCHS35	102	Blister	4932480178	4058546404635	45,80 CHF	42,37 CHF
CHAÎNE TRONÇONNEUSE 35 CM POUR M18 FCHS35	Chaîne 35 cm - 3/8" x 1,1 mm pour tronçonneuse M18 FCHS35	102	Blister	4932479820	4058546376147	25,00 CHF	23,13 CHF
CHAÎNE 40 CM POUR TRONÇONNEUSE M18 FCHS	Chaîne 40 cm - 3/8" x 1,1 mm pour tronçonneuse M18 FCHS	102	Blister	4932464873	4058546228187	46,70 CHF	43,20 CHF
Chaîne .325" 1,3 mm pour M18™ F2CHS50 - Guide 40 cm	Chaîne .325" 1,3 mm pour M18™ F2CHS50 - Guide 40 cm	102		4932500577	4058546618797	35,70 CHF	33,02 CHF
CHAÎNE 50 CM POUR TRONÇONNEUSE M18 F2CHS50	Chaîne 50 cm - 0,325 x 1,3 mm pour tronçonneuse M18 F2CHS50	102	Blister	4932498791	4058546526603	48,70 CHF	45,05 CHF
GUIDE CHAÎNE 15 CM POUR TRONÇONNEUSE M12 FHS	Guide chaîne 15 cm pour tronçonneuse d'élagage M12 FHS	102	Blister	4932480168	4058546404536	23,75 CHF	21,97 CHF
GUIDE CHAÎNE 20 CM POUR ÉLAGUEUSE M18 FHS20	Guide chaîne 20 cm pour élagueuse M18 FHS20	102	Blister	4932480169	4058546404543	32,30 CHF	29,88 CHF
GUIDE CHAÎNE 25 CM POUR ÉLAGUEUR À CHAÎNE M18 FOPH-CSA	Guide chaîne 25 cm pour élagueuse M18 FOPH-CSA	102	Blister	4932480170	4058546404550	30,00 CHF	27,75 CHF
GUIDE CHAÎNE 30CM POUR M18 FTHCHS30	Guide chaîne 30 cm pour M18 FTHCHS30 et M18 FTSP30	102	Carton	4932480171	4058546404567	66,10 CHF	61,15 CHF
GUIDE CHAÎNE 35 CM POUR M18 FCHS35	Guide chaîne 35 cm pour tronçonneuse M18 FCHS35	102	Blister	4932480172	4058546404574	30,00 CHF	27,75 CHF
GUIDE CHAÎNE 35CM POUR M18 FTHCHS35	Guide chaîne 35 cm pour M18 FTHCHS35	102	Carton	4932480173	4058546404581	66,10 CHF	61,15 CHF
GUIDE CHAÎNE 40 CM POUR TRONÇONNEUSE M18 FCHS	Guide chaîne 40 cm pour tronçonneuse M18 FCHS	102	Blister	4932480174	4058546404598	36,20 CHF	33,49 CHF
Guide-chaîne 40 cm - 0.325" ~ 1.3mm pour M18™ F2CHS50	Guide-chaîne 40 cm - 0.325" ~ 1.3mm pour M18™ F2CHS50	102		4932500578	4058546618803	27,35 CHF	25,30 CHF
GUIDE CHAÎNE 50 CM POUR TRONÇONNEUSE M18 F2CHS50	Guide chaîne 50 cm pour tronçonneuse M18 F2CHS50	102	Blister	4932498790	4058546526597	68,70 CHF	63,55 CHF
SAC DE TRANSPORT POUR M18 FCHS 30/35/40	Sac de transport pour M18 FCHS 30/35/40	102	Carton	4932493810	4058546509705	86,20 CHF	79,74 CHF
SAC DE TRANSPORT POUR ÉLAGUEUSE M12/18	Sac de transport pour élagueuse M12/18	102	Carton	4932493811	4058546509712	61,20 CHF	56,61 CHF
<b>ACCESSOIRES POUR DÉBROUSSAILLEUSES</b>							
HARNAIS DOUBLE POUR DÉBROUSSAILLEUSE M18 FBCU	Harnais double pour débroussailleuse M18 FBCU	103	Carton	4932492849	4058546477202	73,70 CHF	68,18 CHF
BANDOULIÈRE POUR M18 BLT ET M18 FOPH-LTA	Bandoulière pour M18 BLT et M18 FOPH-LTA	103	Carton	4932492671	4058546475420	36,20 CHF	33,49 CHF
FIL COUPE BORDURE 2MM X 45M	Fil coupe bordure 2mm x 45m	103	Blister	49162712	45242493906	36,80 CHF	34,04 CHF
FIL COUPE BORDURE 2,4MM X 76M	Fil coupe bordure 2,4mm x 76m	103	Blister	49162713	45242493913	59,10 CHF	54,67 CHF
LAME DE RECHANGE 4 DENTS POUR M18 FOPH-BCA ET M18 FBCU	Lame de rechange 4 dents pour débroussailleuse M18 FBCU & M18 FOPH-BCA	103	Carton	4932481041	4058546413262	52,60 CHF	48,66 CHF
LAME DE RECHANGE 3 DENTS POUR M18 F2BCU	Lame de rechange 3 dents pour débroussailleuse M18 F2BCU	103	Carton	4932498762	4058546526313	43,70 CHF	40,43 CHF
BOBINE AUTO + FIL COUPE BORDURE 2 MM X 45 M GEN II	Bobine auto + Fil coupe bordure 2 mm x 45 m	103	Blister	4932480180	4058546404659	55,00 CHF	50,88 CHF
<b>ACCESSOIRES POUR TONDEUSES</b>							
ACCESSOIRE TONDEUSE	Lame tondeuse 46 cm	103	Blister	4932492106	4058546414733	41,20 CHF	38,11 CHF
ACCESSOIRE TONDEUSE	Lame tondeuse 53 cm	103	Blister	4932479818	4058546376123	38,70 CHF	35,80 CHF
ACCESSOIRE TONDEUSE	Lame tondeuse 46 cm Mulching	103	Blister	4932492107	4058546414740	47,50 CHF	43,94 CHF
ACCESSOIRE TONDEUSE	Lame tondeuse 53 cm Mulching	103	Blister	4932479819	4058546376130	48,70 CHF	45,05 CHF
ACCESSOIRE TONDEUSE	Housse de protection pour tondeuses 46 & 53 cm	103	Blister	4932479821	4058546376154	48,70 CHF	45,05 CHF

Modèle	Désignation	N° de page dans le catalogue	Inclus dans le kit	N° d'article	Code EAN	PVB incl. TAR incl. TVA	PVB incl. TAR excl. TVA
<b>ACCESSOIRES POUR SOUFFLEURS</b>							
BANDOULIÈRE POUR SOUFFLEUR M18 F2BL	Bandoulière pour souffleur M18 F2BL	103	Carton	4932492418	4058546417857	36,20 CHF	33,49 CHF
BUSE PLATE COUDÉE POUR SOUFFLEURS	Buse plate soudée pour souffleurs	103	Carton	4932498513	4058546523824	25,00 CHF	23,13 CHF
KIT BUSE PLATE ET CONIQUE	Kit buse plate et conique	103	Carton	4932498514	4058546523831	50,00 CHF	46,25 CHF
KIT NETTOYAGE GOUTTIÈRE POUR SOUFFLEURS	Kit nettoyage gouttière pour souffleurs	103	Carton	4932498512	4058546523817	99,90 CHF	92,41 CHF
<b>AUTRES ACCESSOIRES POUR PRODUITS JARDIN</b>							
LAME 20 CM POUR DRESSE BORDURE M18 FOPH-EA	Lame 20 cm pour dresse-bordure M18 FOPH-EA	103	Blister	4932471330	4058546289584	29,35 CHF	27,15 CHF
ÉTUI POUR M12 BLPRS	Étui pour M12 BLPRS	103	Blister	4932492430	4058546417970	48,70 CHF	45,05 CHF
LAMES POUR M12 BLPRS	Lames pour M12 BLPRS	103	Blister	4932492431	4058546417987	48,70 CHF	45,05 CHF
LAME DE RECHANGE POUR M18 BLTS	Lame de rechange pour M18 BLTS	103	Blister	4932493557	4058546484286	67,40 CHF	62,35 CHF
BROSSES DE REMPLACEMENT POUR M18-FOPH-BBA	Brosses de remplacement pour M18-FOPH-BBA	103	Carton	4932499150	4058546530198	98,70 CHF	91,30 CHF
BROSSES DE REMPLACEMENT POUR M18-FOPH-RBA	Brosses de remplacement pour M18-FOPH-RBA	103	Carton	4932499151	4058546530204	111,00 CHF	102,68 CHF
RÉSERVOIR 3,7L POUR M12 BHCS3L	Réservoir 3,7L pour M12 BHCS3L	103	Carton	4932500238	4058546615406	61,20 CHF	56,61 CHF
<b>MÂCHOIRES SERTISSEUSES (ÉLECTRICITÉ)</b>							
DIN22 CU 6	DIN22 CU 6 - Matrice de sertissage 6 mm <sup>2</sup>	104	Carton	4932464861	4058546228064	135,00 CHF	124,88 CHF
DIN22 CU 10	DIN22 CU 10 - Matrice de sertissage 10 mm <sup>2</sup>	104	Carton	4932464862	4058546228071	135,00 CHF	124,88 CHF
DIN22 CU 16	DIN22 CU 16 - Matrice de sertissage 16 mm <sup>2</sup>	104	Carton	4932451744	4002395277551	135,00 CHF	124,88 CHF
DIN22 CU 25	DIN22 CU 25 - Matrice de sertissage 25 mm <sup>2</sup>	104	Carton	4932451745	4002395277568	135,00 CHF	124,88 CHF
DIN22 CU 35	DIN22 CU 35 - Matrice de sertissage 35 mm <sup>2</sup>	104	Carton	4932451746	4002395277575	135,00 CHF	124,88 CHF
DIN22 CU 50	DIN22 CU 50 - Matrice de sertissage 50 mm <sup>2</sup>	104	Carton	4932451747	4002395277582	135,00 CHF	124,88 CHF
DIN22 CU 70	DIN22 CU 70 - Matrice de sertissage 70 mm <sup>2</sup>	104	Carton	4932451748	4002395277599	135,00 CHF	124,88 CHF
DIN22 CU 95	DIN22 CU 95 - Matrice de sertissage 95 mm <sup>2</sup>	104	Carton	4932451749	4002395278206	135,00 CHF	124,88 CHF
DIN22 CU 120	DIN22 CU 120 - Matrice de sertissage 120 mm <sup>2</sup>	104	Carton	4932451750	4002395278213	142,00 CHF	131,36 CHF
DIN22 CU 150	DIN22 CU 150 - Matrice de sertissage 150 mm <sup>2</sup>	104	Carton	4932451751	4002395278220	142,00 CHF	131,36 CHF
DIN22 CU 185	DIN22 CU 185 - Matrice de sertissage 185 mm <sup>2</sup>	104	Carton	4932451752	4002395278237	142,00 CHF	131,36 CHF
DIN22 CU 240	DIN22 CU 240 - Matrice de sertissage 240 mm <sup>2</sup>	104	Carton	4932451753	4002395278244	142,00 CHF	131,36 CHF
DIN22 CU 300	DIN22 CU 300 - Matrice de sertissage 300 mm <sup>2</sup>	104	Carton	4932451754	4002395278251	142,00 CHF	131,36 CHF
DIN13 CU 16	DIN13 CU 16 - Matrice de sertissage 16 mm <sup>2</sup>	104	Carton	4932459465	4058546011260	142,00 CHF	131,36 CHF
DIN13 CU 25	DIN13 CU 25 - Matrice de sertissage 25 mm <sup>2</sup>	104	Carton	4932459466	4058546011277	142,00 CHF	131,36 CHF
DIN13 CU 35	DIN13 CU 35 - Matrice de sertissage 35 mm <sup>2</sup>	104	Carton	4932459467	4058546011284	142,00 CHF	131,36 CHF
DIN13 CU 50	DIN13 CU 50 - Matrice de sertissage 50 mm <sup>2</sup>	104	Carton	4932459468	4058546011291	142,00 CHF	131,36 CHF
DIN13 CU 70	DIN13 CU 70 - Matrice de sertissage 70 mm <sup>2</sup>	104	Carton	4932459469	4058546011307	142,00 CHF	131,36 CHF
DIN13 CU 95	DIN13 CU 95 - Matrice de sertissage 95 mm <sup>2</sup>	104	Carton	4932459470	4058546011314	142,00 CHF	131,36 CHF
DIN13 CU 120	DIN13 CU 120 - Matrice de sertissage 120 mm <sup>2</sup>	104	Carton	4932459471	4058546011321	149,00 CHF	137,84 CHF
DIN13 CU 150	DIN13 CU 150 - Matrice de sertissage 150 mm <sup>2</sup>	104	Carton	4932459472	4058546011338	149,00 CHF	137,84 CHF
DIN13 CU 185	DIN13 CU 185 - Matrice de sertissage 185 mm <sup>2</sup>	104	Carton	4932459473	4058546011345	149,00 CHF	137,84 CHF
DIN13 CU 240	DIN13 CU 240 - Matrice de sertissage 240 mm <sup>2</sup>	104	Carton	4932459474	4058546011352	149,00 CHF	137,84 CHF
DIN13 CU 300	DIN13 CU 300 - Matrice de sertissage 300 mm <sup>2</sup>	104	Carton	4932459475	4058546011369	149,00 CHF	137,84 CHF
R22 Cu 6 - Insert de presse pour outil de presse hydraulique à batterie	R22 Cu 6 - Insert de presse pour outil de presse hydraulique à batterie	104		4932479391	4058546371852	118,00 CHF	109,16 CHF
R22 Cu 10 - Insert de presse pour outil de presse hydraulique à batterie	R22 Cu 10 - Insert de presse pour outil de presse hydraulique à batterie	104		4932479392	4058546371869	118,00 CHF	109,16 CHF
R22 Cu 16 - Insert de presse pour outil de presse hydraulique à batterie	R22 Cu 16 - Insert de presse pour outil de presse hydraulique à batterie	104		4932451755	4002395278268	135,00 CHF	124,88 CHF
R22 Cu 25 - Insert de presse pour outil de presse hydraulique à batterie	R22 Cu 25 - Insert de presse pour outil de presse hydraulique à batterie	104		4932451756	4002395278275	135,00 CHF	124,88 CHF
R22 Cu 35 - Insert de presse pour outil de presse hydraulique à batterie	R22 Cu 35 - Insert de presse pour outil de presse hydraulique à batterie	104		4932451757	4002395278282	135,00 CHF	124,88 CHF
R22 Cu 50 - Insert de presse pour outil de presse hydraulique à batterie	R22 Cu 50 - Insert de presse pour outil de presse hydraulique à batterie	104		4932451758	4002395278289	135,00 CHF	124,88 CHF
R22 Cu 70 - Insert de presse pour outil de presse hydraulique à batterie	R22 Cu 70 - Insert de presse pour outil de presse hydraulique à batterie	104		4932451759	4002395278296	135,00 CHF	124,88 CHF
R22 Cu 95 - Insert de presse pour outil de presse hydraulique à batterie	R22 Cu 95 - Insert de presse pour outil de presse hydraulique à batterie	104		4932451760	4002395278916	135,00 CHF	124,88 CHF
R22 Cu 120 - Insert de presse pour outil de presse hydraulique à batterie	R22 Cu 120 - Insert de presse pour outil de presse hydraulique à batterie	104		4932451761	4002395278923	142,00 CHF	131,36 CHF
R22 Cu 150 - Insert de presse pour outil de presse hydraulique à batterie	R22 Cu 150 - Insert de presse pour outil de presse hydraulique à batterie	104		4932451762	4002395278930	142,00 CHF	131,36 CHF
R22 Cu 185 - Insert de presse pour outil de presse hydraulique à batterie	R22 Cu 185 - Insert de presse pour outil de presse hydraulique à batterie	104		4932451763	4002395278947	142,00 CHF	131,36 CHF

# LIST DE PRIX

Modèle	Désignation	N° de page dans le catalogue	Inclus dans le kit	N° d'article	Code EAN	PVB incl. TAR incl. TVA	PVB incl. TAR excl. TVA
R22 Cu 240 - Insert de presse pour outil de presse hydraulique à batterie	R22 Cu 240 - Insert de presse pour outil de presse hydraulique à batterie	104		4932451764	4002395278954	142,00 CHF	131,36 CHF
R22 Cu 300 - Insert de presse pour outil de presse hydraulique à batterie	R22 Cu 300 - Insert de presse pour outil de presse hydraulique à batterie	104		4932451765	4002395278961	142,00 CHF	131,36 CHF
R13 Cu 16 - Insert de presse pour outil de presse hydraulique à batterie	R13 Cu 16 - Insert de presse pour outil de presse hydraulique à batterie	104		4932459494	4058546011550	142,00 CHF	131,36 CHF
R13 Cu 25 - Insert de presse pour outil de presse hydraulique à batterie	R13 Cu 25 - Insert de presse pour outil de presse hydraulique à batterie	104		4932459495	4058546011567	142,00 CHF	131,36 CHF
R13 Cu 35 - Insert de presse pour outil de presse hydraulique à batterie	R13 Cu 35 - Insert de presse pour outil de presse hydraulique à batterie	104		4932459496	4058546011574	142,00 CHF	131,36 CHF
R13 Cu 50 - Insert de presse pour outil de presse hydraulique à batterie	R13 Cu 50 - Insert de presse pour outil de presse hydraulique à batterie	104		4932459497	4058546011581	142,00 CHF	131,36 CHF
R13 Cu 70 - Insert de presse pour outil de presse hydraulique à batterie	R13 Cu 70 - Insert de presse pour outil de presse hydraulique à batterie	104		4932459498	4058546011598	142,00 CHF	131,36 CHF
R13 Cu 95 - Insert de presse pour outil de presse hydraulique à batterie	R13 Cu 95 - Insert de presse pour outil de presse hydraulique à batterie	104		4932459499	4058546011604	142,00 CHF	131,36 CHF
R13 Cu 120 - Insert de presse pour outil de presse hydraulique à batterie	R13 Cu 120 - Insert de presse pour outil de presse hydraulique à batterie	104		4932459500	4058546011611	149,00 CHF	137,84 CHF
R13 Cu 150 - Insert de presse pour outil de presse hydraulique à batterie	R13 Cu 150 - Insert de presse pour outil de presse hydraulique à batterie	104		4932459501	4058546011628	149,00 CHF	137,84 CHF
R13 Cu 185 - Insert de presse pour outil de presse hydraulique à batterie	R13 Cu 185 - Insert de presse pour outil de presse hydraulique à batterie	104		4932459502	4058546011635	149,00 CHF	137,84 CHF
R13 Cu 240 - Insert de presse pour outil de presse hydraulique à batterie	R13 Cu 240 - Insert de presse pour outil de presse hydraulique à batterie	104		4932459503	4058546011642	149,00 CHF	137,84 CHF
R13 Cu 300 - Insert de presse pour outil de presse hydraulique à batterie	R13 Cu 300 - Insert de presse pour outil de presse hydraulique à batterie	104		4932459504	4058546026769	149,00 CHF	137,84 CHF
R13 Cu 400 - Insert de presse pour outil de presse hydraulique à batterie	R13 Cu 400 - Insert de presse pour outil de presse hydraulique à batterie	104		4932459505	4058546026776	149,00 CHF	137,84 CHF
R22 OU/KRF 10	R22 OU/KRF 10	104		4932479378	4058546371722	Sort de l'assortiment	Sort de l'assortiment
R22 OU/KRF 16	R22 OU/KRF 16	104		4932479379	4058546371739	Sort de l'assortiment	Sort de l'assortiment
R22 OU/KRF 25	R22 OU/KRF 25	104		4932479380	4058546371746	149,00 CHF	137,84 CHF
R22 OU/KRF 35	R22 OU/KRF 35	104		4932479381	4058546371753	149,00 CHF	137,84 CHF
R22 OU/KRF 50	R22 OU/KRF 50	104		4932479382	4058546371760	149,00 CHF	137,84 CHF
R22 OU/KRF 70	R22 OU/KRF 70	104		4932479383	4058546371777	149,00 CHF	137,84 CHF
R22 OU/KRF 95	R22 OU/KRF 95	104		4932479384	4058546371784	Sort de l'assortiment	Sort de l'assortiment
R22 OU/KRF 120	R22 OU/KRF 120	104		4932479385	4058546371791	Sort de l'assortiment	Sort de l'assortiment
R22 OU/KRF 150	R22 OU/KRF 150	104		4932479386	4058546371807	Sort de l'assortiment	Sort de l'assortiment
R22 OU/KRF 185	R22 OU/KRF 185	104		4932479387	4058546371814	Sort de l'assortiment	Sort de l'assortiment
R22 OU/KRF 240	R22 OU/KRF 240	104		4932479388	4058546371821	Sort de l'assortiment	Sort de l'assortiment
R22 OU/KRF 300	R22 OU/KRF 300	104		4932479389	4058546371838	Sort de l'assortiment	Sort de l'assortiment
NF22 CU 16	NF22 CU 16 - Matrice de sertissage 16 mm <sup>2</sup>	104	Carton	4932451733	4002395276837	135,00 CHF	124,88 CHF
NF22 CU 25	NF22 CU 25 - Matrice de sertissage 25 mm <sup>2</sup>	104	Carton	4932451734	4002395276844	135,00 CHF	124,88 CHF
NF22 CU 35	NF22 CU 35 - Matrice de sertissage 35 mm <sup>2</sup>	104	Carton	4932451735	4002395276851	135,00 CHF	124,88 CHF
NF22 CU 50	NF22 CU 50 - Matrice de sertissage 50 mm <sup>2</sup>	104	Carton	4932451736	4002395276868	135,00 CHF	124,88 CHF
NF22 CU 70	NF22 CU 70 - Matrice de sertissage 70 mm <sup>2</sup>	104	Carton	4932451737	4002395276875	135,00 CHF	124,88 CHF
NF22 CU 95	NF22 CU 95 - Matrice de sertissage 95 mm <sup>2</sup>	104	Carton	4932451738	4002395276882	135,00 CHF	124,88 CHF
NF22 CU 120	NF22 CU 120 - Matrice de sertissage 120 mm <sup>2</sup>	104	Carton	4932451739	4002395276899	142,00 CHF	131,36 CHF
NF22 CU 150	NF22 CU 150 - Matrice de sertissage 150 mm <sup>2</sup>	104	Carton	4932451740	4002395277506	142,00 CHF	131,36 CHF
NF22 CU 185	NF22 CU 185 - Matrice de sertissage 185 mm <sup>2</sup>	104	Carton	4932451741	4002395277513	142,00 CHF	131,36 CHF
NF22 CU 240	NF22 CU 240 - Matrice de sertissage 240 mm <sup>2</sup>	104	Carton	4932451742	4002395277520	142,00 CHF	131,36 CHF
NF22 CU 300	NF22 CU 300 - Matrice de sertissage 300 mm <sup>2</sup>	104	Carton	4932451743	4002395277544	142,00 CHF	131,36 CHF
NF13 CU 16	NF13 CU 16 - Matrice de sertissage 16 mm <sup>2</sup>	104	Carton	4932459453	4058546011147	142,00 CHF	131,36 CHF
NF13 CU 25	NF13 CU 25 - Matrice de sertissage 25 mm <sup>2</sup>	104	Carton	4932459454	4058546011154	142,00 CHF	131,36 CHF
NF13 CU 35	NF13 CU 35 - Matrice de sertissage 35 mm <sup>2</sup>	104	Carton	4932459455	4058546011161	142,00 CHF	131,36 CHF
NF13 CU 50	NF13 CU 50 - Matrice de sertissage 50 mm <sup>2</sup>	104	Carton	4932459456	4058546011178	142,00 CHF	131,36 CHF
NF13 CU 70	NF13 CU 70 - Matrice de sertissage 70 mm <sup>2</sup>	104	Carton	4932459457	4058546011185	142,00 CHF	131,36 CHF
NF13 CU 95	NF13 CU 95 - Matrice de sertissage 95 mm <sup>2</sup>	104	Carton	4932459458	4058546011192	142,00 CHF	131,36 CHF
NF13 CU 120	NF13 CU 120 - Matrice de sertissage 120 mm <sup>2</sup>	104	Carton	4932459459	4058546011208	149,00 CHF	137,84 CHF
NF13 CU 150	NF13 CU 150 - Matrice de sertissage 150 mm <sup>2</sup>	104	Carton	4932459460	4058546011215	149,00 CHF	137,84 CHF
NF13 CU 185	NF13 CU 185 - Matrice de sertissage 185 mm <sup>2</sup>	104	Carton	4932459461	4058546011222	149,00 CHF	137,84 CHF
NF13 CU 240	NF13 CU 240 - Matrice de sertissage 240 mm <sup>2</sup>	104	Carton	4932459462	4058546011239	149,00 CHF	137,84 CHF

Modèle	Désignation	N° de page dans le catalogue	Inclus dans le kit	N° d'article	Code EAN	PVB incl. TAR incl. TVA	PVB incl. TAR excl. TVA
NF13 CU 300	NF13 CU 300 - Matrice de sertissage 300 mm <sup>2</sup>	104	Carton	4932459463	4058546011246	149,00 CHF	137,84 CHF
NF13 CU 400	NF13 CU 400 - Matrice de sertissage 400 mm <sup>2</sup>	104	Carton	4932459464	4058546011253	149,00 CHF	137,84 CHF
NF22 E140	NF22 E 140 - Matrice de sertissage 140 mm <sup>2</sup>	104	Carton	4932479394	4058546371883	Sort de l'assortiment	Sort de l'assortiment
NF22 E173	NF22 E 173 - Matrice de sertissage 173 mm <sup>2</sup>	104	Carton	4932479395	4058546371890	Sort de l'assortiment	Sort de l'assortiment
NF22 E235	NF22 E 235 - Matrice de sertissage 235 mm <sup>2</sup>	104	Carton	4932479396	4058546371906	Sort de l'assortiment	Sort de l'assortiment
NF22 E260	NF22 E 260 - Matrice de sertissage 260 mm <sup>2</sup>	104	Carton	4932479397	4058546371913	Sort de l'assortiment	Sort de l'assortiment
NF22 E140	NF22 E 140 - Matrice de sertissage 140 mm <sup>2</sup>	104	Carton	4932479394	4058546371883	Sort de l'assortiment	Sort de l'assortiment
NF22 E173	NF22 E 173 - Matrice de sertissage 173 mm <sup>2</sup>	104	Carton	4932479395	4058546371890	Sort de l'assortiment	Sort de l'assortiment
NF22 E215	NF22 E 215 - Matrice de sertissage 215 mm <sup>2</sup>	104	Carton	4932479398	4058546371920	Sort de l'assortiment	Sort de l'assortiment
NF22 E54	NF22 E 54 - Matrice de sertissage 54 mm <sup>2</sup>	104	Carton	4932479399	4058546371937	Sort de l'assortiment	Sort de l'assortiment
NF22 E68	NF22 E 68 - Matrice de sertissage 68 mm <sup>2</sup>	104	Carton	4932479400	4058546371944	Sort de l'assortiment	Sort de l'assortiment
NF22 E72	NF22 E 72 - Matrice de sertissage 72 mm <sup>2</sup>	104	Carton	4932479401	4058546371951	Sort de l'assortiment	Sort de l'assortiment
NF22 E83	NF22 E 83 - Matrice de sertissage 83 mm <sup>2</sup>	104	Carton	4932479402	4058546371968	Sort de l'assortiment	Sort de l'assortiment
NF22 E100	NF22 E 100 - Matrice de sertissage 100 mm <sup>2</sup>	104	Carton	4932479403	4058546371975	Sort de l'assortiment	Sort de l'assortiment
NF22 E120	NF22 E 120 - Matrice de sertissage 120 mm <sup>2</sup>	104	Carton	4932479404	4058546371982	Sort de l'assortiment	Sort de l'assortiment
NF22 E173	NF22 E 173 - Matrice de sertissage 173 mm <sup>2</sup>	104	Carton	4932479395	4058546371890	Sort de l'assortiment	Sort de l'assortiment
NF13 E140-2X9	NF13 E 140-2x9 - Matrice de sertissage 140 mm <sup>2</sup>	104	Carton	4932479686	4058546374808	Sort de l'assortiment	Sort de l'assortiment
NF13 E173-2X9	NF13 E 173-2x9 - Matrice de sertissage 173 mm <sup>2</sup>	104	Carton	4932479687	4058546374815	Sort de l'assortiment	Sort de l'assortiment
NF13 E235-2X9	NF13 E 235-2x9 - Matrice de sertissage 235 mm <sup>2</sup>	104	Carton	4932479688	4058546374822	Sort de l'assortiment	Sort de l'assortiment
NF13 E260-2X9	NF13 E 260-2x9 - Matrice de sertissage 260 mm <sup>2</sup>	104	Carton	4932479689	4058546374839	Sort de l'assortiment	Sort de l'assortiment
NF13 E140-2X9	NF13 E 140-2x9 - Matrice de sertissage 140 mm <sup>2</sup>	104	Carton	4932479686	4058546374808	Sort de l'assortiment	Sort de l'assortiment
NF13 E173-2X9	NF13 E 173-2x9 - Matrice de sertissage 173 mm <sup>2</sup>	104	Carton	4932479687	4058546374815	Sort de l'assortiment	Sort de l'assortiment
NF13 E215-9	NF13 E 215-9 - Matrice de sertissage 215 mm <sup>2</sup>	104	Carton	4932479690	4058546374846	Sort de l'assortiment	Sort de l'assortiment
NF13 E280-9	NF13 E 280-9 - Matrice de sertissage 280 mm <sup>2</sup>	104	Carton	4932479691	4058546374853	Sort de l'assortiment	Sort de l'assortiment
NF13 E54-10	NF13 E 54-10 - Matrice de sertissage 54 mm <sup>2</sup>	104	Carton	4932479692	4058546374860	Sort de l'assortiment	Sort de l'assortiment
NF13 E68-18	NF13 E 68-18 - Matrice de sertissage 68 mm <sup>2</sup>	104	Carton	4932479693	4058546374877	Sort de l'assortiment	Sort de l'assortiment
NF13 E72-10	NF13 E 72-10 - Matrice de sertissage 72 mm <sup>2</sup>	104	Carton	4932479694	4058546374884	Sort de l'assortiment	Sort de l'assortiment
NF13 E83-18	NF13 E 83-18 - Matrice de sertissage 83 mm <sup>2</sup>	104	Carton	4932479695	4058546374891	Sort de l'assortiment	Sort de l'assortiment
NF13 E100-18	NF13 E 100-18 - Matrice de sertissage 100 mm <sup>2</sup>	104	Carton	4932479696	4058546374907	Sort de l'assortiment	Sort de l'assortiment
NF13 E120-18	NF13 E 120-18 - Matrice de sertissage 120 mm <sup>2</sup>	104	Carton	4932479697	4058546374914	Sort de l'assortiment	Sort de l'assortiment
NF13 E173-2X9	NF13 E 173-2x9 - Matrice de sertissage 173 mm <sup>2</sup>	104	Carton	4932479687	4058546374815	Sort de l'assortiment	Sort de l'assortiment
NF13 E215-18	NF13 E 215-18 - Matrice de sertissage 215 mm <sup>2</sup>	104	Carton	4932479698	4058546374921	Sort de l'assortiment	Sort de l'assortiment
NF13 E100-18	NF13 E 100-18 - Matrice de sertissage 100 mm <sup>2</sup>	104	Carton	4932479696	4058546374907	Sort de l'assortiment	Sort de l'assortiment
NF13 E120-18	NF13 E 120-18 - Matrice de sertissage 120 mm <sup>2</sup>	104	Carton	4932479697	4058546374914	Sort de l'assortiment	Sort de l'assortiment
NF13 E140-2X9	NF13 E 140-2x9 - Matrice de sertissage 140 mm <sup>2</sup>	104	Carton	4932479686	4058546374808	Sort de l'assortiment	Sort de l'assortiment
NF13 E173-2X9	NF13 E 173-2x9 - Matrice de sertissage 173 mm <sup>2</sup>	104	Carton	4932479687	4058546374815	Sort de l'assortiment	Sort de l'assortiment
NF13 E210-10	NF13 E 210-10 - Matrice de sertissage 210 mm <sup>2</sup>	104	Carton	4932479699	4058546374938	Sort de l'assortiment	Sort de l'assortiment
NF13 E230-10	NF13 E 230-10 - Matrice de sertissage 230 mm <sup>2</sup>	104	Carton	4932479700	4058546374945	Sort de l'assortiment	Sort de l'assortiment
NF13 E280-5	NF13 E 280-5 - Matrice de sertissage 280 mm <sup>2</sup>	104	Carton	4932479701	4058546374952	Sort de l'assortiment	Sort de l'assortiment
NF13 E120-18	NF13 E 120-18 - Matrice de sertissage 120 mm <sup>2</sup>	104	Carton	4932479697	4058546374914	Sort de l'assortiment	Sort de l'assortiment
NF13 E140-2X9	NF13 E 140-2x9 - Matrice de sertissage 140 mm <sup>2</sup>	104	Carton	4932479686	4058546374808	Sort de l'assortiment	Sort de l'assortiment
NF13 E173-2X9	NF13 E 173-2x9 - Matrice de sertissage 173 mm <sup>2</sup>	104	Carton	4932479687	4058546374815	Sort de l'assortiment	Sort de l'assortiment
NF13 E210-10	NF13 E 210-10 - Matrice de sertissage 210 mm <sup>2</sup>	104	Carton	4932479699	4058546374938	Sort de l'assortiment	Sort de l'assortiment

# LIST DE PRIX

Modèle	Désignation	N° de page dans le catalogue	Inclus dans le kit	N° d'article	Code EAN	PVB incl. TAR incl. TVA	PVB incl. TAR excl. TVA
NF13 E230-10	NF13 E 230-10 - Matrice de sertissage 230 mm <sup>2</sup>	104	Carton	4932479700	4058546374945	Sort de l'assortiment	Sort de l'assortiment
NF13 E54-10	NF13 E 54-10 - Matrice de sertissage 54 mm <sup>2</sup>	104	Carton	4932479692	4058546374860	Sort de l'assortiment	Sort de l'assortiment
NF13 E72-10	NF13 E 72-10 - Matrice de sertissage 72 mm <sup>2</sup>	104	Carton	4932479694	4058546374884	Sort de l'assortiment	Sort de l'assortiment
NF13 E100-10	NF13 E 100-10 - Matrice de sertissage 100 mm <sup>2</sup>	104	Carton	4932479702	4058546374969	Sort de l'assortiment	Sort de l'assortiment
NF13 E120-9	NF13 E 120-9 - Matrice de sertissage 120 mm <sup>2</sup>	104	Carton	4932479703	4058546374976	Sort de l'assortiment	Sort de l'assortiment
Q22 CU 16	Q22 CU 16 - Matrice de sertissage 16 mm <sup>2</sup>	105	Carton	4932451766	4002395278978	171,00 CHF	158,19 CHF
Q22 CU 25	Q22 CU 25 - Matrice de sertissage 25 mm <sup>2</sup>	105	Carton	4932451767	4002395278985	171,00 CHF	158,19 CHF
Q22 CU 35	Q22 CU 35 - Matrice de sertissage 35 mm <sup>2</sup>	105	Carton	4932451768	4002395278992	171,00 CHF	158,19 CHF
Q22 CU 50	Q22 CU 50 - Matrice de sertissage 50 mm <sup>2</sup>	105	Carton	4932451769	4002395279609	171,00 CHF	158,19 CHF
Q22 CU 70	Q22 CU 70 - Matrice de sertissage 70 mm <sup>2</sup>	105	Carton	4932451770	4002395279616	171,00 CHF	158,19 CHF
Q13 CU 16	Q13 CU 16 - Matrice de sertissage 16 mm <sup>2</sup>	105	Carton	4932459477	4058546011383	185,00 CHF	171,14 CHF
Q13 CU 25	Q13 CU 25 - Matrice de sertissage 25 mm <sup>2</sup>	105	Carton	4932459478	4058546011390	185,00 CHF	171,14 CHF
Q13 CU 35	Q13 CU 35 - Matrice de sertissage 35 mm <sup>2</sup>	105	Carton	4932459479	4058546011406	185,00 CHF	171,14 CHF
Q13 CU 50	Q13 CU 50 - Matrice de sertissage 50 mm <sup>2</sup>	105	Carton	4932459480	4058546011413	185,00 CHF	171,14 CHF
Q13 CU 70	Q13 CU 70 - Matrice de sertissage 70 mm <sup>2</sup>	105	Carton	4932459481	4058546011420	185,00 CHF	171,14 CHF
Q13 CU 95	Q13 CU 95 - Matrice de sertissage 95 mm <sup>2</sup>	105	Carton	4932459482	4058546011437	185,00 CHF	171,14 CHF
DIN22 AL 10	DIN22 AL 10	105		4932479390	4058546371845	118,00 CHF	109,16 CHF
DIN22 AL 16/25	DIN22 Al 16/25 - Matrice de sertissage 16/25 mm <sup>2</sup>	105	Carton	4932451771	4002395279623	135,00 CHF	124,88 CHF
DIN22 AL 35	DIN22 Al 35 - Matrice de sertissage 35 mm <sup>2</sup>	105	Carton	4932451772	4002395279630	135,00 CHF	124,88 CHF
DIN22 AL 50	DIN22 Al 50 - Matrice de sertissage 50 mm <sup>2</sup>	105	Carton	4932451773	4002395279647	135,00 CHF	124,88 CHF
DIN22 AL 70	DIN22 Al 70 - Matrice de sertissage 70 mm <sup>2</sup>	105	Carton	4932451774	4002395279654	135,00 CHF	124,88 CHF
DIN22 AL 95/120	DIN22 Al 95/120 - Matrice de sertissage 95/120 mm <sup>2</sup>	105	Carton	4932451775	4002395279661	142,00 CHF	131,36 CHF
DIN22 AL 150	DIN22 Al 150 - Matrice de sertissage 150 mm <sup>2</sup>	105	Carton	4932451776	4002395279678	135,00 CHF	124,88 CHF
DIN22 AL 185	DIN22 Al 185 - Matrice de sertissage 185 mm <sup>2</sup>	105	Carton	4932451777	4002395279685	135,00 CHF	124,88 CHF
DIN22 AL 240	DIN22 Al 240 - Matrice de sertissage 240 mm <sup>2</sup>	105	Carton	4932451778	4002395279692	135,00 CHF	124,88 CHF
DIN22 AL 300	DIN22 Al 300 - Matrice de sertissage 300 mm <sup>2</sup>	105	Carton	4932451779	4002395279699	135,00 CHF	124,88 CHF
DIN13 AL 16/25	DIN13 AL 16/25 - Matrice de sertissage 16/25 mm <sup>2</sup>	105	Carton	4932459506	4058546026783	142,00 CHF	131,36 CHF
DIN13 AL 35	DIN13 Al 35 - Matrice de sertissage 35 mm <sup>2</sup>	105	Carton	4932459507	4058546026790	142,00 CHF	131,36 CHF
DIN13 AL 50	DIN13 Al 50 - Matrice de sertissage 50 mm <sup>2</sup>	105	Carton	4932459508	4058546026806	142,00 CHF	131,36 CHF
DIN13 AL 70	DIN13 Al 70 - Matrice de sertissage 70 mm <sup>2</sup>	105	Carton	4932459509	4058546026813	142,00 CHF	131,36 CHF
DIN13 AL 95/120	DIN13 Al 95/120 - Matrice de sertissage 95/120 mm <sup>2</sup>	105	Carton	4932459510	4058546026820	149,00 CHF	137,84 CHF
DIN13 AL 150	DIN13 Al 150 - Matrice de sertissage 150 mm <sup>2</sup>	105	Carton	4932459511	4058546026837	149,00 CHF	137,84 CHF
DIN13 AL 185	DIN13 Al 185 - Matrice de sertissage 185 mm <sup>2</sup>	105	Carton	4932459512	4058546026844	149,00 CHF	137,84 CHF
DIN13 AL 240	DIN13 Al 240 - Matrice de sertissage 240 mm <sup>2</sup>	105	Carton	4932459513	4058546026851	149,00 CHF	137,84 CHF
DIN13 AL 300	DIN13 Al 300 - Matrice de sertissage 300 mm <sup>2</sup>	105	Carton	4932459514	4058546026868	149,00 CHF	137,84 CHF
L22 Cu 16 - Insert de presse pour outil de presse hydraulique à batterie	L22 Cu 16 - Insert de presse pour outil de presse hydraulique à batterie	105		4932464487	4058546224325	135,00 CHF	124,88 CHF
L22 Cu 25 - Insert de presse pour outil de presse hydraulique à batterie	L22 Cu 25 - Insert de presse pour outil de presse hydraulique à batterie	105		4932464488	4058546224332	135,00 CHF	124,88 CHF
L22 Cu 35 - Insert de presse pour outil de presse hydraulique à batterie	L22 Cu 35 - Insert de presse pour outil de presse hydraulique à batterie	105		4932464489	4058546224349	135,00 CHF	124,88 CHF
L22 Cu 50 - Insert de presse pour outil de presse hydraulique à batterie	L22 Cu 50 - Insert de presse pour outil de presse hydraulique à batterie	105		4932464490	4058546224356	135,00 CHF	124,88 CHF
L22 Cu 70 - Insert de presse pour outil de presse hydraulique à batterie	L22 Cu 70 - Insert de presse pour outil de presse hydraulique à batterie	105		4932464491	4058546224363	135,00 CHF	124,88 CHF
L22 Cu 95 - Insert de presse pour outil de presse hydraulique à batterie	L22 Cu 95 - Insert de presse pour outil de presse hydraulique à batterie	105		4932464492	4058546224370	135,00 CHF	124,88 CHF
L22 Cu 120 - Insert de presse pour outil de presse hydraulique à batterie	L22 Cu 120 - Insert de presse pour outil de presse hydraulique à batterie	105		4932464493	4058546224387	142,00 CHF	131,36 CHF
L22 Cu 150 - Insert de presse pour outil de presse hydraulique à batterie	L22 Cu 150 - Insert de presse pour outil de presse hydraulique à batterie	105		4932464494	4058546224394	142,00 CHF	131,36 CHF
L22 Cu 185 - Insert de presse pour outil de presse hydraulique à batterie	L22 Cu 185 - Insert de presse pour outil de presse hydraulique à batterie	105		4932464495	4058546224400	142,00 CHF	131,36 CHF
L22 Cu 240 - Insert de presse pour outil de presse hydraulique à batterie	L22 Cu 240 - Insert de presse pour outil de presse hydraulique à batterie	105		4932464496	4058546224417	142,00 CHF	131,36 CHF
L22 Cu 300 - Insert de presse pour outil de presse hydraulique à batterie	L22 Cu 300 - Insert de presse pour outil de presse hydraulique à batterie	105		4932479393	4058546371876	Sort de l'assortiment	Sort de l'assortiment
L13 CU 16	L13 CU 16 - Matrice de sertissage 16 mm <sup>2</sup>	105	Carton	4932464500	4058546224455	142,00 CHF	131,36 CHF
L13 CU 25	L13 CU 25 - Matrice de sertissage 25 mm <sup>2</sup>	105	Carton	4932464501	4058546224462	142,00 CHF	131,36 CHF
L13 CU 35	L13 CU 35 - Matrice de sertissage 35 mm <sup>2</sup>	105	Carton	4932464502	4058546224479	142,00 CHF	131,36 CHF
L13 CU 50	L13 CU 50 - Matrice de sertissage 50 mm <sup>2</sup>	105	Carton	4932464503	4058546224486	142,00 CHF	131,36 CHF
L13 CU 70	L13 CU 70 - Matrice de sertissage 70 mm <sup>2</sup>	105	Carton	4932464504	4058546224493	142,00 CHF	131,36 CHF
L13 CU 95	L13 CU 95 - Matrice de sertissage 95 mm <sup>2</sup>	105	Carton	4932464505	4058546224509	142,00 CHF	131,36 CHF

Modèle	Désignation	N° de page dans le catalogue	Inclus dans le kit	N° d'article	Code EAN	PVB incl. TAR incl. TVA	PVB incl. TAR excl. TVA
L13 CU 120	L13 CU 120 - Matrice de sertissage 120 mm <sup>2</sup>	105	Carton	4932464506	4058546224516	149,00 CHF	137,84 CHF
L13 CU 150	L13 CU 150 - Matrice de sertissage 150 mm <sup>2</sup>	105	Carton	4932464507	4058546224523	149,00 CHF	137,84 CHF
L13 CU 185	L13 CU 185 - Matrice de sertissage 185 mm <sup>2</sup>	105	Carton	4932464508	4058546224530	149,00 CHF	137,84 CHF
L13 CU 240	L13 CU 240 - Matrice de sertissage 240 mm <sup>2</sup>	105	Carton	4932464509	4058546224547	149,00 CHF	137,84 CHF
L13 CU 300	L13 CU 300 - Matrice de sertissage 300 mm <sup>2</sup>	105	Carton	4932464510	4058546224554	149,00 CHF	137,84 CHF
RU22 CU/AL 16	RU22 CU/Al 16 - Matrice de sertissage	105	Carton	4932451780	4002395276912	142,00 CHF	131,36 CHF
RU22 CU35/AL25	RU22 CU35/Al25 - Matrice de sertissage	105	Carton	4932451781	4002395276929	142,00 CHF	131,36 CHF
RU22 CU50/AL35	RU22 CU50/Al35 - Matrice de sertissage	105	Carton	4932451782	4002395276936	142,00 CHF	131,36 CHF
RU22 CU70/AL50	RU22 CU70/Al50 - Matrice de sertissage	105	Carton	4932451783	4002395276943	142,00 CHF	131,36 CHF
RU22 CU95/AL70	RU22 CU95/Al70 - Matrice de sertissage	105	Carton	4932451784	4002395276950	142,00 CHF	131,36 CHF
RU22 CU120/AL95	RU22 CU120/Al95 - Matrice de sertissage	105	Carton	4932451785	4002395276967	142,00 CHF	131,36 CHF
RU22 CU150/AL120	RU22 CU150/Al120 - Matrice de sertissage	105	Carton	4932451786	4002395276974	142,00 CHF	131,36 CHF
RU22 CU185/AL150	RU22 CU185/Al150 - Matrice de sertissage	105	Carton	4932451787	4002395276981	142,00 CHF	131,36 CHF
RU22 CU240/AL185	RU22 CU240/Al185 - Matrice de sertissage	105	Carton	4932451788	4002395276998	142,00 CHF	131,36 CHF
RU22 CU300/AL240	RU22 CU300/Al240 - Matrice de sertissage	105	Carton	4932451789	4002395277005	142,00 CHF	131,36 CHF
RU13 CU/AL16	RU13 CU/Al16 - Matrice de sertissage	105	Carton	4932459483	4058546011444	163,00 CHF	150,79 CHF
RU13 CU35/AL25	RU13 CU35/Al25 - Matrice de sertissage	105	Carton	4932459484	4058546011451	163,00 CHF	150,79 CHF
RU13 CU50/AL35	RU13 CU50/Al35 - Matrice de sertissage	105	Carton	4932459485	4058546011468	163,00 CHF	150,79 CHF
RU13 CU70/AL50	RU13 CU70/Al50 - Matrice de sertissage	105	Carton	4932459486	4058546011475	163,00 CHF	150,79 CHF
RU13 CU95/AL70	RU13 CU95/Al70 - Matrice de sertissage	105	Carton	4932459487	4058546011482	163,00 CHF	150,79 CHF
RU13 CU120/AL95	RU13 CU120/Al95 - Matrice de sertissage	105	Carton	4932459488	4058546011499	163,00 CHF	150,79 CHF
RU13 CU150/AL120	RU13 CU150/Al120 - Matrice de sertissage	105	Carton	4932459489	4058546011506	163,00 CHF	150,79 CHF
RU13 CU185/AL150	RU13 CU185/Al150 - Matrice de sertissage	105	Carton	4932459490	4058546011513	163,00 CHF	150,79 CHF
RU13 CU240/AL185	RU13 CU240/Al185 - Matrice de sertissage	105	Carton	4932459491	4058546011529	163,00 CHF	150,79 CHF
RU13 CU300/AL240	RU13 CU300/Al240 - Matrice de sertissage	105	Carton	4932459492	4058546011536	163,00 CHF	150,79 CHF
AEH13 CU 16	AEH13 CU 16 - Matrice de sertissage 16 mm <sup>2</sup>	105	Carton	4932459515	4058546026875	171,00 CHF	158,19 CHF
AEH13 CU 25	AEH13 CU 25 - Matrice de sertissage 25 mm <sup>2</sup>	105	Carton	4932459516	4058546026882	171,00 CHF	158,19 CHF
AEH13 CU 35	AEH13 CU 35 - Matrice de sertissage 35 mm <sup>2</sup>	105	Carton	4932459517	4058546026899	171,00 CHF	158,19 CHF
AEH13 CU 50	AEH13 CU 50 - Matrice de sertissage 50 mm <sup>2</sup>	105	Carton	4932459518	4058546026906	171,00 CHF	158,19 CHF
AEH13 CU 70	AEH13 CU 70 - Matrice de sertissage 70 mm <sup>2</sup>	105	Carton	4932459519	4058546026913	171,00 CHF	158,19 CHF
AEH13 CU 95	AEH13 CU 95 - Matrice de sertissage 95 mm <sup>2</sup>	105	Carton	4932459520	4058546026929	171,00 CHF	158,19 CHF
AEH13 CU 120	AEH13 CU 120 - Matrice de sertissage 120 mm <sup>2</sup>	105	Carton	4932459521	4058546026936	171,00 CHF	158,19 CHF
AEH13 CU 150	AEH13 CU 150 - Matrice de sertissage 150 mm <sup>2</sup>	105	Carton	4932459522	4058546026943	171,00 CHF	158,19 CHF
AEH13 CU 185	AEH13 CU 185 - Matrice de sertissage 185 mm <sup>2</sup>	105	Carton	4932459523	4058546026950	171,00 CHF	158,19 CHF
AEH13 CU 240	AEH13 CU 240 - Matrice de sertissage 240 mm <sup>2</sup>	105	Carton	4932459524	4058546026967	171,00 CHF	158,19 CHF
C22 CU 10/C4	C22 CU 10/C4 - Matrice de sertissage 10 mm <sup>2</sup>	105	Carton	4932464863	4058546228088	142,00 CHF	131,36 CHF
C22 CU 16/C5	C22 CU 16/C5 - Matrice de sertissage 16 mm <sup>2</sup>	105	Carton	4932464864	4058546228095	142,00 CHF	131,36 CHF
C22 CU 25/C6	C22 CU 25/C6 - Matrice de sertissage 25 mm <sup>2</sup>	105	Carton	4932464865	4058546228101	142,00 CHF	131,36 CHF
C22 CU 50/C8C9	C22 CU 50/C8C9 - Matrice de sertissage 50 mm <sup>2</sup>	105	Carton	4932464866	4058546228118	142,00 CHF	131,36 CHF
C13 CU 16	C13 CU 16 - Matrice de sertissage 16 mm <sup>2</sup>	105	Carton	4932459525	4058546026974	163,00 CHF	150,79 CHF
C13 CU 25	C13 CU 25 - Matrice de sertissage 25 mm <sup>2</sup>	105	Carton	4932459526	4058546026981	163,00 CHF	150,79 CHF
C13 CU 35	C13 CU 35 - Matrice de sertissage 35 mm <sup>2</sup>	105	Carton	4932459527	4058546026998	163,00 CHF	150,79 CHF
C13 CU 50	C13 CU 50 - Matrice de sertissage 50 mm <sup>2</sup>	105	Carton	4932459528	4058546027005	163,00 CHF	150,79 CHF
C13 CU 70	C13 CU 70 - Matrice de sertissage 70 mm <sup>2</sup>	105	Carton	4932459529	4058546027012	163,00 CHF	150,79 CHF
C13 CU 10	C13 CU 10 - Matrice de sertissage 10 mm <sup>2</sup>	105	Carton	4932459530	4058546027029	163,00 CHF	150,79 CHF
C13 CU 10-35	C13 CU 10-35 - Matrice de sertissage 10-35 mm <sup>2</sup>	105	Carton	4932459531	4058546027036	163,00 CHF	150,79 CHF
C13 CU 25-50	C13 CU 25-50 - Matrice de sertissage 25-50 mm <sup>2</sup>	105	Carton	4932459532	4058546027049	163,00 CHF	150,79 CHF
C13 CU 35-70	C13 CU 35-70 - Matrice de sertissage 35-70 mm <sup>2</sup>	105	Carton	4932459533	4058546027056	163,00 CHF	150,79 CHF
HAH13 CU 70	HAH13 CU 70 - Matrice de sertissage 70 mm <sup>2</sup>	105	Carton	4932459534	4058546027063	163,00 CHF	150,79 CHF
HAH13 CU 95	HAH13 CU 95 - Matrice de sertissage 95 mm <sup>2</sup>	105	Carton	4932459535	4058546027070	163,00 CHF	150,79 CHF
HAH13 CU 120	HAH13 CU 120 - Matrice de sertissage 120 mm <sup>2</sup>	105	Carton	4932459536	4058546027087	163,00 CHF	150,79 CHF
DP13 CU 2x50	DP13 CU 2x50 - Matrice de sertissage	105	Carton	4932459537	4058546027094	228,00 CHF	210,92 CHF
DP13 CU 2x70	DP13 CU 2x70 - Matrice de sertissage	105	Carton	4932459538	4058546027100	228,00 CHF	210,92 CHF
DP13 CU 2x95	DP13 CU 2x95 - Matrice de sertissage	105	Carton	4932459539	4058546027117	228,00 CHF	210,92 CHF
COFFRET DE MATRICES DIN 22 CU - 11 PCS	DIN 22 CU (11pcs) - Coffret de matrices pour M18 HCCT	105	Carton	4932471997	4058546298968	1.422,00 CHF	1.315,45 CHF
COFFRET DE MATRICES DIN 22 AL - 9 PCS	DIN 22 Al (9pcs) - Coffret de matrices pour M18 HCCT	105	Carton	4932471998	4058546298975	1.210,00 CHF	1.119,33 CHF
COFFRET DE MATRICES R22 CU - 11 PCS	DIN R22 CU (11pcs) - Coffret de matrices pour M18 HCCT	105	Carton	4932471999	4058546298982	1.422,00 CHF	1.315,45 CHF
BOITE DE RANGEMENT POUR MATRICE DE SERTISSAGE DE M18 HCCT	Boîte de rangement pour matrice de sertissage de M18 HCCT	105	Carton	4932459339	4058546010003	27,75 CHF	25,67 CHF
COFFRET DE MATRICES DIN 13 CU - 11 PCS	DIN13 CU (11pcs) - Coffret de matrices pour M18 HCCT109/42	105	Carton	4932472000	4058546323967	1.563,00 CHF	1.445,88 CHF
COFFRET DE MATRICES DIN 13 AL - 9 PCS	DIN13 Al (9pcs) - Coffret de matrices pour M18 HCCT109/42	105	Carton	4932472001	4058546323974	1.351,00 CHF	1.249,77 CHF
COFFRET DE MATRICES DIN 13 CU - 11 PCS	DIN13 Al (11pcs) - Coffret de matrices pour M18 HCCT109/42	105	Carton	4932472002	4058546323981	1.563,00 CHF	1.445,88 CHF
BOITE DE RANGEMENT POUR MATRICE DE SERTISSAGE DE M18 HCCT109/42	Boîte de rangement pour matrice de sertissage de M18 HCCT109/42	105	Carton	4932464211	4058546221560	27,75 CHF	25,67 CHF

Modèle	Désignation	N° de page dans le catalogue	Inclus dans le kit	N° d'article	Code EAN	PVB incl. TAR incl. TVA	PVB incl. TAR excl. TVA
<b>ACCESSOIRES - COUPES TUBES</b>							
ACCESSOIRES COUPES TUBES	SET DE 2 GALETS (X1)	106	Blister	48380010	45242159710	19,85 CHF	18,36 CHF
LAME DE RECHANGE POUR COUPE CÂBLE	LAME DE RECHANGE POUR COUPE CÂBLE (X1)	106	Blister	4932430070	4002395377312	80,40 CHF	74,38 CHF
Lame de coupe tube pour C12 PPC	Lame de coupe tube pour C12 PPC	106		4931441978	4002395179268	sur demande	sur demande
PCSSW	PCSSW - Set de 2 lames pour coupe tube M12 PCSS	106	Blister	4932479243	4058546370374	41,30 CHF	38,21 CHF
PCSSW54	PCSSW54 - Lames de remplacement pour M12 coupe-tube, 54 mm	106	Blister, 2 lames, 2 clip	4932498665	4058546525347	48,70 CHF	45,05 CHF
FPCSB	FPCSB - Lame pour coupe-tube inox M18 FPCS	106	Blister	4932500399	4058546617011	73,70 CHF	68,18 CHF
Tête de dénudage 12-19mm	Tête de dénudage 12-19 mm	106	Carton	4932499277	4058546564414	436,00 CHF	403,33 CHF
<b>MÂCHOIRES ET LAMES POUR COUPER L'ACIER</b>							
MÂCHOIRES ET LAMES - COUPE CÂBLE FORCE LOGIC	Mâchoire et lame ACSR pour M18 HCC	106	Blister	49162773	45242350070	336,00 CHF	310,82 CHF
MÂCHOIRES ET LAMES - COUPE CÂBLE FORCE LOGIC	Lame de remplacement ACSR pour M18 HCC	106	Blister	48440412	45242355235	174,00 CHF	160,96 CHF
MÂCHOIRES ET LAMES - COUPE CÂBLE FORCE LOGIC	Mâchoire et lame CU/Al pour M18 HCC	106	Blister	4932430839	4002395385010	292,00 CHF	270,12 CHF
LAME CUIVRE-ALU POUR M18 HCC ET M18 HCCT	Lame CU/Al pour M18 HCC	106	Blister	4932464498	4058546224431	145,00 CHF	134,14 CHF
MÂCHOIRES ET LAMES - COUPE CÂBLE FORCE LOGIC	Mâchoire FSW pour M18 HCC	106	Blister	49162778	45242505722	511,00 CHF	472,71 CHF
MÂCHOIRES ET LAMES - COUPE CÂBLE FORCE LOGIC	Lame de remplacement FSW pour M18 HCC	106	Blister	48442778	45242505739	241,00 CHF	222,94 CHF
MÂCHOIRES ET LAMES - COUPE CÂBLE FORCE LOGIC	Mâchoire EHS pour M18 HCC	106	Blister	49162777	45242505449	526,00 CHF	486,59 CHF
MÂCHOIRES ET LAMES - COUPE CÂBLE FORCE LOGIC	Lame EHS pour M18 HCC	106	Blister	48442777	45242505456	248,00 CHF	229,42 CHF
MÂCHOIRES ET LAMES - COUPE CÂBLE FORCE LOGIC	Mâchoire fil d'acier blindé pour M18 HCC	106	Blister	4932464867	4058546228125	511,00 CHF	472,71 CHF
LAME DE REMPLACEMENT POUR M18 HCC125-801C / M18 HSFC125R-802C	Lame de remplacement pour M18 HCC125-801C / M18 HSFC125R-802C	106	Blister	4932492423	4058546417901	686,00 CHF	634,60 CHF
LAME DE REMPLACEMENT POUR M18 HCC125-801C / M18 HSFC125R-802C	Lame de remplacement pour M18 HCC125-801C / M18 HSFC125R-802C	106	Blister	4932492424	4058546417918	611,00 CHF	565,22 CHF
Erdungsset	Erdungsset für M18 HSFC125	106		4932492425	4058546417925	686,00 CHF	634,60 CHF
<b>ACCESSOIRES - MATRICES POUR COUPE TIGE FILETÉE</b>							
MATRICES DE COUPE DE TIGE FILETÉE	Matrices de coupe tige filetée M6-M12	107	Blister	4932471372	4058546290009	67,60 CHF	62,53 CHF
<b>MATRICE POUR CISAILLE DE CHEMINS DE CÂBLE</b>							
STSD 22X41	STSD 22x41 - Accessoire pour cisaille de chemins de câble 18V	107	Blister	49160078	45242821914	373,00 CHF	345,05 CHF
STSD 41X41	STSD 41x41 - Accessoire pour cisaille de chemins de câble 18V	107	Blister	49160158	45242821891	373,00 CHF	345,05 CHF
STSD 21X41	STSD 21x41 - Accessoire pour cisaille de chemins de câble 18V	107	Blister	49161316	45242821907	373,00 CHF	345,05 CHF
STSD 21X41C	STSD 21x41C - Accessoire pour cisaille de chemins de câble 18V	107	Blister	49161513	45242821921	411,00 CHF	380,20 CHF
STSD 22X41C	STSD 22x41C - Accessoire pour cisaille de chemins de câble 18V	107	Blister	49161578	45242821938	411,00 CHF	380,20 CHF
<b>TAMBOURS COMPATIBLES AVEC TIRE FIL M18 FUEL</b>							
TAMBOUR MÉTAL 36M X 3MM POUR TIRE FIL M18	Tambour acier 36m X 3mm pour tire-fil M18 FPFT	107	Carton	48445176	4058546326432	184,00 CHF	170,21 CHF
TAMBOUR MÉTAL 72M X 3MM POUR TIRE FIL M18	Tambour acier 72m X 3mm pour tire-fil M18 FPFT	107	Carton	48445178	4058546326449	255,00 CHF	235,89 CHF
TAMBOUR FIL ISOLÉ 30M POUR TIRE FIL M18 FPFT	Tambour isolé 30m pour tire-fil M18 FPFT	107	Carton	48445195	4058546326463	198,00 CHF	183,16 CHF
TAMBOUR FIL ISOLÉ 60M POUR TIRE FIL M18 FPFT	Tambour isolé 60m pour tire-fil M18 FPFT	107	Carton	48445197	4058546326470	269,00 CHF	248,84 CHF
<b>ACCESSOIRES POUR M18 HKP</b>							
MATRICES ET POINCONS - EMPORTE PIECE FORCE LOGIC	Poinçon M16 - 16.2 mm	108	Blister	4932430841	4002395385034	30,60 CHF	28,31 CHF
MATRICES ET POINCONS - EMPORTE PIECE FORCE LOGIC	Poinçon PG16 - 22.5 mm	108	Blister	4932430843	4002395385058	31,50 CHF	29,14 CHF
MATRICES ET POINCONS - EMPORTE PIECE FORCE LOGIC	Poinçon M20 - 20.4 mm	108	Blister	4932430842	4002395385041	30,60 CHF	28,31 CHF
MATRICES ET POINCONS - EMPORTE PIECE FORCE LOGIC	Poinçon PG21 - 28.3 mm	108	Blister	4932430845	4002395385072	31,50 CHF	29,14 CHF
MATRICES ET POINCONS - EMPORTE PIECE FORCE LOGIC	Poinçon M25 - 25.4 mm	108	Blister	4932430844	4002395385065	31,50 CHF	29,14 CHF
MATRICES ET POINCONS - EMPORTE PIECE FORCE LOGIC	Poinçon M32 - 32.5 mm	108	Blister	4932430846	4002395385089	40,30 CHF	37,28 CHF
MATRICES ET POINCONS - EMPORTE PIECE FORCE LOGIC	Poinçon M40 - 40.5 mm	108	Blister	4932430847	4002395385096	49,10 CHF	45,42 CHF
MATRICES ET POINCONS - EMPORTE PIECE FORCE LOGIC	Poinçon M50 - 50.5 mm	108	Blister	4932430848	4002395385102	80,40 CHF	74,38 CHF

Modèle	Désignation	N° de page dans le catalogue	Inclus dans le kit	N° d'article	Code EAN	PVB incl. TAR incl. TVA	PVB incl. TAR excl. TVA
MATRICES ET POINCONS - EMPORTE PIECE FORCE LOGIC	Poinçon M63 - 63.5 mm	108	Blister	4932430849	4002395385119	80,40 CHF	74,38 CHF
MATRICES ET POINCONS - EMPORTE PIECE FORCE LOGIC	Matrice M16 - 16.2 mm	108	Blister	4932430913	4002395385751	18,35 CHF	16,98 CHF
MATRICES ET POINCONS - EMPORTE PIECE FORCE LOGIC	Matrice PG16 - 22.5 mm	108	Blister	4932430915	4002395385775	18,85 CHF	17,44 CHF
MATRICES ET POINCONS - EMPORTE PIECE FORCE LOGIC	Matrice M20 - 20.4 mm	108	Blister	4932430914	4002395385768	18,35 CHF	16,98 CHF
MATRICES ET POINCONS - EMPORTE PIECE FORCE LOGIC	Matrice PG21 - 28.3 mm	108	Blister	4932430917	4002395385799	18,85 CHF	17,44 CHF
MATRICES ET POINCONS - EMPORTE PIECE FORCE LOGIC	Matrice M25 - 25.4 mm	108	Blister	4932430916	4002395385782	18,85 CHF	17,44 CHF
MATRICES ET POINCONS - EMPORTE PIECE FORCE LOGIC	Matrice M32 - 32.5 mm	108	Blister	4932430918	4002395385805	22,85 CHF	21,14 CHF
MATRICES ET POINCONS - EMPORTE PIECE FORCE LOGIC	Matrice M40 - 40.5 mm	108	Blister	4932430919	4002395385812	29,10 CHF	26,92 CHF
MATRICES ET POINCONS - EMPORTE PIECE FORCE LOGIC	Matrice M50 - 50.5 mm	108	Blister	4932430920	4002395385829	50,60 CHF	46,81 CHF
MATRICES ET POINCONS - EMPORTE PIECE FORCE LOGIC	Matrice M63 - 63.5 mm	108	Blister	4932430921	4002395385836	50,60 CHF	46,81 CHF
MATRICES ET POINCONS - EMPORTE PIECE FORCE LOGIC	Boulon de serrage 11,1 mm	108	Blister	49162680	45242311774	29,10 CHF	26,92 CHF
MATRICES ET POINCONS - EMPORTE PIECE FORCE LOGIC	Boulon de serrage 19 mm	108	Blister	49162681	45242311781	33,10 CHF	30,62 CHF
<b>ACCESSOIRES POUR HUP700</b>							
CÂBLE D'EXTENSION DE LA TÉLÉCOMMANDE 1,8M	Câble d'extension de la télécommande 1,8m pour M18 HUP700	108	Blister	49122775	4058546326487	41,20 CHF	38,11 CHF
SUPPORT DE SUSPENSION POUR M18 HUP700	Support de suspension pour M18 HUP700	108	Blister	49122776	45242535231	265,00 CHF	245,14 CHF
HUILE HYDRAULIQUE POUR M18 HUP700	Huile hydraulique pour M18 HUP700	108	Blister	4932472004	4058546324001	37,70 CHF	34,88 CHF
<b>ACCESSOIRES - EXPANDEUR</b>							
TÊTE D'EXPANDEUR UPONOR	Tête d'expandeur Uponor PXP9.9-14 4/8	109	Carton	4932430102	4002395377633	134,00 CHF	123,96 CHF
PXP12I-14	Tête d'expandeur Uponor PXP12I-14	109	Carton	4932352716	4002395373741	134,00 CHF	123,96 CHF
TÊTE D'EXPANDEUR UPONOR	Tête d'expandeur Uponor PXP15N-14	109	Carton	4932352727	4002395373857	134,00 CHF	123,96 CHF
TÊTE D'EXPANDEUR UPONOR	Tête d'expandeur Uponor PXP16I-1406	109	Carton	4932430103	4002395377640	134,00 CHF	123,96 CHF
TÊTE D'EXPANDEUR UPONOR	Tête d'expandeur Uponor PXP16I-14	109	Carton	4932352717	4002395373758	134,00 CHF	123,96 CHF
TÊTE D'EXPANDEUR UPONOR	Tête d'expandeur Uponor PXP18N-14	109	Carton	4932352728	4002395373864	134,00 CHF	123,96 CHF
TÊTE D'EXPANDEUR UPONOR	Tête d'expandeur Uponor PXP20I-1406	109	Carton	4932352718	4002395373765	134,00 CHF	123,96 CHF
TÊTE D'EXPANDEUR UPONOR	Tête d'expandeur Uponor PXP20I-1410	109	Carton	4932352719	4002395373772	134,00 CHF	123,96 CHF
TÊTE D'EXPANDEUR UPONOR	Tête d'expandeur Uponor PXP22N-14	109	Carton	4932352729	4002395373871	134,00 CHF	123,96 CHF
TÊTE D'EXPANDEUR UPONOR	Tête d'expandeur Uponor PXP25I-1406	109	Carton	4932352720	4002395373789	134,00 CHF	123,96 CHF
TÊTE D'EXPANDEUR UPONOR	Tête d'expandeur Uponor PXP25I-1410	109	Carton	4932352721	4002395373796	134,00 CHF	123,96 CHF
TÊTE D'EXPANDEUR UPONOR	Tête d'expandeur Uponor PXP28N-14	109	Carton	4932352730	4002395373888	134,00 CHF	123,96 CHF
TÊTE D'EXPANDEUR UPONOR	Tête d'expandeur Uponor PXP32I-1406	109	Carton	4932352723	4002395373819	134,00 CHF	123,96 CHF
TÊTE D'EXPANDEUR UPONOR	Tête d'expandeur Uponor PXP32I-25	109	Carton	4932352724	4002395373826	140,00 CHF	129,51 CHF
TÊTE D'EXPANDEUR UPONOR	Tête d'expandeur Uponor PXP40I-2506	109	Carton	4932352725	4002395373833	140,00 CHF	129,51 CHF
PXP40I-2506	PXP40I-2506 - Tête pour expandeur, 40 mm, 10 bars	109	Carton	4932479581	4058546373757	437,00 CHF	404,26 CHF
PXP40I-5606	PXP40I-5606	109		4932451396	4002395160884	437,00 CHF	404,26 CHF
PXP50I-25	PXP50I-25 - Tête pour expandeur, 50 mm, 6 et 10 bars	109	Carton	4932479582	4058546373764	437,00 CHF	404,26 CHF
PXP50I-5606	PXP50I-5606	109		4932451397	4002395160891	437,00 CHF	404,26 CHF
PXP63I-5606	PXP63I-5606	109		4932451398	4002395158102	538,00 CHF	497,69 CHF
PXP75I-5606	PXP75I-5606	109		4932451399	4002395158119	565,00 CHF	522,66 CHF
TÊTE D'EXPANDEUR UPONOR	Graisse pour expandeur	109	Carton	4932352726	4002395373840	25,60 CHF	23,68 CHF
<b>RAPID SEAL™ TÊTE D'EXPANDEUR</b>							
FPXP9.9I-14	FPXP9.9I-14 - Tête d'expandeur 9.9mm, 6 et 10 bars	109	Carton	4932472150	4058546325466	154,00 CHF	142,46 CHF
FPXP16I-14	FPXP16I-14 - Tête d'expandeur 16mm, 6 et 10 bars	109	Carton	4932472151	4058546325473	154,00 CHF	142,46 CHF
FPXP20I-1406	FPXP20I-1406 - Tête d'expandeur 20mm, 6 bars	109	Carton	4932472152	4058546325480	154,00 CHF	142,46 CHF
FPXP20I-1410	FPXP20I-1410 - Tête d'expandeur 20mm, 10 bars	109	Carton	4932472153	4058546325497	154,00 CHF	142,46 CHF
FPXP25I-1406	FPXP25I-1406 - Tête d'expandeur 25mm, 6 bars	109	Carton	4932472271	4058546339173	154,00 CHF	142,46 CHF
FPXP25I-1410	FPXP25I-1410 - Tête d'expandeur 25mm, 10 bars	109	Carton	4932472272	4058546339180	154,00 CHF	142,46 CHF
FPXP32I-1406	FPXP32I-1406 - Tête d'expandeur 32mm, 6 bars	109	Carton	4932472273	4058546339197	154,00 CHF	142,46 CHF
<b>ACCESSOIRES - PISTOLETS EXTRUDEURS</b>							
ACCESSOIRES PISTOLET EXTRUDEUR	Récepteur de cartouche ouvert a cartouche standart 250ml et 310ml - inclus: - cremaillère 4932352937, et piston avec vis de vitesse 44700330	110	Blister	48081076	45242263127	52,10 CHF	48,20 CHF
ACCESSOIRES PISTOLET EXTRUDEUR	Kit récepteur de cartouche ouvert standard 310ml pour PG12	110	Blister	48080900	45242286355	39,80 CHF	36,82 CHF

Modèle	Désignation	N° de page dans le catalogue	Inclus dans le kit	N° d'article	Code EAN	PVB incl. TAR incl. TVA	PVB incl. TAR excl. TVA
ACCESSOIRES PISTOLET EXTRUDEUR	Récepteur de cartouche fermé aluminium 400ml (pour cartouches souples "saucisson" 400ml) - à utiliser avec: - cremaillère 48091090 et piston 44700375	110	Blister	4932352844	4002395375028	40,80 CHF	37,74 CHF
ACCESSOIRES PISTOLET EXTRUDEUR	Récepteur de cartouche fermé aluminium 600ml (pour cartouches souples "saucisson" 600ml) - à utiliser avec: - cremaillère 48091091 et piston 44700375	110	Blister	4932352845	4002395375035	45,70 CHF	42,28 CHF
ACCESSOIRES PISTOLET EXTRUDEUR	Récepteur de cartouche fermé transparente 400ml (pour cartouches souples "saucisson" 400ml) - à utiliser avec: - cremaillère 48091090 et piston 44700375	110	Blister	4932352842	4002395375004	79,40 CHF	73,45 CHF
ACCESSOIRES PISTOLET EXTRUDEUR	Récepteur de cartouche fermé transparente 600ml (pour cartouches souples "saucisson" 600ml) - à utiliser avec: - cremaillère 48091091 et piston 44700375	110	Blister	4932352843	4002395375011	95,50 CHF	88,34 CHF
ACCESSOIRES PISTOLET EXTRUDEUR	Cremaillère pour cartouche ouverte 310ml - à utiliser avec: - 48081076: récepteur de cartouche ouvert standard 310ml	110	Blister	4932352937	4002395375950	31,10 CHF	28,77 CHF
ACCESSOIRES PISTOLET EXTRUDEUR	Cremaillère 310ml pour PCG12	110	Blister	4932430099	4002395377602	23,25 CHF	21,51 CHF
ACCESSOIRES PISTOLET EXTRUDEUR	Cremaillère courte	110	Blister	49520600	45242190201	77,40 CHF	71,60 CHF
ACCESSOIRES PISTOLET EXTRUDEUR	Cremaillère pour cartouche fermée de 400ml - à utiliser avec: - 4932352844: cartouche aluminium 400ml - 4932352842: cartouche transparente 400ml	110	Blister	48091090	45242263158	31,10 CHF	28,77 CHF
ACCESSOIRES PISTOLET EXTRUDEUR	Cremaillère 400ml pour PCG12	110	Blister	4932430100	4002395377619	23,25 CHF	21,51 CHF
ACCESSOIRES PISTOLET EXTRUDEUR	Cremaillère pour cartouche fermée de 600ml - à utiliser avec: - 4932352845: cartouche aluminium 600ml - 4932352843: cartouche transparente 600ml	110	Blister	48091091	45242263165	39,20 CHF	36,26 CHF
ACCESSOIRES PISTOLET EXTRUDEUR	Cremaillère 600ml pour PCG12	110	Blister	4932430101	4002395377626	26,85 CHF	24,84 CHF
ACCESSOIRES PISTOLET EXTRUDEUR	Piston interne pour récepteur de cartouche ouvert standard (inclus vis de vitesse) - à utiliser avec: - 48081076: récepteur de cartouche ouvert 310ml	110	Blister	44700330	45242260928	4,00 CHF	3,70 CHF
ACCESSOIRES PISTOLET EXTRUDEUR	Piston interne pour récepteur de cartouche fermé ("saucisson"), avec vis de vitesse	110	Blister	44700375	45242277438	5,75 CHF	5,32 CHF
GG-C12	GG-C12 - Raccord pour M12 GG	110	Carton	4932501095	4058546623975	16,10 CHF	14,89 CHF
Raccord pour pistolets à graisse M18	Raccord pour pistolets à graisse M18	110	Carton	4932501096	4058546623982	16,10 CHF	14,89 CHF
<b>ACCESSOIRES - TEST ET MESURE</b>							
PINCE CROCODILE	PINCE CROCODILE	111	Blister	49771005	45242238972	31,10 CHF	28,77 CHF
<b>ACCESSOIRES - ONEKEY™ TICK BLUETOOTH®</b>							
AIDTSP	AIDTSP - Petite étiquette QR CODE ONE-KEY™ pour surface plastique (200 pcs)	111	Carton	4932480559	4058546408442	136,00 CHF	125,81 CHF
AIDTLP	AIDTLP - Grande étiquette QR CODE ONE-KEY™ large pour surface plastique (100 pcs)	111	Carton	4932480560	4058546408459	211,00 CHF	195,19 CHF
AIDTSM	AIDTSM - Petite étiquette QR CODE ONE-KEY™ pour surface métallique (100 pcs)	111	Carton	4932480561	4058546408466	211,00 CHF	195,19 CHF
AIDTLM	AIDTLM - Grande étiquette QR CODE ONE-KEY™ large pour surface métallique (25 pcs)	111	Carton	4932480562	4058546408473	211,00 CHF	195,19 CHF
ONEBATM-1	ONEBATM-1 - Puce ONE KEY nouvelle génération, 1 pc	111	Carton	4933478640	4058546348335	42,70 CHF	39,50 CHF
ONEBATM-10	ONEBATM-10 - Puce ONE KEY nouvelle génération, 10 pcs	111	Carton	4933478643	4058546348366	399,00 CHF	369,10 CHF
<b>PIÈCES JOINTES AU SYSTÈME - ROUTEURS</b>							
TRB-1	TRB-1 - Base déportée pour M18 FTR	111	Carton	4932471946	4058546298456	147,00 CHF	135,99 CHF
TRB-2	TRB-2 - Base déportée pour M18 FTR8	111	Carton	4932493596	4058546484675	161,00 CHF	148,94 CHF
RCA-1	RCA-1 - Pince de serrage 6,35 mm pour M18 FTR8	111	Blister	4932479425	4058546372194	28,35 CHF	26,23 CHF
TRA-2	TRA-2 - Embase plongeante pour M18 FTR et M18 FTR8	111	Carton	4932480544	4058546408299	134,00 CHF	123,96 CHF
RBA-1	RBA-1 - Embase plongeante pour M18 FR12	111	Carton	4932493307	4058546481780	174,00 CHF	160,96 CHF
RBA-2	RBA-2 - Guide parallèle compatible rail de guidage pour M18 FR12 & M18 FTR8	111	Carton	4932493306	4058546481773	124,00 CHF	114,71 CHF
RC600	Pince de serrage 6 mm pour M18 FR12	111	Carton	4932493912	4058546510725	31,20 CHF	28,86 CHF
RC635	Pince de serrage 6,53 mm pour M18 FR12	111	Carton	4932493913	4058546510732	31,20 CHF	28,86 CHF
RC800	Pince de serrage 8 mm pour M18 FR12	111	Carton	4932493914	4058546510749	31,20 CHF	28,86 CHF
RC1200	Pince de serrage 12 mm pour M18 FR12	111	Carton	4932493915	4058546510756	31,20 CHF	28,86 CHF
RC1250	Pince de serrage 12,5 mm pour M18 FR12	111	Carton	4932493916	4058546510763	31,20 CHF	28,86 CHF
<b>CAMÉRAS D'INSPECTION</b>							
RALLONGE 90CM C12AVD / AVA (X1)	RALLONGE 90cm C12 AVD / AVA	112	Blister	48530141	45242216529	80,20 CHF	74,19 CHF
CÂBLE DE REMPLACEMENT 1M POUR M12 IC AV3	Câble de remplacement 1m pour M12 IC AV3	112	Blister	48530150	45242344208	136,00 CHF	125,81 CHF
FLEXIBLE 1M AVEC TÊTE ARTICULÉE POUR M12 IC AV3	Flexible 1m avec tête articulée pour M12 IC AV3	112	Blister	48530155	45242344215	610,00 CHF	564,29 CHF
Centreurs pour M18™SIC36	Centreurs pour M18™SIC36	112		4931473616	4058546354923	sur demande	sur demande
Centreurs pour M18™SIC60	Centreurs pour M18™SIC60	112		4931473638	4058546355142	sur demande	sur demande
Kit de mise à la terre pour M18™SISH	Kit de mise à la terre pour M18™SISH	112		4931473526	4058546354022	sur demande	sur demande
SITM	SITM - Support pour tablette / smartphone	112	Carton	4932478406	4058546324100	86,20 CHF	79,74 CHF

Modèle	Désignation	N° de page dans le catalogue	Inclus dans le kit	N° d'article	Code EAN	PVB incl. TAR incl. TVA	PVB incl. TAR excl. TVA
<b>CABLE DE RECHANGE 150CM</b>	Câble de rechange de 150 cm avec tête de caméra de 5,0 mm pour endoscopes M12 Technicien automobile et Premium	112	Carton	<b>4932500241</b>	4058546615437	237,00 CHF	219,24 CHF
<b>SIM IC3</b>	SIM IC3 - Câble de caméra d'inspection 3m, Tête Ø10 mm, pour M12 SIM	112	Carton	<b>4932498227</b>	4058546520960	189,00 CHF	174,84 CHF
<b>SIM IC12</b>	SIM IC12 - Câble de caméra d'inspection 1,2m, Tête Ø10 mm, pour M12 SIM	112	Carton	<b>4932498228</b>	4058546520977	153,00 CHF	141,54 CHF
<b>SICO UFCD</b>	SICO UFCD - Câble ultra flexible de remplacement avec tambour pour M12™ SICO20	112	Carton	<b>4932501258</b>	4058546639747	593,00 CHF	548,57 CHF
<b>SICO HFCD</b>	SICO HFCD - Câble de poussée flexible haute performance et tambour de remplacement pour M12™ SICO26	112	Carton	<b>4932501259</b>	4058546639754	629,00 CHF	581,87 CHF
<b>SICO RS20</b>	SICO RS20 - Ressort de remplacement pour M12 SICO20	112	Blister	<b>4932501260</b>	4058546639761	474,00 CHF	438,48 CHF
<b>SICO RS26</b>	SICO RS26 - Ressort de remplacement pour M12 SICO26	112	Blister	<b>4932501261</b>	4058546639778	534,00 CHF	493,99 CHF
<b>SICO CH16</b>	SICO CH16 - Kit de remplacement de tête de caméra 16 mm pour M12 SICO20	112	Carton	<b>4932501262</b>	4058546639785	1.188,00 CHF	1.098,98 CHF
<b>SICO CH20</b>	SICO CH20 - Kit de remplacement de tête de caméra 20 mm pour M12 SICO20	112	Carton	<b>4932501263</b>	4058546639792	1.247,00 CHF	1.153,56 CHF
<b>SICO BS20</b>	SICO BS20 - Centreur pour caméra d'inspection M12 SICO20	112	Blister	<b>4932501264</b>	4058546639808	46,40 CHF	42,92 CHF
<b>SICO BS26</b>	SICO BS26 - Patins de guidage pour caméra d'inspection M12 SICO26	112	Blister	<b>4932501265</b>	4058546639815	46,40 CHF	42,92 CHF
<b>SICO MM</b>	SICO MM - Support pour moniteur pour M12 SIM et M12 SICO	112	Blister	<b>4932501266</b>	4058546639822	70,20 CHF	64,94 CHF
<b>SIC HDRCH25</b>	SIC HDRCH25 - Kit de tête de caméra HDR 25 mm pour M18 SIC30 - 60SC HDR	112	Carton	<b>4932501267</b>	4058546639839	1.426,00 CHF	1.319,15 CHF
<b>SIC HDRCH34</b>	SIC HDRCH34 - Kit de tête de caméra HDR 34 mm pour M18 SIC60	112	Carton	<b>4932501268</b>	4058546639846	1.782,00 CHF	1.648,47 CHF
<b>ACCESSOIRES - SUPPORT À TUBES</b>							
<b>MPS-RJ</b>	MPS-RJ Mâchoires néoprène pour support de tubes MPS	112	Carton	<b>4932478923</b>	4058546362058	124,00 CHF	114,71 CHF
<b>MPS-NCJ</b>	MPS-NCJ Mâchoires néoprène pour support de tubes MPS	112	Carton	<b>4932478924</b>	4058546362065	124,00 CHF	114,71 CHF
<b>MPS-SSJ</b>	MPS-SSJ Mâchoires acier inoxydable pour support de tubes MPS	112	Carton	<b>4932478925</b>	4058546362072	124,00 CHF	114,71 CHF
<b>MPS-RS</b>	MPS-RS Etagère amovible pour support de tubes MPS	112	Carton	<b>4932478926</b>	4058546362089	142,00 CHF	131,36 CHF
<b>ACCESSOIRES - CLÉ À CLIQUET TRAVERSANTE</b>							
<b>FPTR-PTS8</b>	FPTR-PTS8, douille traversante 8mm	113	Carton	<b>4932492855</b>	4058546477264	8,60 CHF	7,96 CHF
<b>FPTR-PTS9</b>	FPTR-PTS9, douille traversante 9mm	113	Carton	<b>4932492856</b>	4058546477271	8,60 CHF	7,96 CHF
<b>FPTR-PTS10</b>	FPTR-PTS10, douille traversante 10mm	113	Carton	<b>4932492857</b>	4058546477288	8,60 CHF	7,96 CHF
<b>FPTR-PTS11</b>	FPTR-PTS11, douille traversante 11mm	113	Carton	<b>4932492858</b>	4058546477295	8,60 CHF	7,96 CHF
<b>FPTR-PTS12</b>	FPTR-PTS12, douille traversante 12mm	113	Carton	<b>4932492859</b>	4058546477301	9,85 CHF	9,11 CHF
<b>FPTR-PTS13</b>	FPTR-PTS13, douille traversante 13mm	113	Carton	<b>4932492860</b>	4058546477318	9,85 CHF	9,11 CHF
<b>FPTR-PTS14</b>	FPTR-PTS14, douille traversante 14mm	113	Carton	<b>4932492861</b>	4058546477325	9,85 CHF	9,11 CHF
<b>FPTR-PTS15</b>	FPTR-PTS15, douille traversante 15mm	113	Carton	<b>4932492862</b>	4058546477332	9,85 CHF	9,11 CHF
<b>FPTR-S16</b>	FPTR-S16, douille 16mm	113	Carton	<b>4932492863</b>	4058546477349	11,10 CHF	10,27 CHF
<b>FPTR-S17</b>	FPTR-S17, douille 17mm	113	Carton	<b>4932492864</b>	4058546477356	11,10 CHF	10,27 CHF
<b>FPTR-S18</b>	FPTR-S18, douille 18mm	113	Carton	<b>4932492865</b>	4058546477363	11,10 CHF	10,27 CHF
<b>FPTR-S19</b>	FPTR-S19, douille 19mm	113	Carton	<b>4932492866</b>	4058546477370	11,10 CHF	10,27 CHF
<b>FPTR-S21</b>	FPTR-S21, douille 19mm	113	Carton	<b>4932492867</b>	4058546477387	11,10 CHF	10,27 CHF
<b>FPTR-AAE - Clé à cliquet à passage INSIDER™ Adaptateur d'enclume ¼"</b>	FPTR-AAE - Clé à cliquet à passage INSIDER™ Adaptateur d'enclume ¼"	113		<b>4932499408</b>	4058546565725	18,75 CHF	17,35 CHF
<b>FPTR-AAE38 - Clé à cliquet à passage INSIDER™ Adaptateur d'enclume 3/8"</b>	FPTR-AAE38 - Clé à cliquet à passage INSIDER™ Adaptateur d'enclume 3/8"	113		<b>4932499409</b>	4058546565732	18,75 CHF	17,35 CHF
<b>FPTR-AAE12 - Clé à cliquet à passage INSIDER™ Adaptateur d'enclume 1/2"</b>	FPTR-AAE12 - Clé à cliquet à passage INSIDER™ Adaptateur d'enclume 1/2"	113		<b>4932499410</b>	4058546565749	18,75 CHF	17,35 CHF
<b>FPTR-HA14</b>	FPTR-HA14, adaptateur	113	Carton	<b>4932492871</b>	4058546477424	11,10 CHF	10,27 CHF
<b>ACCESSOIRES - SYSTÈME D'ASPIRATION</b>							
<b>ACCESSOIRES POUR ASPIRATEURS M12/M18</b>							
<b>ACCESSOIRE SYSTEME D'ASPIRATION</b>	Nez d'aspiration pour M18DE (x2)	113	Blister	<b>49902301</b>	45242337279	31,10 CHF	28,77 CHF
<b>ACCESSOIRE SYSTEME D'ASPIRATION</b>	Filtre hepa pour M12DE (x3)	113	Blister	<b>49902306</b>	45242299454	39,00 CHF	36,08 CHF
<b>Suceur plat</b>	Suceur plat	113		<b>49902325</b>	45242297603	15,85 CHF	14,66 CHF
<b>ACCESSOIRES POUR ASPIRATEUR</b>	Set pour M12DE : filtre + bac + couvercle	113	Blister	<b>49902340</b>	45242299461	39,00 CHF	36,08 CHF
<b>ACCESSOIRE SYSTEME D'ASPIRATION</b>	Set pour M18DE : filtre + bac + couvercle	113	Blister	<b>49902342</b>	45242341948	39,00 CHF	36,08 CHF
<b>ACCESSOIRES POUR ASPIRATEUR</b>	Boîte de transfert de poussière M12 DE / aspirateur, Ø sortie : 37 mm / Ø réception 32 mm	113	Carton	<b>4932430479</b>	4002395381401	20,00 CHF	18,50 CHF
<b>ACCESSOIRES CAROTTAGE DIAMANT A SEC</b>	RÉCUPÉRATEUR DE POUSSIÈRE PHDE152 POUR CARROTAGE A SEC (X1)	113	Carton	<b>4932471990</b>	4058546298890	133,00 CHF	123,03 CHF
<b>ACCESSOIRES ASPIRATEURS</b>							
<b>ACCESSOIRES POUR ASPIRATEUR</b>	Tuyau antistatique 4m, 36mm pour AS 300 ELCP, AS 500 ELCP, AS 300 EMAC	114	Carton	<b>4932352311</b>	4002395369706	197,00 CHF	182,24 CHF
<b>ACCESSOIRES SCIE CIRCULAIRE</b>	Adaptateur universel de Ø 50 à 35 / 33 / 27 mm	114	Carton	<b>4932369282</b>	4002395338412	31,80 CHF	29,42 CHF
<b>ACCESSOIRES POUR ASPIRATEUR</b>	Tuyau d'aspiration 5 m, Ø 35 mm	114	Carton	<b>4932373626</b>	4002395351534	114,00 CHF	105,46 CHF

Modèle	Désignation	N° de page dans le catalogue	Inclus dans le kit	N° d'article	Code EAN	PVB incl. TAR incl. TVA	PVB incl. TAR excl. TVA
ACCESSOIRES POUR ASPIRATEUR	Poignée en métal pour AS 42 MAC, AS 30 MAC, AS 30 LAC	114	Carton	4932459691	4058546028633	152,00 CHF	140,61 CHF
TUYAU 26MM X 3,5M POUR AS2-250EM/EH	Tuyau 26mm x 3,5m pour AS2-250EM/EH	114	Carton	4932498236	4058546521059	124,00 CHF	114,71 CHF
PODS-1 - ACCESSOIRES POUR ASPIRATEUR	PODS-1 - Séparateur cyclonique Packout	114	Carton	4932498256	4058546521257	186,00 CHF	172,06 CHF
PODS-1 - ACCESSOIRES POUR ASPIRATEUR	PODS-1 - Séparateur cyclonique Packout	114	Carton	4932498256	4058546521257	186,00 CHF	172,06 CHF
KIT DE NETTOYAGE PACKOUT™ POUR M18 ONEF2VC34M	Kit de nettoyage Packout™ pour M18ONEF2VC34M	114	Box packout, Rallonge, brosse ronde, suceur plat, adaptateur pour tuyau de 32 mm.	4932498660	4058546525293	161,00 CHF	148,94 CHF
TUYAU ANTISTATIQUE 6M POUR M18 ONEF2VC34M	Tuyau antistatique 6m pour M18ONEF2VC34M	114	Carton	4932498661	4058546525309	87,40 CHF	80,85 CHF
MVA-1	MVA-1 récupérateur de poussière pour M18 F2VC23LG2	114	Carton	4932500534	4058546618360	186,00 CHF	172,06 CHF
MVA-2	MVA-2 pré filtre pour M18 F2VC23LG2	114	Carton	4932500535	4058546618377	186,00 CHF	172,06 CHF
<b>SACS FILTRANTS</b>							
ACCESSOIRES POUR ASPIRATEUR	Sac à poussière non tissé 25L pour AS2-250EH, AS2-250EM (x5)	114	Carton	4932352306	4002395369652	31,80 CHF	29,42 CHF
ACCESSOIRES POUR ASPIRATEUR	Sac à poussière non tissé 30L pour AS 300 ELCP, AS 300 EMAC, AS 300 ELAC (x5)	114	Carton	4932352307	4002395369669	47,00 CHF	43,48 CHF
ACCESSOIRES POUR ASPIRATEUR	Sac à poussière plastique 30L pour AS 250 ECP, AS 300 ELCP, AS 300 EMAC (x5)	114	Carton	4932352309	4002395369683	44,80 CHF	41,44 CHF
ACCESSOIRES POUR ASPIRATEUR	Sac jetable 30L pour AS 42 MAC, AS 30 MAC, AS 30 LAC (x5)	114	Carton	4932459690	4058546028626	53,20 CHF	49,21 CHF
ACCESSOIRES POUR ASPIRATEUR	Sac à poussière non tissé 50L pour AS 500 ELCP (x5)	114	Carton	4932352308	4002395369676	62,60 CHF	57,91 CHF
ACCESSOIRES POUR ASPIRATEUR	Sac à poussière non tissé pour AS 30 LAC, AS 30 MAC, AS 42 MAC	114	Carton	4932459689	4058546028619	68,20 CHF	63,09 CHF
ACCESSOIRES POUR ASPIRATEUR	Sac à poussière non tissé pour M18 F2VC23L (x5)	114	Carton	4932479807	4058546376017	23,75 CHF	21,97 CHF
ACCESSOIRES POUR ASPIRATEUR	Sac à poussière non tissé pour M18 FPOVCL, M12 FVCL (x3)	114	Carton	4932478762	4058546360443	22,10 CHF	20,44 CHF
ACCESSOIRES POUR ASPIRATEUR	Sac à poussière non tissé pour M18 ONEF2VC34M (x2)	114	Carton	4932498663	4058546525323	36,20 CHF	33,49 CHF
KIT DE DEUX FILTRES DE REMPLACEMENT HEPA H13 POUR M18 ONEF2VC34M	Kit de deux filtres de remplacement HEPA H13 pour M18ONEF2VC34M	114	Carton	4932498662	4058546525316	62,40 CHF	57,72 CHF
FILTRE DE REMPLACEMENT HEPA POUR M18 FBPV2	Filtre de remplacement HEPA pour M18 FBPV2	114	Carton	4932500170	4058546614720	31,20 CHF	28,86 CHF
<b>CARTOUCHES FILTRANTES</b>							
ACCESSOIRES POUR ASPIRATEUR	Filtre AS 300 EMAC, AS 300 ELAC (x2)	114	Carton	4932352305	4002395369645	94,00 CHF	86,96 CHF
ACCESSOIRES POUR ASPIRATEUR	Filtre pour AS 250 ECP, AP 250 ECP	114	Carton	4932352303	4002395369621	49,30 CHF	45,61 CHF
ACCESSOIRES POUR ASPIRATEUR	Filtre pour AS2-250EM, AS 300 ELCP, AS 500 ELCP, AS 2-250 ELCP	114	Carton	4932352304	4002395369638	59,00 CHF	54,58 CHF
ACCESSOIRES POUR ASPIRATEUR	Filtre polyester pour ASE 1400, ASM 1400 (x2)	114	Carton	4932373623	4002395351510	143,00 CHF	132,28 CHF
ACCESSOIRES POUR ASPIRATEUR	Filtre plat PTFE pour AS 30 LAC, AS 42 MAC et AS 30 MAC	114	Carton	4932459687	4058546028596	114,00 CHF	105,46 CHF
ACCESSOIRES POUR ASPIRATEUR	Filtre de refroidissement moteur pour AS 30 LAC, AS 42 MAC et AS 30 MAC	114	Carton	4932459688	4058546028602	60,70 CHF	56,15 CHF
ACCESSOIRES POUR ASPIRATEUR	Filtre à eau universel pour M12 FVCL, M18 FPOVCL, M18 VC2	114	Carton	4932478802	4058546360849	36,80 CHF	34,04 CHF
ACCESSOIRES POUR ASPIRATEUR	Filtre à eau de remplacement	114	Carton	4932479806	4058546376000	36,20 CHF	33,49 CHF
ACCESSOIRES POUR ASPIRATEUR	Filtre à sec HEPA universel pour M12 FVCL, M18 FPOVCL, M18 VC2	114	Carton	4932478754	4058546360368	36,80 CHF	34,04 CHF
ACCESSOIRES POUR ASPIRATEUR	Filtre de remplacement HEPA pour M18 FVCL	114	Carton	4932478814	4058546360962	29,35 CHF	27,15 CHF
ACCESSOIRES POUR ASPIRATEUR	Filtre à sec de remplacement HEPA	114	Carton	4932479805	4058546375997	36,20 CHF	33,49 CHF
ACCESSOIRES POUR ASPIRATEUR	Filtre pour AS2-250EH	114	Carton	4932498235	4058546521042	112,00 CHF	103,61 CHF
<b>ACCESSOIRES DU SYSTÈME - ACCESSOIRES AIR TIP™</b>							
AT-1	AT-1 - Collecteur de poussière AIR-TIP™	115	Carton	4932498010	4058546511708	37,50 CHF	34,69 CHF
AT-2	AT-2 - AIR-TIP™ 3 en 1 suceur plat et brosse	115	Carton	4932498011	4058546511715	24,95 CHF	23,08 CHF
AT-3	AT-3 - Brosse 2 en 1 AIR-TIP™	115	Carton	4932498012	4058546511722	24,95 CHF	23,08 CHF
AT-4	AT-4 - Tuyaux flexibles longue portée AIR-TIP™	115	Carton, 1 embout de base, 1 tuyau flexible de 16 mm x 0,6 m, 1 tube semi-rigide de 9,5 mm x 0,6 m, 1 tuyau flexible de 12,5 mm x 0,3 m, 1 tuyau flexible de 9,5 mm x 0,3 m, 1 tuyau flexible de 6,3 mm x 0,3 m, 1 étui de rangement durable.	4932498013	4058546511739	62,40 CHF	57,72 CHF
AT-5	AT-5 - Brosse en croix AIR-TIP™	115	Carton	4932498014	4058546511746	24,95 CHF	23,08 CHF
AT-6	AT-6 - Brosse à main pivotante AIR-TIP™	115	Carton, 1 tête à poils durs, 1 tête à poils souples/brosse, 1 tête à poils en caoutchouc et 1 sac de rangement pour la tête de la brosse.	4932498015	4058546511753	49,90 CHF	46,16 CHF
AT-7	AT-7 - Extension pivotante AIR-TIP™	115	Carton	4932498016	4058546511760	24,95 CHF	23,08 CHF
AT-8	AT-8 - Brosse d'angle rotative AIR-TIP™	115	Carton	4932498017	4058546511777	24,95 CHF	23,08 CHF
AT-9	AT-9 - Kit d'extraction pour conduits AIR-TIP™	115	Carton, 3 outils différents pour faciliter les applications de tirage de lignes: 1 embout flexible pour les conduits de 12,5 mm à 25 mm, 1 embout flexible pour les conduits de 32 mm à 38 mm et 1 embout pour les conduits de 50 mm à 100 mm.	4932498018	4058546511784	49,90 CHF	46,16 CHF
AT-10	AT-10 - Brosse pivotante à profil bas AIR-TIP™	115	Carton	4932498019	4058546511791	49,90 CHF	46,16 CHF

Modèle	Désignation	N° de page dans le catalogue	Inclus dans le kit	N° d'article	Code EAN	PVB incl. TAR incl. TVA	PVB incl. TAR excl. TVA
AT-11	AT-11 - Embout magnétique pour aspirateur AIR-TIP™	115	Carton	4932498020	4058546511807	49,90 CHF	46,16 CHF
AT-12	AT-12 - Accessoire de nettoyage à angle droit 4-en-1 AIR-TIP™	115	Carton, 4 embouts interchangeables différents pour une plus grande polyvalence de nettoyage : 1 embout court, 1 embout à ouverture par le bas, 1 embout brosse et 1 embout LONGUES	4932498021	4058546511814	37,50 CHF	34,69 CHF
AT-13	AT-13 - Accessoire flexible pour les endroits restreints AIR-TIP™	115	Carton	4932498022	4058546511821	24,95 CHF	23,08 CHF
AT-14	AT-14 - Kit de buses utilitaires AIR-TIP™	115	Carton, 1 embout de crevasse non marquant AIR-TIP™ et 1 embout utilitaire non marquant AIR-TIP™.	4932498023	4058546511838	37,50 CHF	34,69 CHF
AT-15	AT-15 - Buse utilitaire à griffes avec brosse AIR-TIP™	115	Carton	4932498024	4058546511845	24,95 CHF	23,08 CHF
AT-16	AT-16 - Brosse oscillante AIR-TIP™	115	Carton	4932498025	4058546511852	37,50 CHF	34,69 CHF
M12 AUN-0	M12 AUN-0 - Buse d'aspiration 12V, sans batterie	115	Carton, sans batterie, ni chargeur	4932479461	4058546372552	112,00 CHF	103,61 CHF
<b>ACCESSOIRES - BATTERIE DÉPORTÉE</b>							
MXF PBET-24	MXF PBET-24 - Cable d'extension batterie déportée 2,4m	116	Carton	4932498068	4058546512286	323,00 CHF	298,80 CHF
TC-USBC100	TC-USBC100 - Chargeur USB pour M18 TC	116	Carton	4932500226	4085846615284	73,90 CHF	68,36 CHF
<b>ACCESSOIRES - LASERS</b>							
LM360	LM360 - Support de fixation 360° aimanté pour lasers lignes	116	Carton	4932478105	4058546340384	64,90 CHF	60,04 CHF
LWM	LWM - Support mural pour laser rotatif	116	Carton	4932493201	4058546480721	149,00 CHF	137,84 CHF
HI-VIST	HI-VIST - Cible haute visibilité magnétique pour laser	116	Carton	4932478108	4058546340414	14,75 CHF	13,64 CHF
LMP	LMP - Canne télescopique 3.6 m pour lasers lignes	116	Carton	4932479205	4058546369996	187,00 CHF	172,99 CHF
WLB-C	WLB-C - Support pivotant motorisé pour lasers lignes	116	Carton	4932479198	4058546369927	374,00 CHF	345,98 CHF
TRP300	TRP300 - Trépied 3,0 m	116	Carton	4932493200	4058546480714	249,00 CHF	230,34 CHF
TRP180	TRP180 - Trépied laser 1,8 m	116	Carton	4932478106	4058546340391	98,70 CHF	91,30 CHF
TRP160	TRP160 - Trépied 1,6 m	116	Carton	4932493199	4058546480707	124,00 CHF	114,71 CHF
TRP120	TRP120 - Trépied laser 1,2 m	116	Carton	4932478959	4058546362416	86,20 CHF	79,74 CHF
SR240	SR240 - Mire graduée 2,4 m	116	Carton	4932493202	4058546480738	81,20 CHF	75,12 CHF
ROD500	ROD500 - Mire télescopique 5,0 m	116	Carton	4932493203	4058546480745	81,20 CHF	75,12 CHF
<b>ENSEMBLES D'ACCESSOIRES</b>							
COFFRET DE DOUILLE SHOCKWAVE™ 1/2	SET 10 DOUILLES SHOCKWAVE™ 1/2 LONGUES	118	Coffret	4932480457	4058546407421	150,00 CHF	138,76 CHF
COFFRET DE DOUILLE SHOCKWAVE™ 1/2	SET 11 DOUILLES SHOCKWAVE™ 1/2 COURTES	118	Coffret	4932480456	4058546407414	171,00 CHF	158,19 CHF
DOUILLES SHOCKWAVE™ 3/4	SET DOUILLES LONGUES 3/4" (X5)	118	Coffret	4932498750	4058546526191	230,00 CHF	212,77 CHF
DOUILLE SOCKWAVE 3/8 COFFRET	SET 8 DOUILLES SHOCKWAVE™ 3/8 COURTES	118	Coffret	4932480454	4058546407391	70,80 CHF	65,49 CHF
SET LAMES DE SCIES SABRES	SET 5 LAMES DE SCIES SABRES (X1)	118	Carton	49472205	45242481408	46,00 CHF	42,55 CHF
SET LAMES DE SCIES SABRES	SET 10 LAMES DE SCIES SABRES (X1)	118	Carton	49472211	45242481958	60,30 CHF	55,78 CHF
SET LAMES DE SCIES SABRES	SET 12 LAMES DE SCIES SABRES (X1)	118	Carton	49472229	45242481934	92,20 CHF	85,29 CHF
SET LAMES DE SCIES SABRES	SET 13 LAMES DE SCIES SABRES (X1)	118	Carton	49472231	45242481460	127,00 CHF	117,48 CHF
FORET SDS PLUS COFFRETS DE FORET	COFFRET 10 FORETS 2 TAILLANTS SDS PLUS (X1)	118	Blister	4932492117	4058546414849	68,10 CHF	63,00 CHF
FORET SDS PLUS COFFRETS DE FORET	COFFRET 5 FORET 2 TAILLANTS SDS PLUS (X1)	118	Blister	4932352338	4002395369973	29,00 CHF	26,83 CHF
SET DE 7 FORÊTS SDS+ 4 TAILLANTS MX4	SET DE 7 FORÊTS SDS+ 4 TAILLANTS MX4	118	Carton	4932500060	4058546572242	87,30 CHF	80,76 CHF
COFFRET EMBOUTS DE VISSAGE	COFFRET DE 40 PIÈCES EMBOUTS SHOCKWAVE™ GEN 3	118	Blister	4932492004	4058546413712	98,90 CHF	91,49 CHF
SCIE CLOCHE BIGHAWG	COFFRET 10 DE SCIES CLOCHES BIGHAWG TCT	119	Coffret	4932464939	4058546228842	299,00 CHF	276,60 CHF
MÈCHE 3 POINTES DIN 7487 E	SET 8 MÈCHES 3 POINTES (X1)	119	Boîte plastique	4932352466	4002395371259	16,85 CHF	15,59 CHF
LAME SCIE CIRCULAIRE BOIS	LAME SCIE CIRCULAIRE TWIN PACK165x20x40T/40T (X1)	119	Blister	4932492433	4058546418007	160,00 CHF	148,01 CHF
LAME DE SCIE CIRCULAIRE	SET DE 2 LAMES DE SCIE CIRCULAIRE BOIS 190 MM	119	Blister	4932479574	4058546373689	128,00 CHF	118,41 CHF
FORET DIAMANT	FORET DIAMANT GEN III SET(Ø6,8,8,10 MM) (X5)	119	Blister	4932498299	4058546521684	121,00 CHF	111,93 CHF
COFFRET MÈCHE BOIS	SET 8 MÈCHES PLATES (X1)	119	Coffret	4932352504	4002395371624	56,20 CHF	51,99 CHF
SET LAMES DE SCIES SABRES	SET 5 LAMES DE SCIES SABRES (X1)	119	Carton	49472206	45242481446	177,00 CHF	163,74 CHF
SCIE CLOCHE HOLE DOZER	COFFRET 14 SCIES CLOCHES HOLE DOZER BIMÉTAL COBALT 4/6	119	Coffret	49224152	45242271047	272,00 CHF	251,62 CHF
COFFRET FORETS MÉTAUX	SET 19 FORETS HSS-G THUNDERWEB	119	Carton	4932499766	4058546569303	66,50 CHF	61,52 CHF
LAME DE SCIES SAUTEUSES BOIS ET PLASTIQUE	SET DE 35 LAMES DE SCIES SAUTEUSES	119	Boîte plastique	4932479088	4058546368821	66,80 CHF	61,79 CHF
FORET MULTI MATERIAUX HEXAGONAUX	SET 8 FORETS MULTI MATERIAUX	119	Boîte plastique	4932493871	4058546510312	60,50 CHF	55,97 CHF
SET DE LAMES DE MULTI TOOLS	SET DE 8 LAMES DE MULTITOOLO RENOVATION	119	Blister	48906088	45242600649	191,00 CHF	176,69 CHF
COFFRET EMBOUTS DE VISSAGE	MOUSQUETON EMBOUTS SHOCKWAVE™ SET 2 (X10)	119	Carton	4932492939	4058546478100	10,60 CHF	9,81 CHF
RENOIS D'ANGLE	RENOI D'ANGLE SHOCKWAVE™ (X1)	119	Blister	4932471274	4058546289027	45,50 CHF	42,09 CHF
COFFRET SHOCKWAVE™	COFFRET 32 PIÈCES SHOCKWAVE™	119	Commande uniquement par multiple de 12 livré en présentoir Carton	4932464240	4058546221850	29,10 CHF	26,92 CHF
FORET ÉTAGÉ	SET DE 3 FORET ÉTAGÉS Ø 4 A 12 MM, PAS DE 1 MM Ø 4 A 20 MM, PAS DE 2 MM Ø 6 A 35 MM, PAS DE 2 MM & 3 MM	119	Blister	48899399	45242344420	261,00 CHF	241,44 CHF
LAME MULTI TOOLS BOIS	SET DE 5 LAMES MULTITOOLO BOIS/MÉTAL	119	Blister	48906115	45242670697	98,90 CHF	91,49 CHF
LAME MULTI TOOLS BOIS	SET DE 5 LAMES MULTITOOLO BOIS	119	Blister	48906114	45242670680	90,40 CHF	83,63 CHF



Nothing but **HEAVY DUTY.**<sup>™</sup>

**Techtronic Industries  
Central Europe GmbH**

Walder Straße 53  
D-40724 Hilden  
Tel. 02103/960-0  
[www.milwaukeetool.de](http://www.milwaukeetool.de)

**Techtronic Industries  
Switzerland AG**

Kirchlindachstrasse 25  
3052 Zollikofen  
Switzerland  
Tel.: +41 (0)31 911 61 61  
[frch.milwaukeetool.eu](http://frch.milwaukeetool.eu)

Votre revendeur spécialisé MILWAUKEE® :