

Milwaukee[®]

Nothing but **HEAVY DUTY.**[™]



2022

CATALOGUE CONSOMMABLE,
OUTILS A MAIN, RANGEMENT ET EPI



SOMMAIRE



PERCAGE ET BURINAGE

Burins	
HEX 21 mm / 28 mm / 30 mm	30-33
Burins SDS-Plus	14-15
Burins Sledges SDS-Max	26-27
Burins Sledges SDS-Plus	26-27
SDS-Max	19-25
FORETS BOIS	
Mèches à spirales	40
Lames de rechange SWITCHBLADE™ pour mèches à façonner SHOCKWAVE™ IMPACT DUTY	42
Mèches à bois 3 pointes	44
Mèches à façonner	41
Mèches à façonner auto-pénétrantes	42-43
Mèches à spirales - SHOCKWAVE™ IMPACT DUTY	38-49
Mèches plates	45
Mèches pour coffrages	46
Mèches SPEED FEED™ 2 taillants	46
FORETS: BETON & MACONNERIE	
2 taillants SDS-Plus (M2)	8-11
4 taillants SDS-Max	19-20
4 taillants SDS-Plus (MX4)	4-7
Aspiration des poussières	14-17
Queue lisse - béton / maçonnerie	36-37
Rallonges SDS-Plus	13
SDS-Max - Autres	23-25
SDS-Plus - Autres	12-13
Trépans TCT / Système Vario SDS-Max	21-22
Trépans TCT SDS-Plus	18
Forets métaux	
Forets étagés	61-62
HSS-G	57-58
HSS-G Red Cobalt	52-53
HSS-G Red Hex - SHOCKWAVE™ IMPACT DUTY	50-51
HSS-R	58-60
Thunderweb	54-57
Trépans HSS	64-65
AUTRES FORETS	
Verres & tuiles	36
Multi - matériaux	34-35
SCIES CLOCHES	
Ajustable	74
Bi-métal Contractor	73
Bi-métal HOLE DOZER™	68-71
Carbure HOLE DOZER™	72
HCS PVC	78
Multi matériaux BIG HAWG™	77
Scies cloches - SHOCKWAVE™ IMPACT DUTY	79
Percage diamant	
Couronnes diamants à eau - 1 1/4" UNC / 1/2" G	84
Couronnes diamants à sec - 1 1/4" UNC / M16	86-87
Forets diamants à eau / à sec	82-83
Forets Diamants M14	80-81
Scies cloches diamants à eau / à sec	82

VISSAGE

Clous & agrafes	108-109
Douilles et adaptateurs - SHOCKWAVE™ IMPACT DUTY	101-107
Embouts de vissage	99-100
Embouts de vissage - SHOCKWAVE™ IMPACT DUTY	91-95
Portes embouts- SHOCKWAVE™ IMPACT DUTY	100
Renvois d'angle	98

SCIAGE, DECOUPAGE ET MEULAGE

DECOUPE ET MEULAGE	
Abrasifs enduits	
Feuilles abrasifs	161
Disques / feuilles abrasives pour ponceuses orbitales	159-160
Technologie diamant	
Disques diamants	144-150
Disques diamants à surfaçer	151
Meulage	
Ecrous Fixtec	158
Disques à lamelles	156-157
Disques à tronçonner et à ébarber	153-155
SCIAGE	
Lames de scie à ruban	142-143
Lames de scie circulaire	
Lames acier / métal	141
Scies à onglet	140
Scies circulaires	139
Scies sur table	140
Lames de scie sauteuse	
Bois & plastiques	128-129
Applications spéciales	130-131
Métal	131-132
Lames de multitool	
Reception Starlock	133-137
Lames de scie sabre SAWZALL™	
Démolition bois et clous	
The AX™	119
The AX™ Carbure	118
Thin Kerf	119
Métal	
The TORCH™	114-115
The TORCH™ NITRUS / Carbure	112-113
Thin Kerf	116-117
Multi matériaux	
Applications spéciales	122-123
Bois & plastique	122
Coffrets	124
The WRECKER™	121
The WRECKER™ Carbure	120
Thin Kerf	121
Lames HACKZALL™	125

ACCESSOIRES MACHINES

Accessoire coupe câble	180-181
Accessoire lamelleuse	174
Accessoire pistolet extrudeur	189
Accessoires de débouchage	186-188
Accessoires de défonçuses	175
Accessoires de meuleuses droites	169
Accessoires de perforateurs	164
Accessoires de perceuse orbitale	172-173
Accessoires de visseuses	162
Accessoires meuleuse d'angle	167
Accessoires pour aiguilles vibrantes	191
Accessoires pour boulonneuses	163
Accessoires pour cisailles	169
Accessoires pour emporte pièce	182
Accessoires pour grignoteuses	169
Accessoires pour outils de jardin	175-176
Accessoires pour outils d'expansion	183
Accessoires pour polisseuses	170-171
Accessoires pour pompe hydraulique	182
Accessoires pour rabots	175
Accessoires pour tire fils M18 FUEL™	181
Accessoires pour vestes chauffantes	190
Accessoires scie à ruban	174
Accessoires scie circulaire	174

Accessoires Test et mesure	190
Mâchoires de sertisseuses	184-185
Mandrins	165-166
Matrices de sertissage	176-180
Solutions d'extraction des poussières	191-192

OUTILS A MAIN

OUTILS A MAIN	
Découpe	
Ciseaux	216
Coupes boulons	220
Coupes cables	219
Coupes tubes	217-218
Couteaux et cutters	211-214
Pincés aviation	217
Sciage	215-216
Démolition	
Arraches clous	221
Arraches clous griffe large	221
Jeu de leviers	246
Pieds de biche	221
Marteaux	
Marteaux arraches clous courbés	222
Marteaux arraches clous droits	222
Marteaux de serrurier	223
Masselette	223
Mesure et marquage	
Cordeau traçeur	208
Equerres de charpentier	208
Equerres de menuisier	208
Marqueurs INKZALL™	209-210
Mesure courte	194
Mesure longue	199
Mesure pliante	198-199
Niveaux	200-207
Pics & crochets	246
Pincés et tournevis	
Tournevis HOLLOWCORE™	227
clés mixtes	238-240
Clés serre tube / clés à molette	237-240
Cliquets	244-245
Douilles	241-244
Pincés	230-234
Pincés étai TORQUE LOCK™	235
Pincés étai TORQUE LOCK™	236
Tournevis	225-229
Tire fils	250
EQUIPEMENTS DE PROTECTION INDIVIDUELLE	
Bouchons d'oreilles	271
Gants	256-265
Genouillères	270
Gilets haute visibilité	254-255
Kit de premier secours PACKOUT™	273
Lanières	266-269
Lunettes de sécurité	250-251
Masques	252-253
RANGEMENT	
Ceintures de travail et portes outils	295-296
Coffrets PACKOUT™	278-289
Etagères PACKOUT™	288
Modules mousse	276-277
Organiseurs PACKOUT™	285-286
Sacs PACKOUT™	291-294
Servantes	272-275
Trolleys PACKOUT™	281



4X

UNE DURÉE DE VIE 4X PLUS LONGUE
DANS LA BARRE D'ARMATURE*

*vs Forets 2 taillants dans le béton

Chez MILWAUKEE®, Nous nous efforçons de mieux faire mieux les choses, rendre la vie plus facile pour les métiers les plus difficiles. Nous dépensons notre énergie dans l'amélioration constante de nos produits, même les améliorations les plus mineures commencent par la compréhension des challenges sur le chantier.

Cette compréhension intrinsèque de ce défi a conduit à la création de notre prochaine génération de forets MX4™, une révolution dans le domaine du perçage béton et de la technologie des forets.

La construction en carbure monobloc augmente la durée de vie du foret. La technologie Target Tip et la pointe avec ses 4 points de contact permet une plus grande précision et une plus grande vitesse de perçage dans les matériaux les plus résistants.

MX4™ est la référence en matière de forets SDS-Plus et SDS-Max. Parce que chez MILWAUKEE®, tout compte.



TECHNOLOGIE
TARGET TIP

AMÉLIORE LES PERFORMANCES DANS LES BARRES D'ARMATURE



TÊTE COMPLÈTE
EN CARBURE*

POUR DE MEILLEURES
PERFORMANCES

* ≤ 10 MM



POINTE PLUS
AFFUTÉE

AUGMENTE LES
PERFORMANCES SUR LES
BARRES D'ARMATURE

116
TROUS
PAR CHARGE*

* Profondeur de 50 mm avec un foret MX4 de 6 mm, en utilisant une batterie High-output de 5,5 ampères.

PRÉCISION INGÉNIERIE
ALLEMANDE

4 DESIGNS
VARIABLES
DE LA FLUTE

PERMET UN PERÇAGE PLUS RAPIDE

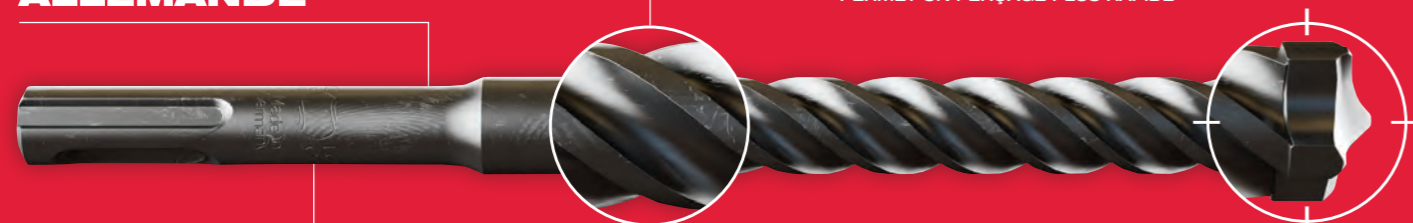

NORME
PGM

POUR UN PERÇAGE PRÉCIS



TECHNOLOGIE
TARGET TIP

Foret MX4 - 4 Taillants SDS-plus



Tranchants résistants au carbure pour une vitesse de pénétration plus rapide et une longévité accrue. 4X90°: les 4 taillants symétriques au carbure garantissent un trou circulaire, net et précis. Plus performants, ils ne coincent pas même dans les fers à béton. Corps de gros diamètre pour une meilleure résistance à la flexion et pour absorber les vibrations. L'hélice quadruple et symétrique assure une évacuation optimale des poussières. L'usure est uniforme. Taillants carbure soudés sur le foret pour les diamètres de 5 à 10mm. Permet une meilleure vitesse de pénétration du foret. Le foret enrichi en carbure à une plus grande durée de vie. Les diamètres > Ø 18 mm ont une tête carbure 3 pièces. Meilleure résistance du foret lors du percement de fers à béton. Nouveau design variable de la flute. Plus fine au niveau de la tête de perçage pour une évacuation des débris plus rapide, moins de friction et une meilleure vitesse de perçage. Flute épaisse à la base pour une meilleure stabilité et moins de casse du foret. Jusqu'à 20% de trous en plus par charge de batterie par rapport à un foret 4 taillants dans le béton et par rapport à l'ancienne génération. Fabriqué en Allemagne.

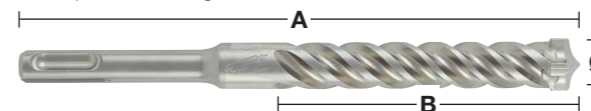
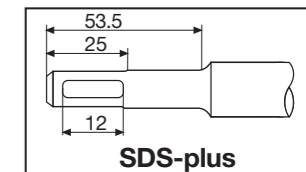

Ø (mm)	Longueur Totale mm A	Longueur utile mm B	Pré-percer avec un foret de même diamètre mais plus court	Conditionné par	Quantité minimum	Réf	Code EAN	Prix tarif HT CHF	Prix tarif TTC CHF
5	115	50		1	1	4932352007	4002395366644	8,96	9,65
5	165	100		1	1	4932352008	4002395368891	9,38	10,10
5	215	150		1	1	4932478465	4058546346560	15,78	17,00
5	265	200		1	1	4932478466	4058546346577	17,97	19,35
5	315	250		1	1	4932478467	4058546346584	24,28	26,15
5.5	115	50		1	1	4932352009	4002395368907	9,10	9,80
5.5	165	100		1	1	4932352010	4002395368914	9,98	10,75
5.5	215	150		1	1	4932478469	4058546346607	16,06	17,30
5.5	315	250		1	1	4932478470	4058546346614	26,09	28,10
6	115	50		1	1	4932352011	4002395368921	8,87	9,55
6	165	100		1	1	4932352012	4002395368938	8,96	9,65
6	215	150		1	1	4932352013	4002395366705	13,79	14,85
6	265	200		1	1	4932352014	4002395366712	16,43	17,70
6	315	250		1	1	4932352015	4002395366729	20,98	22,60
6.5	165	100		1	1	4932430146	4002395378074	11,88	12,80
6.5	215	150		1	1	4932352016	4002395366736	17,32	18,65
6.5	265	200		1	1	4932352017	4002395366743	19,59	21,10
6.5	315	250		1	1	4932352018	4002395366750	24,93	26,85
6.5	465	400		1	1	4932464596	4058546225414	32,50	35,00
7	115	50		1	1	4932352019	4002395366767	10,86	11,70
7	165	100		1	1	4932352020	4002395366774	12,02	12,95
8	115	50		1	1	4932352021	4002395366781	10,49	11,30
8	165	100		1	1	4932352022	4002395366798	10,35	11,15
8	215	150		1	1	4932352023	4002395366804	12,40	13,35
8	265	200		1	1	4932352024	4002395366811	15,55	16,75
8	315	250		1	1	4932352712	4002395373703	21,77	23,45
8	465	400	✓	1	1	4932352713	4002395373710	35,65	38,40
9	165	100		1	1	4932352944	4002395376025	12,16	13,10
10	115	50		1	1	4932352025	4002395366828	12,02	12,95
10	165	100		1	1	4932352026	4002395366835	12,26	13,20
10	215	150		1	1	4932352027	4002395366842	14,53	15,65
10	265	200		1	1	4932352028	4002395366859	18,34	19,75
10	315	250		1	1	4932352029	4002395366866	22,14	23,85
10	455	390	✓	1	1	4932352030	4002395366873	31,10	33,50
10	600	540	✓	1	1	4932352945	4002395376032	45,96	49,50
10	1000	940	✓	1	1	4932352946	4002395376049	124,42	134,00
12	160	100		1	1	4932352031	4002395366880	14,67	15,80
12	210	160		1	1	4932352032	4002395366897	17,22	18,55
12	260	210		1	1	4932352033	4002395366903	22,14	23,85
12	310	250		1	1	4932352034	4002395366910	25,07	27,00
12	450	400	✓	1	1	4932352035	4002395366927	38,81	41,80
12	600	540	✓	1	1	4932352947	4002395376056	58,87	63,40
12	1000	940	✓	1	1	4932352948	4002395376063	141,13	152,00
14	160	110		1	1	4932352036	4002395366934	21,63	23,30
14	210	150		1	1	4932352037	4002395366941	24,93	26,85
14	260	200		1	1	4932352949	4002395376070	27,34	29,45
14	310	250		1	1	4932352038	4002395366958	31,48	33,90

✓ Prépercer avec un foret de même diamètre mais plus court.

Foret MX4 - 4 Taillants SDS-plus

Ø (mm)	Longueur Totale mm A	Longueur utile mm B	Pré-percer avec un foret de même diamètre mais plus court	Conditionné par	Quantité minimum	Réf	Code EAN	Prix tarif HT CHF	Prix tarif TTC CHF
14	380	330		1	1	4932478473	4058546346645	36,77	39,60
14	450	400	✓	1	1	4932352039	4002395366965	46,15	49,70
14	600	540	✓	1	1	4932352950	4002395376087	62,86	67,70
14	1000	940	✓	1	1	4932352951	4002395376094	142,06	153,00
15	160	100		1	1	4932430725	4002395383863	26,56	28,60
15	260	200		1	1	4932352952	4002395376100	33,89	36,50
16	160	100		1	1	4932430726	4002395383870	35,65	38,40
16	210	150		1	1	4932352953	4002395376117	32,78	35,30
16	260	200	✓	1	1	4932352819	4002395374779	35,19	37,90
16	310	250		1	1	4932352954	4002395376124	40,11	43,20
16	450	400	✓	1	1	4932352820	4002395374786	53,85	58,00
16	600	540	✓	1	1	4932352955	4002395376131	76,51	82,40
16	1000	940	✓	1	1	4932352956	4002395376148	163,42	176,00
17	210	150		1	1	4932478474	4058546346652	43,27	46,60
18	200	150		1	1	4932478899	4058546361815	43,27	46,60
18	250	200		1	1	4932356502	4002395320950	44,94	48,40
18	450	400	✓	1	1	4932356503	4002395320967	50,51	54,40
18	1000	940	✓	1	1	4932479345	4058546371395	155,99	168,00
20	250	200		1	1	4932356504	4002395320974	50,51	54,40
20	450	400	✓	1	1	4932356505	4002395320981	61,56	66,30
20	1000	940	✓	1	1	4932479346	4058546371401	180,13	194,00
22	250	200		1	1	4932399332	4002395359608	54,22	58,40
22	450	400	✓	1	1	4932356506	4002395320998	79,11	85,20
22	1000	940	✓	1	1	4932479347	4058546371418	192,20	207,00
24	250	200		1	1	4932356507	4002395321001	78,27	84,30
24	450	400	✓	1	1	4932356508	4002395321018	89,14	96,00
24	1000	940	✓	1	1	4932479348	4058546371425	204,27	220,00
25	250	200		1	1	4932399333	4002395359615	77,16	83,10
25	450	400	✓	1	1	4932356509	4002395321025	91,92	99,00
25	1000	940	✓	1	1	4932479349	4058546371432	216,34	233,00
28	250	200		1	1	4932399334	4002395359622	85,89	92,50
28	450	400	✓	1	1	4932356510	4002395321032	103,99	112,00
30	250	200		1	1	4932399335	4002395359639	91,92	99,00
30	450	400	✓	1	1	4932356511	4002395321049	112,35	121,00
32	450	400	✓	1	1	4932399336	4002395359646	131,85	142,00

✓ Prépercer avec un foret de même diamètre mais plus court.

Packs de 10 forets MX4 - 4 taillants SDS-plus

Ø (mm)	Longueur Totale mm A	Longueur utile mm B	Conditionné par	Quantité minimum	Réf	Code EAN	Prix tarif HT CHF	Prix tarif TTC CHF
5	115	50	10	1	4932352040	4002395366972	76,69	82,60
5	165	100	10	1	4932471250	4058546288785	79,57	85,70
5.5	115	50	10	1	4932471251	4058546288792	79,57	85,70
5.5	165	100	10	1	4932352041	4002395366989	89,14	96,00
6	115	50	10	1	4932352042	4002395366996	77,25	83,20
6	165	100	10	1	4932352043	4002395367009	76,69	82,60
6	215	150	10	1	4932430234	4002395378951	125,35	135,00
6	265	200	10	1	4932471252	4058546288808	139,28	150,00
6.5	165	100	10	1	4932479556	4058546373504	100,28	108,00
6.5	215	150	10	1	4932430235	4002395378968	146,70	158,00
6.5	265	200	10	1	4932459588	4058546027605	182,92	197,00
7	165	100	10	1	4932352044	4002395367016	101,21	109,00
8	115	50	10	1	4932352045	4002395367023	98,42	106,00
8	165	100	10	1	4932352046	4002395367030	87,93	94,70
8	215	150	10	1	4932464872	4058546228170	105,85	114,00
8	265	200	10	1	4932471253	4058546288815	132,78	143,00
10	165	100	10	1	4932352047	4002395367047	103,99	112,00
10	215	150	10	1	4932352048	4002395367054	123,49	133,00
10	265	200	10	1	4932471254	4058546288822	155,99	168,00
10	315	250	10	1	4932471255	4058546288839	194,99	210,00
12	160	100	10	1	4932352049	4002395367061	125,35	135,00
12	210	150	10	1	4932352050	4002395367078	145,78	157,00
12	260	200	10	1	4932471256	4058546288846	184,77	199,00
14	210	150	10	1	4932471257	4058546288853	218,20	235,00
16	260	200	10	1	4932471258	4058546288860	310,12	334,00

Packs de 50 forets MX4 - 4 taillants SDS-plus

Ø (mm)	Longueur Totale mm A	Longueur utile mm B	Conditionné par	Quantité minimum	Réf	Code EAN	Prix tarif HT CHF	Prix tarif TTC CHF
5.5	165	100	50	1	4932472234	4058546326302	403,90	435,00
6	115	50	50	1	4932430437	4002395380985	360,26	388,00
6	165	100	50	1	4932430438	4002395380992	365,83	394,00
6	215	150	50	1	4932430462	4002395381234	544,10	586,00
6.5	165	100	50	1	4932479557	4058546373511	434,54	468,00
6.5	215	150	50	1	4932430463	4002395381241	695,45	749,00
6.5	265	200	50	1	4932459589	4058546027612	792,94	854,00
7	115	50	50	1	4932472154	4058546325503	441,04	475,00
7	165	100	50	1	4932472155	4058546325510	487,47	525,00
8	115	50	50	1	4932479368	4058546371623	434,54	468,00
8	165	100	50	1	4932430439	4002395381005	417,83	450,00
8	215	150	50	1	4932430440	4002395381012	505,11	544,00
8	315	250	50	1	4932472156	4058546325527	883,94	952,00
8	465	400	50	1	4932472157	4058546325534	1441,04	1552,00
10	115	50	50	1	4932479369	4058546371630	502,32	541,00
10	165	100	50	1	4932430441	4002395381029	493,04	531,00
10	215	150	50	1	4932430442	4002395381036	588,67	634,00
10	315	250	50	1	4932472158	4058546325541	883,94	952,00
10	455	390	50	1	4932472159	4058546325558	1250,70	1347,00
12	160	100	50	1	4932472160	4058546325565	593,31	639,00
12	210	150	50	1	4932430443	4002395381043	689,88	743,00
12	310	250	50	1	4932472161	4058546325572	1011,14	1089,00
12	450	400	50	1	4932472162	4058546325589	1567,32	1688,00
14	210	150	50	1	4932478097	4058546340308	1074,28	1157,00

Forets MX4 - 4 taillants SDS-plus.

Designation	Emballage	Conditionné par	Quantité minimum	Réf	Code EAN	Prix tarif HT CHF	Prix tarif TTC CHF
Jeu de 5 forets 4 taillants SDS-plus							
① Ø 5 / 6 x 115 mm, Ø 6 / 8 / 10 x 165 mm.	Etuil transparent	5	1	4932352833	4002395374915	46,15	49,70
Jeu de 5 forets SDS-plus							
① Ø 5.5 x 110 mm, Ø 5.5 / 6 / 7 / 8 x 160 mm.	Etuil transparent	5	1	4932352835	4002395374939	46,70	50,30
Jeu de 7 forets 4 taillants MX4 SDS-Plus							
② Ø 5 / 6 x 115 mm, Ø 6 / 8 / 8 / 10 / 12 x 165 mm	Coffret	7	1	4932478626	4058546348199	72,70	78,30
Jeu de 7 forets 4 taillants SDS-Plus							
② Ø 5.5 / 6 x 115 mm, Ø 5 / 5.5 / 6 / 8 / 10 x 165 mm	Coffret	7	1	4932478627	4058546348205	66,95	72,10
Présentoir 6 jeux de 7 forets 4 taillants MX4							
③ 6 x jeu de 7 forets SDS-Plus MX4 (4932478626)	Coffret	1	1	4932478673	4058546348663	436,20	469,80
Présentoir 6 jeux de 7 forets SDS-Plus 4 Taillants MX4							
③ Présentoir 6 jeux de 7 forets SDS-Plus 4 Taillants MX4	Coffret	1	1	4932478674	4058546348670	401,70	432,60





PERÇAGE PROFESSIONNEL RAPIDE DANS LE BÉTON



Forets M2 SDS-Plus



Fabriqué en Allemagne.

Toujours plus rapide : Les forets M2 offrent la plus grande vitesse de forage grâce aux 3 blocs d'attaque très agressifs qui produisent un effet d'éclatement en créant des microfissures dans le béton.

Durabilité maximum : Géométrie progressivement conique de la pointe pour réduire les frottements et donc demander moins de puissance à la machine. Résistance exceptionnelle à la rupture. Longévité élevée.

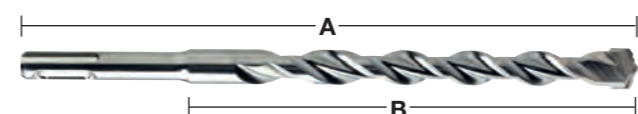
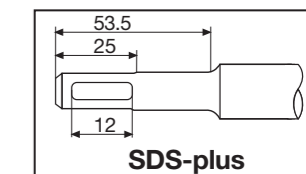

Ø (mm)	Longueur Totale mm A	Longueur utile mm B	Pré-percer avec un foret de même diamètre mais plus court	Conditionné par	Quantité minimum	Réf	Code EAN	Prix tarif HT CHF	Prix tarif TTC CHF
3	110	50		1	1	4932352892	4002395375509	8,22	8,85
3.5	110	50		1	1	4932373908	4002395353378	8,22	8,85
4	110	50		1	1	4932339498	4002395304561	5,06	5,45
4	160	100		1	1	4932399143	4002395357505	6,08	6,55
4.8	110	50		1	1	4932352130	4002395367832	6,45	6,95
5	110	50		1	1	4932307067	4002395308835	4,18	4,50
5	160	100		1	1	4932399315	4002395359431	4,92	5,30
5	210	150		1	1	4932399316	4002395359448	6,96	7,50
5.5	110	50		1	1	4932339499	4002395304578	4,83	5,20
5.5	160	100		1	1	4932340408	4002395311910	5,20	5,60
5.5	210	150		1	1	4932399317	4002395359455	7,43	8,00
5.5	260	200		1	1	4932399318	4002395359462	9,98	10,75
5.5	310	250		1	1	4932399319	4002395359479	14,81	15,95
5.5	410	350		1	1	4932399320	4002395359486	19,22	20,70
6	110	50		1	1	4932307068	4002395308842	4,32	4,65
6	160	100		1	1	4932307069	4002395308859	4,55	4,90
6	210	150		1	1	4932373136	4002395346394	7,10	7,65
6	260	200		1	1	4932353819	4002395320127	8,36	9,00
6	310	250		1	1	4932399321	4002395359493	15,18	16,35
6	460	400	✓	1	1	4932399322	4002395359509	22,14	23,85
6.5	110	50		1	1	4932344292	4002395312276	5,43	5,85
6.5	160	100		1	1	4932344293	4002395312269	6,08	6,55
6.5	210	150		1	1	4932399147	4002395357574	8,73	9,40
6.5	260	200		1	1	4932399148	4002395357581	10,12	10,90
6.5	310	260		1	1	4932399323	4002395359516	11,88	12,80
7	110	50		1	1	4932353820	4002395320134	5,80	6,25
7	160	100		1	1	4932340409	4002395311927	6,45	6,95
7	210	150		1	1	4932399222	4002395358366	7,34	7,90
7	250	200		1	1	4932399324	4002395359523	11,37	12,25
8	110	50		1	1	4932307070	4002395308866	5,29	5,70
8	160	100		1	1	4932307071	4002395308873	5,43	5,85
8	210	150		1	1	4932307072	4002395308880	6,45	6,95
8	260	200		1	1	4932353821	4002395320141	8,22	8,85
8	310	250		1	1	4932399325	4002395359530	11,37	12,25
8	400	350		1	1	4932399326	4002395359547	15,04	16,20
8	460	400	✓	1	1	4932367013	4002395336692	15,69	16,90
8	600	540	✓	1	1	4932399327	4002395359554	27,34	29,45
8	1000	940	✓	1	1	4932399328	4002395359561	54,22	58,40
9	160	100		1	1	4932353823	4002395320165	7,20	7,75
9	210	150		1	1	4932353822	4002395320158	8,96	9,65
10	110	50		1	1	4932340410	4002395311934	6,45	6,95
10	160	100		1	1	4932307073	4002395308897	6,45	6,95
10	210	150		1	1	4932307074	4002395308903	7,71	8,30
10	260	200		1	1	4932344295	4002395312252	9,47	10,20
10	310	250		1	1	4932353824	4002395320172	10,86	11,70
10	450	400	✓	1	1	4932344296	4002395312245	16,81	18,10
10	600	550	✓	1	1	4932367014	4002395336708	28,69	30,90
10	1000	950	✓	1	1	4932367015	4002395336715	61,37	66,10

✓ Prépercer avec un foret de même diamètre mais plus court.



25%
PLUS RAPIDE
3 POINTS DE CONTACT

* par rapport à la génération précédente



2
DESIGNS
VARIABLES
DE LA FLUTE



2
TAILLANTS
PARFAITS POUR DES APPLICATIONS
DE PERÇAGE DANS LE BÉTON
AVEC UNE PERCEUSE SANS FIL

Forets M2 SDS-Plus



Ø (mm)	Longueur Totale mm A	Longueur utile mm B	Pré-percer avec un foret de même diamètre mais plus court	Conditionné par	Quantité minimum	Réf	Code EAN	Prix tarif HT CHF	Prix tarif TTC CHF
11	160	100		1	1	4932367066	4002395336722	8,87	9,55
11	260	210		1	1	4932399329	4002395359578	10,12	10,90
12	160	110		1	1	4932307075	4002395308910	7,34	7,90
12	210	160		1	1	4932307076	4002395308927	8,59	9,25
12	260	210		1	1	4932344297	4002395312238	11,00	11,85
12	310	260		1	1	4932353825	4002395320189	13,56	14,60
12	450	400	✓	1	1	4932307077	4002395308934	19,22	20,70
12	600	550	✓	1	1	4932367068	4002395336746	30,27	32,60
12	1000	950	✓	1	1	4932367017	4002395336760	75,30	81,10
13	160	110		1	1	4932307946	4002395309054	10,63	11,45
13	260	210		1	1	4932344298	4002395312221	15,04	16,20
14	160	110		1	1	4932307078	4002395308941	11,28	12,15
14	210	160		1	1	4932353826	4002395320196	12,26	13,20
14	260	210		1	1	4932307079	4002395308958	14,30	15,40
14	310	260		1	1	4932399330	4002395359585	15,04	16,20
14	450	400	✓	1	1	4932307088	4002395309047	22,89	24,65
14	600	550	✓	1	1	4932367018	4002395336777	33,80	36,40
14	1000	950	✓	1	1	4932367019	4002395336784	80,87	87,10
15	160	110		1	1	4932373910	4002395353392	14,02	15,10
15	260	210		1	1	4932344300	4002395312207	16,71	18,00
16	160	110		1	1	4932307080	4002395308965	14,53	15,65
16	210	160		1	1	4932307081	4002395308972	16,06	17,30
16	260	210		1	1	4932399331	4002395359592	18,48	19,90
16	310	260		1	1	4932344301	4002395312191	20,61	22,20
16	450	400	✓	1	1	4932307082	4002395308989	31,75	34,20
16	600	550	✓	1	1	4932367069	4002395336791	34,91	37,60
16	1000	950	✓	1	1	4932367021	4002395336814	85,89	92,50
18	200	150		1	1	4932344303	4002395312177	27,72	29,85
18	250	200		1	1	4932307083	4002395308996	32,22	34,70
18	300	250		1	1	4932344304	4002395312160	32,22	34,70
18	450	400	✓	1	1	4932340411	4002395311941	35,65	38,40
18	600	550	✓	1	1	4932367022	4002395336821	52,09	56,10
18	1000	950	✓	1	1	4932367024	4002395336845	102,14	110,00
20	200	150		1	1	4932344305	4002395312153	33,52	36,10
20	250	200		1	1	4932307084	4002395309009	50,51	54,40
20	300	250		1	1	4932399027	4002395356126	37,33	40,20
20	450	400	✓	1	1	4932307085	4002395309016	40,85	44,00
20	600	550	✓	1	1	4932367025	4002395336876	53,76	57,90
20	1000	950	✓	1	1	4932367026	4002395336883	113,28	122,00
22	250	200		1	1	4932373911	4002395353408	48,75	52,50
22	450	400	✓	1	1	4932344307	4002395312139	63,14	68,00
22	600	550	✓	1	1	4932367027	4002395336890	82,82	89,20
22	1000	950	✓	1	1	4932367029	4002395336913	119,78	129,00
24	250	200		1	1	4932373922	400239533521	51,72	55,70
24	450	400	✓	1	1	4932307087	4002395309030	70,75	76,20
25	250	200		1	1	4932344308	4002395312122	58,03	62,50
25	450	400	✓	1	1	4932344309	4002395312115	74,47	80,20
25	1000	950	✓	1	1	4932367030	4002395336975	143,92	155,00
26	250	200		1	1	4932344310	4002395323814	61,84	66,60
26	450	400	✓	1	1	4932344311	4002395312092	75,77	81,60

✓ Prépercer avec un foret de même diamètre mais plus court.

Coffrets Forets M2 SDS-Plus



Designation	Conditionné par	Quantité minimum	Réf	Code EAN	Prix tarif HT CHF	Prix tarif TTC CHF
Présentoir de comptoir						
① contient 10 coffrets de 7 forets SDS-plus 4932352339	7	1	4932352341	4002395370009	367,69	396,00
Présentoir de comptoir						
② contient 10 coffrets de 10 forets SDS-plus 4932352340	10	1	4932352342	4002395370016	562,67	606,00



Packs de 10 forets M2 SDS-Plus

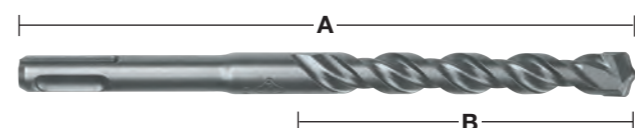

Ø (mm)	Longueur Totale mm A	Longueur utile mm B	Conditionné par	Quantité minimum	Réf	Code EAN	Prix tarif HT CHF	Prix tarif TTC CHF
5	110	50	10	1	4932371702	4002395344017	40,58	43,70
5	160	100	10	1	4932352520	4002395371785	49,21	53,00
5.5	110	50	10	1	4932352521	4002395371792	45,78	49,30
5.5	160	100	10	1	4932371703	4002395344024	51,72	55,70
6	110	50	10	1	4932371704	4002395344031	39,83	42,90
6	160	100	10	1	4932371705	4002395344048	43,73	47,10
6	210	150	10	1	4932399337	4002395359653	69,92	75,30
6.5	160	100	10	1	4932399338	4002395359660	58,40	62,90
6.5	210	150	10	1	4932399339	4002395359677	79,94	86,10
6.5	260	200	10	1	4932399340	4002395359684	91,92	99,00
7	160	100	10	1	4932373225	4002395348619	62,02	66,80
8	160	100	10	1	4932371706	4002395344055	52,09	56,10
8	210	150	10	1	4932399341	4002395359691	62,58	67,40
10	110	50	10	1	4932352522	4002395371808	60,07	64,70
10	160	100	10	1	4932371708	4002395344079	61,37	66,10
10	210	150	10	1	4932371709	4002395344086	72,70	78,30
10	260	200	10	1	4932399342	4002395359707	91,74	98,80
12	160	100	10	1	4932399343	4002395359714	70,19	75,60
12	210	160	10	1	4932371710	4002395344093	82,08	88,40
12	260	210	10	1	4932399344	4002395359721	105,85	114,00
14	260	210	10	1	4932371711	4002395344109	130,92	141,00

Packs de 50 forets M2 SDS-Plus



Ø (mm)	Longueur Totale mm A	Longueur utile mm B	Conditionné par	Quantité minimum	Réf	Code EAN	Prix tarif HT CHF	Prix tarif TTC CHF
5	110	50	50	1	4932399176	4002395357833	184,77	199,00
5.5	160	100	50	1	4932399177	4002395357840	232,13	250,00
6	110	50	50	1	4932399178	4002395357857	184,77	199,00
6	160	100	50	1	4932399179	4002395357864	205,20	221,00
7	160	110	50	1	4932399181	4002395357888	290,62	313,00
8	160	100	50	1	4932399182	4002395357895	246,98	266,00
8	210	150	50	1	4932399183	4002395357901	290,62	313,00
10	160	110	50	1	4932399345	4002395359738	290,62	313,00
10	210	150	50	1	4932399184	4002395357918	348,19	375,00
10	260	200	50	1	4932399185	4002395357925	429,90	463,00
12	210	160	50	1	4932399186	4002395357932	390,90	421,00

Coffret forets M2 SDS-Plus



Designation	Conditionné par	Quantité minimum	Réf	Code EAN	Prix tarif HT CHF	Prix tarif TTC CHF
① Jeu de 5 forets SDS-plus – Étui transparent avec Ø 5 / 6 x 110 mm et Ø 6 / 8 / 10 x 160 mm.	5	1	4932352338	4002395369973	22,14	23,85
① Jeu de 5 forets SDS-plus – Étui transparent avec Ø 5.5 x 110 mm et Ø 5.5 / 6 / 7 / 8 x 160 mm.	5	1	4932352834	4002395374922	23,40	25,20
① Jeu de 5 forets SDS-plus – Étui transparent avec Ø 10 / 12 / 14 / 16 / 20 x 450 mm.	5	1	4932352801	4002395374595	121,63	131,00
② Coffret métal de 7 forets SDS-plus avec Ø 5 / 6 / 8 x 110 mm et Ø 6 / 8 / 10 / 12 x 160 mm.	7	1	4932352339	4002395369980	36,77	39,60
Coffret métal de 10 forets SDS-plus						
③ avec Ø 5 / 6 / 6 x 110 mm et Ø 6 / 6 / 8 / 8 / 10 / 12 / 14 x 160 mm.	10	1	4932352340	4002395369997	56,27	60,60
Jeu de forets et burin : 5 pièces						
④ avec forets Ø 6 / 8 / 10 x 160 mm, burin pic et burin plat.	5	1	4932430002	4002395376636	41,60	44,80



INVESTIR DANS LA TECHNOLOGIE CARBURE



RECHERCHE ET DÉVELOPPEMENT
DE NOUVELLES TECHNOLOGIES

PROTOTYPE
ÉLABORATION RAPIDE DE PROTOTYPE



TEST
DES TESTS COMPLETS

PRODUCTION
L'UNE DES MEILLEURES PRODUCTION



SDS-PLUS

SDS-MAX

BURINS

MADE IN GERMANY

Forets TCT SDS-Plus multimatériaux

Ces forets spéciaux percent le métal, le bois et la pierre en „Mode rotation seule“ uniquement. Ne pas utiliser le „mode percussion“ avec ces forets. Idéal pour les utilisateurs qui ont besoin de percer dans plusieurs matériaux en une seule fois. Fabriqué en Allemagne.

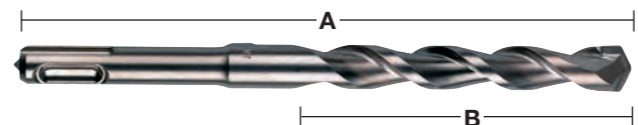

Ø (mm)	Longueur Totale mm A	Longueur utile mm B	Conditionné par	Quantité minimum	Réf	Code EAN	Prix tarif HT CHF	Prix tarif TTC CHF
6	160	100	1	1	4932373918	4002395353484	8,96	9,65
8	210	150	1	1	4932373919	4002395353491	11,28	12,15
10	260	200	1	1	4932373920	4002395353507	14,67	15,80
12	260	200	1	1	4932373921	4002395353514	18,11	19,50

Extensions SDS-Plus

Extensions universelles SDS-Plus pour étendre la portée des forets SDS-Plus. Système sans outils click & connect. Compatible avec tous les perforateurs et forets SDS-Plus. Optimal pour percer en zones confinées et pour percer au plafond. Permet le forage de trous profonds. Par exemple perçage dans béton armé sans avoir à acheter un foret long et coûteux.



Longueur (mm)	Conditionné par	Quantité minimum	Réf	Code EAN	Prix tarif HT CHF	Prix tarif TTC CHF
300	1	1	4932471153	4058546287818	170,84	184,00
450	1	1	4932471154	4058546287825	184,77	199,00

RECUPERATION DES POUSSIÈRES

Concentricité précise et des trous réguliers, en accord avec la certification PGM

Des perçages plus précis et plus efficaces grâce à un retrait de 99% des poussières

Perçages efficaces sans poussière pour un environnement de travail plus propre et plus sécurisant

Refroidissement actif de la tête du foret pour une durée de vie accrue



Foret creux SDS-Plus 4 taillants - Système modulaire

Perçage efficace sans poussière pour un environnement de travail plus sûr et plus propre.

Capture 99% des poussières

Refroidissement de la tête pour une meilleure durée de vie

La conception 4 taillants empêche le forêt de bloquer dans les fers à béton.

Certification PGM pour l'assemblage de chevilles

Connecteur universel pour tous les aspirateurs courants avec un tuyau de diamètre 32 - 38 mm.

Ø (mm)	Longueur Totale mm A	Longueur utile mm B	Conditionné par	Quantité minimum	Réf	Code EAN	Prix tarif HT CHF	Prix tarif TTC CHF
① 5	136	100	1	1	4932471155	4058546287832	27,21	29,30
② 6	136	100	1	1	4932471156	4058546287849	27,21	29,30
③ 8	136	100	1	1	4932471157	4058546287856	28,41	30,60
④ 10	136	100	1	1	4932471158	4058546287863	29,62	31,90
⑤ 12	136	100	1	1	4932471159	4058546287870	30,83	33,20
⑥ Arbre d'aspiration pour forêt SDS-Plus			1	1	4932471160	4058546287887	55,06	59,30

Set de Forets creux SDS-Plus (6 pc)

⑦ 2 x Ø 6 / 8 x 146 mm / 1 x Ø 10 x 146 mm / 1 x arbre avec adaptateur aspiration	7	1	4932471162	4058546287900	193,13	208,00
-----------------------------------------------------------------------------------	---	---	------------	---------------	--------	--------



Forets creux aspirateurs de poussière SDS-Plus

Perçage plus rapide grâce à l'aspiration directe des poussières et longévité supérieure du foret

Gain de temps grâce au nettoyage parfait du trou pour les scellements chimiques

Pas de blocage dans les fers à béton grâce au design 4 taillants

Pointe 4 taillants et design innovant grâce aux ouvertures d'aspiration

Précision de perçage certifié PGM

Perçer un trou propre et net en une seule fois

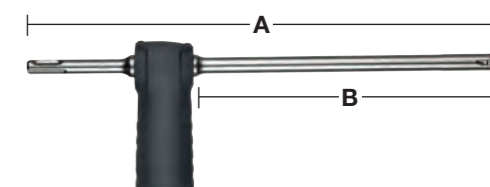

Ø (mm)	Longueur Totale mm A	Longueur utile mm B	Conditionné par	Quantité minimum	Réf	Code EAN	Prix tarif HT CHF	Prix tarif TTC CHF
12	325	200	1	1	4932459283	4058546002497	129,99	140,00
14	360	240	1	1	4932459284	4058546002503	135,56	146,00
16	360	240	1	1	4932459285	4058546002510	142,99	154,00
18	360	240	1	1	4932459286	4058546002527	168,99	182,00
Adaptateur universel pour aspirateur.			1	1	4931416173	4002395805501	Prix sur demande	

Forets SDS Max aspirateurs de poussière

Perçage plus rapide grâce à l'aspiration directe des poussières et longévité supérieure du foret

Gain de temps grâce au nettoyage parfait du trou pour les scellements chimiques

Pointe 4 taillants et design innovant grâce aux ouvertures d'aspiration

Pas de blocage dans les fers à béton grâce au design 4 taillants

Précision de perçage certifié PGM

Perçer un trou propre et net en une seule fois

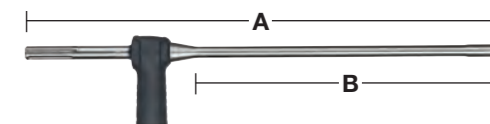

Ø (mm)	Longueur Totale mm A	Longueur utile mm B	Conditionné par	Quantité minimum	Réf	Code EAN	Prix tarif HT CHF	Prix tarif TTC CHF
16	600	400	1	1	4932459287	4058546002534	306,41	330,00
18	600	400	1	1	4932459288	4058546002541	319,41	344,00
20	600	400	1	1	4932459289	4058546002558	327,76	353,00
22	600	400	1	1	4932459290	4058546002565	334,26	360,00
24	600	400	1	1	4932459291	4058546002572	339,83	366,00
25	600	400	1	1	4932459292	4058546002589	347,26	374,00
28	600	400	1	1	4932459293	4058546002596	386,26	416,00
28	900	900	1	1	4932459294	4058546002602	542,25	584,00
30	600	400	1	1	4932459295	4058546002619	397,40	428,00
30	900	700	1	1	4932459296	4058546002626	555,25	598,00
32	600	400	1	1	4932459297	4058546002633	415,97	448,00
32	900	700	1	1	4932459298	4058546002640	587,74	633,00
35	600	400	1	1	4932459299	4058546002657	441,04	475,00
35	900	700	1	1	4932459300	4058546002664	613,74	661,00
Adaptateur universel pour aspirateur.			1	1	4931416173	4002395805501	Prix sur demande	

Système d'aspiration de poussière burinage SDS-Max - PCHDE

Compatible avec tous les burineurs SDS-Max et les aspirateurs Milwaukee® avec un système de click facile et sécurisé
 Aspire plus de 90 % des poussières dues au burinage
 Permet de gagner du temps sur le nettoyage post-application
 Montage rapide sur le burin et la machine
 Compatible uniquement avec les burins DE.



Designation	Conditionné par	Quantité minimum	Réf	Code EAN	Prix tarif HT CHF	Prix tarif TTC CHF
PCHDE SDS-Max Burin pic	1	1	4932455280	4002395247943	129,99	140,00
PCHDE SDS-Max Burin plat	1	1	4932455275	4002395247936	129,99	140,00
Burin pic de rechange PCHDE SDS-Max 400 mm de long	1	1	4932455144	4002395247981	35,28	38,00
Burin plat de rechange PCHDE SDS-Max 400 mm de long	1	1	4932455145	4002395247974	35,28	38,00

Protection anti-poussière

Empêche la poussière et la saleté de pénétrer dans le porte-outil.

Designation	Conditionné par	Quantité minimum	Réf	Code EAN	Prix tarif HT CHF	Prix tarif TTC CHF
Capuchon de protection.	1	1	9170086960	4002395565504	Prix sur demande	



Collecteur de poussière

Designation	Conditionné par	Quantité minimum	Réf	Code EAN	Prix tarif HT CHF	Prix tarif TTC CHF
-------------	-----------------	------------------	-----	----------	-------------------	--------------------

① Collecteur de poussières Pour le perçage Ø 5 – 8 mm.

①



② Xtractor Récupération de la poussière pour les perçages au mur ou au plafond Ø 28 mm maxi. Compatible avec aspirateur Ø 26 à 41 mm.

②



③ Xtractor PHDE72. Pour le forage et le carottage du Ø 6 à 72 mm. Brosse pouvant être enlevée pour le carottage. Sortie Ø 037 exter Ø 032 int. Lèvres d'étanchéité (2 pcs) : 4931448564. Brosse de remplacement : 4931448565.

③



④ Extracteur de poussière PHDE152. Pour perforateur et caroteuse de 25 à 152 mmØ. Brosse pour améliorer l'extraction de la poussière

④



DE16 - Assistance pour extracteur universel.

⑤ Unité DE16, 1 poignée latérale et 3 colliers adaptateurs, 2 buses de raccordement aspirateur (49902301)

⑤



Dust trap SDS-Plus

Emmanchement universel - Convient à tous les perforateurs SDS-Plus du marché compatible avec tous les forêts SDS-Plus jusqu'à 215 mm de longueur
 Compatible avec tous les aspirateurs standards
 Manchon transparent pour plus de visibilité et de précision.
 Collecte jusqu'à 99% de la poussière en suspension dans l'air.
 Utilisable avec ou sans aspirateur.

Designation	Conditionné par	Quantité minimum	Réf	Code EAN	Prix tarif HT CHF	Prix tarif TTC CHF
Dust trap SDS PLUS	1	1	4932464916	4058546228613	31,85	34,30
chemise pour Dust strap SDS PLUS	1	1	4932464917	4058546228620	10,21	11,00



Embout d'aspiration pour burin SDS-Max

Adaptateur universel. Pour toutes les marques de perforateur SDS-Max
 Fonctionne avec tout les burins plats et pointus jusqu'à 400 mm de longueur et 25 mm de large.
 Design fin pour atteindre les espaces étroits.
 Clip d'attache pour une adaptation facile aux aspirateurs MILWAUKEE®

Designation	Conditionné par	Quantité minimum	Réf	Code EAN	Prix tarif HT CHF	Prix tarif TTC CHF
Récupérateur de poussière pour burin SDS-Max	1	1	4932471991	4058546298906	146,70	158,00



Récupérateur de poussière pour démolisseur

Emmanchement universel - compatible avec la plupart des démolisseurs 28 & 30 mm. Perfect Match avec le démolisseur MX FUEL™ 28 mm
 compatible avec burins plats et burins pics
 Design affinés pour atteindre les espaces restreints
 Collier de serrage pour connexion aux aspirateurs MILWAUKEE®

Designation	Conditionné par	Quantité minimum	Réf	Code EAN	Prix tarif HT CHF	Prix tarif TTC CHF
Système d'aspiration pour brise béton	1	1	4932471992	4058546298913	168,99	182,00



Trépans TCT SDS-Plus

Trépans pour perceurs jusqu'à 4 kg.

Tous les trépans TCT sont filetés M16 x 2 et s'adaptent aux arbres SDS-Plus et Hex 11.

L'arbre et le foret pilote sont requis.

Fabriqué en Allemagne.

Non adapté au béton armé

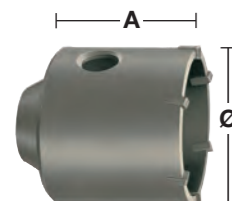
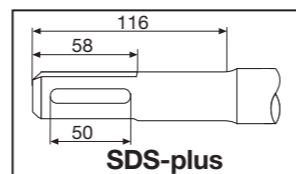

Ø (mm)	Longueur Totale mm A	Conditionné par	Quantité minimum	Réf	Code EAN	Prix tarif HT CHF	Prix tarif TTC CHF
35	58	1	1	4932344478	4002395312559	68,15	73,40
50	58	1	1	4932344479	4002395312566	76,51	82,40
65	50	1	1	4932344480	4002395312573	89,79	96,70
68	50	1	1	4932399099	4002395357031	91,74	98,80
82	50	1	1	4932344481	4002395312580	105,85	114,00
90	50	1	1	4932344482	4002395312597	131,85	142,00

Kits trépan TCT SDS-Plus

KIT comprenant : 1 trépan TCT + 1 arbre SDS-plus 105 mm + 1 foret pilote TCT Ø 8 x 120 mm + 1 clé Allen.

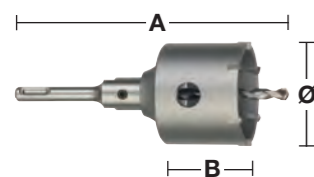

Ø (mm)	Longueur Totale mm A	Longueur utile mm B	Conditionné par	Quantité minimum	Réf	Code EAN	Prix tarif HT CHF	Prix tarif TTC CHF
65	182	50	4	1	4932399295	4002395359097	126,28	136,00
68	182	50	4	1	4932399296	4002395359103	129,06	139,00
82	182	50	4	1	4932399297	4002395359110	132,78	143,00

Arbres, forets pilote

Les arbres SDS-plus ou Hex avec une clé Allen, nécessitent également un foret pilote.

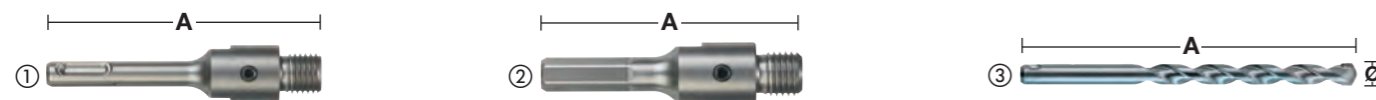

Designation	Réception	Ø (mm)	Longueur Totale mm A	Conditionné par	Quantité minimum	Réf	Code EAN	Prix tarif HT CHF	Prix tarif TTC CHF
① Arbre SDS-plus	SDS-Plus		105	2	1	4932399966	4002395366255	33,52	36,10
① Arbre SDS-plus	SDS-Plus		370	2	1	4932399967	4002395366262	56,27	60,60
② Arbre Hex	11 mm Hex		90	2	1	4932399968	4002395366279	30,27	32,60
③ Foret pilote TCT pour maçonnerie, brique, ect		8	120	1	1	4932399125	4002395357291	8,59	9,25



PERCER AU MAX.

FORETS SDS-MAX MX4™

MILWAUKEE® Tool ouvre la voie dans le développement d'accessoires et technologie pour le chantier professionnel. Notre poursuite incessante de l'innovation a abouti à cette nouvelle génération de forets MX4™ SDS-MAX, notre foret le plus puissant et le plus durable pour les tâches les plus difficiles sur chantier. Poussé et développé par de nombreuses heures sur le chantier, MILWAUKEE® a créé MX4™ SDS-MAX comme un foret conçu pour offrir un perçage rapide dans le béton armé ainsi qu'une meilleure durée de vie. Doté de la technologie MILWAUKEE®, Target Tip, le foret SDS-MAX est de plus gros diamètre que le foret SDS-PLUS standard, offrant une précision améliorée et de meilleures performances dans les barres d'armature ainsi que dans d'autres applications lourdes.



TARGET TIP TECHNOLOGIE



TÊTE COMPLÈTE EN CARBURE
AMÉLIORE LA PERFORMANCE DANS L'ARMATURE BÉTON

2X

PLUS DE DURÉE DE VIE DANS LES BARRES D'ARMATURE*

* par rapport à la génération précédente

4 DESIGNS VARIABLES DE LA FLUTE

POUR UN PERÇAGE PLUS RAPIDE

PRÉCISION INGÉNIERIE ALLEMANDE



TARGET TIP TECHNOLOGIE

PGM CERTIFICATION PGM

POUR UN PERÇAGE PRÉCIS

* Le design variable de la flute est conçu pour les diamètres jusqu'à 16mm, tous les diamètres supérieurs possèdent un design en 2 cannelures

Forets SDS-Max - 4 taillants

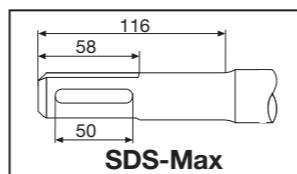
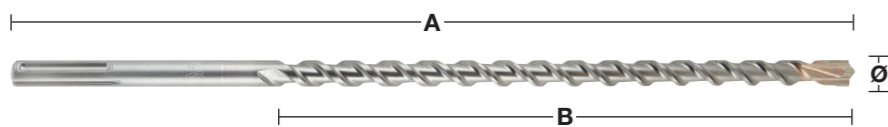

Ø (mm)	Longueur Totale mm A	Longueur utile mm B	Pré-percer avec un foret de même diamètre mais plus court	Conditionné par	Quantité minimum	Réf	Code EAN	Prix tarif HT CHF	Prix tarif TTC CHF		
12	340	200		1	1	4932352750	4002395374083	74,65	80,40		
12	540	400	✓	1	1	4932352751	4002395374090	88,39	95,20		
12	690	550		1	1	4932430727	4002395383887	104,92	113,00		
14	340	200		1	1	4932352752	4002395374106	83,38	89,80		
14	540	400	✓	1	1	4932352753	4002395374113	99,35	107,00		
15	340	200		1	1	4932352754	4002395374120	89,79	96,70		
15	540	400	✓	1	1	4932352755	4002395374137	104,92	113,00		
16	340	200		1	1	4932352756	4002395374144	89,97	96,90		
16	540	400	✓	1	1	4932352757	4002395374151	104,92	113,00		
16	940	800	✓	1	1	4932352758	4002395374168	147,63	159,00		
16	1320	1180	✓	1	1	4932352759	4002395374175	315,69	340,00		
18	340	200		1	1	4932352760	4002395374182	91,92	99,00		
18	540	400	✓	1	1	4932352761	4002395374199	110,49	119,00		
18	940	800	✓	1	1	4932352762	4002395374205	151,35	163,00		
18	1320	1180	✓	1	1	4932352763	4002395374212	328,69	354,00		
20	320	200		1	1	4932352764	4002395374229	91,92	99,00		
20	520	400	✓	1	1	4932352765	4002395374236	113,28	122,00		
20	920	800	✓	1	1	4932352766	4002395374243	155,99	168,00		
20	1320	1200	✓	1	1	4932352767	4002395374250	335,19	361,00		
22	320	200		1	1	4932352768	4002395374267	104,92	113,00		
22	520	400	✓	1	1	4932352769	4002395374274	119,78	129,00		
22	920	800	✓	1	1	4932352770	4002395374281	149,49	161,00		
22	1320	1200	✓	1	1	4932352771	4002395374298	344,48	371,00		
24	320	200		1	1	4932352772	4002395374304	112,35	121,00		
24	520	400	✓	1	1	4932352773	4002395374311	130,92	141,00		
25	320	200		1	1	4932352774	4002395374328	113,28	122,00		
25	520	400	✓	1	1	4932352775	4002395374335	132,78	143,00		
25	920	800	✓	1	1	4932352776	4002395374342	195,91	211,00		
25	1320	1200	✓	1	1	4932352777	4002395374359	360,26	388,00		
26	520	400		1	1	4932430728	4002395383894	145,78	157,00		
28	370	250		1	1	4932352778	4002395374366	129,99	140,00		
28	570	450	✓	1	1	4932352779	4002395374373	149,49	161,00		
28	670	550	✓	1	1	4932352780	4002395374380	183,84	198,00		
28	920	800	✓	1	1	4932352781	4002395374397	229,34	247,00		
28	1320	1200	✓	1	1	4932352782	4002395374403	390,90	421,00		
30	370	250		1	1	4932352783	4002395374410	134,63	145,00		
30	570	450		1	1	4932352784	4002395374427	155,06	167,00		
30	920	800		1	1	4932430729	4002395383900	233,98	252,00		
32	370	250		1	1	4932352785	4002395374434	139,28	150,00		
32	570	450		1	1	4932352786	4002395374441	163,42	176,00		
32	920	800	✓	1	1	4932352787	4002395374458	245,13	264,00		
32	1320	1200	✓	1	1	4932352788	4002395374465	415,97	448,00		
35	370	250		1	1	4932352789	4002395374472	155,06	167,00		
35	570	450		1	1	4932352790	4002395374489	183,84	198,00		
35	920	800	✓	1	1	4932352791	4002395374496	297,12	320,00		
38	370	250		1	1	4932352792	4002395374502	184,77	199,00		
38	570	450		1	1	4932352793	4002395374519	220,98	238,00		
40	370	250		1	1	4932352794	4002395374526	218,20	235,00		
40	570	450	✓	1	1	4932352795	4002395374533	259,05	279,00		
40	920	800	✓	1	1	4932352796	4002395374540	335,19	361,00		
40	1320	1200	✓	1	1	4932352797	4002395374557	542,25	584,00		
45	570	450		1	1	4932352798	4002395374564	334,26	360,00		
45	920	800		1	1	4932430730	4002395383917	487,47	525,00		
50	570	450		1	1	4932430731	4002395383924	428,97	462,00		
52	570	450		1	1	4932352799	4002395374571	403,90	435,00		
Set de 5 forets SDS-Max.											
Ø 16 / 18 x 540 mm, Ø 20 / 22 / 25 x 520 mm.						5	1	4932352800	4002395374588	555,25	598,00

✓ Prépercer avec un foret de même diamètre mais plus court.

longueur supplémentaire disponible sur demande

Trépans TCT SDS-Max Monobloc

Fabrication monobloc.
Durée de vie accrue
Utilisable avec tous les perfos SDS-Max.
Fabriqué en Allemagne.
Non adapté au béton armé

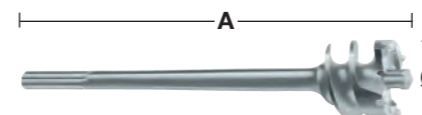
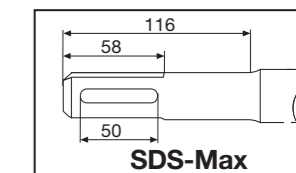

Ø (mm)	Longueur Totale mm A	Conditionné par	Quantité minimum	Réf	Code EAN	Prix tarif HT CHF	Prix tarif TTC CHF
45	550	1	1	4932373892	4002395353217	357,47	385,00
45	990	1	1	4932399366	4002395359837	398,33	429,00
55	550	1	1	4932373893	4002395353224	386,26	416,00
55	990	1	1	4932399368	4002395359851	423,40	456,00
65	550	1	1	4932373894	4002395353231	469,82	506,00
65	990	1	1	4932399370	4002395359875	512,53	552,00
80	550	1	1	4932373895	4002395353248	519,03	559,00
80	990	1	1	4932399372	4002395359899	582,17	627,00

Trépans TCT SDS-Max Monobloc

Fabrication monobloc.
Durée de vie améliorée
Durée de vie accrue
Livrés avec foret pilote et éjecteur.
Utilisables avec tous les perfos SDS-Max
Fabriqué en Allemagne.



Designation	Ø (mm)	Longueur Totale mm A	Conditionné par	Quantité minimum	Réf	Code EAN	Prix tarif HT CHF	Prix tarif TTC CHF
①	50	290	1	1	4932399373	4002395359905	297,12	320,00
	50	550	1	1	4932373884	4002395353132	335,19	361,00
	68	290	1	1	4932399374	4002395359912	360,26	388,00
	68	550	1	1	4932373885	4002395353149	398,33	429,00
	80	290	1	1	4932399375	4002395359929	417,83	450,00
	80	550	1	1	4932373886	4002395353156	463,32	499,00
	100	550	1	1	4932373888	4002395353170	537,60	579,00
	125	550	1	1	4932373889	4002395353187	689,88	743,00
	150	550	1	1	4932399021	4002395353194	796,66	858,00
② Ejecteur			1	1	4932399021	4002395356065	15,78	17,00
③ Foret pilote	11	120	1	1	4932245967	4002395307111	15,78	17,00

Trépan TCT SDS-Max

Ne pas utiliser avec perfos > 10 kg.
Fabriqué en Allemagne.
Trépan TCT.

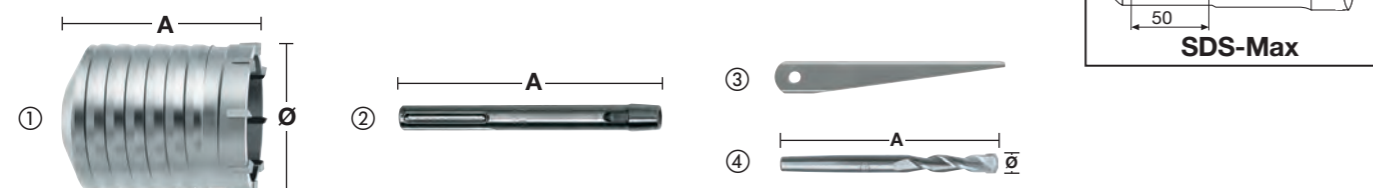

Designation	Ø (mm)	Longueur Totale mm A	Conditionné par	Quantité minimum	Réf	Code EAN	Prix tarif HT CHF	Prix tarif TTC CHF
①	40	100	1	1	4932245992	4002395307180	155,99	168,00
	50	100	1	1	4932430732	4002395383931	173,63	187,00
	60	100	1	1	4932430733	4002395383948	220,98	238,00
	65	100	1	1	4932245994	4002395307203	229,34	247,00
	68	100	1	1	4932430734	4002395383955	208,91	225,00
	80	100	1	1	4932245995	4002395307210	239,55	258,00
	90	100	1	1	4932430735	4002395383962	276,69	298,00
	100	100	1	1	4932367304	4002395336432	314,76	339,00
	125	100	1	1	4932367306	4002395336456	415,97	448,00
	150	100	1	1	4932367308	4002395336470	479,11	516,00
② Arbre SDS-Max	-	180	1	1	4932343667	4002395315932	66,39	71,50
③ Ejecteur	-	450	1	1	4932343670	4002395315949	119,78	129,00
④ Foret pilote	11	120	1	1	4932245967	4002395307111	15,78	17,00

Adaptateur



Designation	Réception	Réception	Conditionné par	Quantité minimum	Réf	Code EAN	Prix tarif HT CHF	Prix tarif TTC CHF
Adaptateur.	SDS-Max	SDS-Plus	1	1	4932359490	4002395325795	109,56	118,00

Système Vario SDS-Max

Système Vario : en combinant les éléments il est possible de réaliser de grandes longueurs.
Économique : les têtes sont interchangeables, les rallonges sont communes.
Recommandés pour les perfos jusqu'à 8 kg.

Designation	Ø (mm)	Longueur Totale mm A	Conditionné par	Quantité minimum	Réf	Code EAN	Prix tarif HT CHF	Prix tarif TTC CHF
① Arbre SDS-Max	-	195	1	1	4932430736	4002395383979	110,49	119,00
② Vario extension (avec filetage)	25	280	1	1	4932430737	4002395383986	180,13	194,00
③ Vario fileté.	-	-	1	1	4932430738	4002395383993	32,22	34,70
④ Vario fileté avec embout conique 1:8 pour trépan.	-	-	1	1	4932430748	4002395384099	138,35	149,00
⑤ Trépan TCT	40	100	1	1	4932245992	4002395307180	155,99	168,00
	50	100	1	1	4932430732	4002395383931	173,63	187,00
	60	100	1	1	4932430733	4002395383948	220,98	238,00
	65	100	1	1	4932245994	4002395307203	229,34	247,00
	68	100	1	1	4932430734	4002395383955	208,91	225,00
	80	100	1	1	4932245995	4002395307210	239,55	258,00
	90	100	1	1	4932430735	4002395383962	276,69	298,00
	100	100	1	1	4932367304	4002395336432	314,76	339,00
	125	100	1	1	4932367306	4002395336456	415,97	448,00
	150	100	1	1	4932367308	4002395336470	479,11	516,00
⑥ Ejecteur	-	-	1	1	4932604214	4002395311231	15,78	17,00
⑦ Foret pilote	11	120	1	1	4932245967	4002395307111	15,78	17,00
⑧ Forets pour tunnel Vario (fournis avec le filetage)	30	150	1	1	4932430739	4002395384006	220,98	238,00
	35	150	1	1	4932430740	4002395384013	289,69	312,00
	40	150	1	1	4932430743	4002395384044	335,19	361,00
	45	150	1	1	4932430744	4002395384051	398,33	429,00
	55	150	1	1	4932430745	4002395384068	463,32	499,00
	60	150	1	1	4932430741	4002395384020	512,53	552,00
	68	150	1	1	4932430746	4002395384075	512,53	552,00
	80	150	1	1	4932430747	4002395384082	618,38	666,00
	90	150	1	1	4932430742	4002395384037	822,66	886,00

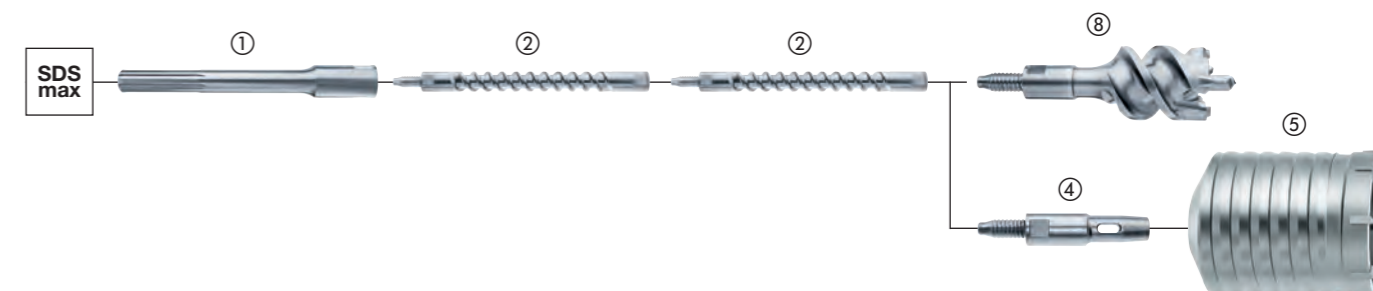
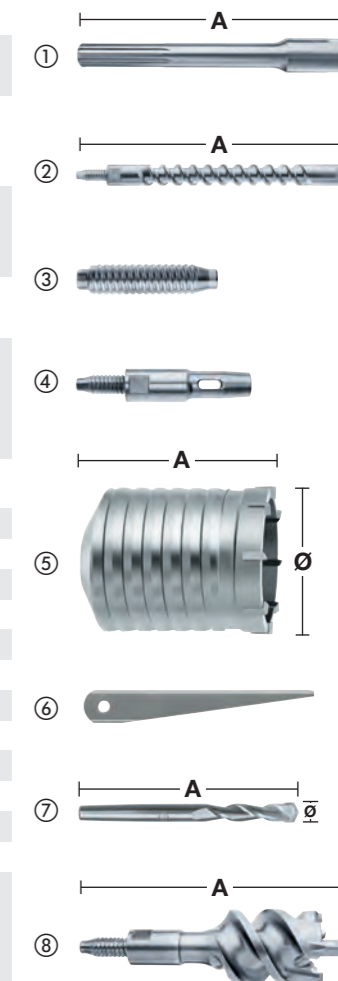

Drill Connect

DRILL CONNECT est un système innovant et breveté qui permet de monter tout type d'accessoires SDS-Max sur des perforateurs / burineurs ayant des emmanchements différents.

Polyvalent:

Le DRILL CONNECT permet de relier la machine à l'accessoire:

- En sortie (côté accessoire), il reçoit tout type d'accessoires SDS-Max: forets, turbotrépans, trépan...
 - En entrée (entre la machine et le drill CONNECT): il reçoit des adaptateurs rallonges d'emmanchements différents pour s'adapter à tous types de marteaux.

Plus économique:

Afin de répondre à différentes applications, les professionnels ont besoin pour un même diamètre de plusieurs longueurs de forets. Aujourd'hui, grâce au système DRILL CONNECT, un seul par diamètre est utile. C'est plus économique (en achetant le foret le plus court) et la caisse à outil est nettement moins encombrée et moins lourde.



Performant:

Aucune perte d'énergie: toute la puissance de frappe est transmise au foret.



Plus léger:

L'utilisation de DRILL CONNECT avec des forets courts permet de réduire le poids total d'environ 15%.

- Pour conserver votre DRILL CONNECT en parfait état, nous vous recommandons de l'entretenir régulièrement avec la graisse MILWAUKEE® Réf: 4932352273.
- Restrictions d'utilisations: le DRILL CONNECT convient uniquement pour les forets d'un diamètre supérieur à 32 mm et aux perforateurs de moins de 8 kg.

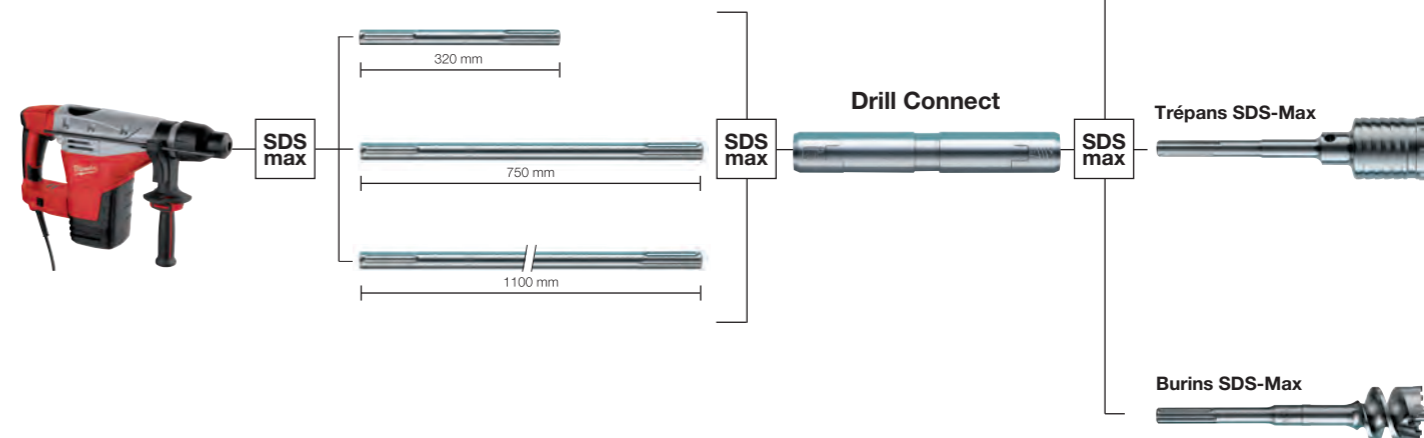

Drill Connect

Convient uniquement pour les forets d'un diamètre supérieur à 32 mm.
A utiliser avec un perforateur de moins de 8 Kg.

Designation	Réception	Réception Drill Connect	Longueur Totale mm A	Conditionné par	Quantité minimum	Réf	Code EAN	Prix tarif HT CHF	Prix tarif TTC CHF
Drill Connect	SDS-Max	SDS-Max	190	1	1	4932399128	4002395357321	390,90	421,00

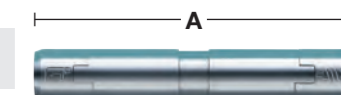

Adaptateurs

Designation	Réception	Réception Drill Connect	Longueur (mm) A	Conditionné par	Quantité minimum	Réf	Code EAN	Prix tarif HT CHF	Prix tarif TTC CHF
Adaptateur SDS-Max	SDS-Max	SDS-Max	320	1	1	4932399242	4002395358533	55,06	59,30
Adaptateur SDS-Max	SDS-Max	SDS-Max	750	1	1	4932399129	4002395357338	69,55	74,90
Adaptateur SDS-Max	SDS-Max	SDS-Max	1100	1	1	4932399243	4002395358540	90,44	97,40

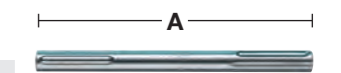

Graisse

Cette graisse est spécialement conçue pour lubrifier et protéger à la fois l'outil et l'accessoire et augmenter sa durée de vie.
Appliquez directement une petite quantité de graisse sur la queue du foret, du burin ou du trépan.
Contient 50 grammes.

Designation	Conditionné par	Quantité minimum	Réf	Code EAN	Prix tarif HT CHF	Prix tarif TTC CHF
Graisse.	1	1	4932352273	4002395369324	8,50	9,15
Présentoir avec 15 tubes de graisse référence 4932352273.	15	1	4932352274	4002395369331	127,21	137,00



BURINS AUTO-AFFUTANTS SLEDGE™

2X PLUS DE DURÉE

*DE VIE VS BURINS STANDARDS

Nos burins Auto-affutants SLEDGE™ restent aiguisés plus longtemps. Les pointes renforcées offrent une durabilité maximale et une usure réduite pendant toute la durée d'utilisation.

Aucun ré-aiguisage nécessaire pour l'optimisation du temps d'utilisation. Un acier forgé de haute qualité pour une durabilité maximale et une durée de vie plus longue dans le béton. Idéal pour les perforateurs burineurs SDS-Plus et Max.

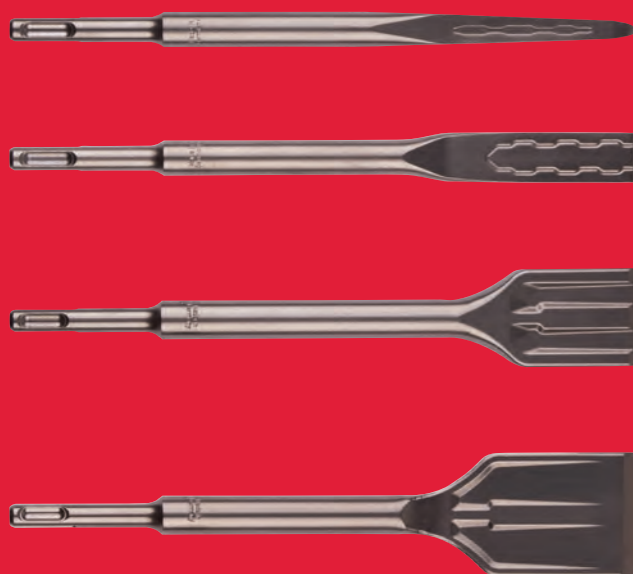

EXTRA LONG
LONGUEUR UTILE

**POINTE
AUTO-AFFUTANTE**

FABRICATION
ALLEMANDE

POINTE AFFUTÉE

RESTE AFFUTÉ, MEILLEURE PERFORMANCE
ET ÉVITE LES BLOCAGES

Burins Auto-affutants SDS-Plus SLEDGE™

une durée de vie 2 fois plus longue comparé à un burin standard
Pointe auto-affutante
Longueur de travail extra longue pour plus d'enlèvement de matière
La pointe réaffûtée reste affûtée plus longtemps et évite le coincement.
Fabriqués en ALLEMAGNE

Designation	Longueur Totale mm	Largeur (mm)	Conditionné par	Quantité minimum	Réf	Code EAN	Prix tarif HT CHF	Prix tarif TTC CHF
① Burin pointe SDS-Plus SLEDGE™	250	-	1	1	4932478262	4058546344399	22,66	24,40
			10	1	4932478272	4058546344498	213,56	230,00
② Burin plat SDS-Plus SLEDGE™	250	20	1	1	4932478263	4058546344405	22,66	24,40
			10	1	4932478273	4058546344504	213,56	230,00
③ Burin Bêche SDS-Plus SLEDGE™	250	40	1	1	4932478264	4058546344412	42,90	46,20
④ Burin Beche SDS-Plus SLEDGE™	250	50	1	1	4932478265	4058546344429	44,10	47,50



Burins Auto-affutants SDS-MAX SLEDGE™

Durée de vie 2X plus longue comparé à un burin standard
Tête auto-affutante
Longueur utile Extra longue pour plus de retrait de matière
Une pointe réaffûtée reste efficace plus longtemps et évite les coincements
Fabriqué en Allemagne

Designation	Longueur Totale mm	Largeur (mm)	Conditionné par	Quantité minimum	Réf	Code EAN	Prix tarif HT CHF	Prix tarif TTC CHF	
① Burin Pointe Auto-affutant SLEDGE™	400	-	1	1	4932478266	4058546344436	35,65	38,40	
			20	1	4932478274	4058546344511	643,45	693,00	
② Burin Plat SDS-Max SLEDGE	400	25	1	1	4932478267	4058546344443	35,65	38,40	
			20	1	4932478275	4058546344528	643,45	693,00	
③ 2 Burins Beche SDS-Max™	380	50	1	1	4932478268	4058546344450	44,57	48,00	
④ Burin Beche SDS-Max SLEDGE	300	80	1	1	4932478269	4058546344467	64,90	69,90	
⑤ Burin coudé SDS-Max SLEDGE	380	50	1	1	4932478270	4058546344474	70,19	75,60	
⑥ Burin coudé SDS-Max SLEDGE	300	50	1	1	4932478271	4058546344481	64,35	69,30	
⑦ Outil de raclage de sol SDS-Max	635	152	1	1	4932480474	4058546407599	233,05	251,00	
Set de service de raclage de sol SDS-Max (10pc)				10	1	4932480475	4058546407605	29,99	32,30
1 x lame 152x180x1.5 mm, 1 x lame de serrage, 4 x écrous, 4 x boulons à tête fraisée									



Burins SDS-Plus

Designation	Longueur Totale mm	Largeur (mm)	Conditionné par	Quantité minimum	Réf	Code EAN	Prix tarif HT CHF	Prix tarif TTC CHF
① Burin pic fin SDS-Plus	180	-	1	1	4932451731	4002395276813	14,02	15,10
② Burin pic SDS-Plus	250	-	1	1	4932339625	4002395304813	14,53	15,65
③ Burin plat fin SDS-Plus	180	14	1	1	4932451732	4002395276820	14,02	15,10
④ Burin plat SDS-Plus	250	20	1	1	4932339626	4002395304820	14,81	15,95
⑤ Burin bêche SDS-Plus	250	40	1	1	4932367146	4002395334377	28,04	30,20
⑥ Kit 3 burins (longueur 250 mm)	250	-	3	1	4932430001	4002395376629	51,25	55,20
⑦ Burin coudé SDS-Plus	250	40	1	1	4932353424	4002395320202	28,23	30,40
⑧ Burin gouge SDS-Plus	250	22	1	1	4932339627	4002395304837	29,06	31,30
⑨ Burin plâtre SDS-Plus	165	75	1	1	4932352344	4002395370030	36,03	38,80
⑩ Outil complet			1	1	4932352919	4002395375776	184,77	199,00
Outil de nettoyage des sols SDS-Plus Set de rechange 11 pièces	250	100	11	10	4932480543	4058546408282	57,57	62,00
⑪ Burin à mortier SDS-Plus	125	32	1	1	4932472029	4058546324254	201,49	217,00
	200	32	1	1	4932472030	4058546324261	201,49	217,00
⑫ Ciseau à ailettes SDS-Plus	250	22	1	1	4932479900	4058546376949	61,93	66,70

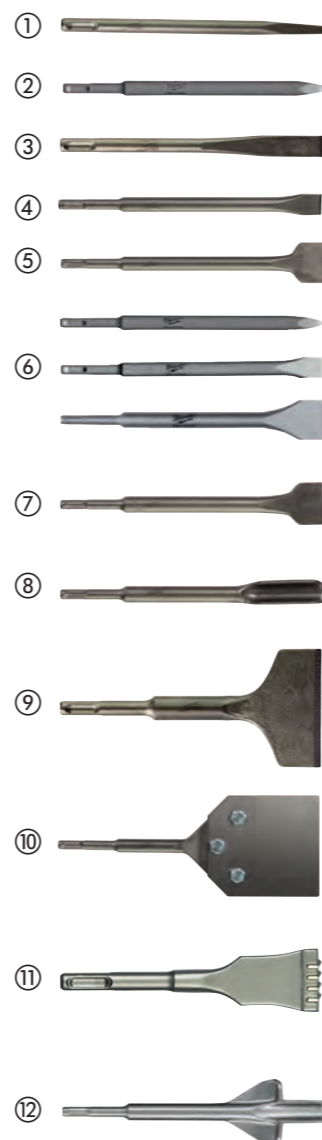
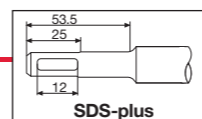

Burin SDS-Max

Designation	Longueur Totale mm	Largeur (mm)	Conditionné par	Quantité minimum	Réf	Code EAN	Prix tarif HT CHF	Prix tarif TTC CHF
① Burin pointu SDS-Max	280	-	1	1	4932343734	4002395317509	20,89	22,50
	400	-	1	1	4932343735	4002395317516	21,77	23,45
	400	-	20	1	4932399302	4002395359165	348,19	375,00
② Burin plat SDS-Max	600	-	1	1	4932343736	4002395317523	33,52	36,10
	280	25	1	1	4932343737	4002395317530	20,89	22,50
	400	25	1	1	4932343738	4002395317547	21,77	23,45
	400	25	20	1	4932399303	4002395359172	348,19	375,00
③ Burin large SDS-Max	600	25	1	1	4932343739	4002395317554	32,50	35,00
	400	50	1	1	4932343743	4002395317592	43,27	46,60
④ Burin coudé SDS-Max	300	80	1	1	4932343744	4002395317608	62,40	67,20
	300	115	1	1	4932343745	4002395317615	89,69	96,60
⑤ Burin gouge SDS-Max	300	80	1	1	4932399234	4002395358489	68,99	74,30
⑥ Ciseau à ailettes de cisaillement SDS-Max	300	26	1	1	4932343740	4002395317561	54,69	58,90
⑦ Burin bêche SDS-Max	380	35	1	1	4932343746	4002395317622	138,35	149,00
⑧ Boucharde SDS-Max	400	110	1	1	4932343747	4002395317639	130,92	141,00
⑨ Bouterolle d'enfoncement SDS-Max	240	50	1	1	4932352918	4002395375769	191,27	206,00
	220	∅ 13.3	1	1	4932451354	4002395159031	77,07	83,00
	220	∅ 16.6	1	1	4932451355	4002395159048	77,07	83,00
⑩ Burin SDS-Max pour retrait de couronnes	220	∅ 22.2	1	1	4932451356	4002395159055	129,99	140,00
	215	11	1	1	4932464298	4058546222437	23,03	24,80
⑪ Burin à mortier SDS-Plus	215	14	1	1	4932464910	4058546228552	36,03	38,80
	280	38	1	1	4932472031	4058546324278	213,56	230,00

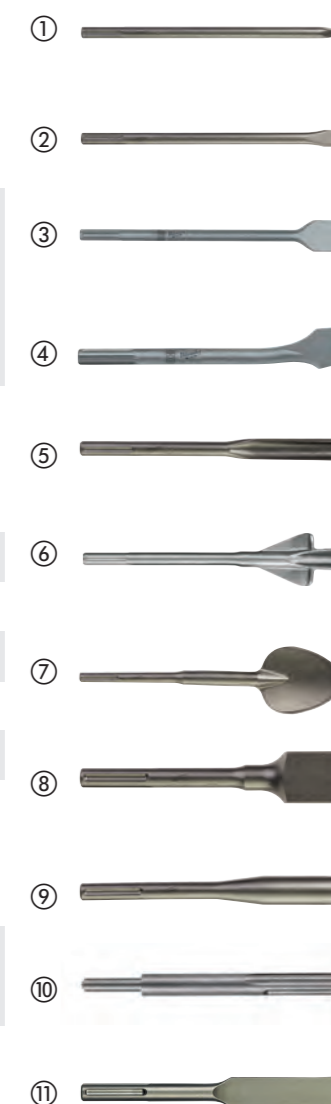
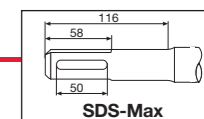

Porte-outils universels



Designation	Longueur Totale mm A	Conditionné par	Quantité minimum	Réf	Code EAN	Prix tarif HT CHF	Prix tarif TTC CHF
① Porte-outil SDS-Max	300	1	1	4932343771	4002395317745	66,30	71,40

Burins K-Hex 21 mm

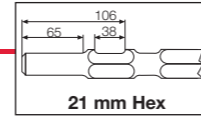

Designation	Longueur Totale mm	Largeur (mm)	Conditionné par	Quantité minimum	Réf	Code EAN	Prix tarif HT CHF	Prix tarif TTC CHF
	380	-	1	1	4932479212	4058546370060	39,37	42,40
① Burins pic K-Hex 21 mm	450	-	1	1	4932399252	4002395358649	31,01	33,40
	600	-	1	1	4932479213	4058546370077	46,24	49,80
② Burins plats K-Hex 21 mm	380	24	1	1	4932479214	4058546370084	40,30	43,40
	450	25	1	1	4932399257	4002395358694	30,27	32,60
	600	24	1	1	4932479215	4058546370091	50,23	54,10
③ Burins bêches K-Hex 21 mm	300	50	1	1	4932479216	4058546370107	64,53	69,50
	300	75	1	1	4932479217	4058546370114	74,74	80,50
④ Burins pelles K-Hex 21 mm	450	100	1	1	4932479218	4058546370121	176,42	190,00
⑤ Porte-outil HEX de 21 mm	300	-	1	1	4932479219	4058546370138	48,28	52,00
⑥ 21 mm Plaque de serrage HEX	120	120	1	1	4932479220	4058546370145	119,78	129,00



PERÇAGE ET BURINAGE

Burins K-Hex 28 mm

Designation	Longueur Totale mm	Largeur (mm)	Condition- né par	Quantité minimum	Réf	Code EAN	Prix tarif HT CHF	Prix tarif TTC CHF
① Burin pointu K-Hex de 400 mm	400	-	1	1	4932459774	4058546029463	75,77	81,60
② 28 mm K-Hex 400 x 35 mm burin plat	400	35	1	1	4932459775	4058546029470	82,08	88,40
③ Burin large plat 400 mm K-Hex 28 mm	400	80	1	1	4932459776	4058546029487	184,77	199,00
④ Ciseau-bêche HEX de 28 mm	400	125	1	1	4932479221	4058546370152	200,56	216,00
⑤ Coupeur d'asphalte HEX de 28 mm	440	115	1	1	4932479222	4058546370169	216,34	233,00
⑥ Porte-outil HEX de 28 mm	390	-	1	1	4932479223	4058546370176	150,42	162,00
⑦ Plaque de serrage HEX de 28 mm	200	200	1	1	4932479224	4058546370183	242,34	261,00

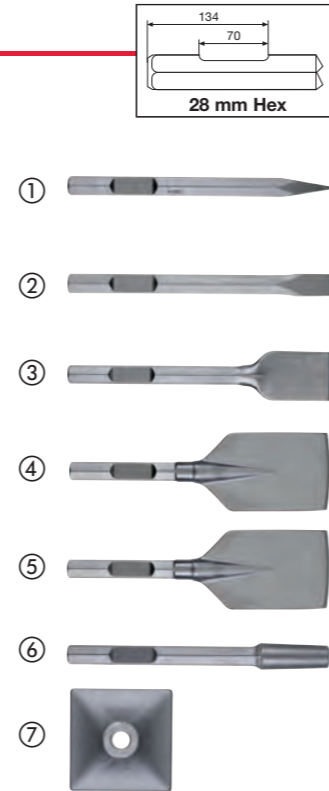

Burins K-Hex 30 mm

Designation	Longueur Totale mm	Largeur (mm)	Condition- né par	Quantité minimum	Réf	Code EAN	Prix tarif HT CHF	Prix tarif TTC CHF
① Burins pic K-Hex 30 mm	400	-	1	1	4932464162	4058546221072	75,77	81,60
② Burins plat K-Hex 30 mm	400	32	1	1	4932464163	4058546221089	82,08	88,40
③ Ciseau large plat HEX de 30 mm	400	75	1	1	4932479225	4058546370190	184,77	199,00
④ Burins pelle HEX de 30 mm	400	125	1	1	4932479244	4058546370381	209,84	226,00
⑤ Burins asphalte HEX 30 mm	400	115	1	1	4932479245	4058546370398	233,05	251,00
⑥ Porte-outil HEX de 30 mm	360	-	1	1	4932479226	4058546370206	144,85	156,00

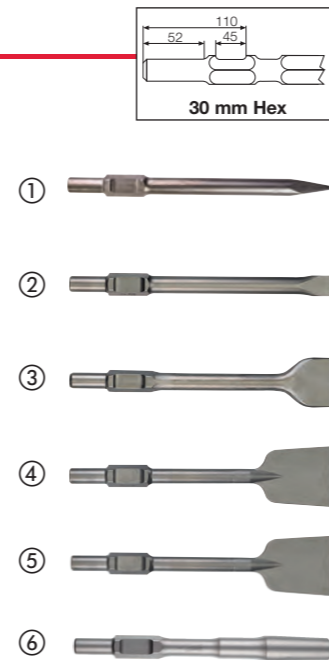

Type		Dimensions	Pour modèles
① SDS-plus	foret		AEG, MILWAUKEE®, Bosch, Dewalt, Hilti, Hitachi, Kango, Makita, Ryobi
① SDS-plus	burin		AEG, MILWAUKEE®, Bosch, Dewalt, Hilti, Hitachi, Kango, Makita, Ryobi
② SDS-Max	foret		AEG, MILWAUKEE®, Bosch, Dewalt, Hilti, Hitachi, Kango, Makita, Ryobi
② SDS-Max	burin		AEG, MILWAUKEE®, Bosch, Dewalt, Hilti, Hitachi, Kango, Makita, Ryobi
③ 21 mm Hexagon	foret		Hitachi, Kango, Makita, MILWAUKEE®
④ 21 mm Hexagon	burin		Hitachi, Kango, Makita, MILWAUKEE®
⑤ 28 mm Hexagon	burin		AEG, MILWAUKEE®
⑥ 30 mm Hexagon	burin		Atlas Copco, Kango, MILWAUKEE®

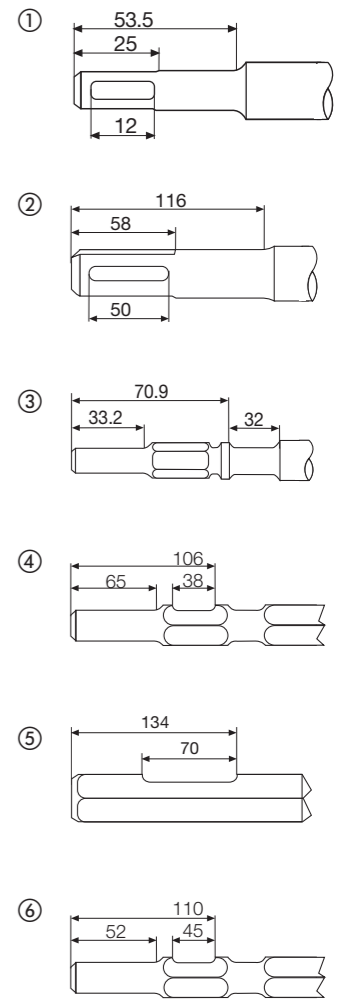

POINTE CARBURE 2 TAILLANTS



- Permet de percer le béton, les briques, les tuiles, parpaings et métal fin, céramique, tuiles, bois, PVC, aluminium, cloisons sèches, mortier, contreplaqué
- Mèches très populaires auprès des plombiers en raison de leur polyvalence

FLÛTE BLANCHE



- Pour identifier facilement le foret dans la boîte à outils de l'utilisateur
- Premier à être commercialisé avec une flûte blanche

EMMANCHEMENT HEX



- A utiliser avec une visseuse à chocs et tous les types de mandrins à 3 mors comme une visseuse
- Assure une prise sûre, même dans les mandrins à 3 mors standards



FORETS MULTI MATÉRIAUX

Nos mèches multi-matériaux sont les mèches les plus polyvalentes, conçues pour s'attaquer à des matériaux tels que la brique, les dalles, le béton, l'acier, l'aluminium, la tuile de céramique, le bois, le PVC et les cloisons sèches. La pointe en carbure agressive offre une durée de vie jusqu'à 10 fois plus longue dans les matériaux empilés et des perçages jusqu'à 85 % plus rapide dans le métal. Équipées d'un emmanchement hexagonale 1/4", ces mèches polyvalentes sont compatibles avec les visseuses à chocs.



Forets multi matériaux

Résistant aux chocs: conçu pour être utilisé avec des visseuses à choc et tous les types d'outils à mandrin à 3 mâchoires comme les perceuses / visseuses et les perceuses à percussion.
Emmanchement hexagonal jusqu'à 260mm de longueur totale, Mandrin 3 méplats jusqu'à 400mm de longueur
Les forets TCT permettent de percer dans le béton, les briques, les tuiles, les blocs de béton cellulaire, le métal mince, l'aluminium, les carreaux de céramique, tous les types de bois et le PVC.
La flûte blanche permet une identification facile dans la boîte à outil

Ø (mm)	Longueur Totale mm	Longueur utile mm	Conditionné par	Quantité minimum	Réf	Code EAN	Prix tarif HT CHF	Prix tarif TTC CHF
3	90	45	1	1	4932471091	4058546287191	5,43	5,85
4	90	45	1	1	4932471092	4058546287207	5,43	5,85
5	100	50	1	1	4932471093	4058546287214	5,43	5,85
5.5	100	50	1	1	4932471094	4058546287221	5,94	6,40
5.5	150	90	1	1	4932471095	4058546287238	7,34	7,90
6	100	50	1	1	4932471096	4058546287245	6,22	6,70
6	150	90	1	1	4932471097	4058546287252	6,82	7,35
6	200	140	1	1	4932471098	4058546287269	8,73	9,40
6	400	340	1	1	4932471099	4058546287276	15,78	17,00
6.5	150	100	1	1	4932471100	4058546287283	7,34	7,90
6.5	200	140	1	1	4932471101	4058546287290	9,10	9,80
6.5	400	340	1	1	4932471102	4058546287306	16,34	17,60
7	100	50	1	1	4932471103	4058546287313	7,34	7,90
8	120	60	1	1	4932471104	4058546287320	6,82	7,35
8	260	200	1	1	4932471105	4058546287337	9,89	10,65
8	400	340	1	1	4932471106	4058546287344	17,83	19,20
10	120	60	1	1	4932471107	4058546287351	8,22	8,85
10	260	200	1	1	4932471108	4058546287368	10,86	11,70
10	400	340	1	1	4932471109	4058546287375	19,59	21,10
12	150	90	1	1	4932471110	4058546287382	11,00	11,85
12	260	260	1	1	4932471111	4058546287399	19,73	21,25

Set 8 pièces Forets Multi-matériaux								
①	4x90 mm, 5 / 5 / 6 / 6 x100 mm, 8 / 10 x 120 mm, 12 x 150 mm	8	6	4932471112	4058546287405	51,72	55,70	

Set de 8 pièces forets Multi-matériaux UK								
	Ø 4 x 90mm, Ø 5 / 5.5 / 5.5 x 100mm, Ø 6 / 7 x 100mm, Ø 8 / 10 x 120mm	8	6	4932471113	4058546287412	47,45	51,10	



Forets béton PREMIUM - 3 méplats

Les forets TCT permettent de percer dans le béton, le béton cellulaire, la maçonnerie et le granite
A partir du diamètre 5mm, les forets pour perceuse à percussion sont fournis avec une tige à 3 méplats pour éviter que le foret ne glisse dans le mandrin
Diamètre 3 et 4 mm, le foret possède une tige ronde
La flute rouge permet une identification facile du foret.
Peut-être utiliser sur un burineur en mode perçage

Ø (mm)	Longueur Totale mm	Longueur utile mm	Conditionné par	Quantité minimum	Réf	Code EAN	Prix tarif HT CHF	Prix tarif TTC CHF
3	90	45	1	1	4932471167	4058546287955	4,55	4,90
4	90	45	1	1	4932471169	4058546287979	4,55	4,90
5	100	50	1	1	4932471171	4058546287993	4,41	4,75
5.5	100	50	1	1	4932471173	4058546288013	4,64	5,00
6	100	50	1	1	4932471175	4058546288037	4,64	5,00
6	150	90	1	1	4932471176	4058546288044	7,20	7,75
6.5	100	50	1	1	4932471178	4058546288068	5,29	5,70
6.5	150	90	1	1	4932471179	4058546288075	8,73	9,40
7	100	50	1	1	4932471180	4058546288082	5,43	5,85
7	150	90	1	1	4932471181	4058546288099	8,96	9,65
8	100	50	1	1	4932471182	4058546288105	5,43	5,85
8	150	90	1	1	4932471183	4058546288112	8,96	9,65
10	150	90	1	1	4932471186	4058546288143	6,69	7,20
10	260	200	1	1	4932471187	4058546288150	12,16	13,10
12	150	90	1	1	4932471188	4058546288167	8,87	9,55
12	260	200	1	1	4932471189	4058546288174	14,95	16,10
14	150	90	1	1	4932471190	4058546288181	13,56	14,60
14	260	200	1	1	4932471191	4058546288198	18,20	19,60

Jeu de 8 forets béton PREMIUM

① Diamètre 4 x 90 mm, 5 / 5.5 / 6 / 7 x 100 mm, 8 / 10 x 150 mm

Jeu de 8 forets béton PREMIUM

4 x 90 mm, 5 / 5.5 / 6 / 6 x 100 mm, 8 / 10 / 12 x 150 mm

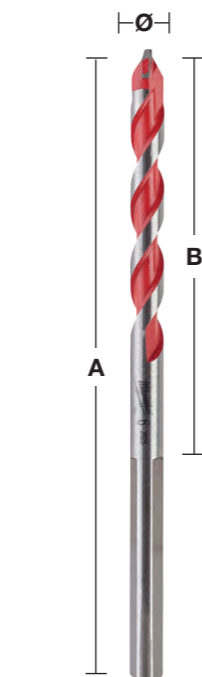

Forets verre et carrelage

Forets avec mise carbure rapportée, affûtée en pointe. Conçus pour verre, carrelage, miroir et céramique.
Fabriqué en Allemagne.
Tête en carbure renforcée pour une durabilité accrue.
Pointe peinte en rouge.
À partir de Ø 5 mm, les forets pour verre et carrelage sont fournis avec une tige multiplat pour éviter que le foret ne glisse dans le mandrin.

Ø (mm)	Conditionné par	Quantité minimum	Réf	Code EAN	Prix tarif HT CHF	Prix tarif TTC CHF
3	1	1	4932471955	4058546298548	6,59	7,10
4	1	1	4932471956	4058546298555	6,59	7,10
5	1	1	4932471957	4058546298562	7,20	7,75
5.5	1	1	4932471855	4058546297541	7,20	7,75
6	1	1	4932471958	4058546298579	7,85	8,45
6.5	1	1	4932471856	4058546297558	7,85	8,45
7	1	1	4932471857	4058546297565	10,21	11,00
8	1	1	4932471959	4058546298586	10,77	11,60
10	1	1	4932471960	4058546298593	12,91	13,90
12	1	1	4932471961	4058546298609	14,67	15,80
14	1	1	4932471858	4058546297572	15,55	16,75
16	1	1	4932471859	4058546297589	15,92	17,15

Jeu de forets pour verre et carrelage (5pc)

Ø 4 / 5 / 2 x 6 / 8



Forets à béton - tige ronde

Pointe en carbure à percussion rectifiée au diamant avec deux arêtes de coupe.
Pour percer dans la brique, le carrelage, la céramique, le béton, le plâtre, l'ardoise et les blocs de béton cellulaire.
À partir de Ø13 mm, les mèches sont fournies avec une tige multiplat pour éviter que les mèches ne glissent dans le mandrin.

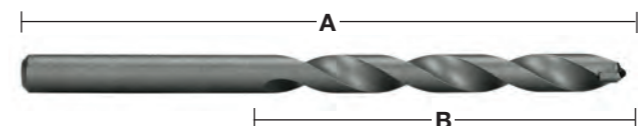

Ø (mm)	Longueur Totale mm	Longueur utile mm	Conditionné par	Quantité minimum	Réf	Code EAN	Prix tarif HT CHF	Prix tarif TTC CHF
3	70	40	1	1	4932363630	4002395332007	2,92	3,15
3.5	80	45	1	1	4932399916	4002395365746	3,16	3,40
4	85	50	1	1	4932363631	4002395332014	2,51	2,70
4.5	85	50	1	1	4932363632	4002395332021	2,79	3,00
5	85	50	1	1	4932363633	4002395332038	2,51	2,70
5	150	90	1	1	4932363634	4002395332045	4,04	4,35
5.5	85	50	1	1	4932363635	4002395332052	3,02	3,25
5.5	150	90	1	1	4932367035	4002395333998	4,32	4,65
6	100	60	1	1	4932363636	4002395332069	2,79	3,00
6	150	90	1	1	4932363637	4002395332076	4,32	4,65
6	200	150	1	1	4932399383	4002395360000	6,31	6,80
6	600	550	1	1	4932352506	4002395371648	15,78	17,00
6.5	100	60	1	1	4932363638	4002395332083	3,30	3,55
6.5	150	90	1	1	4932367036	4002395334605	4,83	5,20
7	100	60	1	1	4932363639	4002395332090	3,30	3,55
7	150	90	1	1	4932367037	4002395334612	4,92	5,30
7.5	100	60	1	1	4932399917	4002395365753	4,32	4,65
8	120	80	1	1	4932363640	4002395332106	3,53	3,80
8	200	150	1	1	4932363641	4002395332113	6,69	7,20
8	400	350	1	1	4932399384	4002395360017	10,77	11,60
8	600	550	1	1	4932352507	4002395371655	17,60	18,95
8.5	120	80	1	1	4932363642	4002395332120	5,80	6,25
9	120	80	1	1	4932363643	4002395332137	4,32	4,65
9.5	120	80	1	1	4932399919	4002395365777	4,92	5,30
10	120	80	1	1	4932363644	4002395332144	4,55	4,90
10	200	150	1	1	4932363645	4002395332151	8,22	8,85
10	400	350	1	1	4932399385	4002395360024	12,91	13,90
10	600	550	1	1	4932352508	4002395371662	24,14	26,00
11	150	85	1	1	4932363646	4002395332168	5,80	6,25
12	150	85	1	1	4932363647	4002395332175	5,80	6,25
12	200	150	1	1	4932363648	4002395332182	9,47	10,20
12	400	350	1	1	4932399386	4002395360031	13,56	14,60
12	600	550	1	1	4932352510	4002395371686	30,27	32,60
13	150	90	1	1	4932363649	4002395332199	9,98	10,75
13	400	350	1	1	4932352512	4002395371709	18,85	20,30
14	150	90	1	1	4932363650	4002395332205	9,98	10,75
14	400	350	1	1	4932399387	4002395360048	15,78	17,00
14	600	550	1	1	4932352513	4002395371716	27,21	29,30
15	160	100	1	1	4932399380	4002395359974	12,26	13,20
16	160	100	1	1	4932373914	4002395353446	13,28	14,30
16	400	350	1	1	4932399388	4002395360055	20,52	22,10
16	600	550	1	1	4932352514	4002395371723	27,44	29,55
18	160	100	1	1	4932399229	4002395358434	17,97	19,35
18	400	350	1	1	4932352515	4002395371730	26,83	28,90
20	160	100	1	1	4932399230	4002395358441	22,89	24,65
20	400	350	1	1	4932399389	4002395360062	31,48	33,90
20	600	550	1	1	4932352516	4002395371747	39,09	42,10

① Jeu de forets à béton (5pc)

Ø 4 / 5 / 6 / 8 / 10 mm

② Jeu de forets à béton (8pc)

Ø 3 / 4 / 5 / 6 / 7 / 8 / 9 / 10 mm

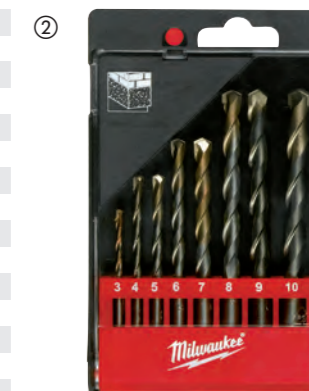
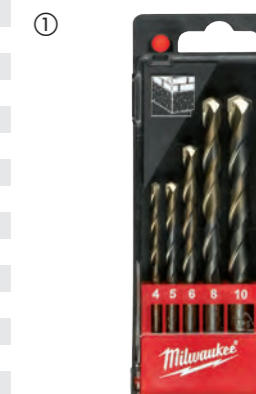

Mèches à spirale pour outils à chocs

Développées pour être utilisées avec les boulonneuses/visseuses à chocs.
 Possibilité de percer des trous avec moins d'effort d'une seule main, sans risque de retour de couple
 Un durcissement spécifique par zone assure une réception ultrarésistante, avec une hélice flexible.
 Nouvelle tête brevetée avec bordures ultra-affûtées et vis de guidage ultra-résistante.
 Tout cela permet une évacuation parfaite des copeaux pour un perçage rapide, propre, et précis.
 Taillants à angle de 20° pour une évacuation optimale des copeaux.
 Flûte dont la surface est revêtue d'un revêtement non collant pour faciliter l'évacuation des copeaux et permettre un perçage plus rapide.
 Les marques de fraisages sont éliminées avec le processus de finition créant une surface lisse.
 Hélice type Lewis ultra large polie et peinte, pour moins de frottements et une meilleure évacuation. Évite tout bourrage.
 Bordures affûtées pour des trous parfaitement propres.
 Taillants affûtés.
 Emmanchement HEX 7/16" pour l'utilisation avec des outils à chocs carré 1/2", l'adaptateur 48660061 est obligatoire.
 Convient pour les bois humides et traités, contreplaqués, agglomérés, WPC (bois plastique composite), poutres et panneaux stratifiés, bois exotiques et bois durs par exemple bongossi, iroko, teck, hêtre, chêne, etc.



Mèches courtes à emmanchement hexagonal



Ø (mm)	Longueur Totale mm A	Longueur utile mm B	Emmanchement Ø mm	Conditionné par	Quantité minimum	Réf	Code EAN	Prix tarif HT CHF	Prix tarif TTC CHF
18	153	100	7/16" Hex	1	1	48130683	045242091379	20,10	21,65
20	153	100	7/16" Hex	1	1	48130813	045242091522	23,40	25,20
22	153	100	7/16" Hex	1	1	48130873	045242091638	25,16	27,10
25	153	100	7/16" Hex	1	1	48131003	045242091782	27,21	29,30
28	153	100	7/16" Hex	1	1	48131123	045242091935	36,03	38,80
32	153	100	7/16" Hex	1	1	48131253	045242092031	43,64	47,00

Mèches longues à emmanchement hexagonal

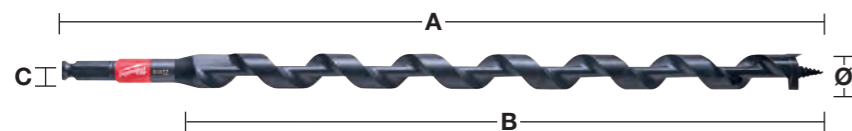

Ø (mm)	Longueur Totale mm A	Longueur utile mm B	Emmanchement Ø mm	Conditionné par	Quantité minimum	Réf	Code EAN	Prix tarif HT CHF	Prix tarif TTC CHF
14	460	395	7/16" Hex	1	1	48136754	045242518999	39,83	42,90
16	460	395	7/16" Hex	1	1	48136756	045242519002	41,60	44,80
18	460	395	7/16" Hex	1	1	48136758	045242500994	45,40	48,90
19	460	395	7/16" Hex	1	1	48136759	045242519019	48,10	51,80
20	460	395	7/16" Hex	1	1	48136760	045242501007	53,39	57,50
22	460	395	7/16" Hex	1	1	48136762	045242519033	56,27	60,60
26	460	395	7/16" Hex	1	1	48136766	045242501014	72,70	78,30
29	460	395	7/16" Hex	1	1	48136769	045242519057	85,42	92,00
Ensemble de 5 pièces dans une pochette. Ø 14 / 16 / 18 / 20 / 22 x 470 mm.				4	1	48136780	045242005383	170,84	184,00

Adaptateur boulonneuse pour mèches longues hexagonales

Designation	Conditionné par	Quantité minimum	Réf	Code EAN	Prix tarif HT CHF	Prix tarif TTC CHF
Adaptateur : Entraînement 1/2" sortie 7/16" et Hex 11 mm. Pour mèches auto pénétrantes et mèches spirales.	1	1	48660061	045242155118	31,01	33,40



Vitesses de perçage dans le bois

Les tableaux suivants indiquent les vitesses de perçage préconisées pour la vitesse de coupe la plus efficace.
 Ces tableaux ne donnent que des valeurs indicatives qui peuvent varier en fonction de l'utilisateur et du matériau.
 L'emploi de fluides de refroidissement et de lubrifiants facilite grandement le travail des métaux et améliorera de façon importante la longévité de l'outil et la finition de la pièce.

Mèches à bois

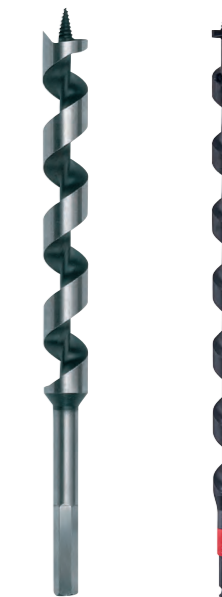
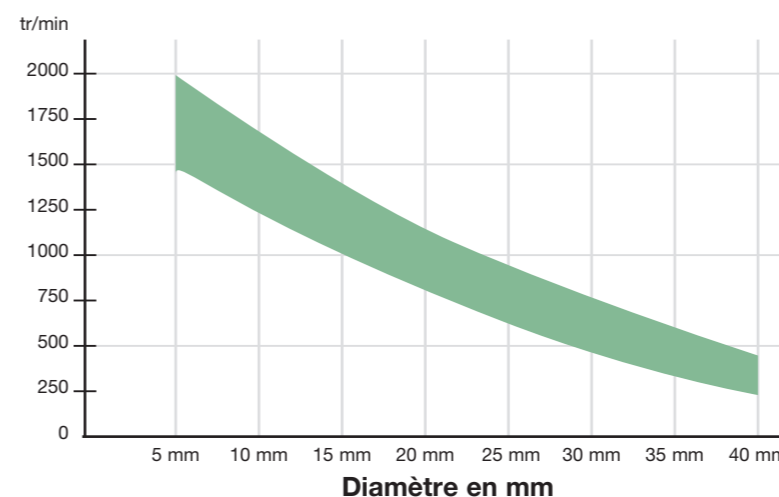

Mèches spécialisées

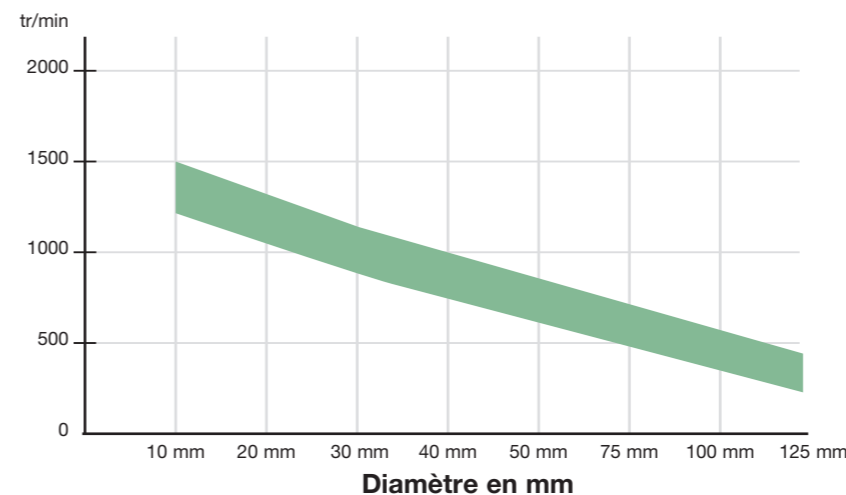

Mèches à simple spirale emmanchement hexagonal

Pour les travaux lourds, le perçage de précision dans le bois tendre et dur, les poutres larges, les solives, les panneaux de particules et le contre-plaqué.

Goujure Lewis pour une évacuation rapide des copeaux.

Emmanchement hexagonal pour une fixation parfaite au mandrin.

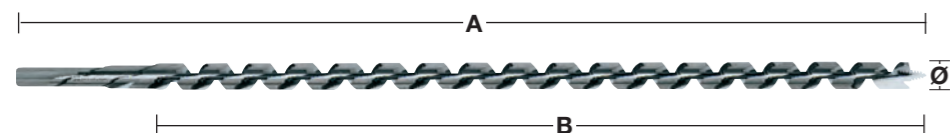

Ø (mm)	Longueur Totale mm A	Longueur utile mm B	Emmanchement Ø mm	Conditionné par	Quantité minimum	Réf	Code EAN	Prix tarif HT CHF	Prix tarif TTC CHF
6	230	155	6.5 mm Hex	1	1	4932430175	4002395378364	14,16	15,25
6	460	385	6.5 mm Hex	1	1	4932430176	4002395378371	21,63	23,30
8	230	155	6.5 mm Hex	1	1	4932363681	4002395331796	14,16	15,25
8	460	385	6.5 mm Hex	1	1	4932363688	4002395331710	21,63	23,30
10	230	155	8.5 mm Hex	1	1	4932363682	4002395331802	14,16	15,25
10	460	385	8.5 mm Hex	1	1	4932363689	4002395331727	21,63	23,30
10	600	530	8.5 mm Hex	1	1	4932363696	4002395331642	31,29	33,70
12	230	155	10 mm Hex	1	1	4932363683	4002395331819	15,04	16,20
12	460	385	10 mm Hex	1	1	4932363690	4002395331734	22,89	24,65
12	600	530	10 mm Hex	1	1	4932363697	4002395331659	32,68	35,20
14	230	155	11 mm Hex	1	1	4932363684	4002395331826	16,57	17,85
14	460	385	11 mm Hex	1	1	4932363691	4002395331741	25,95	27,95
14	600	530	11 mm Hex	1	1	4932363698	4002395331666	37,33	40,20
16	230	155	11 mm Hex	1	1	4932363685	4002395331833	16,57	17,85
16	460	385	11 mm Hex	1	1	4932363692	4002395331758	26,18	28,20
16	600	530	11 mm Hex	1	1	4932363699	4002395331673	41,60	44,80
18	230	155	11 mm Hex	1	1	4932363686	4002395331840	18,34	19,75
18	460	385	11 mm Hex	1	1	4932363693	4002395331765	33,52	36,10
18	600	530	11 mm Hex	1	1	4932363700	4002395331680	47,08	50,70
20	230	155	11 mm Hex	1	1	4932363687	4002395331857	19,73	21,25
20	460	385	11 mm Hex	1	1	4932363694	4002395331772	33,52	36,10
20	600	530	11 mm Hex	1	1	4932363701	4002395331697	53,76	57,90
22	230	155	11 mm Hex	1	1	4932373363	4002395347889	23,03	24,80
22	460	385	11 mm Hex	1	1	4932363695	4002395331789	33,52	36,10
22	600	530	11 mm Hex	1	1	4932363702	4002395331703	62,58	67,40
24	230	155	11 mm Hex	1	1	4932373364	4002395347896	26,18	28,20
24	460	385	11 mm Hex	1	1	4932373370	4002395348558	45,68	49,20
26	230	155	11 mm Hex	1	1	4932373365	4002395348503	29,43	31,70
26	460	385	11 mm Hex	1	1	4932373371	4002395348565	47,08	50,70
28	230	155	11 mm Hex	1	1	4932373366	4002395348510	34,54	37,20
28	460	385	11 mm Hex	1	1	4932373372	4002395348572	55,52	59,80
30	230	155	11 mm Hex	1	1	4932373367	4002395348527	39,09	42,10
30	460	385	11 mm Hex	1	1	4932373373	4002395348589	62,95	67,80
32	230	155	11 mm Hex	1	1	4932373368	4002395348534	43,73	47,10
32	460	385	11 mm Hex	1	1	4932373374	4002395348596	71,49	77,00
① Coffret 6 mèches courtes Ø 8 / 10 / 12 / 14 / 16 / 18 mm x 230 mm.			Coffre en bois	6	1	4932373380	4002395349258	90,44	97,40

Mèches à façonner

La pointe de centrage permet un pointage précis, les bords de coupe périphériques assurent une coupe précise et sans déchirement. Fabriquées selon la norme DIN 74836. Conçues pour des perçages intensifs dans des bois naturels tendres ou durs.

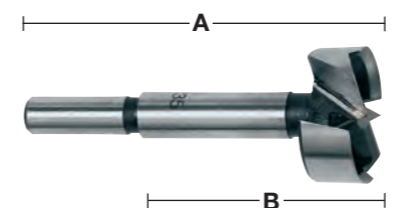

Ø (mm)	Longueur Totale mm A	Longueur utile mm B	Emmanchement Ø mm	Conditionné par	Quantité minimum	Réf	Code EAN	Prix tarif HT CHF	Prix tarif TTC CHF
10	90	50	9.5 mm emmanchement queue lisse	1	1	4932363703	4002395331468	13,56	14,60
12	90	50	9.5 mm emmanchement queue lisse	1	1	4932363704	4002395331475	13,56	14,60
14	90	50	9.5 mm emmanchement queue lisse	1	1	4932363705	4002395331482	13,56	14,60
15	90	50	9.5 mm emmanchement queue lisse	1	1	4932363883	4002395333738	15,04	16,20
16	90	50	9.5 mm emmanchement queue lisse	1	1	4932363706	4002395331499	15,04	16,20
18	90	50	9.5 mm emmanchement queue lisse	1	1	4932363707	4002395331505	15,04	16,20
20	90	50	9.5 mm emmanchement queue lisse	1	1	4932363708	4002395331512	16,57	17,85
25	90	50	9.5 mm emmanchement queue lisse	1	1	4932363711	4002395331543	16,57	17,85
26	90	50	9.5 mm emmanchement queue lisse	1	1	4932363712	4002395331550	16,57	17,85
30	90	50	9.5 mm emmanchement queue lisse	1	1	4932363714	4002395331574	18,34	19,75
32	90	50	9.5 mm emmanchement queue lisse	1	1	4932363715	4002395331581	18,34	19,75
35	90	50	9.5 mm emmanchement queue lisse	1	1	4932363717	4002395331604	18,34	19,75
40	90	50	9.5 mm emmanchement queue lisse	1	1	4932363720	4002395331635	19,87	21,40
50	90	50	9.5 mm emmanchement queue lisse	1	1	4932373923	4002395335358	22,14	23,85
① Coffret 5 mèches à façonner Ø 15 / 20 / 25 / 30 / 35 mm.				5	1	4932373379	4002395349241	70,19	75,60

Mèches SWITCHBLADE™

Perçage plus rapide grâce à la vis pilote au profil agressif.
Lame SWITCHBLADE™ remplaçable : la lame SWITCHBLADE™ remplaçable pour un affûtage parfait et économique (on change juste la lame).
Utilisation : pour percer les passages de tuyaux, de conduites, de gaines, de fils et autres transpercements...
Chaque mèche est livrée avec 2 lames de rechange + 2 vis pilotes + 2 vis de serrage + 1 clé.



Ø (mm)	Emmanchement Ø mm	Conditionné par	Quantité minimum	Réf	Code EAN	Prix tarif HT CHF	Prix tarif TTC CHF
35	7/16" Hex	1	1	4932479497	4058546372910	53,02	57,10
38	7/16" Hex	1	1	4932479498	4058546372927	54,22	58,40
51	7/16" Hex	1	1	4932479499	4058546372934	66,39	71,50
54	7/16" Hex	1	1	4932479500	4058546372941	71,96	77,50
57	7/16" Hex	1	1	4932479501	4058546372958	75,30	81,10
65	7/16" Hex	1	1	4932479502	4058546372965	82,08	88,40

Coffret SWITCHBLADE™

Designation	Conditionné par	Quantité minimum	Réf	Code EAN	Prix tarif HT CHF	Prix tarif TTC CHF
Coffret SWITCHBLADE™ 4 mèches SWITCHBLADE™ : Ø 35 / 38 / 54 / 65 mm; 1 extension QUICK-LOK de 140 mm; 4 lames de rechange SWITCHBLADE™; (1 pour chaque mèche); 4 vis pilote; 4 vis de serrage; 1 clé allen	5	1	49225100	045242157686	272,05	293,00



Lames de rechange SWITCHBLADE™

Ø (mm)	Conditionné par	Quantité minimum	Réf	Code EAN	Prix tarif HT CHF	Prix tarif TTC CHF
35	1	1	48255420	045242225842	6,22	6,70
38	1	1	48255425	045242225859	6,22	6,70
51	1	1	4932479548	4058546373429	6,22	6,70
54	1	1	48255440	045242225873	6,22	6,70
57	1	1	48255443	045242225880	6,22	6,70
65	1	1	48255450	045242226474	6,22	6,70



Designation	Conditionné par	Quantité minimum	Réf	Code EAN	Prix tarif HT CHF	Prix tarif TTC CHF
Kit de service SWITCHBLADE™ dans un mini-coffret avec rangement : 1x vis d'alimentation, 2x vis de réglage, 1x clé allen, 1x conteneur de stockage pouvant également stocker des SWITCHBLADE™ de rechange.	5	1	4932479552	4058546373467	9,98	10,75

Mèches à façonner auto-pénétrantes

Sur tous les diamètres, les vis pilote sont amovibles et remplaçables.
Deux vis d'alimentation sont fournies avec chaque pièce.
Elle percent plus rapidement dans le bois et permettent de réaliser des trous précis et lisses pour le passage de tuyau.
Les mèches à façonner auto-pénétrantes Milwaukee® s'enfoncent dans le matériau sans pression.
Chaque mèche est livrée avec 2 lames de rechanges + 2 vis pilote + 2 vis de serrage + 1 clé.

Ø (mm)	Emmanchement Ø mm	Conditionné par	Quantité minimum	Réf	Code EAN	Prix tarif HT CHF	Prix tarif TTC CHF		
25	7/16" Hex	1	1	4932479478	4058546372729	27,72	29,85		
29	7/16" Hex	1	1	4932479479	4058546372736	29,90	32,20		
32	7/16" Hex	1	1	4932479480	4058546372743	37,33	40,20		
35	7/16" Hex	1	1	4932479481	4058546372750	37,79	40,70		
38	7/16" Hex	1	1	4932479482	4058546372767	40,39	43,50		
44	7/16" Hex	1	1	4932479483	4058546372774	44,94	48,40		
51	7/16" Hex	1	1	4932479484	4058546372781	54,22	58,40		
54	7/16" Hex	1	1	4932479485	4058546372798	57,57	62,00		
57	7/16" Hex	1	1	4932479486	4058546372804	60,07	64,70		
65	7/16" Hex	1	1	4932479487	4058546372811	65,65	70,70		
76	7/16" Hex	1	1	4932479489	4058546372835	91,92	99,00		
92	7/16" Hex	1	1	4932479490	4058546372842	110,49	119,00		
116	7/16" Hex	1	1	4932479491	4058546372859	124,42	134,00		
SFD Set - 8 Set pièces									
Perceuse automatique Ø 25 / 29 / 32 / 38 / 44 / 54 / 65 mm, Rallonge 140 mm et pointes filetées				8	1	4932479488	4058546372828	272,05	293,00
Vis pilote - 1/4"				1	1	48286870	045242122707	3,30	3,55
Clé Allen 1/8" pour tous les arbres.				1	1	49960060	045242221455	Prix sur demande	
Jeu de vis de serrage				1	1	06832625	4058546040857	1,39	1,50



Mèches à façonner auto-pénétrantes (grand diamètre)

Les mèches de grands diamètres (76, 92 et 116 mm) sont équipées de deux lames pour réaliser des trous de qualité lisses et précis.
L'arbre est interchangeable.

Ø (mm)	Emmanchement Ø mm	Conditionné par	Quantité minimum	Réf	Code EAN	Prix tarif HT CHF	Prix tarif TTC CHF		
76	7/16" Hex	1	1	4932479489	4058546372835	91,92	99,00		
92	7/16" Hex	1	1	4932479490	4058546372842	110,49	119,00		
116	7/16" Hex	1	1	4932479491	4058546372859	124,42	134,00		
Arbre				1	1	48070201	045242088904	27,58	29,70
Vis pilote				1	1	48286880	045242122806	5,80	6,25
Vis de serrage				1	1	06833150	4058546040864	1,39	1,50
Clé allen 1/8"				1	1	49960070	045242221554	1,16	1,25



Kit d'entrepreneurs de mèches Selfeed

Designation	Conditionné par	Quantité minimum	Réf	Code EAN	Prix tarif HT CHF	Prix tarif TTC CHF
Coffret de 7 mèches Ø 25 / 29 / 32 / 38 / 44 / 54 / 65 mm, + 1 rallonge 140 mm + vis pilote	8	1	49220130	045242180301	272,05	293,00



Rallonges de tige

Pour les mèches autoalimentées, les mèches à vis sans fin et les scies cloches (diamètre de 25 mm / 1" et plus) avec tige hexagonale 7/16".

	Longueur Totale mm A	Conditionné par	Quantité minimum	Réf	Code EAN	Prix tarif HT CHF	Prix tarif TTC CHF
①	140	1	1	4932479493	4058546372873	27,21	29,30
	300	1	1	4932479494	4058546372880	27,72	29,85
②	450	1	1	4932479495	4058546372897	31,48	33,90
	600	1	1	4932479496	4058546372903	37,33	40,20

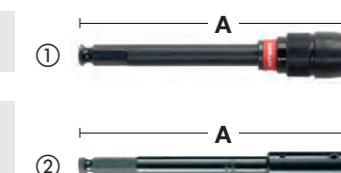

Mèches à bois 3 pointes DIN 7487 E

Pour les applications courantes de perçage dans les bois durs et tendres, contre plaqués, panneaux de paricules et tous bois naturels.
Fabriqué selon la norme DIN 7487 E

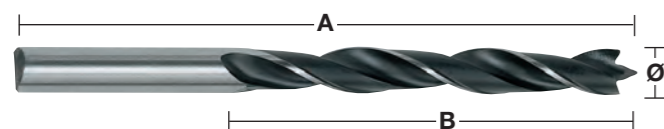

Ø (mm)	Longueur Totale mm A	Longueur utile mm B	Emmanchement Ø mm	Conditionné par	Quantité minimum	Réf	Code EAN	Prix tarif HT CHF	Prix tarif TTC CHF
3	60	33	3 mm emmanchement queue lisse	1	1	4932363651	4002395331307	2,27	2,45
4	75	43	4 mm emmanchement queue lisse	1	1	4932363652	4002395331314	2,27	2,45
5	86	52	5 mm emmanchement queue lisse	1	1	4932363653	4002395331321	2,27	2,45
6	97	60	6 mm emmanchement queue lisse	1	1	4932363654	4002395331338	2,27	2,45
7	109	69	7 mm emmanchement queue lisse	1	1	4932363655	4002395331345	2,27	2,45
8	117	75	8 mm emmanchement queue lisse	1	1	4932363656	4002395331352	4,32	4,65
9	125	80	9 mm emmanchement queue lisse	1	1	4932363657	4002395331369	4,32	4,65
10	133	87	10 mm emmanchement queue lisse	1	1	4932363658	4002395331376	3,67	3,95
11	142	89	10 mm emmanchement queue lisse	1	1	4932363659	4002395331383	5,94	6,40
12	151	96	10 mm emmanchement queue lisse	1	1	4932363660	4002395331390	5,94	6,40
13	151	96	10 mm emmanchement queue lisse	1	1	4932363661	4002395331406	7,34	7,90
14	151	97	10 mm emmanchement queue lisse	1	1	4932363662	4002395331413	7,34	7,90
15	151	97	10 mm emmanchement queue lisse	1	1	4932363663	4002395331420	8,59	9,25
16	151	97	10 mm emmanchement queue lisse	1	1	4932363664	4002395331437	10,35	11,15
18	180	120	10 mm emmanchement queue lisse	1	1	4932363665	4002395331444	14,02	15,10
20	200	130	10 mm emmanchement queue lisse	1	1	4932363666	4002395331451	15,41	16,60
① Coffret de 5 mèches à bois Ø 4 / 5 / 6 / 8 / 10 mm.			Coffret	5	1	4932352465	4002395371242	11,00	11,85
② Coffret de 8 mèches à bois Ø 3 / 4 / 5 / 6 / 7 / 8 / 9 / 10 mm.			Coffret	8	1	4932352466	4002395371259	13,79	14,85

Mèches plates

Perçage rapide des gros diamètres. Spécialement conçues pour les perçages et les façonnages dans les bois durs et tendres, panneaux de particules. Idéales pour les serruriers, le mortaisage, les travaux de plomberie et d'électricité. Emmanchement Hex 1/4" pour une insertion directe dans l'outil ou pour une excellente tenue dans le mandrin. Pointe de centrage rectifiée pour un positionnement précis et ailettes acérées pour des performances de coupe remarquables.

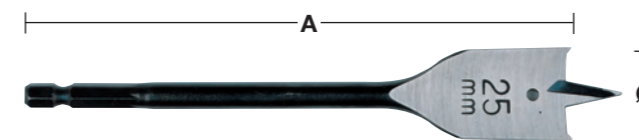

Ø (mm)	Longueur Totale mm A	Conditionné par	Quantité minimum	Réf	Code EAN	Prix tarif HT CHF	Prix tarif TTC CHF
6	152	1	1	4932352487	4002395371457	4,04	4,35
6	400	1	1	4932352488	4002395371464	11,28	12,15
8	152	1	1	4932363130	4002395332618	4,04	4,35
8	400	1	1	4932352489	4002395371471	11,28	12,15
10	152	1	1	4932363131	4002395332625	4,04	4,35
10	400	1	1	4932352490	4002395371488	11,28	12,15
12	152	1	1	4932363132	4002395332632	4,04	4,35
12	400	1	1	4932352491	4002395371495	11,28	12,15
13	152	1	1	4932363133	4002395332649	6,31	6,80
13	400	1	1	4932352492	4002395371501	14,16	15,25
14	152	1	1	4932363134	4002395332656	4,04	4,35
14	400	1	1	4932352493	4002395371518	12,26	13,20
16	152	1	1	4932363135	4002395332663	6,31	6,80
16	400	1	1	4932352494	4002395371525	14,16	15,25
18	152	1	1	4932363136	4002395332670	6,31	6,80
18	400	1	1	4932352495	4002395371532	14,16	15,25
19	152	1	1	4932363137	4002395332687	6,31	6,80
19	400	1	1	4932352496	4002395371549	14,16	15,25
20	152	1	1	4932363138	4002395332694	5,43	5,85
20	400	1	1	4932352497	4002395371556	12,26	13,20
22	152	1	1	4932363139	4002395332700	5,43	5,85
22	400	1	1	4932352498	4002395371563	12,26	13,20
24	152	1	1	4932363140	4002395332717	5,43	5,85
25	152	1	1	4932363141	4002395332724	7,85	8,45
25	400	1	1	4932352499	4002395371570	20,75	22,35
26	152	1	1	4932363142	4002395332731	7,85	8,45
28	152	1	1	4932363143	4002395332748	7,85	8,45
28	400	1	1	4932352500	4002395371587	20,75	22,35
30	152	1	1	4932363144	4002395332755	7,85	8,45
30	400	1	1	4932352501	4002395371594	20,75	22,35
32	152	1	1	4932363145	4002395332762	7,20	7,75
32	400	1	1	4932352502	4002395371600	20,75	22,35
35	400	1	1	4932352503	4002395371617	25,07	27,00
36	152	1	1	4932363146	4002395332779	8,59	9,25
38	152	1	1	4932363147	4002395332786	8,73	9,40
40	152	1	1	4932479227	4058546370213	9,29	10,00
① Coffret de 8 mèches plates Ø 12 / 16 / 18 / 20 / 22 / 25 / 28 / 32 x 152 mm de longueur.		8	1	4932352504	4002395371624	48,10	51,80

Rallonge pour mèches



Designation	Longueur Totale mm A	Emmanchement Ø mm	Réception	Conditionné par	Quantité minimum	Réf	Code EAN	Prix tarif HT CHF	Prix tarif TTC CHF
Rallonge	305	1/4" Hex	1/4" Hex	1	1	4932363148	4002395332793	24,65	26,55

Forets à bois SPEED FEED™

Pour un forage plus rapide, une durée de vie élevée et moins de blocage!

Deux taillants pour une coupe rapide et agressive - jusqu'à 10 fois plus rapide par rapport à une mèche plate.

Géométrie conique pour réduire les frottements et supprimer les risques de bourrage.

Vis d'alimentation pour tout type de bois - Normaux, durs et traités.

Affûtage de précision avec finition polie pour une qualité de trou parfaite.



Double arête affûtée



Géométrie conique

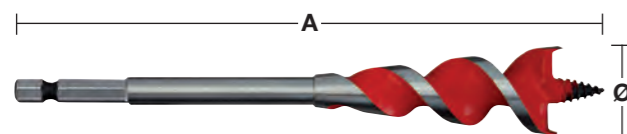

Ø (mm)	Ø (inch)	Longueur Totale mm A	Emmanchement Ø mm	Conditionné par	Quantité minimum	Réf	Code EAN	Prix tarif HT CHF	Prix tarif TTC CHF
13	1/2"	165	1/4" Hex	1	1	48130048	045242224807	12,02	12,95
16	5/8"	165	1/4" Hex	1	1	48130058	045242224814	13,00	14,00
18	3/4"	165	1/4" Hex	1	1	4932464071	4058546220167	14,16	15,25
20	3/4"	165	1/4" Hex	1	1	48130068	045242224821	14,16	15,25
22	7/8"	165	1/4" Hex	1	1	48130078	045242224838	16,34	17,60
25	1"	165	1/4" Hex	1	1	48130088	045242224845	17,97	19,35
32	1 1/4"	165	1/4" Hex	1	1	48130108	045242224852	22,89	24,65
Set 4 mèches spirales SPEED FEED™									
Ø 13 / 16 / 20 / 25 mm.				4	1	48130400	045242234448	56,27	60,60

Mèches pour coffrages - DIN 7490

Fabriquées en acier HSS pour une plus longue durée de vie. Idéales pour les perçages en profondeur dans le contre-plaqué, panneaux de particules et tous les bois tendres et naturels. Fabriqué selon la norme DIN 7490 et conforme à l'association allemande d'assurance responsabilité en termes de normes de sécurité pour l'industrie du bâtiment. La partie foret est vissée à l'emmanchement cylindrique, pour éliminer les risques de casse et garantir une concentricité absolue. Les larges cannelures garantissent une évacuation des copeaux rapide et sans blocage. Fabriqué en Allemagne.

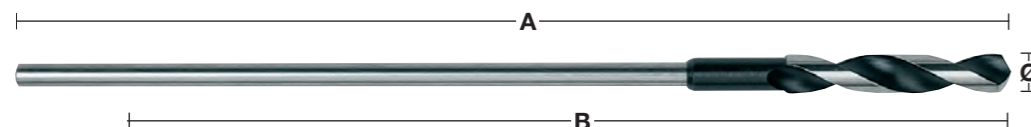

Ø (mm)	Longueur Totale mm A	Longueur utile mm B	Emmanchement Ø mm	Conditionné par	Quantité minimum	Réf	Code EAN	Prix tarif HT CHF	Prix tarif TTC CHF
6	400	300	5 mm emmanchement queue lisse	1	1	4932399672	4002395363223	13,14	14,15
6	600	500	5 mm emmanchement queue lisse	1	1	4932399675	4002395363254	14,44	15,55
8	400	300	6 mm emmanchement queue lisse	1	1	4932363667	4002395331932	15,04	16,20
8	600	500	6 mm emmanchement queue lisse	1	1	4932363674	4002395331864	15,32	16,50
10	400	300	8 mm emmanchement queue lisse	1	1	4932363668	4002395331949	15,32	16,50
10	600	500	8 mm emmanchement queue lisse	1	1	4932363675	4002395331871	18,48	19,90
12	400	300	8 mm emmanchement queue lisse	1	1	4932363669	4002395331956	18,48	19,90
12	600	500	8 mm emmanchement queue lisse	1	1	4932363676	4002395331888	21,12	22,75
14	400	300	8 mm emmanchement queue lisse	1	1	4932363670	4002395331963	23,77	25,60
14	600	500	8 mm emmanchement queue lisse	1	1	4932363677	4002395331895	24,56	26,45
16	400	300	10 mm emmanchement queue lisse	1	1	4932363671	4002395331970	28,60	30,80
16	600	500	10 mm emmanchement queue lisse	1	1	4932363678	4002395331901	29,06	31,30
18	400	300	10 mm emmanchement queue lisse	1	1	4932363672	4002395331987	34,45	37,10
18	600	500	10 mm emmanchement queue lisse	1	1	4932363679	4002395331918	35,65	38,40
20	400	300	10 mm emmanchement queue lisse	1	1	4932363673	4002395331994	43,64	47,00
20	600	500	10 mm emmanchement queue lisse	1	1	4932363680	4002395331925	46,33	49,90
22	400	300	10 mm emmanchement queue lisse	1	1	4932399673	4002395363230	58,31	62,80
22	600	500	10 mm emmanchement queue lisse	1	1	4932399676	4002395363261	59,61	64,20

Forets HSS - les types de pointes

Type	Utilisations	Caractéristiques
	Pour perçage standard dans tous les métaux ferreux et non ferreux ainsi que le plastique.	Les larges surfaces de coupe donnent à ce foret une robustesse et une résistance aux pressions latérales. Du fait de la largeur des surfaces de coupe, ces forets nécessitent plus d'effort pour le perçage. Sont facilement réaffûtés.
	Pour perçage de trous de gros diamètre dans de l'acier résistant.	Centrage précis et facile. Nécessitent moins d'effort - environ 30% - qu'un foret à pointe normale.
	Pour perçage dans l'acier résistant et/ou fortement allié.	Robustes et résistant aux pressions latérales.
	Pour perçage dans des matériaux fortement alliés et le perçage de trous profonds.	L'excellente évacuation des matériaux en fait le foret idéal pour le perçage de trous de grande profondeur. Excellent centrage. Requiert peu d'effort pour le perçage.
	Pour le perçage dans la fonte.	Taillants étendus pour réduire l'usure des angles de coupe et augmenter la durée d'utilisation. Très bonne conduction thermique, résistant aux pressions latérales.
	Pour le perçage de fines plaques de métal et les matériaux mous.	Centrage facile. Requiert peu d'effort pour le perçage. Génère peu de fragments lors du perçage de matériaux fins. Des trous précis et propres.
	Pour des perçages de haute performance dans des aciers fortement alliés tels que l'inox ou les aciers résistants aux acides.	Centrage facile, génère de petits copeaux de métal garantissant une faible génération de chaleur et une évacuation plus rapide des matériaux. Perçage plus rapide.
	pour perçer dans les aciers renforcés et les aciers alliés	centrage facilité et perçage plus rapide avec une pointe d'attaque à 135°. Quatre arêtes de coupe pour des copeaux plus petits afin de limiter l'accumulation de chaleur pour une meilleure durée de vie

Forets HSS - tableau des vitesses/matériaux

Le tableau suivant indique la vitesse de perçage recommandée suivant les matériaux et diamètres.
Ce tableau n'est qu'une indication, il dépend de l'utilisateur et des matériaux percés.
L'utilisation de lubrifiants rallongera la durée de vie du foret (jusqu'à 5 fois plus longue).

Matériaux	Type	Résistance à la rupture N/mm ²	Dureté Rockwell	vitesse en tr/mn					Lubrifiant
				Ø 1-2	Ø 3-5	Ø 6-10	Ø 11-15	Ø 16-20	
Acier	Acier de chantier non allié	< 400	< HRB 69	4770	1870	930	630	470	Émulsion de perçage, huile de coupe
		400-800	< HRC 21	4450	1770	870	580	430	
	Plaques d'acier	< 800	< HRC 21	4450	1760	860	560	430	Émulsion de perçage, huile d'ester
	Aciers non alliés	< 800	< HRC 21	4440	1760	860	560	430	Émulsion de perçage, huile d'ester
		> 800	> HRC 21	3950	1550	780	520	390	
	Aciers alliés et trempés	< 1200	< HRC 37	2100	890	450	300	210	Émulsion de perçage, huile d'ester
> 1200		> HRC 38	1350	540	260	170	120		
Avance (2)	mm /tour			0,03	0,09	0,15	0,20	0,25	
Inox	Acier Inox	< 1000	< HRC 30	2250	930	450	290	220	Émulsion de perçage, huile de colza
		1000-1200	HRC 30-37	1430	560	280	190	130	
	Avance (2)	mm /tour			0,02	0,06	0,13	0,18	0,24
Fonte	Fonte malléable	750	HRB 99	4700	2000	1100	800	600	A sec
		450	HRB 75	4500	1700	950	650	550	
	Tendre	700	HRB 96	3450	1350	680	440	340	Émulsion de perçage, huile de coupe
Avance (2)	mm /tour			0,05	0,10	0,16	0,20	0,25	
Aluminium	Vitesse (1)	< 350	< HRC 59	8700	3560	1720	1130	860	Émulsion de perçage, huile de coupe
	Avance (2)	mm /tour		0,02	0,08	0,13	0,18	0,23	
Cuivre	Vitesse (1)			5100	2000	990	670	500	Émulsion de perçage, huile d'ester
	Avance (2)	mm /tour		0,02	0,10	0,20	0,28	0,35	
Bronze	Vitesse (1)			7950	3190	1480	1010	770	A sec
	Avance (2)	mm /tour		0,02	0,11	0,21	0,32	0,35	
Laiton	Vitesse (1)			7950	3190	1480	1010	770	Émulsion de perçage
	Avance (2)	mm /tour		0,02	0,11	0,21	0,32	0,35	
Magnésium	Vitesse (1)			9550	3800	1900	1250	970	A sec
	Avance (2)	mm /tour		0,05	0,10	0,25	0,30	0,35	
Plastiques	Vitesse (1)	PVC, Polyamide, thermoplastiques		3500	2500	1800	700	450	Eau
	Avance (2)	mm /tour		0,05	0,10	0,16	0,21	0,23	

(1) Vitesse : vitesse de rotation de l'outil en tr/min

(2) Avance : c'est la distance linéaire que parcourt le foret en un tour dans le matériel. Elle est mesurée en mm par tour.

Forets HSS - applications

Material class	Type	Résistance à la rupture N/mm ²	Dureté Rockwell	HSS-R DIN 338	HSS-G Thunderweb DIN 338 DIN 340 DIN 1897 Forets doubles	RED COBALT - HSS-Ground - DIN 338	RED HEX - Shockwave HSS-Ground Titanium	Foret étagé	Shockwave Foret étagé	Lubrifiant
Acier	Acier de chantier non allié	< 400	< HRB 69		●	●	●	●	●	Émulsion de perçage, huile de coupe
		400-800	< HRC 21	●	●	●	●	●		
	Plaques d'acier	< 800	< HRC 21		●	●	●	●	●	Émulsion de perçage, huile d'ester
	Aciers non alliés	< 800	< HRC 21	●	●	●	●	●	●	Émulsion de perçage, huile de coupe
> 800		> HRC 21		●	●	●	▲	▲	Émulsion de perçage, huile d'ester	
Aciers alliés et trempés	< 1200	< HRC 37			●	●	▲	▲	Émulsion de perçage, huile d'ester	
	> 1200	> HRC 38			●	●	▲	▲		
Inox	Acier Inox	< 1000	< HRC 30		▲	●	●	▲	Émulsion de perçage, huile de colza	
	Acier Inox	1000-1200	HRC 30-37			●	●	▲		
Fonte	Fonte malléable	750	HRB 99	●	●	●	●	●	A sec	
	Tendre	450	HRB 75	●	●	●	●	▲		
	Dure	700	HRB 96	●	●	●	●	●		
Aluminium		< 350	< HRC 59		▲	●	●	●	Émulsion de perçage, huile de coupe	
Cuivre					▲	●	●	●	Émulsion de perçage, huile de coupe	
Bronze					●	●	●	●	A sec	
Laiton					●	●	●	●	Émulsion de perçage	
Magnésium						●	●		A sec	
Plastiques	PVC, Polyamide, Thermoplastiques					●	●	●	Eau	
Bois					●	●	●		A sec	

● Recommandés pour ce type de matériaux. ▲ Pour un usage occasionnel dans ce type de matériaux.

FORETS HAUTES PERFORMANCES

RED HEX

FORETS MÉTAUX HSS-TIN

SHOCKWAVE
IMPACT DUTY

RED COBALT



3 MÉPLATS

INOX



SPECIFICITES RED HEX & RED COBALT

POINTE QUAD EDGE™

- Pointe 135° et quatre arêtes de coupe
- Permet un perçage précis et rapide
- Quatre arêtes de perçage créent de plus petits copeaux afin d'éviter l'accumulation de chaleur et d'augmenter la durée de vie du foret

GÉOMÉTRIE DE FLUTE VARIABLE

- Éjection de la matière plus rapide
- Aide le foret à refroidir, empêchant une chauffe trop importante de la mèche

POINTE DU FORET RENFORCÉE

- Corps plus large vers la tige du foret
- Renforce le noyau pour augmenter la durée de vie du foret



SHOCKWAVE
IMPACT DUTY

RED HEX

Forets RED HEX Shockwave Impact Duty

Emmanchement direct 6 pans ¼ hex optimisé pour les visseuses à chocs

Design de la pointe avec blocs d'attaque - perçage plus rapide et réduction de chaleur, augmentant la durée de vie

Ø (mm)	Longueur Totale mm A	Longueur utile mm B	Conditionné par	Quantité minimum	Réf	Code EAN	Prix tarif HT CHF	Prix tarif TTC CHF
2	59.5	17	2	1	48894703	045242501557	4,83	5,20
2.5	62	19	2	1	48894704	045242501564	4,83	5,20
3	65	23	2	1	48894763	045242506866	5,20	5,60
3.2	66.5	23	2	1	48894706	045242501571	5,29	5,70
3.3	67	24	2	1	4932471089	4058546287177	5,29	5,70
3.5	69	25	2	1	48894707	045242501588	5,29	5,70
4	71.5	26	2	1	48894708	045242501595	5,43	5,85
4.2	74	28	1	1	48894709	045242501601	5,29	5,70
4.5	76	29	1	1	48894710	045242501618	5,29	5,70
4.8	78	29	1	1	48894711	045242501625	5,57	6,00
5	80	31	1	1	48894712	045242501632	5,71	6,15
5.5	104	60	1	1	48894764	045242506873	5,71	6,15
6	105	63	1	1	48894714	045242501649	6,08	6,55
6.5	107	64	1	1	48894715	045242501656	6,08	6,55
6.8	108	65	1	1	48894716	045242501663	6,08	6,55
7	109	66	1	1	48894717	045242501670	6,69	7,20
7.5	110	67	1	1	48894718	045242501687	6,69	7,20
8	111	70	1	1	48894719	045242501694	8,08	8,70
8.5	114	72	1	1	48894720	045242501700	8,59	9,25
9	117	73	1	1	48894721	045242501717	9,47	10,20
9.5	118	74	1	1	48894722	045242501724	10,12	10,90
10	120	76	1	1	48894723	045242501731	11,37	12,25
10.2	121	77	1	1	4932471090	4058546287184	13,14	14,15
10.5	122	78	1	1	48894724	045242501748	13,14	14,15
11	125	80	1	1	48894725	045242501755	14,02	15,10
11.5	126	81	1	1	48894726	045242501762	15,04	16,20
12	127	82	1	1	48894727	045242501779	15,78	17,00
12.5	128	83	1	1	48894728	045242501786	16,71	18,00
13	130	83	1	1	48894729	045242501793	17,08	18,40

① Coffret 10 forets HSS-G Red Hex
Ø 3 / 3.5 / 4 / 4.5 / 5 / 6 / 7 / 8 / 9 / 10 mm.

② Coffret 19 forets HSS-G Red Hex
Ø 2 / 2.5 / 2 x 3 / 3.5 / 2 x 4 / 4.5 / 5.5 / 6 / 6.5 / 7 / 7.5 / 8 / 8.5 / 9 / 9.5 / 10 mm.

Ø (mm)	Longueur Totale mm A	Longueur utile mm B	Conditionné par	Quantité minimum	Réf	Code EAN	Prix tarif HT CHF	Prix tarif TTC CHF
2.5	62	19	10	1	4932478175	4058546341084	20,10	21,65
3.0	65	23	10	1	4932478176	4058546341091	21,77	23,45
3.5	69	25	10	1	4932478177	4058546341107	22,28	24,00
4.0	71.5	26	10	1	4932478178	4058546341114	22,75	24,50
4.5	76	29	10	1	4932478179	4058546341121	44,57	48,00
5.0	80	31	10	1	4932478180	4058546341138	47,82	51,50
6.0	105	63	10	1	4932478181	4058546341145	50,51	54,40
7.0	109	66	5	1	4932478182	4058546341152	28,23	30,40
8.0	111	70	5	1	4932478183	4058546341169	33,98	36,60
10.0	120	76	5	1	4932478184	4058546341176	47,82	51,50



Ø



Forets à métaux rectifiés HSS-Cobalt DIN 338

Forets métaux rectifiés HSS enrichi à 5 % de Cobalt selon norme DIN 338. Finition polie.
Angle d'attaque des bords de coupe à 135° avec pointe auto centrage sans pointage.
Spirale « type N » à coupe droite.

Excellente résistance à la chaleur et à l'usure dans les aciers fortement alliés jusqu'à 1000 N/mm² comme les aciers ayant reçu un traitement thermique ou contre l'acide. Couleur : bronze.

Convient pour le perçage d'aciers à haute teneur en alliages et de métaux ayant des résistances à la traction supérieures à 1000 N / mm² comme les aciers résistants à la chaleur et aux acides et l'acier inoxydable.

Tige à 3 méplats de 5 mm de diamètre pour une meilleure adhérence et empêche le glissement du mandrin.

Couleur : bronze

**RED
COBALT**



Ø (mm)	Longueur Totale mm A	Longueur utile mm B	Conditionné par	Quantité minimum	Réf	Code EAN	Prix tarif HT CHF	Prix tarif TTC CHF
1.0	34	12	2	1	4932363248	4002395333080	6,59	7,10
1.5	40	18	2	1	4932363249	4002395333097	6,59	7,10
2.0	49	24	2	1	4932363250	4002395333103	6,08	6,55
2.5	57	30	2	1	4932363251	4002395333110	6,08	6,55
3.0	61	33	2	1	4932363253	4002395333134	6,59	7,10
3.2	65	36	2	1	4932363254	4002395333141	7,43	8,00
3.3	67	37	2	1	4932471140	4058546287689	7,57	8,15
3.5	70	39	2	1	4932363256	4002395333165	7,99	8,60
4.0	75	43	2	1	4932363258	4002395333189	7,99	8,60
4.2	75	43	1	1	4932363260	4002395333202	4,55	4,90
4.5	80	47	1	1	4932363262	4002395333226	4,55	4,90
4.8	86	52	1	1	4932363263	4002395333233	4,55	4,90
5.0	86	52	1	1	4932363264	4002395333240	4,55	4,90
5.5	93	57	1	1	4932363267	4002395333271	7,34	7,90
6.0	93	57	1	1	4932363268	4002395333288	7,34	7,90
6.5	101	63	1	1	4932363269	4002395333295	7,99	8,60
6.8	109	69	1	1	4932363270	4002395333301	7,99	8,60
7.0	109	69	1	1	4932363271	4002395333318	7,99	8,60
7.5	109	69	1	1	4932363272	4002395333325	8,36	9,00
8.0	117	75	1	1	4932363274	4002395333349	9,75	10,50
8.5	117	75	1	1	4932363276	4002395333363	10,12	10,90
9.0	125	81	1	1	4932363277	4002395333370	12,02	12,95
9.5	125	81	1	1	4932363278	4002395333387	13,28	14,30
10.0	133	87	1	1	4932363279	4002395333394	13,28	14,30
10.2	133	87	1	1	4932471141	4058546287696	17,22	18,55
10.5	133	87	1	1	4932363281	4002395333417	17,32	18,65
11.0	142	94	1	1	4932363282	4002395333424	18,71	20,15
11.5	142	94	1	1	4932363283	4002395333431	21,63	23,30
12.0	151	101	1	1	4932363284	4002395333448	24,05	25,90
12.5	151	101	1	1	4932363285	4002395333455	30,36	32,70
13.0	151	101	1	1	4932363286	4002395333462	30,83	33,20

Coffret forets à métaux rectifiés HSS-Cobalt - DIN 338

Designation	Emballage	Conditionné par	Quantité minimum	Réf	Code EAN	Prix tarif HT CHF	Prix tarif TTC CHF
Coffret métal 19 forets à métaux HSS-Co							
① Ø 1 / 1.5 / 2 / 2.5 / 3 / 3.5 / 4 / 4.5 / 5 / 5.5 / 6 / 6.5 / 7 / 7.5 / 8 / 8.5 / 9 / 9.5 / 10 mm.	Coffret	19	6	4932352470	4002395371297	117,92	127,00
Coffret métal 25 forets à métaux HSS-Co							
② Ø 1 / 1.5 / 2 / 2.5 / 3 / 3.5 / 4 / 4.5 / 5 / 5.5 / 6 / 6.5 / 7 / 7.5 / 8 / 8.5 / 9 / 9.5 / 10 / 10.5 / 11 / 11.5 / 12 / 12.5 / 13 mm.	Coffret	25	1	4932352471	4002395371303	252,55	272,00



Packs de 5 et 10 forets à métaux rectifiés HSS-Cobalt - DIN 338

Forets métaux rectifiés HSS enrichi à 5 % de Cobalt selon norme DIN 338. Finition polie.
Angle d'attaque des bords de coupe à 135° avec pointe auto centrage sans pointage.
Spirale « type N » à coupe droite.

Excellente résistance à la chaleur et à l'usure dans les aciers fortement alliés jusqu'à 1000 N/mm² comme les aciers ayant reçu un traitement thermique ou contre l'acide.

Convient pour le perçage d'aciers à haute teneur en alliages et de métaux ayant des résistances à la traction supérieures à 1000 N / mm² comme les aciers résistants à la chaleur et aux acides et l'acier inoxydable.

Tige à 3 méplats de 5 mm de diamètre pour une meilleure adhérence et empêche le glissement du mandrin.

Couleur : bronze

**RED
COBALT**



Ø (mm)	Longueur Totale mm A	Longueur utile mm B	Conditionné par	Quantité minimum	Réf	Code EAN	Prix tarif HT CHF	Prix tarif TTC CHF
1.0	34	12	10	1	4932373332	4002395349173	25,44	27,40
1.5	40	18	10	1	4932373333	4002395349180	25,44	27,40
2.0	49	24	10	1	4932373334	4002395349197	24,93	26,85
2.5	57	30	10	1	4932373335	4002395349807	24,93	26,85
3.0	61	33	10	1	4932373336	4002395349814	25,44	27,40
3.2	65	36	10	1	4932373337	4002395349821	29,43	31,70
3.3	67	37	10	1	4932471142	4058546287702	32,22	34,70
3.5	70	39	10	1	4932373338	4002395349838	30,64	33,00
4.0	75	43	10	1	4932373339	4002395349845	30,64	33,00
4.2	75	43	10	1	4932373340	4002395349852	36,95	39,80
4.5	80	47	10	1	4932373341	4002395349869	36,95	39,80
4.8	86	52	10	1	4932373342	4002395349876	36,95	39,80
5.0	86	52	10	1	4932373343	4002395349883	36,95	39,80
5.5	93	57	10	1	4932373344	4002395349890	46,43	50,00
6.0	93	57	10	1	4932373345	4002395347100	46,43	50,00
6.5	101	63	10	1	4932373346	4002395347117	55,43	59,70
6.8	109	69	5	1	4932373347	4002395347124	34,26	36,90
7.0	109	69	5	1	4932373348	4002395347131	34,26	36,90
7.5	109	69	5	1	4932373349	4002395347148	34,91	37,60
8.0	117	75	5	1	4932373350	4002395347155	39,74	42,80
8.5	117	75	5	1	4932373351	4002395347162	41,13	44,30
9.0	125	81	5	1	4932373352	4002395347179	52,37	56,40
9.5	125	81	5	1	4932373353	4002395347186	53,76	57,90
10.0	133	87	5	1	4932373354	4002395347193	59,61	64,20
10.2	133	87	5	1	4932471143	4058546287719	71,96	77,50
10.5	133	87	5	1	4932373355	4002395347803	83,38	89,80
11.0	142	94	5	1	4932373356	4002395347810	90,81	97,80
11.5	142	94	5	1	4932373357	4002395347827	109,56	118,00
12.0	151	101	5	1	4932373358	4002395347834	114,21	123,00
12.5	151	101	5	1	4932373359	4002395347841	142,99	154,00
13.0	151	101	5	1	4932373360	4002395347858	144,85	156,00



THUNDERWEB

Forets à métaux HSS-G - DIN 338

Milwaukee **THUNDERWEB**

Le foret **THUNDERWEB** se caractérise par un corps conique assurant une meilleure résistance aux efforts de torsion et accélère l'évacuation des copeaux. Grande résistance à l'usure et à l'échauffement

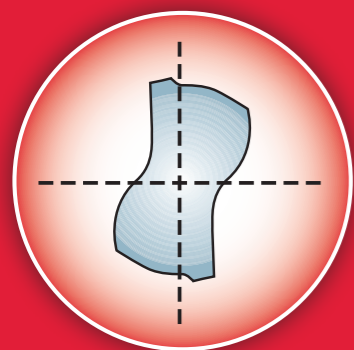

Section parabolique

- Corps plus épais et hélice plus ouverte.
- Supporte des couples plus élevés et une pression plus importante.
- Réduit les risques de rupture lors des perçages profonds.
- Durée de vie largement accrue.



Foret standard

Géométrie classique avec corps d'épaisseur constante sur toute la longueur

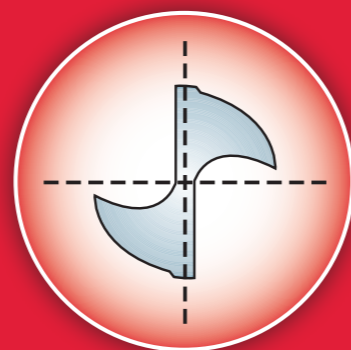

Tête conventionnelle

THUNDERWEB LES POINTS FORTS

GÉOMÉTRIE CONIQUE

- La géométrie **THUNDERWEB** accélère l'évacuation des copeaux, réduit les frottements = moins d'échauffement et usure moindre.
- Progression supérieure dans les perçages profonds.
- Double taillants affûtés pour accélérer les perçages sans effort de pression.
- Foret à longue durée de vie pour des perçages rapides même dans l'inox.

POINT DE CENTRAGE À ANGLE DE 135°

- Autocentrage et pointage précis sans dérapage.
- Attaque précise et progressive.
- Idéale sur les surfaces courbes
- Moins d'efforts et de pression
- Excellent dans les matériaux très durs comme l'inox



THUNDERWEB - Forets à métaux HSS G - DIN 338

Ø (mm)	Longueur Totale mm A	Longueur utile mm B	Conditionné par	Quantité minimum	Réf	Code EAN	Prix tarif HT CHF	Prix tarif TTC CHF
1.0	34	12	2	1	4932352345	4002395370047	1,86	2,00
1.5	40	18	2	1	4932352346	4002395370054	1,86	2,00
2.0	49	24	2	1	4932352347	4002395370061	2,04	2,20
2.5	57	30	2	1	4932352348	4002395370078	2,41	2,60
3.0	61	33	2	1	4932352349	4002395370085	2,79	3,00
3.2	65	36	2	1	4932352350	4002395370092	2,92	3,15
3.5	70	39	2	1	4932352351	4002395370108	3,02	3,25
4.0	75	43	2	1	4932352352	4002395370115	3,81	4,10
4.2	75	43	1	1	4932352353	4002395370122	2,27	2,45
4.5	80	47	1	1	4932352354	4002395370139	1,86	2,00
4.8	86	52	1	1	4932352355	4002395370146	2,27	2,45
5.0	86	52	1	1	4932352356	4002395370153	2,27	2,45
5.5	93	57	1	1	4932352357	4002395370160	2,79	3,00
6.0	93	57	1	1	4932352358	4002395370177	2,79	3,00
6.5	101	63	1	1	4932352359	4002395370184	2,79	3,00
6.8	109	69	1	1	4932352360	4002395370191	4,64	5,00
7.0	109	69	1	1	4932352361	4002395370207	4,64	5,00
7.5	109	69	1	1	4932352362	4002395370214	4,83	5,20
8.0	117	75	1	1	4932352363	4002395370221	5,57	6,00
8.5	117	75	1	1	4932352364	4002395370238	5,80	6,25
9.0	125	81	1	1	4932352365	4002395370245	6,08	6,55
9.5	125	81	1	1	4932352366	4002395370252	6,96	7,50
10.0	133	87	1	1	4932352367	4002395370269	7,99	8,60
10.5	133	87	1	1	4932352368	4002395370276	10,77	11,60
11.0	142	94	1	1	4932352369	4002395370283	11,65	12,55
11.5	142	94	1	1	4932352370	4002395370290	11,65	12,55
12.0	151	101	1	1	4932352371	4002395370306	13,79	14,85
12.5	151	101	1	1	4932352372	4002395370313	14,53	15,65
13.0	151	101	1	1	4932352373	4002395370320	14,95	16,10

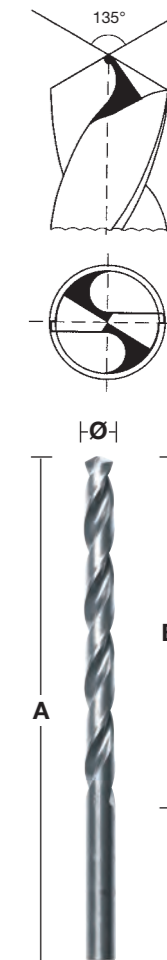

THUNDERWEB - packs de 5 et 10 forets

Ø (mm)	Longueur Totale mm	Longueur utile mm	Conditionné par	Quantité minimum	Réf	Code EAN	Prix tarif HT CHF	Prix tarif TTC CHF
1	34	12	10	1	4932352377	4002395370368	7,99	8,60
1.1	36	14	10	1	4932459826	4058546029982	7,99	8,60
1.2	38	16	10	1	4932459827	4058546029999	7,99	8,60
1.3	38	16	10	1	4932459828	4058546030001	7,99	8,60
1.4	40	18	10	1	4932459829	4058546030018	7,99	8,60
1.5	40	18	10	1	4932352378	4002395370375	7,99	8,60
1.6	43	20	10	1	4932459830	4058546030025	8,50	9,15
1.7	43	20	10	1	4932459831	4058546030032	8,50	9,15
1.8	46	22	10	1	4932459832	4058546030049	8,50	9,15
1.9	46	22	10	1	4932459833	4058546030056	8,50	9,15
2	49	24	10	1	4932352379	4002395370382	8,50	9,15
2.1	49	24	10	1	4932459834	4058546030063	9,98	10,75
2.2	53	27	10	1	4932459835	4058546030070	9,98	10,75
2.3	53	27	10	1	4932459836	4058546030087	9,98	10,75
2.4	57	30	10	1	4932430569	4002395382309	9,98	10,75
2.5	57	30	10	1	4932352380	4002395370399	9,98	10,75
2.6	57	30	10	1	4932459837	4058546030094	11,28	12,15
2.7	61	33	10	1	4932459838	4058546030100	11,28	12,15
2.8	61	33	10	1	4932459839	4058546030117	11,28	12,15
2.9	61	33	10	1	4932459840	4058546030124	11,28	12,15
3	61	33	10	1	4932352381	4002395370405	11,75	12,65
3.1	65	36	10	1	4932459841	4058546030131	11,75	12,65
3.2	65	36	10	1	4932352382	4002395370412	12,02	12,95
3.3	65	36	10	1	4932459842	4058546030148	12,02	12,95
3.4	70	39	10	1	4932459843	4058546030155	12,02	12,95



THUNDERWEB - packs de 5 et 10 forets

Ø (mm)	Longueur Totale mm	Longueur utile mm	Conditionné par	Quantité minimum	Réf	Code EAN	Prix tarif HT CHF	Prix tarif TTC CHF
3.5	70	39	10	1	4932352383	4002395370429	12,53	13,50
3.6	70	39	10	1	4932459844	4058546030162	14,53	15,65
3.7	70	39	10	1	4932459845	4058546030179	14,53	15,65
3.8	75	43	10	1	4932430547	4002395382088	14,53	15,65
3.9	75	43	10	1	4932459846	4058546030186	14,53	15,65
4	75	43	10	1	4932352384	4002395370436	15,78	17,00
4.1	75	43	10	1	4932459847	4058546030193	15,78	17,00
4.2	75	43	10	1	4932352385	4002395370443	15,78	17,00
4.3	80	47	10	1	4932459848	4058546030209	15,78	17,00
4.4	80	47	10	1	4932459849	4058546030216	15,78	17,00
4.5	80	47	10	1	4932352386	4002395370450	15,78	17,00
4.6	80	47	10	1	4932459850	4058546030223	18,11	19,50
4.7	80	47	10	1	4932459851	4058546030230	18,11	19,50
4.8	86	52	10	1	4932352387	4002395370467	18,11	19,50
4.9	86	52	10	1	4932459852	4058546030247	18,11	19,50
5	86	52	10	1	4932352388	4002395370474	18,11	19,50
5.1	86	52	10	1	4932459853	4058546030254	24,14	26,00
5.2	86	52	10	1	4932430548	4002395382095	19,22	20,70
5.3	86	52	10	1	4932459854	4058546030261	24,14	26,00
5.4	93	57	10	1	4932459855	4058546030278	24,14	26,00
5.5	93	57	10	1	4932352389	4002395370481	21,49	23,15
5.6	93	57	10	1	4932430570	4002395382316	22,89	24,65
5.7	93	57	10	1	4932459856	4058546030285	23,40	25,20
5.8	93	57	10	1	4932430549	4002395382101	23,40	25,20
5.9	93	57	10	1	4932459857	4058546030292	23,40	25,20
6	93	57	10	1	4932352390	4002395370498	21,49	23,15
6.1	101	63	10	1	4932459858	4058546030308	26,32	28,35
6.2	101	63	10	1	4932430550	4002395382118	26,32	28,35
6.3	101	63	10	1	4932459859	4058546030315	26,32	28,35
6.4	101	63	10	1	4932430571	4002395382323	24,42	26,30
6.5	101	63	10	1	4932352391	4002395370504	21,49	23,15
6.6	101	63	5	1	4932459860	4058546030322	19,59	21,10
6.7	101	63	5	1	4932459861	4058546030339	19,59	21,10
6.8	109	69	5	1	4932352392	4002395370511	19,59	21,10
6.9	109	69	5	1	4932459862	4058546030346	19,59	21,10
7	109	69	5	1	4932352393	4002395370528	19,59	21,10
7.1	109	69	5	1	4932459863	4058546030353	19,59	21,10
7.2	109	69	5	1	4932430551	4002395382125	19,59	21,10
7.3	109	69	5	1	4932459864	4058546030360	19,59	21,10
7.4	109	69	5	1	4932459865	4058546030377	19,59	21,10
7.5	109	69	5	1	4932352394	4002395370535	19,59	21,10
7.6	117	75	5	1	4932459866	4058546030384	25,16	27,10
7.7	117	75	5	1	4932459867	4058546030391	25,16	27,10
7.8	117	75	5	1	4932459868	4058546030407	25,16	27,10
7.9	117	75	5	1	4932459869	4058546030414	25,16	27,10
8	117	75	5	1	4932352395	4002395370542	25,16	27,10
8.1	117	75	5	1	4932459870	4058546030421	27,72	29,85
8.2	117	75	5	1	4932430552	4002395382132	27,72	29,85
8.3	117	75	5	1	4932459871	4058546030438	27,72	29,85
8.4	117	75	5	1	4932430553	4002395382149	27,72	29,85
8.5	117	75	5	1	4932352396	4002395370559	25,07	27,00
8.6	125	81	5	1	4932459872	4058546030445	28,04	30,20
8.7	125	81	5	1	4932459873	4058546030452	28,04	30,20
8.8	125	81	5	1	4932459874	4058546030469	28,04	30,20
8.9	125	81	5	1	4932459875	4058546030476	28,04	30,20
9	125	81	5	1	4932352397	4002395370566	25,44	27,40
9.1	125	81	5	1	4932459876	4058546030483	30,83	33,20
9.2	125	81	5	1	4932459877	4058546030490	30,83	33,20
9.3	125	81	5	1	4932459878	4058546030506	30,83	33,20
9.4	125	81	5	1	4932459879	4058546030513	30,83	33,20
9.5	125	81	5	1	4932352398	4002395370573	30,83	33,20
9.6	133	87	5	1	4932459880	4058546030520	36,77	39,60
9.7	133	87	5	1	4932459881	4058546030537	36,77	39,60
9.8	133	87	5	1	4932459882	4058546030544	36,77	39,60



THUNDERWEB - packs de 5 et 10 forets

Ø (mm)	Longueur Totale mm	Longueur utile mm	Conditionné par	Quantité minimum	Réf	Code EAN	Prix tarif HT CHF	Prix tarif TTC CHF
9.9	133	87	5	1	4932459883	4058546030551	36,77	39,60
10	133	87	5	1	4932352399	4002395370580	36,77	39,60
10.5	133	87	5	1	4932352400	4002395370597	49,49	53,30
11	142	94	5	1	4932352401	4002395370603	53,85	58,00
11.5	142	94	5	1	4932352402	4002395370610	53,85	58,00
12	151	101	5	1	4932352403	4002395370627	63,14	68,00
12.5	151	101	5	1	4932352404	4002395370634	66,95	72,10
13	151	101	5	1	4932352405	4002395370641	68,71	74,00



THUNDERWEB - Coffrets

Designation	Emballage	Conditionné par	Quantité minimum	Réf	Code EAN	Prix tarif HT	Prix tarif TTC
THUNDERWEB Coffret 19 forets HSS-G							
① Ø 1/1.5/2/2.5/3/3.5/4/4.5/5/5.5/6/6.5/7/7.5/8/8.5/9/9.5/10 mm.	Coffret	19	1	4932352374	4002395370337	61,37	66,10
Présentoir							
② Présentoir de comptoir (contient 6 coffrets de 19 forets HSS-G 4932352374)	-	6	1	4932352375	4002395370344	367,69	396,00
THUNDERWEB Coffret 25 forets HSS-G							
③ Ø 1/1.5/2/2.5/3/3.5/4/4.5/5/5.5/6/6.5/7/7.5/8/8.5/9/9.5/10/10.5/11/11.5/12/12.5/13 mm.	Coffret	25	1	4932352376	4002395370351	126,28	136,00



Packs de 5/10 forets à métaux HSS G DIN 340

Acier HSS haute qualité.
Pointe DIN 1412 C.
Hélice type N avec angle classique 20 - 30°.
Angle ° de 135 mm pour l'amélioration du centrage.
Le plus approprié pour percer des trous profonds dans des canaux où il ya des sections creuses.
Perçage dans l'acier allié et non allié jusqu'à 900 N/mm², de l'acier moulé, de la fonte, des matériaux non ferreux et des plastiques durs.
Convient uniquement au bois et au plastique.

Ø (mm)	Longueur Totale mm A	Longueur utile mm B	Conditionné par	Quantité minimum	Réf	Code EAN	Prix tarif HT CHF	Prix tarif TTC CHF
2.0	85	56	10	1	4932430328	4002395379897	18,48	19,90
2.5	95	62	10	1	4932430329	4002395379903	20,24	21,80
3.0	100	66	10	1	4932430330	4002395379910	18,48	19,90
3.5	112	73	10	1	4932430331	4002395379927	22,38	24,10
4.0	119	78	10	1	4932430332	4002395379934	23,31	25,10
4.5	126	82	10	1	4932430333	4002395379941	28,04	30,20
5.0	132	87	10	1	4932430334	4002395379958	32,78	35,30
5.5	139	91	10	1	4932430335	4002395379965	40,11	43,20
6.0	139	91	10	1	4932430336	4002395379972	44,29	47,70
6.5	148	97	10	1	4932430337	4002395379989	50,88	54,80
7.0	156	102	10	1	4932430338	4002395379996	63,14	68,00
8.0	165	109	10	1	4932430339	4002395380008	85,89	92,50
9.0	175	115	10	1	4932430340	4002395380015	112,35	121,00
10.0	184	121	10	1	4932430341	4002395380022	141,13	152,00
11.0	195	128	5	1	4932430342	4002395380039	91,92	99,00
12.0	205	134	5	1	4932430343	4002395380046	109,56	118,00
13.0	205	134	5	1	4932430344	4002395380053	128,13	138,00

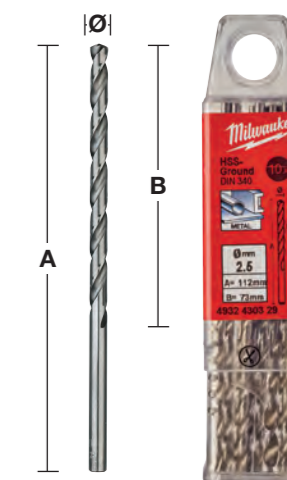

Forets courts à métaux HSS G DIN 1897 - Packs de 5/10 forets

Acier HSS haute qualité. Pointe DIN 1412 C.
Angle de pointe : 135°. Tolérance: h8.
Tranchant droit. Surface / Couleur: Argent poli.
Supportent les fortes pressions de perçage grâce leur faible longueur.
Excellente concentricité. L'hélice polie de type N permet un perçage rapide et sans effort.
Utilisation :
Convient pour le forage dans l'acier, les matériaux alliés et non-alliés jusqu'à 900 N/mm².
Convient seulement pour le bois et le plastique.

Ø (mm)	Longueur Totale mm A	Longueur utile mm B	Conditionné par	Quantité minimum	Réf	Code EAN	Prix tarif HT CHF	Prix tarif TTC CHF
2.0	38	12	10	1	4932352200	4002395368532	6,82	7,35
2.5	43	14	10	1	4932352201	4002395368549	7,34	7,90
3.0	46	16	10	1	4932352202	4002395368556	12,77	13,75
3.2	49	18	10	1	4932352203	4002395368563	14,81	15,95
3.3	49	18	10	1	4932352204	4002395368570	14,81	15,95
3.5	52	20	10	1	4932352205	4002395368587	14,81	15,95
3.7	52	20	10	1	4932352206	4002395368594	17,97	19,35
4.0	55	22	10	1	4932352207	4002395368600	17,97	19,35
4.2	55	22	10	1	4932352208	4002395368617	18,71	20,15
4.5	58	24	10	1	4932352209	4002395368624	19,59	21,10
4.8	62	26	10	1	4932352210	4002395368631	22,66	24,40
5.0	62	26	10	1	4932352211	4002395368648	22,66	24,40
5.2	62	26	10	1	4932352212	4002395368655	29,25	31,50
5.5	66	28	10	1	4932352213	4002395368662	29,25	31,50
6.0	66	28	10	1	4932352214	4002395368679	33,24	35,80
6.5	70	31	10	1	4932352215	4002395368686	36,68	39,50
7.0	74	34	10	1	4932352216	4002395368693	44,01	47,40
7.5	74	34	5	1	4932352217	4002395368709	27,72	29,85
8.0	79	37	5	1	4932352218	4002395368716	35,56	38,30
8.5	79	37	5	1	4932352219	4002395368723	37,23	40,10
9.0	84	40	5	1	4932352220	4002395368730	44,38	47,80
10.0	89	43	5	1	4932352221	4002395368747	55,52	59,80



Forets à métaux HSS-R - DIN 338 - Packs de 5 et 10 forets

Forets métaux laminés HSS-Rollforged rigoureusement fabriqués suivant la norme DIN 338.
Revêtement Oxyde pour une meilleure évacuation des copeaux. Angle d'attaque des bords de coupe à 118°.
Spirale « type N » à angle normal.
Convient pour percer dans : l'acier, la fonte, matériaux alliés et non-alliés jusqu'à 800 N/mm².
Couleur : noir.

Ø (mm)	Longueur Totale mm A	Longueur utile mm B	Conditionné par	Quantité minimum	Réf	Code EAN	Prix tarif HT CHF	Prix tarif TTC CHF
1.0	34	12	10	1	4932363444	4002395329458	6,08	6,55
1.5	40	18	10	1	4932363449	4002395329502	6,08	6,55
2.0	49	24	10	1	4932363454	4002395329557	6,08	6,55
2.5	57	30	10	1	4932363459	4002395329601	6,08	6,55
3.0	61	33	10	1	4932363464	4002395329656	6,31	6,80
3.2	65	36	10	1	4932363466	4002395329670	6,59	7,10
3.5	70	39	10	1	4932363469	4002395329700	7,34	7,90
4.0	75	43	10	1	4932363474	4002395329755	7,34	7,90
4.2	75	43	10	1	4932363476	4002395329779	9,24	9,95
4.5	80	47	10	1	4932363479	4002395329809	8,73	9,40
4.8	86	52	10	1	4932363482	4002395329830	9,10	9,80
5.0	86	52	10	1	4932363484	4002395329854	9,10	9,80
5.5	93	57	10	1	4932363489	4002395329908	9,61	10,35
6.0	93	57	10	1	4932363494	4002395329953	9,61	10,35
6.5	101	63	10	1	4932363499	4002395330003	12,40	13,35
6.8	109	69	10	1	4932363502	4002395330034	14,95	16,10
7.0	109	69	10	1	4932363504	4002395330058	14,95	16,10
7.5	109	69	10	1	4932363509	4002395330102	14,95	16,10
8.0	117	75	10	1	4932363514	4002395330157	18,34	19,75
8.5	117	75	10	1	4932363519	4002395330201	20,24	21,80
9.0	125	81	10	1	4932363524	4002395330256	23,03	24,80
9.5	125	81	10	1	4932363529	4002395330300	26,32	28,35
10.0	133	87	10	1	4932363534	4002395330355	26,32	28,35
10.5	133	87	5	1	4932363539	4002395330409	26,93	29,00
11.0	142	94	5	1	4932363544	4002395330454	27,58	29,70
11.5	142	94	5	1	4932363549	4002395330508	27,95	30,10
12.0	151	101	5	1	4932363554	4002395330553	29,25	31,50
12.5	151	101	5	1	4932363559	4002395330607	29,90	32,20
13.0	151	101	5	1	4932363564	4002395330652	31,48	33,90



Forets double pointe à métaux HSS G - packs de 10 forets

Acier HSS haute qualité. Pointe DIN 1412 C. Angle de pointe 135°. Tolérance H8.
Hélice type N avec angle classique 20 - 30°. Tranchant droit. Surface / Couleur: Argent poli.
Point de partage pour un bon centrage. Les deux extrémités peuvent être utilisées.
Supportent de grande pression de perçage grâce leur faible longueur.
Excellente concentricité. Hélice type N polie pour moins de frottement et une plus grande vitesse de perçage. Application : Convient pour le perçage dans l'acier, les métaux non ferreux et les plastiques.
La plus adaptée pour faire des trous de rivet.

Ø (mm)	Longueur Totale mm A	Longueur utile mm B	Conditionné par	Quantité minimum	Réf	Code EAN	Prix tarif HT CHF	Prix tarif TTC CHF
2.5	43	10	10	1	4932352222	4002395368754	16,34	17,60
3.0	46	11	10	1	4932352223	4002395368761	16,34	17,60
3.2	49	12	10	1	4932352224	4002395368778	17,97	19,35
3.3	49	12	10	1	4932352225	4002395368785	17,97	19,35
3.5	52	14	10	1	4932352226	4002395368792	17,97	19,35
4.0	55	14	10	1	4932352227	4002395368808	18,99	20,45
4.1	55	14	10	1	4932352228	4002395368815	23,40	25,20
4.2	55	14	10	1	4932352229	4002395368822	23,40	25,20
4.5	58	16	10	1	4932352230	4002395368839	23,91	25,75
4.8	62	18	10	1	4932352231	4002395368846	27,72	29,85
5.0	62	18	10	1	4932352232	4002395368853	27,72	29,85
5.5	66	19	10	1	4932352233	4002395368860	37,05	39,90
6.0	66	19	10	1	4932352234	4002395368877	41,60	44,80



Coffrets de forets à métaux HSS-R - DIN 338

Designation	Emballage	Conditionné par	Quantité minimum	Réf	Code EAN	Prix tarif HT CHF	Prix tarif TTC CHF
Coffret métal de 19 forets HSS-R							
① Ø 1/1.5/2/2.5/3/3.5/4/4.5/5/5.5/6/6.5/7/7.5/8/8.5/9/9.5/10 mm.	Coffre en métal	19	1	4932352468	4002395371273	25,16	27,10
Coffret métal de 25 forets HSS-R							
② Ø 1/1.5/2/2.5/3/3.5/4/4.5/5/5.5/6/6.5/7/7.5/8/8.5/9/9.5/10/10.5/11/11.5/12/12.5/13 mm.	Coffre en métal	25	1	4932352469	4002395371280	55,06	59,30



Forets à métaux HSS-R à emmanchement décollété - DIN 338

Forets métaux laminés HSS-Rollforged rigoureusement fabriqués suivant la norme DIN 338.

Revêtement Oxyde pour une meilleure évacuation des copeaux.

Angle d'attaque des bords de coupe à 118°.

Spirale « type N » à angle normal.

Convient pour percer dans : l'acier, la fonte, matériaux alliés et non-alliés jusqu'à 800 N/mm².

Couleur : noir.

Ø 13,5 mm – Ø 16 mm = queue 10 mm / Ø 16,5 mm – Ø 20 mm = queue 13 mm

Ø (mm)	Longueur Totale mm A	Longueur utile mm B	Conditionné par	Quantité minimum	Réf	Code EAN	Prix tarif HT CHF	Prix tarif TTC CHF
13.5	160	108	1	1	4932373318	4002395348435	10,49	11,30
14.0	160	108	1	1	4932373319	4002395348442	11,00	11,85
14.5	169	108	1	1	4932373320	4002395348459	11,14	12,00
15.0	169	114	1	1	4932373321	4002395348466	11,75	12,65
15.5	178	120	1	1	4932373322	4002395348473	13,42	14,45
16.0	178	120	1	1	4932373323	4002395348480	13,65	14,70
16.5	184	125	1	1	4932373324	4002395348497	15,32	16,50
17.0	184	125	1	1	4932373325	4002395349104	17,73	19,10
17.5	191	130	1	1	4932373326	4002395349111	20,75	22,35
18.0	191	130	1	1	4932373327	4002395349128	20,38	21,95
18.5	198	135	1	1	4932373328	4002395349135	23,77	25,60
19.0	198	135	1	1	4932373329	4002395349142	22,89	24,65
19.5	205	140	1	1	4932373330	4002395349159	26,83	28,90
20.0	205	140	1	1	4932373331	4002395349166	26,09	28,10

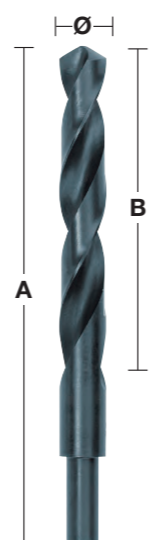
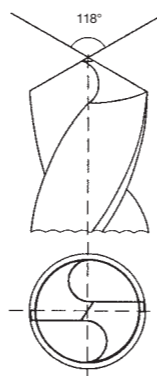

Forets à métaux HSS-R - DIN 338 - 345 pièces

Ø (mm)	Longueur Totale mm A	Longueur utile mm B	Conditionné par	Quantité minimum	Réf	Code EAN	Prix tarif HT CHF	Prix tarif TTC CHF
Coffret de forets à métaux HSS-R (345 pièces) .			345	1	4932352674	4002395373321	511,94	551,33
1.0	34	12	20					
1.5	40	18	20					
2	49	24	20					
2.5	57	30	20					
3	61	33	20					
3.5	70	39	20					
4	75	43	20					
4.5	80	47	20					
5	86	52	20					
5.5	93	57	20					
6	93	57	20					
6.5	101	63	20					
7	109	69	10					
7.5	109	69	10					
8	117	75	20					
8.5	117	75	10					
9	125	81	10					
9.5	125	81	5					
10	133	87	10					
10.5	133	87	5					
11	142	94	5					
11.5	142	94	5					
12	151	101	5					
12.5	151	101	5					
13	151	101	5					



FORETS ETAGE



MATERIAUX:

Les forets étagés sont idéales pour métaux ferreux et non-ferreux, profils et tubes. Epaisseur maximale des matériaux 4 mm. Pour une durée de vie plus longue l'utilisation d'une huile de coupe est recommandée

ACIER	CUIVRE	LAITON	ALUMINIUM	ACIER INOXYDABLE	PLASTIQUE
-------	--------	--------	-----------	------------------	-----------

- 1 Pointe RAPID STRIKE: démarrage précis sans glissement et perçage rapide sans besoin de pré-percer
- 2 2 flûtes avec une géométrie optimisée pour limiter les blocages et améliorer la rapidité du perçage
- 3 Pointe et arêtes à géométrie spéciale anti blocage. Moins de risque d'accroc lorsque le foret est utilisé avec une visseuse sans fil à haute vitesse et moins de risque de déformaton du matériau percé
- 4 Fabriqué à partir d'un alliage d'aciers spécifiques avec revêtement d'oxyde noir pour une meilleure durée de vie
- 5 Tailles gravées au laser pour une meilleure visibilité plus longtemps
- 6 Chaque étagement est une aide pour percer et évacuer automatiquement
- 7 Avec 3 un mandrin à 3 méplats pour éviter les glissements dans le mandrin et assurer une transmission maximale du couple



MÉTIER:

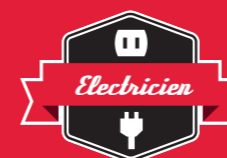

Perçage de panneaux et de coffret électrique



Perçage dans les installations et la tuyauterie



Elargissement de différents trous



trous pour installation de cables



Diverses applications, trous de différents tailles et agrandissements

Foret étagé

Designation	Diamètre de la tige	Longueur totale (mm)	Nombre de pas	Conditionné par	Quantité minimum	Réf	Code EAN	Prix tarif HT CHF	Prix tarif TTC CHF
① PG 7 - PG 21	10	68	9	1	1	48899321	045242364060	119,78	129,00
② M 6 - M 32	10	92	13	1	1	48899332	045242344437	119,78	129,00
③ 4 - 12 mm / 1"	6	65	9	1	1	48899301	045242342532	51,72	55,70
④ 4 - 20 mm	8	65	9	1	1	48899320	045242344406	66,39	71,50
⑤ 6 - 35 mm	10	90	14	1	1	48899335	045242344413	119,78	129,00
⑥ 6 - 40.5 mm	10	90	17	1	1	48899340	045242547777	170,84	184,00
⑦ Coffret forets étagés (3 pièces). Inklus les forets 3, 5, 6. Inklus les forets 3, 5, 6				3	1	48899399	045242344420	201,49	217,00
⑧ Coffret combo forets étagés & forets métaux (10 pièces) Forets étagés: 1 x 4 - 12 mm, 1 x 4 - 20 mm. Forêt métaux THUNDERWEB : 2 x 2 mm, 2 x 3 mm, 2 x 4 mm, 1 x 5 mm, 1 x 6 mm				10	1	48899350	045242538836	139,28	150,00

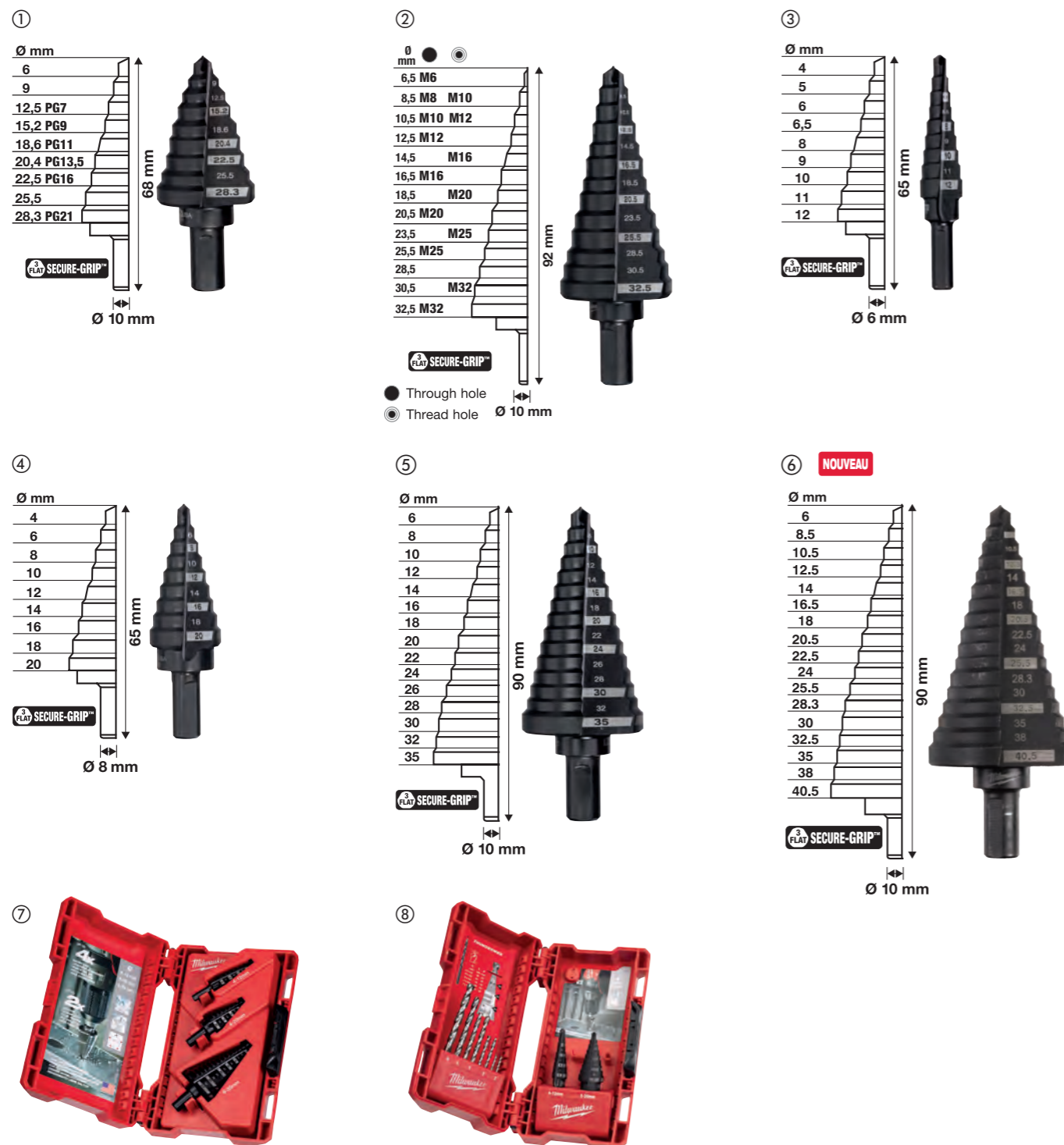

Forêts étagés Shockwave

Les forêts étagés Shockwave sont conçus pour être utilisés avec des visseuses à choc. L'emmanchement hex 1/4 est doté d'un corps Shockzone™ qui assure une durée de vie plus longue en réduisant le risque de casse.

Revêtement titane aluminium nitrure pour une durée de vie 5 fois plus longue

2 flûtes avec une géométrie optimisée pour une coupe lisse et rapide.

Pointe Rapid Strike™: Départ rapide pour une meilleure précision, sans nécessité de pré-percer.

Tailles gravées au laser pour une meilleure visibilité à long terme



Designation	Diamètre de la tige	Longueur totale (mm)	Nombre de pas	Conditionné par	Quantité minimum	Réf	Code EAN	Prix tarif HT CHF	Prix tarif TTC CHF
① Forêt étagé Shockwave 4 - 12/1mm	1/4" Hex	83	9	1	1	48899261	045242505166	69,45	74,80
② Forêt étagé Shockwave 4 - 12/2 mm	1/4" Hex	83	5	1	1	48899262	045242505173	69,45	74,80
③ Forêt étagé Shockwave 4 - 20 mm	1/4" Hex	83	9	1	1	48899263	045242505180	82,08	88,40
④ Forêt étagé Shockwave 4 - 30 mm	1/4" Hex	95	12	1	1	48899265	045242505203	126,28	136,00
⑤ coffret forets étagés Shockwave 3 pcs Inklus les forets étagés 1, 3, 4				3	1	48899266	045242505210	264,62	285,00

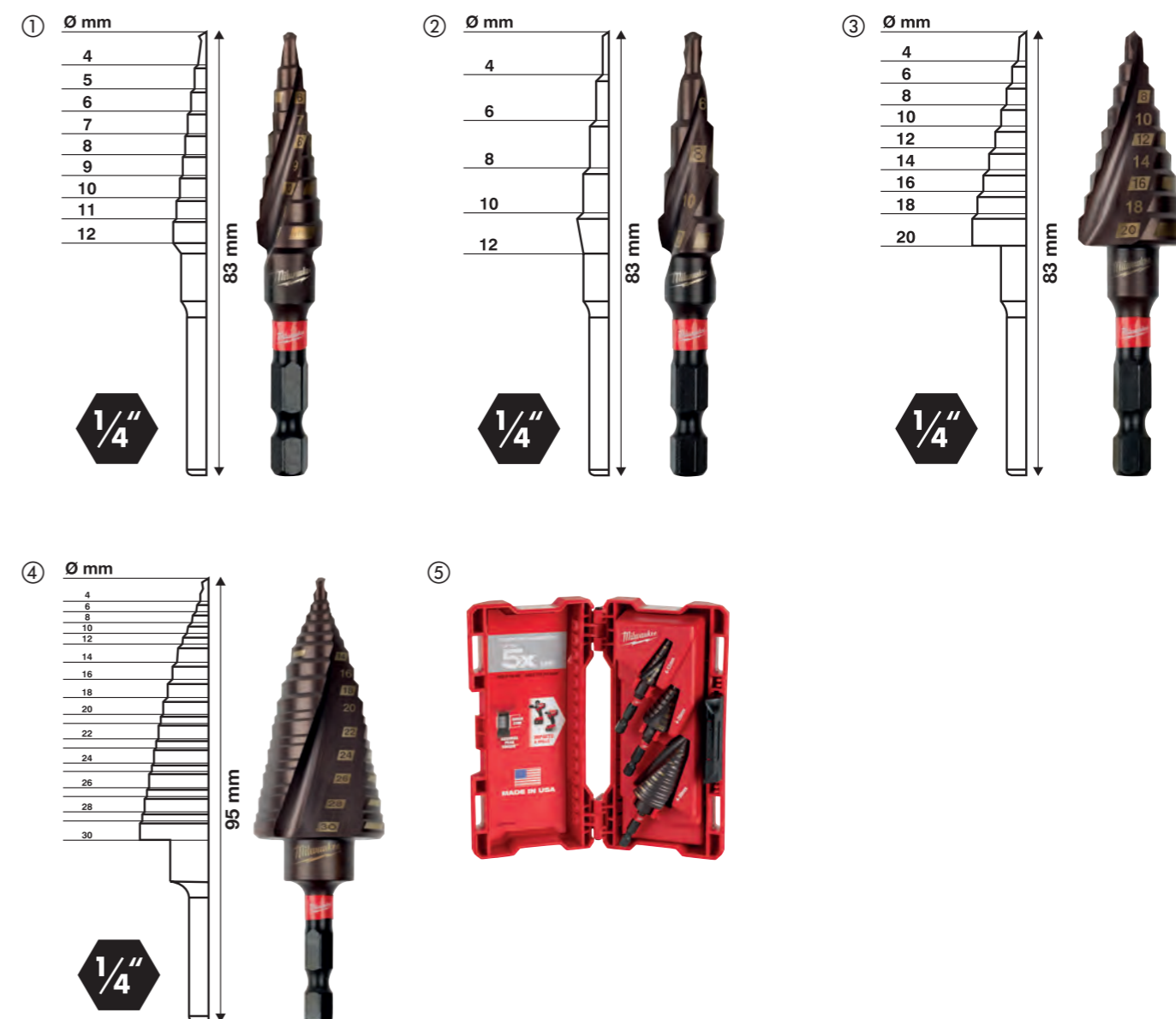

Perçage magnétique

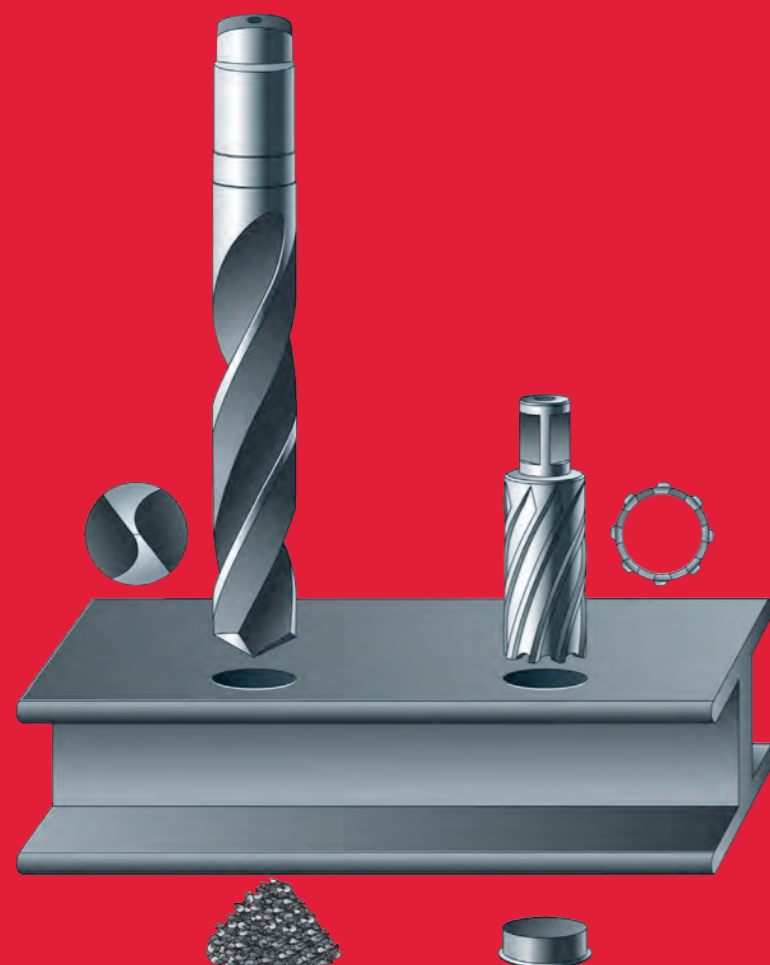

économique
+ rapide
+ précis
+ longtemps

100 % plus rapide

Le perçage avec trépan permet de travailler moins de matière qu'un perçage classique. La denture à 2 taillants affûtés par dent permet des vitesses d'avance nettement plus rapides tout en réduisant les frottements et résistances.

30 % + productif

Comme le perçage avec trépan ne fore que la périphérie du trou, il faut beaucoup moins de puissance pour percer. Plus le diamètre est important, plus grand est le gain de productivité.

Durée de vie accrue

Étant moins sollicité qu'un foret classique, les taillants des trépan HSS MILWAUKEE® sont d'une longévité exceptionnelle et durent vraiment plus longtemps. La géométrie de coupe et l'épaisseur des trépan garantissent une résistance exceptionnelle sans risque de rupture.

Graphique des vitesses

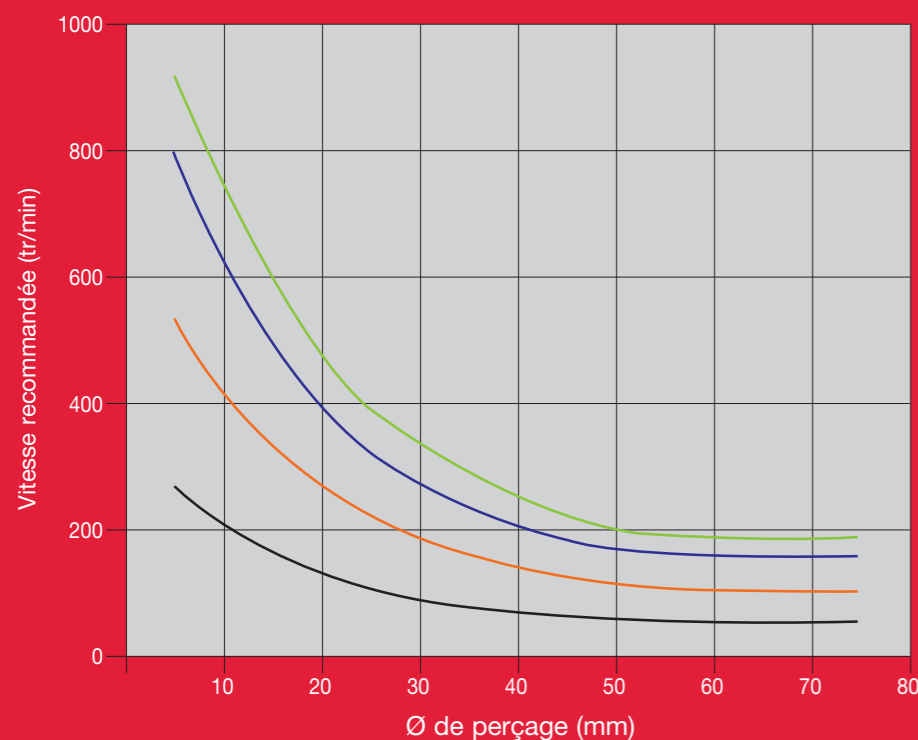

Trépan HSS

Trépan HSS à paroi épaisse pour une durée de vie accrue.
Emmanchement standard Weldon 19 mm.

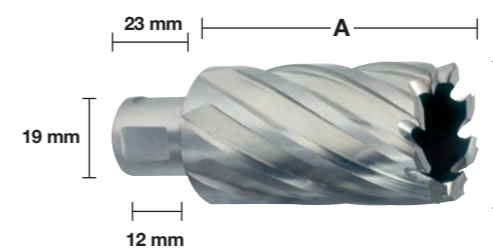

30 mm

Ø (mm)	Longueur Totale mm A	Conditionné par	Quantité minimum	Réf	Code EAN	Prix tarif HT CHF	Prix tarif TTC CHF
12	30	1	1	4932371740	4002395344161	45,78	49,30
13	30	1	1	4932371741	4002395344178	45,78	49,30
14	30	1	1	4932343270	4002395315130	45,78	49,30
15	30	1	1	4932343271	4002395315147	47,45	51,10
16	30	1	1	4932343272	4002395315154	49,58	53,40
17	30	1	1	4932343273	4002395315161	50,32	54,20
18	30	1	1	4932343274	4002395315178	52,09	56,10
19	30	1	1	4932343275	4002395315185	54,22	58,40
20	30	1	1	4932343276	4002395315192	58,22	62,70
21	30	1	1	4932343277	4002395315208	60,45	65,10
22	30	1	1	4932343278	4002395315215	62,86	67,70
23	30	1	1	4932343279	4002395315222	63,51	68,40
24	30	1	1	4932343280	4002395315239	67,60	72,80
25	30	1	1	4932343281	4002395315246	70,84	76,30
26	30	1	1	4932343282	4002395315253	72,24	77,80
27	30	1	1	4932343283	4002395315260	75,39	81,20
28	30	1	1	4932343284	4002395315277	76,88	82,80
29	30	1	1	4932343285	4002395315284	79,94	86,10
30	30	1	1	4932343286	4002395315291	83,84	90,30
31	30	1	1	4932343287	4002395315307	91,92	99,00
32	30	1	1	4932343288	4002395315314	99,35	107,00
33	30	1	1	4932371742	4002395344185	103,99	112,00
34	30	1	1	4932371743	4002395344192	125,35	135,00
35	30	1	1	4932371744	4002395344208	133,70	144,00
36	30	1	1	4932371745	4002395344215	142,99	154,00
37	30	1	1	4932371746	4002395344222	147,63	159,00
38	30	1	1	4932371747	4002395344239	147,63	159,00
39	30	1	1	4932371748	4002395344246	151,35	163,00
40	30	1	1	4932371749	4002395344253	159,70	172,00
41	30	1	1	4932371750	4002395344260	168,06	181,00
42	30	1	1	4932371751	4002395344277	177,34	191,00
43	30	1	1	4932371752	4002395344284	181,99	196,00
44	30	1	1	4932371753	4002395344291	184,77	199,00
45	30	1	1	4932371754	4002395344307	200,56	216,00
46	30	1	1	4932371755	4002395344314	207,99	224,00
47	30	1	1	4932371756	4002395344321	216,34	233,00
48	30	1	1	4932371757	4002395344338	216,34	233,00
49	30	1	1	4932371758	4002395344345	221,91	239,00
50	30	1	1	4932371759	4002395344352	224,70	242,00

50 mm

Ø (mm)	Longueur Totale mm A	Conditionné par	Quantité minimum	Réf	Code EAN	Prix tarif HT CHF	Prix tarif TTC CHF
14	50	1	1	4932343289	4002395315352	68,15	73,40
15	50	1	1	4932343290	4002395315369	75,39	81,20
16	50	1	1	4932343291	4002395315376	79,94	86,10
17	50	1	1	4932343292	4002395315383	85,52	92,10
18	50	1	1	4932343293	4002395315390	90,06	97,00
19	50	1	1	4932343294	4002395315406	91,92	99,00
20	50	1	1	4932343295	4002395315413	99,35	107,00
21	50	1	1	4932343296	4002395315420	103,06	111,00
22	50	1	1	4932343297	4002395315437	103,99	112,00
23	50	1	1	4932343298	4002395315444	106,78	115,00
24	50	1	1	4932343299	4002395315451	111,42	120,00
25	50	1	1	4932343300	4002395315468	116,06	125,00
26	50	1	1	4932343301	4002395315475	118,85	128,00
27	50	1	1	4932343302	4002395315482	120,71	130,00
28	50	1	1	4932343303	4002395315499	128,13	138,00
29	50	1	1	4932343304	4002395315505	132,78	143,00
30	50	1	1	4932343305	4002395315512	138,35	149,00
31	50	1	1	4932343306	4002395315529	142,99	154,00
32	50	1	1	4932343307	4002395315536	147,63	159,00
33	50	1	1	4932371760	4002395344369	155,06	167,00
34	50	1	1	4932371761	4002395344376	151,35	163,00
35	50	1	1	4932371762	4002395344383	159,70	172,00
36	50	1	1	4932371763	4002395344390	168,06	181,00
37	50	1	1	4932371764	4002395344406	182,92	197,00
38	50	1	1	4932371765	4002395344413	184,77	199,00
39	50	1	1	4932371766	4002395344420	184,77	199,00
40	50	1	1	4932371767	4002395344437	184,77	199,00
41	50	1	1	4932371768	4002395344444	184,77	199,00
42	50	1	1	4932371769	4002395344451	207,99	224,00
43	50	1	1	4932371770	4002395344468	204,27	220,00
44	50	1	1	4932371771	4002395344475	207,99	224,00
45	50	1	1	4932371772	4002395344482	216,34	233,00
46	50	1	1	4932371773	4002395344499	229,34	247,00
47	50	1	1	4932371774	4002395344505	234,91	253,00
48	50	1	1	4932371775	4002395344512	237,70	256,00
49	50	1	1	4932371776	4002395344529	246,98	266,00
50	50	1	1	4932371777	4002395344536	257,20	277,00

Designation	Emballage	Conditionné par	Quantité minimum	Réf	Code EAN	Prix tarif HT CHF	Prix tarif TTC CHF
Ejecteur pour trépan de 30 mm.		2	1	49590011	045242364039	26,42	28,45
Ejecteur pour trépan de 50 mm.		2	1	49590012	045242364046	32,22	34,70
Coffret 6 trépan HSS; Arbre Ø 19 mm Weldon + ejecteur, 6 trépan 30 mm	Coffret en plastique	6	1	4932372533	4002395345236	315,69	340,00

① Ø 14 / 16 / 18 / 20 / 22 / 24 mm.

Accessoires pour unités de perçage magnétique

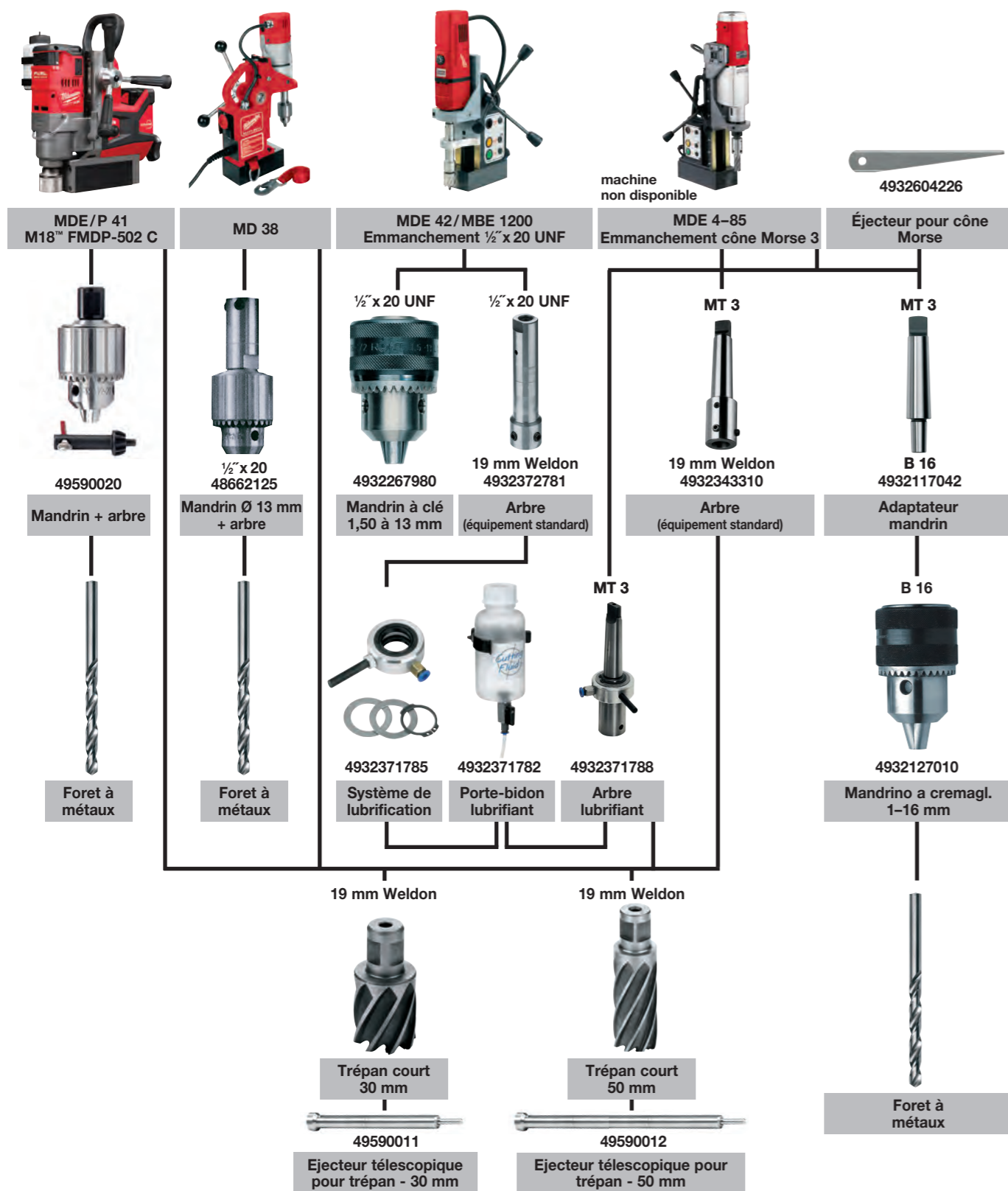

GAMME SCIES CLOCHES MILWAUKEE®

Si vous devez percer des trous, ne cherchez pas plus loin que notre gamme de scies cloches et la gamme de produits HOLE DOZER™.





HOLE DOZER™



La scie cloche MILWAUKEE® HOLE DOZER™ est l'outil à toute épreuve qui apporte une durabilité sans limite pour faire face aux applications les plus exigeantes.

De multiples point de levier pour éjecter les matériaux plus facilement et plus rapidement

- Meilleur accès pour les matériaux épais
- Meilleur accès pour les matériaux fins
- Réduction du temps d'arrêt entre deux coupes
- Nouveau revêtement permet moins de friction et améliore la vitesse de perçage

PLUG JACK™



La géométrie des dents "RIP GUARD" protège durablement les dents

Une denture à 3,5 TPI avec un angle positif de 10° apporte les avantages suivants:

- des coupes plus agressives et plus rapide
- Dispersion de la chaleur améliorée pendant la coupe pour que les dents restent aiguisées plus longtemps
- Les ouvertures basses permettent un retrait plus efficace des matériaux et limitent les bourrages et limite l'échauffement
- L'angle spéciale de la denture limite les risques d'accroc sur les matériaux le plus fins

Cette gamme de scies cloches de haute qualité est la solution parfaite pour couper tous les types de matériaux: acier jusqu'à 1000 N/mm², acier inoxydable et acier résistant à l'acid, métaux non-ferreux, fonte, aluminium, bois, panneau de fibre à densité moyenne (MDF), plaque de plâtre, matériaux sandwich, PVC

Scies cloches Hole Dozer™ : Des perçages haute qualité

Ø (mm)	Ø (Inch)	Profondeur de coupe (mm)	Conditionné par	Quantité minimum	Réf	Code EAN	Prix tarif HT CHF	Prix tarif TTC CHF
14	9/16	41	1	1	49560002	045242271061	18,85	20,30
16	5/8	41	1	1	49560012	045242192922	15,55	16,75
17	11/16	41	1	1	49560014	045242193639	15,55	16,75
19	3/4	41	1	1	49560023	045242192632	15,55	16,75
20	25/32	41	1	1	49560024	045242271016	15,55	16,75
21	13/16	41	1	1	49560027	045242192649	15,55	16,75
22	7/8	41	1	1	49560032	045242192878	15,55	16,75
24	19/16	41	1	1	49560037	045242192885	15,55	16,75
25	1	41	1	1	49560043	045242192526	16,06	17,30
27	1 1/16	41	1	1	49560047	045242192892	16,06	17,30
29	1 1/8	41	1	1	49560052	045242192939	16,06	17,30
30	1 3/16	41	1	1	49560057	045242192946	16,06	17,30
32	1 1/4	41	1	1	49560062	045242192977	16,06	17,30
33	1 5/16	41	1	1	49560067	045242192984	16,06	17,30
35	1 3/8	41	1	1	49560072	045242192991	16,95	18,25
37	1 7/16	41	1	1	49560077	045242193028	16,95	18,25
38	1 1/2	41	1	1	49560082	045242193035	16,95	18,25
40	1 9/16	41	1	1	49560087	045242193042	16,95	18,25
41	1 5/8	41	1	1	49560092	045242193073	16,95	18,25
43	1 11/16	41	1	1	49560097	045242193080	16,95	18,25
44	1 3/4	41	1	1	49560102	045242193097	20,52	22,10
46	1 13/16	41	1	1	49560107	045242193127	20,52	22,10
48	1 7/8	41	1	1	49560112	045242193134	20,52	22,10
50	1 31/32	41	1	1	49560113	045242271023	20,52	22,10
51	2	41	1	1	49560117	045242193141	20,52	22,10
52	2 1/16	41	1	1	49560122	045242193172	25,07	27,00
54	2 1/8	41	1	1	49560127	045242193189	25,07	27,00
56	4/6	41	1	1	49560129	045242504664	25,07	27,00
57	2 1/4	41	1	1	49560132	045242193196	25,07	27,00
59	2 5/16	41	1	1	49560137	045242193226	25,07	27,00
60	2 3/8	41	1	1	49560142	045242193233	25,07	27,00
64	2 1/2	41	1	1	49560147	045242193240	27,07	29,15
65	2 9/16	41	1	1	49560153	045242193271	27,07	29,15
67	2 5/8	41	1	1	49560158	045242193288	27,07	29,15
68	2 11/16	41	1	1	49560159	045242271030	27,21	29,30
70	2 3/4	41	1	1	49560163	045242193295	27,07	29,15
73	2 7/8	41	1	1	49560167	045242193325	27,07	29,15
76	3	41	1	1	49560173	045242193332	27,07	29,15
79	3 1/8	41	1	1	49560177	045242193349	27,07	29,15
83	3 1/4	41	1	1	49560183	045242193370	29,62	31,90
86	3 3/8	41	1	1	49560187	045242193387	29,34	31,60
89	3 1/2	41	1	1	49560193	045242193394	29,34	31,60
92	3 5/8	41	1	1	49560197	045242193431	33,43	36,00
95	3 3/4	41	1	1	49560203	045242193448	33,43	36,00
98	3 7/8	41	1	1	49560207	045242193479	38,16	41,10
102	4	41	1	1	49560213	045242193486	38,16	41,10
105	4 1/8	41	1	1	49560217	045242193493	41,88	45,10
108	4 1/4	41	1	1	49560223	045242193523	50,51	54,40
111	4 3/8	41	1	1	49560227	045242193530	66,02	71,10
114	4 1/2	41	1	1	49560233	045242193547	70,10	75,50
117	4 5/8	41	1	1	49560239	045242587285	72,52	78,10
121	4 3/4	41	1	1	49560237	045242193578	79,29	85,40
127	5	41	1	1	49560243	045242193585	89,32	96,20
133	5 1/4	41	1	1	49560244	045242271078	91,92	99,00
140	5 1/2	41	1	1	49560247	045242193592	109,56	118,00
152	6	41	1	1	49560253	045242193622	120,71	130,00
160	6 5/16	38	1	1	4932399885	4002395365395	110,49	119,00
168	6 3/8	38	1	1	4932399886	4002395365401	133,70	144,00
177	6 31/32	38	1	1	4932399887	4002395365418	140,20	151,00
200	7 7/8	38	1	1	4932399888	4002395365425	158,77	171,00
210	8 1/2	38	1	1	4932399889	4002395365432	178,27	192,00



Scies cloches Hole Dozer™ en lots

Ø (mm)	Ø (inch)	Profondeur de coupe (mm)	Conditionné par	Quantité minimum	Réf	Code EAN	Prix tarif HT CHF	Prix tarif TTC CHF
19	3/4	41	1	25	49565090	045242176199	13,93	15,00
20	25/32	41	1	25	49565091	045242528943	13,93	15,00
22	7/8	41	1	25	49565100	045242156375	13,93	15,00
25	1	41	1	25	49565110	045242156382	14,44	15,55
29	1 1/8	41	1	25	49565120	045242156399	14,44	15,55
30	1 3/16	41	1	25	49565125	045242243976	14,44	15,55
32	1 1/4	41	1	25	49565130	045242156412	14,44	15,55
35	1 3/8	41	1	25	49565140	045242156429	15,18	16,35
38	1 1/2	41	1	25	49565150	045242156436	15,18	16,35
41	1 5/8	41	1	25	49565152	045242176229	15,18	16,35
44	1 3/4	41	1	25	49565155	045242176267	18,34	19,75
51	2	41	1	25	49565160	045242156443	18,34	19,75
54	2 1/8	41	1	25	49565165	045242176366	22,52	24,25
57	2 1/4	41	1	25	49565167	045242176373	22,52	24,25
60	2 3/8	41	1	25	49565169	045242528950	22,52	24,25
64	2 1/2	41	1	25	49565170	045242156467	24,42	26,30
67	2 5/8	41	1	16	49565175	045242176380	24,42	26,30
68	2 11/16	41	1	16	49565178	045242528967	24,42	26,30
76	3	41	1	16	49565180	045242176397	24,42	26,30
89	3 1/2	41	1	9	49565190	045242176403	26,32	28,35
92	3 5/8	41	1	9	49565195	045242176410	29,99	32,30
102	4	41	1	9	49565200	045242176427	34,26	36,90
105	4 1/8	41	1	9	49565205	045242176434	37,70	40,60



Scies cloches bi-métal Hole Dozer™ - Coffrets

Description	Conditionné par	Quantité minimum	Réf	Code EAN	Prix tarif HT CHF	Prix tarif TTC CHF
Coffret 7 pièces						
① Scies cloches Ø 19, 22, 25, 29, 32 mm. Arbre FIXTEC pour Ø 14 à 30 mm (Réf. 49567210). Adaptateur, clé allen.	7	1	49224083	045242310760	79,11	85,20
Coffret 10 pièces						
② Scies cloches Ø 25, 32, 40, 54, 68, 76 mm. Arbre FIXTEC pour Ø 14 à 30 mm (Réf. 49567010). Arbre FIXTEC pour Ø 32 à 152 mm (Réf. 49569100). 2 forets pilote, clé allen.	10	1	49224201	045242348091	172,70	186,00
Coffret 14 pièces						
③ Scies cloches Ø 19, 22, 25, 29, 32, 35, 38, 44, 51, 57 mm. Arbre FIXTEC pour Ø 14 à 30 mm (Réf. 49567010). Arbre FIXTEC pour Ø 32 à 152 mm (Réf. 49569100). 2 forets pilotes, clé allen (Réf. 49960060).	14	1	49224152	045242271047	211,70	228,00
Coffret 17 pièces						
④ Scies cloches Ø 20, 22, 25, 32, 40, 44, 51, 57, 64, 65, 67, 68, 76 mm. Arbre FIXTEC pour Ø 14 à 30 mm (Réf. 49567010). Arbre FIXTEC pour Ø 32 à 152 mm (Réf. 49569100). 2 forets pilotes, clé allen (Réf. 49960060).	17	1	49224102	045242271054	264,62	285,00
Coffret scies cloches						
⑤ Arbre avec foret pilote (Réf. 49567010) Arbre avec foret pilote (Réf. 49569100) 2 forets pilotes, clé allen (Réf. 49960060)	4	1	4932430327	4002395379880	31,01	33,40
Coffrets 12 Scies-cloches PACKOUT						
⑥ 10 x scies-cloches 20, 25, 32, 35, 40, 44, 51, 54, 68, 76 mm. arbres pour les diamètres 14-30 mm et 32 - 152 mm (49569100), clé allen 1/8"	12	1	4932472248	4058546338947	201,49	217,00



Scie Cloche Hole Dozer Carbure

Durée de vie jusqu'à 10 fois supérieure, meilleure résistance à la chaleur et à l'usure par rapport aux scies cloches bi-métal standards. Géométrie agressive des dents (4 TPI) avec ouvertures Plug Jack pour une éjection rapide des matériaux. Denture alternée pour moins de résistance dans le matériau. Les ouvertures PLUG JACK™ permettent une éjection plus rapide des matériaux grâce à un effet levier plus important. Domaines d'application: plomberie (carreaux de céramique - fonte), travail des métaux (acier inoxydable, aciers à haute densité, aluminium) matériaux composites (plastiques, matériaux sandwichs, bureau, fibre de verre, panneaux de bois revêtus de plastique)

HOLE DOZER
CARBIDE TEETH



Ø (mm)	Ø (inch)	Profondeur de coupe (mm)	Conditionné par	Quantité minimum	Réf	Code EAN	Prix tarif HT CHF	Prix tarif TTC CHF
19	3/4	41	1	1	49560702	045242503971	32,40	34,90
22	7/8	41	1	1	49560704	045242503995	33,61	36,20
25	1	41	1	1	49560707	045242504008	35,00	37,70
27	1 1/16	41	1	1	49560807	045242594764	35,47	38,20
29	1 1/8	41	1	1	49560708	045242504015	36,30	39,10
32	1 1/4	41	1	1	49560710	045242504022	40,39	43,50
33	1 3/16	41	1	1	49560711	045242630790	38,63	41,60
35	1 3/8	41	1	1	49560712	045242504039	42,99	46,30
38	1 1/2	41	1	1	49560713	045242504053	42,99	46,30
41	1 5/8	41	1	1	49560714	045242594771	41,13	44,30
44	1 3/4	41	1	1	49560717	045242504107	46,89	50,50
48	1 7/8	41	1	1	49560719	045242504114	50,88	54,80
51	2	41	1	1	49560720	045242504145	53,48	57,60
54	2 1/8	41	1	1	49560722	045242504152	58,87	63,40
57	2 1/4	41	1	1	49560724	045242504169	61,47	66,20
60	2 3/8	41	1	1	49560726	045242504176	65,92	71,00
64	2 1/2	41	1	1	49560727	045242504183	68,06	73,30
65	2 9/16	41	1	1	49560728	045242594788	65,09	70,10
67	2 5/8	41	1	1	49560729	045242504190	70,75	76,20
68	2 11/16	41	1	1	49560730	045242594795	62,12	66,90
70	2 3/4	41	1	1	49560731	045242504206	67,69	72,90
76	3	41	1	1	49560734	045242504220	72,14	77,70
79	3 1/8	41	1	1	49560735	045242603831	68,99	74,30
83	3 1/4	41	1	1	49560736	045242504237	67,60	72,80
86	3 3/8	41	1	1	49560737	045242594801	77,07	83,00
89	3 1/2	41	1	1	49560738	045242504244	85,79	92,40
92	3 5/8	41	1	1	49560739	045242504251	92,39	99,50
102	4	41	1	1	49560742	045242504275	105,85	114,00
108	4 1/4	41	1	1	49560744	045242504282	111,42	120,00
114	4 1/2	41	1	1	49560746	045242504299	144,85	156,00
121	4 3/4	41	1	1	49560847	045242594849	152,27	164,00
127	5	41	1	1	49560748	045242504305	157,85	170,00
140	5 1/2	41	1	1	49560848	045242594856	178,27	192,00
152	6	41	1	1	49560749	045242504312	202,41	218,00

① Scies Cloche Carbide Hole Dozer™ (9 pièces) 9 1 49223079 045242533039 229,34 247,00

5 scies cloches au carbure : Ø 22, 29, 35, 51, 64 mm. Arbre pour Ø 14 - 30 mm (4932479465).
Arbre pour Ø 32 - 152 mm (4932479467). 2 forets pilotes HSS-Cobalt. 1/8" clé allen.



Scies cloches bi-métal Contractor

Denture variable (4/6 TPI) pour des coupes plus rapides et plus de polyvalence. Denture bi-métal pour une meilleure durabilité et une résistance accrue à l'usure. Pour usage universel: acier, métaux non ferreux, bois, placoplâtre, plastiques.

Ø (mm)	Ø (inch)	Profondeur de coupe (mm)	Conditionné par	Quantité minimum	Réf	Code EAN	Prix tarif HT CHF	Prix tarif TTC CHF
14	9/16	38	1	1	4932464671	4058546226169	11,65	12,55
16	5/8	38	1	1	4932464672	4058546226176	11,65	12,55
19	3/4	38	1	1	4932464673	4058546226183	9,47	10,20
20	25/32	38	1	1	4932464674	4058546226190	9,47	10,20
21	13/16	38	1	1	4932464675	4058546226206	9,47	10,20
22	7/8	38	1	1	4932464676	4058546226213	9,47	10,20
24	15/16	38	1	1	4932464677	4058546226220	9,47	10,20
25	1	38	1	1	4932464678	4058546226237	10,21	11,00
27	1 1/16	38	1	1	4932464679	4058546226244	10,21	11,00
29	1 1/8	38	1	1	4932464680	4058546226251	10,21	11,00
30	1 3/16	38	1	1	4932464681	4058546226268	10,21	11,00
32	1 1/4	38	1	1	4932464682	4058546226275	10,21	11,00
35	1 3/8	38	1	1	4932464683	4058546226282	11,14	12,00
38	1 1/2	38	1	1	4932464684	4058546226299	11,14	12,00
40	1 5/8	38	1	1	4932464685	4058546226305	11,14	12,00
43	1 11/16	38	1	1	4932464686	4058546226312	11,14	12,00
44	1 3/4	38	1	1	4932464687	4058546226329	12,91	13,90
48	1 7/8	38	1	1	4932464688	4058546226336	12,91	13,90
51	2	38	1	1	4932464689	4058546226343	12,91	13,90
54	2 1/8	38	1	1	4932464690	4058546226350	15,55	16,75
56	5/8	38	1	1	4932464691	4058546226367	15,55	16,75
57	2 1/4	38	1	1	4932464692	4058546226374	15,55	16,75
60	2 3/8	38	1	1	4932464693	4058546226381	15,55	16,75
64	2 1/2	38	1	1	4932464694	4058546226398	16,81	18,10
65	2 9/16	38	1	1	4932464695	4058546226404	16,81	18,10
67	2 5/8	38	1	1	4932464696	4058546226411	16,81	18,10
68	2 11/16	38	1	1	4932464697	4058546226428	16,81	18,10
70	2 3/4	38	1	1	4932464698	4058546226435	16,81	18,10
73	2 7/8	38	1	1	4932464699	4058546226442	16,81	18,10
76	3	38	1	1	4932464700	4058546226459	16,81	18,10
79	3 1/8	38	1	1	4932464701	4058546226466	16,81	18,10
83	3 1/4	38	1	1	4932464702	4058546226473	18,11	19,50
89	3 1/2	38	1	1	4932464703	4058546226480	18,11	19,50
92	3 5/8	38	1	1	4932464704	4058546226497	21,87	23,55
98	3 7/8	38	1	1	4932464705	4058546226503	24,65	26,55
102	4	38	1	1	4932464706	4058546226510	24,65	26,55
105	4 1/8	38	1	1	4932464707	4058546226527	27,95	30,10
114	4 1/2	38	1	1	4932464708	4058546226534	52,00	56,00
121	4 3/4	38	1	1	4932464709	4058546226541	57,94	62,40
127	5	38	1	1	4932464710	4058546226558	65,00	70,00
152	6	38	1	1	4932464711	4058546226565	91,09	98,10



Coffret scies cloches bi-métal Contractor

Denture variable (4/6 TPI) pour des coupes plus rapides et plus de polyvalence. Denture bi-métal pour une meilleure durabilité et une résistance accrue à l'usure. Pour usage universel: acier, métaux non ferreux, bois, placoplâtre, plastiques.

Designation	Conditionné par	Quantité minimum	Réf	Code EAN	Prix tarif HT CHF	Prix tarif TTC CHF
Coffret scies cloches bi-métal Contractor 10pc						
① 6 scies cloches: Ø 25, 32, 40, 54, 68, 76 mm. Arbre pour Ø 14 à 30 mm. Arbre pour Ø 32 à 152 mm. 2 forets pilote, 1 clé allen	10	1	4932464719	4058546226640	126,28	136,00
Coffret scie cloches bi-métal Contractor 14pc						
② 10 scies cloches: Ø 19, 22, 25, 29, 32, 35, 38, 44, 51, 57 mm. Arbre pour Ø 14 - 30 mm. Arbre pour Ø 32 - 152 mm. 2 forets pilotes. 1 clé allen	14	1	4932464720	4058546226657	157,85	170,00



Scies Cloches TCT

NOUVEAU

La technologie des dents en carbure offre les meilleures performances, la plus grande vitesse et une durée de vie 10 fois supérieure à celle des scies cloches bi-métal standard. Les dents peuvent également être réaffûtées.

Profondeur de coupe extra profonde de 25 mm pour le perçage dans les tôles et les tuyaux.

La conception de la scie à trous en une seule pièce solide réduit les oscillations et les vibrations pour un perçage précis.

L'arrêt de sécurité empêche le surperçage pour une meilleure sécurité.

Le ressort d'éjection permet d'éjecter la balle, d'éviter les blocages et de gagner du temps.

Avec réception de la tige à 3 plats pour éviter que la scie ne glisse dans le mandrin et pour assurer une transmission maximale du couple.

Diamètres 16-76 mm avec 10 mm et >80 mm avec 13 mm de réception de la tige à 3 plats.

Foret pilote et ressort remplaçables.

Utilisez un lubrifiant réfrigérant pour prolonger la durée de vie de la scie à trous. Pour les métaux, utilisez de l'huile de coupe, pour l'aluminium de la térébenthine, pour les plastiques de l'eau et pour la fonte un foret sec.

Conçu pour percer dans l'acier (<1200N/mm²) jusqu'à 4 mm, acier inoxydable jusqu'à 2 mm, l'aluminium, le zinc, la fonte, le cuivre, le fibre de verre et le PVC

Ø (mm)	Profondeur de coupe (mm)	Conditionné par	Quantité minimum	Réf	Code EAN	Prix tarif HT CHF	Prix tarif TTC CHF
16	25	1	1	4932479033	4058546363239	42,99	46,30
18	25	1	1	4932479034	4058546368289	42,99	46,30
19	25	1	1	4932479035	4058546368296	45,03	48,50
20	25	1	1	4932479036	4058546368302	45,03	48,50
22	25	1	1	4932479037	4058546368319	47,08	50,70
24	25	1	1	4932479038	4058546368326	47,08	50,70
25	25	1	1	4932479039	4058546368333	47,08	50,70
29	25	1	1	4932479040	4058546368340	48,00	51,70
30	25	1	1	4932479041	4058546368357	48,00	51,70
32	25	1	1	4932479042	4058546368364	51,35	55,30
35	25	1	1	4932479043	4058546368371	51,35	55,30
38	25	1	1	4932479044	4058546368388	59,42	64,00
40	25	1	1	4932479045	4058546368395	59,42	64,00
44	25	1	1	4932479046	4058546368401	63,32	68,20
45	25	1	1	4932479047	4058546368418	63,32	68,20
50	25	1	1	4932479048	4058546368425	67,13	72,30
51	25	1	1	4932479049	4058546368432	78,55	84,60
54	25	1	1	4932479050	4058546368449	78,55	84,60
60	25	1	1	4932479051	4058546368456	86,35	93,00
64	25	1	1	4932479052	4058546368463	91,92	99,00
70	25	1	1	4932479053	4058546368470	102,14	110,00
76	25	1	1	4932479054	4058546368487	132,78	143,00
80	25	1	1	4932479055	4058546368494	132,78	143,00
85	25	1	1	4932479056	4058546368500	144,85	156,00
102	25	1	1	4932479057	4058546368517	180,13	194,00
Set de 4 scies cloches TCT				4	1		
① 4 scies cloches T.C.T. : Ø 16, 20, 25, 32 mm. 1/8" clé allen				4932479058	4058546368524	180,13	194,00
Mèche pilote (Ø 6 x 76mm) y compris le ressort pour les scies cloches T.C.T.		1	1	4932479059	4058546368531	14,76	15,90
Ressorts pour scie cloche TCT		3	1	4932479060	4058546368548	5,94	6,40
Vis M6 pour scie cloche TCT		3	1	4932479061	4058546368555	3,02	3,25

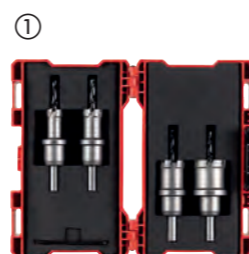

Scie cloche Multi Matériaux BIG HAWG™

Les scies cloches multi-matériaux BIG HAWG sont idéales pour les électriciens, les charpentiers, les installateurs de cuisines et tous les professionnels du chauffage, de la ventilation et de la plomberie.

Conçu pour une utilisation dans une grande variété de matériaux:

Briques * - convient à la fois aux briques pleines et aux briques creuses

Blocs de béton aérés *, blocs d'agréats légers et parpaings.

Blocs de construction à base de calcaire et de grès de densité molle jusqu'à une dureté de 30 N / mm².

Bois tendres, panneaux de particules, contreplaqués, panneaux de fibres à densité moyenne (MDF).

Plastiques et panneaux plastifiés (Contiboard).

Plaque de plâtre / gypse

* Ne convient pas aux matériaux durs tels que béton, granit, blocs de chaux / grès de densité moyenne à dure, pierre naturelle et brique dure ayant une dureté supérieure à 30 N / mm².

Ø (mm)	Profondeur de coupe (mm)	Nombre de dents	Conditionné par	Quantité minimum	Réf	Code EAN	Prix tarif HT CHF	Prix tarif TTC CHF
25	60	2	1	1	4932464921	4058546228668	37,79	40,70
30	60	2	1	1	4932464922	4058546228675	37,79	40,70
35	60	2	1	1	4932464923	4058546228682	37,79	40,70
44	60	2	1	1	4932464924	4058546228699	42,34	45,60
51	60	3	1	1	4932464925	4058546228705	42,34	45,60
54	60	3	1	1	4932464926	4058546228712	42,34	45,60
57	60	3	1	1	4932464927	4058546228729	42,34	45,60
65	60	3	1	1	4932464928	4058546228736	44,94	48,40
68	60	3	1	1	4932464929	4058546228743	44,94	48,40
70	60	3	1	1	4932464930	4058546228750	44,94	48,40
76	60	3	1	1	4932464931	4058546228767	50,51	54,40
82	60	3	1	1	4932464932	4058546228774	56,82	61,20
92	60	3	1	1	4932464933	4058546228781	72,70	78,30
102	60	3	1	1	4932464934	4058546228798	75,77	81,60
108	60	3	1	1	4932464935	4058546228804	88,39	95,20
117	60	3	1	1	4932464936	4058546228811	91,92	99,00
133	60	3	1	1	4932464937	4058546228828	101,21	109,00
159	60	3	1	1	4932464938	4058546228835	113,28	122,00



Coffret de scies cloches multi matériaux BIG HAWG

Designation	Conditionné par	Quantité minimum	Réf	Code EAN	Prix tarif HT CHF	Prix tarif TTC CHF
Coffret de scies cloches BIG HAWG TCT 10 pcs						
Scies cloches multi-matériaux BIG HAWG™: 35, 44, 57, 68, 76 mm. 1 arbre avec forêt pilote. 2 forêts pilote. 1 outil d'affûtage diamant. 1 clé allen	10	1	4932464939	4058546228842	252,55	272,00



Accessoires BIG HAWG™

Designation	Conditionné par	Quantité minimum	Réf	Code EAN	Prix tarif HT CHF	Prix tarif TTC CHF
① forêt pilote pour scie cloche BIGHAWG TCT	1	1	4932464940	4058546228859	6,22	6,70
② Arbre + forêt pilote BIGHAWG TCT	1	1	4932464941	4058546228866	18,85	20,30
③ Forêt pilote à tête plate 3/8" - Pour le bois seulement	1	1	48271401	045242121397	4,92	5,30



Scies Cloches HCS - PVC

Géométrie optimisée des dents (4 TPI) pour des coupes propres dans les matériaux tendres.
Pour une utilisation dans le plastique ou les cloisons en plâtre.

Ø (mm)	Profondeur de coupe (mm)	Conditionné par	Quantité minimum	Réf	Code EAN	Prix tarif HT CHF	Prix tarif TTC CHF
121	96	1	1	4932472076	4058546324728	113,28	122,00
127	96	1	1	4932472077	4058546324735	126,28	136,00
133	96	1	1	4932472078	4058546324742	157,85	170,00
138	96	1	1	4932472079	4058546324759	164,35	177,00
150	96	1	1	4932472080	4058546324766	170,84	184,00
168	96	1	1	4932472081	4058546324773	177,34	191,00
172	96	1	1	4932472082	4058546324780	177,34	191,00
177	96	1	1	4932472083	4058546324797	184,77	199,00
186	96	1	1	4932472084	4058546324803	214,48	231,00
210	96	1	1	4932472085	4058546324810	220,98	238,00
212	96	1	1	4932472086	4058546324827	227,48	245,00
226	96	1	1	4932472087	4058546324834	233,98	252,00



Système d'accessoires - Scie cloche

Système d'accessoire à utiliser avec les scies cloches HCS

- 1- Arbre avec forêt centreur
- 2- Forêt centreur

Designation	Conditionné par	Quantité minimum	Réf	Code EAN	Prix tarif HT CHF	Prix tarif TTC CHF
① Arbre de scie cloche HCS avec forêt centreur	1	1	4932472088	4058546324841	21,36	23,00
② Forêt centreur pour scie cloche Ø6 et 150 mm de longueur.	1	1	4932472089	4058546324858	10,77	11,60



SHOCKWAVE IMPACT DUTY

SCIES CLOCHES POUR OUTILS À CHOCS



Optimiser pour les outils à chocs sans fil



- ① Couronne amincie
– 8 TPI (dents par pouce) = trou plus régulier et sans bavures
– épaisseur 0,60 mm = moins de résistance aux frottements
- ② Optimisée pour le perçage des métaux minces
- ③ Bi-métal à 8% Cobalt pour la résistance à l'usure et une durée de vie supérieure
- ④ Ressort d'éjection automatique des rondelles de coupe
- ⑤ Arrêt de sécurité pour empêcher de passer au travers du matériau
- ⑥ Queue HEX 6 pans 1/4" pour les outils à chocs

Utilisation

Acier : 2,00 mm (max)
Aluminium et inox : 1,50 mm (max)

Scies cloches Shockwave

Ø (mm)	Conditionné par	Quantité minimum	Réf	Code EAN	Prix tarif HT CHF	Prix tarif TTC CHF
19	1	1	49569805	045242321094	27,21	29,30
22	1	1	49569810	045242321100	27,72	29,85
25	1	1	49569815	045242321117	27,72	29,85
① 29	1	1	49569820	045242321124	28,97	31,20
32	1	1	49569825	045242321131	30,27	32,60
35	1	1	49569830	045242321148	30,27	32,60
38	1	1	49569835	045242321155	30,27	32,60
② Set 3 scies cloche Shockwave impact Ø 22 / 29 / 35 mm.	3	1	49224800	045242321162	75,77	81,60
Ressort éjection avec vis	1	1	4932430466	4002395381272	01,25	01,35
Foret pilote avec arbre	1	1	4932430477	4002395381388	9,98	10,75



M14 DIAMOND MAX™ - Forêts et scies cloches à sec

Les scies cloches à tête diamantées ont été spécialement développées pour les professionnels qui ont besoin de percer des matériaux extrêmement durs tels que la porcelaine /grès /carrière, la fonte ou la fibre de verre où il est de plus en plus difficile de travailler avec des forêts conventionnels. Ces forêts garantissent des performances excellentes et une durée de vie accrue même dans les matériaux les plus durs. Mèches sèches: Ces forêts diamant ne nécessitent pas l'utilisation d'eau pour le refroidissement.

Filetage M14: A fixer directement sur une meuleuse d'angle.

Trous propres: Perce des trous propres et précis sans aucune égratignure sur la paroi.

Pour une meilleure durée de vie, nous utilisons des diamants de haute qualité pour des coupes rapides, des matrices de soudures brasées supérieures et plus durables.

Durabilité: Pour assurer une longue durée de vie tout en garantissant une coupe rapide, nous utilisons un diamant de haute qualité associé à une soudure supérieure sur un corps en alliage résistant qui ne se plie pas et ne se déforme pas.

Éjection facile des bouchons : Fentes d'éjection de bouchon sur les plus grandes tailles pour un meilleur effet levier lors du retrait de matériaux.



Domaines d'application

Tuiles céramique – tous les types durs et souples: Porcelaine/Gres/Granite/Carrières/Terrazzo/Pierre artificielle/Terracota/Agglomere/ vitrifié

Fonte

Fibre de verre /GRP

(Verre en plastique renforcé /Persplex)



Ø (mm)	Réception	Conditionné par	Quantité minimum	Réf	Code EAN	Prix tarif HT CHF	Prix tarif TTC CHF
5	M14	1	1	4932471758	4058546296575	27,21	29,30
6	M14	1	1	4932471759	4058546296582	28,97	31,20
8	M14	1	1	4932471760	4058546296599	31,48	33,90
10	M14	1	1	4932471761	4058546296605	35,28	38,00
12	M14	1	1	4932471762	4058546296612	37,79	40,70
14	M14	1	1	4932471763	4058546296629	39,09	42,10
16	M14	1	1	4932471764	4058546296636	40,39	43,50
18	M14	1	1	4932478276	4058546344535	41,60	44,80
20	M14	1	1	4932478277	4058546344542	42,90	46,20
25	M14	1	1	4932478278	4058546344559	49,21	53,00
32	M14	1	1	4932478279	4058546344566	58,03	62,50
35	M14	1	1	4932478280	4058546344573	61,84	66,60
40	M14	1	1	4932478281	4058546344580	70,75	76,20
44	M14	1	1	4932478282	4058546344597	78,27	84,30
51	M14	1	1	4932478283	4058546344603	85,89	92,50
55	M14	1	1	4932478284	4058546344610	88,39	95,20
68	M14	1	1	4932478285	4058546344627	101,21	109,00
75	M14	1	1	4932478286	4058546344634	103,99	112,00
102	M14	1	1	4932478287	4058546344641	119,78	129,00
Set de 4 scies cloches DIAMOND MAX™							
①	Ø 6, 8, 10, 14 mm	4	1	4932471863	4058546297626	126,28	136,00

Utilisation

1- Les scies cloches et forêt DIAMOND MAX™ s'adaptent directement sur la meuleuse d'angle grâce à son filetage M14. Bloquez l'arbre de la meuleuse, vissez directement la cloche dessus et serrez avec une clé. Pour une utilisation avec une polisseuse, utilisez l'adaptateur 4932472090.

2- Si le matériau n'est pas maintenu sur un mur ou un plancher, le maintenir en place à l'aide d'une pince.

3- Mettez la meuleuse d'angle à pleine vitesse. Approchez lentement du matériau avec la scie cloche à un angle de 20-30° avec une légère pression pour éviter le patinage sur le carreau.

4- Appliquez une légère pression et un mouvement circulaire pendant la coupe pour maximiser la durée de vie de l'outil.

5. Pour couper des matériaux d'une épaisseur supérieure à 10 mm, retirez la cloche toute les 5 secondes et laissez-la tourner dans l'air afin de la refroidir et ainsi optimiser la durée de vie et la vitesse de coupe.

Designation	Réception	Emmanchement Ø mm	Conditionné par	Quantité minimum	Réf	Code EAN	Prix tarif HT CHF	Prix tarif TTC CHF
② Adaptateur pour utiliser les scies cloches sur les meuleuses.	M9 x 0.75	M14	1	1	4932472090	4058546324865	15,13	16,30
③ Adaptateur forêts diamants M14 pour les meuleuses MILWAUKEE	M16 x 1.0	M14	1	1	4932472265	4058546339111	25,16	27,10

Fraise diamant M14

Pour modeler, meuler dans de nombreux matériaux: la porcelaine, le granite, la pierre naturelle, le marbre, la brique vitrifiée, les tuiles de toit et le béton

Applicaton de chanfreinage dans divers matériaux

Pour élargir différents trous

Reception M14 pour adaptation directe sur meuleuse

durée de vie: pour maximiser la durée de vie, nous utilisons un diamant de haute qualité pour des travaux rapides et une brasure de meilleure qualité

Designation	Ø (mm)	Longueur utile mm	Conditionné par	Quantité minimum	Réf	Code EAN	Prix tarif HT CHF	Prix tarif TTC CHF
Fraise diamant M14	20	35	1	1	4932479078	4058546368722	90,16	97,10



Disque diamant à surfer M14

Idéal pour tous types de travaux de réparation dans les espaces confinés

Pour retirer ou niveler des tuiles

Pour meuler différents matériaux: le granite, la pierre, la tuile porcelaine, la tuile céramique, le béton

Reception M14 pour aller directement sur une meuleuse

durée de vie: pour maximiser la durée de vie, nous utilisons un diamant de haute qualité pour des travaux rapides et une brasure de meilleure qualité

Designation	Ø (mm)	Epaisseur de coupe (mm)	Hauteur de segment (mm)	Conditionné par	Quantité minimum	Réf	Code EAN	Prix tarif HT CHF	Prix tarif TTC CHF
Meule diamantée M14	50	27	2	1	1	4932479079	4058546368739	84,59	91,10



DIAMOND MAX™ - Forets 1/4" à eau/à sec

Spécialement conçus pour les professionnels qui ont besoin de forer dans des matériaux extrêmement durs tels que la porcelaine / grès / carrière, les matériaux en fer ou en fibre de verre, où il est plus difficile de percer avec des scies trépan classiques. Eau : Ces scies trépan nécessitent un approvisionnement limité en eau contrairement aux foreuses diamant classiques qui nécessitent un débit d'eau continu. Il suffit de tremper la mèche dans l'eau au début de chaque trou à percer durant 5 secondes. Trous propres : Les perceuses forment des trous nets et précis. Durée de vie : Pour assurer une longue durée de vie, nous utilisons un diamant de haute qualité pour une coupe rapide. Durabilité : Corps en alliage dur qui ne se plie pas facilement. Nos scies trépan Diamond Plus™ garantissent d'excellentes performances et une durée de vie supérieure, même dans le cas d'une utilisation avec le plus dur des matériaux. Polyvalent : Peut-être utilisé soit sur une meuleuse d'angle avec adaptateur correspondant soit avec une perceuse.



Ø (mm)	Réception	Conditionné par	Quantité minimum	Réf	Code EAN	Prix tarif HT CHF	Prix tarif TTC CHF
5	1/4" Hex	1	1	49560503	045242223732	25,95	27,95
6	1/4" Hex	1	1	49560505	045242223749	27,72	29,85
8	1/4" Hex	1	1	49560507	045242223756	30,27	32,60
10	1/4" Hex	1	1	49560509	045242223763	33,98	36,60
12	1/4" Hex	1	1	49560511	045242223770	36,58	39,40
15	1/4" Hex	1	1	49560513	045242223787	39,09	42,10
20	1/4" Hex	1	1	49560515	045242223794	41,60	44,80
25	1/4" Hex	1	1	49560517	045242223800	46,70	50,30

Set de forêt DIAMOND PLUS™ (3 pièces)
Ø 6, 8, 10 mm

Ø (mm)	Réception	Conditionné par	Quantité minimum	Réf	Code EAN	Prix tarif HT CHF	Prix tarif TTC CHF
22	1/2" x 20	1	1	49565605	045242308439	46,70	50,30
29	1/2" x 20	1	1	49565615	045242308446	54,22	58,40
32	5/8" x 18	1	1	49565620	045242308453	55,52	59,80
35	5/8" x 18	1	1	49565625	045242308460	59,33	63,90
38	5/8" x 18	1	1	49565630	045242308477	68,15	73,40
44	5/8" x 18	1	1	49565640	045242308491	75,77	81,60
51	5/8" x 18	1	1	49565645	045242308507	83,38	89,80
68	5/8" x 18	1	1	49565664	045242337835	91,92	99,00

Designation	Scie cloche Ø mm	Emmanchement Ø mm	Filetage	Conditionné par	Quantité minimum	Réf	Code EAN	Prix tarif HT CHF	Prix tarif TTC CHF
Arbre	Ø 14-30 mm	9.5 mm Hex	1/2" x 20	1	1	4932479465	4058546372590	15,32	16,50
Arbre	Ø 32-210 mm	9.5 mm Hex	5/8" x 18	1	1	4932479466	4058546372606	25,16	27,10
Adaptateur meuleuse	Ø 22-29mm	M14	1/2" x 20	1	1	4932430464	4002395381258	20,10	21,65
Adaptateur meuleuse	Ø 32-68mm	M14	5/8" x 18	1	1	4932430465	4002395381265	22,66	24,40

Comment l'utiliser sur une meuleuse d'angle :

1. Vissez l'adaptateur de meuleuse M14™ à la scie trépan et serrez avec une clé. Puis appliquez le verrouillage sur la meuleuse d'angle et ajoutez l'adaptateur directement sur la broche, serrez fermement avec une clé.
2. Si les matériaux ne sont pas maintenus sur un mur ou un plancher, il faut s'assurer qu'elle est bien maintenue en place par une pince.
3. Trempez la scie cloche dans l'eau.
4. Mettez la meuleuse d'angle à pleine vitesse. Approchez lentement du matériau avec la scie trépan à un angle de 20-30° avec une légère pression pour éviter le patinage sur le carreau.
5. Toutes les 5 secondes, trempez la scie trépan dans l'eau.
6. Appliquez une légère pression et un mouvement circulaire pendant la coupe pour maximiser la durée de vie de l'outil.

Système de refroidissement à eau professionnel

L'approvisionnement constant en eau augmente la durée de vie du foret. Système d'alimentation en eau avec un régulateur pour contrôler l'écoulement de l'eau. Un guide de perçage est fourni. Un forage sécurisé dans le matériau sans glisser autour et endommager la surface. Fixation et enlèvement facile.

Designation	Conditionné par	Quantité minimum	Réf	Code EAN	Prix tarif HT CHF	Prix tarif TTC CHF
Guide de perçage à ventouse. Pour foret / scies cloches diam 19/68 mm.	1	1	4932352332	4002395369911	56,27	60,60



Les domaines d'application

Céramique – tous les types durs et mous :
Porcelaine / Gres / Granite / Carrières / Terrazzo / Pierre artificielle / Terracota / Aggloméré

Fibre de verre / GRP
Verre en plastique renforcé / Plexiglas



Couronnes diamant à eau

- ① Filetage standard 1/2" G
- ② Filetage standard 1 1/4"
- ③ Segments soudés au laser pour des performances de premier plan
- ③ Segments de 10 mm de haut pour la durée de vie



THIN KERF Couronnes diamant à eau

Optimisé pour des outils sans fils.
Optimisé pour les carotteuse diamant jusqu'à 2200W.
Soudure laser de 10mm pour une durabilité supérieure.
Réception standard 1/2" G pour les petits diamètres & 1 1/4" UNC pour les plus gros diamètres

Ø (mm)	Designation	DD3 152	MXF DCD 150	Filetage couronne	Longueur utile mm B	Longueur Totale mm A	Conditionné par	Quantité minimum	Réf	Code EAN	Prix tarif HT CHF	Prix tarif TTC CHF
12	WCHP-TK 12 mm	✓	✓	1/2" G	200	270	1	1	4932472167	4058546325633	117,92	127,00
14	WCHP-TK 14 mm	✓	✓	1/2" G	300	370	1	1	4932472168	4058546325640	117,92	127,00
16	WCHP-TK 16 mm	✓	✓	1/2" G	300	370	1	1	4932472169	4058546325657	125,35	135,00
18	WCHP-TK 18 mm	✓	✓	1/2" G	300	370	1	1	4932472170	4058546325664	125,35	135,00
20	WCHP-TK 20 mm	✓	✓	1/2" G	300	370	1	1	4932472171	4058546325671	129,99	140,00
22	WCHP-TK 22 mm	✓	✓	1/2" G	300	370	1	1	4932472172	4058546325688	129,99	140,00
24	WCHP-TK 24 mm	✓	✓	1/2" G	300	370	1	1	4932472173	4058546325695	129,99	140,00
25	WCHP-TK 25 mm	✓	✓	1/2" G	300	370	1	1	4932472174	4058546325701	129,99	140,00
28	WCHP-TK 28 mm	✓	✓	1/2" G	300	370	1	1	4932472175	4058546325718	154,13	166,00
30	WCHP-TK 30 mm	✓	✓	1/2" G	300	370	1	1	4932472176	4058546325725	159,70	172,00
32	WCHP-TK 32 mm	✓	✓	1/2" G	300	370	1	1	4932472177	4058546325732	168,06	181,00
35	WCHP-TK 35 mm	✓	✓	1/2" G	300	370	1	1	4932472178	4058546325749	180,13	194,00
40	WCHP-TK 40 mm	✓	✓	1/2" G	300	370	1	1	4932472180	4058546325763	217,27	234,00
46	WCHP-TK 46 mm	✓	✓	1 1/4" UNC	450	525	1	1	4932478953	4058546325855	217,27	234,00
51	WCHP-TK 51 mm	✓	✓	1 1/4" UNC	450	525	1	1	4932472184	4058546325800	252,55	272,00
56	WCHP-TK 56 mm	✓	✓	1 1/4" UNC	450	525	1	1	4932472185	4058546325817	201,49	217,00
61	WCHP-TK 61 mm	✓	✓	1 1/4" UNC	450	525	1	1	4932472186	4058546325824	233,05	251,00
66	WCHP-TK 66 mm	✓	✓	1 1/4" UNC	450	525	1	1	4932472187	4058546325831	233,05	251,00
68	WCHP-TK 68 mm	✓	✓	1 1/4" UNC	450	525	1	1	4932478954	4058546362362	233,05	251,00
71	WCHP-TK 71 mm	✓	✓	1 1/4" UNC	450	525	1	1	4932472188	4058546325848	243,27	262,00
76	WCHP-TK 76 mm	✓	✓	1 1/4" UNC	450	525	1	1	4932472189	4058546325855	264,62	285,00
81	WCHP-TK 81 mm	✓	✓	1 1/4" UNC	450	525	1	1	4932472190	4058546325862	286,91	309,00
86	WCHP-TK 86 mm	✓	✓	1 1/4" UNC	450	525	1	1	4932472191	4058546325879	298,05	321,00
91	WCHP-TK 91 mm	✓	✓	1 1/4" UNC	450	525	1	1	4932472192	4058546325886	322,19	347,00
101	WCHP-TK 101 mm	✓	✓	1 1/4" UNC	450	525	1	1	4932472193	4058546325893	353,76	381,00
105	WCHP-TK 105 mm	✓	✓	1 1/4" UNC	450	525	1	1	4932472194	4058546325909	365,83	394,00
111	WCHP-TK 111 mm	✓	✓	1 1/4" UNC	450	525	1	1	4932472195	4058546325916	370,47	399,00
121	WCHP-TK 121 mm	✓	✓	1 1/4" UNC	450	525	1	1	4932472196	4058546325923	403,90	435,00
126	WCHP-TK 126 mm	✓	✓	1 1/4" UNC	450	525	1	1	4932478955	4058546362379	403,90	435,00
130	WCHP-TK 130 mm	✓	✓	1 1/4" UNC	450	525	1	1	4932472197	4058546325930	424,33	457,00
140	WCHP-TK 140 mm	✓	✓	1 1/4" UNC	450	525	1	1	4932472198	4058546325947	429,90	463,00
150	WCHP-TK 150 mm	✓	✓	1 1/4" UNC	450	525	1	1	4932472199	4058546325954	475,39	512,00



Couronnes diamant à eau

Ø (mm)	Designation	DD3 152	DCM2 250C & DCM2 350C	Filetage couronne	Longueur utile mm B	Longueur Totale mm A	Conditionné par	Quantité minimum	Réf	Code EAN	Prix tarif HT CHF	Prix tarif TTC CHF
52	WCHP 52	✓	✓	1 1/4" UNC	450	525	1	1	4932399707	4002395363582	191,27	206,00
62	WCHP 62	✓	✓	1 1/4" UNC	450	525	1	1	4932399708	4002395363599	221,91	239,00
72	WCHP 72	✓	✓	1 1/4" UNC	450	525	1	1	4932399709	4002395363605	234,91	253,00
82	WCHP 82	✓	✓	1 1/4" UNC	450	525	1	1	4932399710	4002395363612	272,98	294,00
92	WCHP 92	✓	✓	1 1/4" UNC	450	525	1	1	4932399711	4002395363629	309,19	333,00
102	WCHP 102	✓	✓	1 1/4" UNC	450	525	1	1	4932399712	4002395363636	339,83	366,00
112	WCHP 112	✓	✓	1 1/4" UNC	450	525	1	1	4932399713	4002395363643	352,83	380,00
122	WCHP 122	✓	✓	1 1/4" UNC	450	525	1	1	4932399714	4002395363650	386,26	416,00
132	WCHP 132	✓	✓	1 1/4" UNC	450	525	1	1	4932399715	4002395363667	403,90	435,00
152	WCHP 152	✓	✓	1 1/4" UNC	450	525	1	1	4932399716	4002395363674	454,04	489,00
162	WCHP 162	✓	✓	1 1/4" UNC	450	525	1	1	4932399717	4002395363681	524,61	565,00
172	WCHP 172	✓	✓	1 1/4" UNC	450	525	1	1	4932352052	4002395367092	542,25	584,00
182	WCHP 182	✓	✓	1 1/4" UNC	450	525	1	1	4932399718	4002395363698	568,25	612,00
202	WCHP 202	✓	✓	1 1/4" UNC	450	525	1	1	4932399719	4002395363704	656,45	707,00
225	WCHP 225	✓	✓	1 1/4" UNC	450	525	1	1	4932399720	4002395363711	757,66	816,00
250	WCHP 250	✓	✓	1 1/4" UNC	450	525	1	1	4932399721	4002395363728	858,87	925,00
300	WCHP 300	✓	✓	1 1/4" UNC	450	525	1	1	4932399722	4002395363735	960,07	1034,00
350	WCHP 350	✓	✓	1 1/4" UNC	450	525	1	1	4932399723	4002395363742	1137,42	1030,87

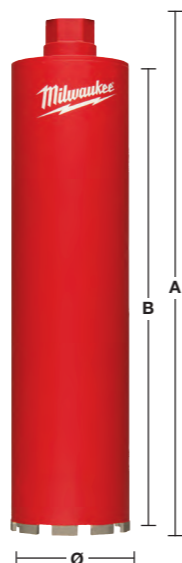

Accessoires : Carotteuse

Designation	DD3 152	DCM2 250C & DCM2 350C	Com- patible MXF DCD150	Condition- né par	Quantité minimum	Réf	Code EAN	Prix tarif HT CHF	Prix tarif TTC CHF
Kit de fixation: pour la fixation de l'embase (dans le béton uniquement). Incls: 1 goujon, 1 écrou papillon et 5 chevilles M 12. (Un foret d. 15 mm est nécessaire pour fixer les chevilles - non fourni).	✓	✓	✓	9	1	4932399731	4002395363827	86,63	93,30
Clé 1 3/8": pour maintenir le moteur lors du démontage du bâti.		✓		1	1	49964705	04524222766	25,95	27,95
Clé 32 mm : pour maintenir le moteur lors du changement de couronne.	✓			1	1	4931428009	4002395844791	Prix sur demande	Prix sur demande
Clé 41 mm : pour démonter la couronne.	✓	✓		1	1	4931428010	4002395844807	Prix sur demande	Prix sur demande
Système FIXTEC convient à tous les moteurs avec une réception 1 1/4". Empêche le trépan de se bloquer si il est trop serré sur la broche de la machine. Les couronnes peuvent ensuite être enlevées avec un minimum d'effort.	✓	✓		1	1	4932352053	4002395367108	113,28	122,00
Adaptateur : 1 1/4" à 1/2" - Adaptateur femelle / femelle 1 1/4" - 1/2". Pour les couronnes Ø < 50 mm.	✓	✓		1	1	4932352627	4002395372850	48,75	52,50
Rallonges 1 1/4" femelle / mâle, longueur: 300 mm.	✓	✓	✓	1	1	4932399724	4002395363759	116,99	126,00
1 1/4" femelle / mâle, longueur: 500 mm.	✓	✓	✓	1	1	4932399725	4002395363766	170,84	184,00
Colonne télescopique Pour blocage sous plafond. Charge maximale 500 kg et réglable en hauteur de 1,8 à 2,9 m.	✓	✓	✓	1	1	4932399732	4002395363834	555,25	598,00
Pompe à vide VP6: pour fixer la carotteuse sur les surfaces propres et polies. Livrée avec: Tuyau de 5 m avec connecteur DW 7. Dépression: - 850 mbar. Aspiration maxi: 6 m3/h (100 l/min). Voltage: 220 - 240 V	✓	✓	✓	1	1	4932352094	4002395367474	1059,74	1271,69
Plaque pompe à vide. Joint de rechange 4931428665.	✓			1	1	4932352676	4002395373345	220,98	238,00
Réservoir d'eau WT 10. Capacité de 10 litres, acier, réservoir d'eau avec revêtement polyester intérieur et extérieur. Pompe en laiton avec une pression max de 6 bar. Tuyau de 2,5 m avec système de connexion rapide s'adaptant directement aux carottes MILWAUKEE®	✓	✓	✓	1	1	4932399726	4002395363773	335,19	361,00
Kit collecteur d'eau. Pour modèle DR 152 T avec couronnes maxi Ø 152 mm.				1	1	4932352677	4002395373352	411,33	443,00
Joint de rechange DR 152 T.				1	1	4932352678	4002395373369	41,13	44,30
Kit collecteur d'eau: pour modèle DR 250 TV avec une couronne max Ø 180 mm.			✓	1	1	4932399727	4002395363780	441,04	475,00
Joint de rechange DR 250 TV.			✓	1	1	4932399729	4002395363803	55,06	59,30
Pour modèle DR 350 T avec couronne maxi. Ø 300 mm.				1	1	4932399728	4002395363797	479,11	516,00
Joint de rechange DR 350 T.				1	1	4932399730	4002395363810	55,06	59,30
Entretoise T = 50 mm. A montrer entre le moteur et la plaque de montage rapide. Avec les couronnes de Ø 250 à 350 mm. Livrée avec l'embase DR 350 T.		✓		1	1	4932399736	4002395363872	246,98	266,00
Plaque de montage rapide du moteur. Livrée avec les embases DR 250 TV et DR 350 T.		✓		1	1	4932399733	4002395363841	246,98	266,00
Kit collecteur d'eau: Pour une utilisation universelle avec des carottes à eau. À utiliser avec max. Trépans Ø 152 mm	✓	✓	✓	1	1	4932478073	4058546340063	151,35	163,00
Tige de guidage pour DD3-152. Foret pilote SDS-plus nécessaire (8 x 110 mm, 4932307070).	✓	✓	✓	1	1	4932352679	4002395373376	87,28	94,00



Couronnes diamant à sec avec aspiration DCHXL

Segments de 10 mm de haut pour une durée de vie accrue
Segments soudés au laser pour une longévité exceptionnelle



Matériaux	DCHXL	Matériaux	DCHXL
Blocs de béton cellulaire/de mâchefer	◆	Granit	✘
Pierre artificielle – dure	✘	Chaux/grès – dur	✓
Brique – très dure, brique à maçonner	✓	Chaux/grès – tendre / abrasif	◆
Brique – moyenne	✓	Marbre	✘
Brique – tendre	◆	Carreaux	✘
Béton	✘		

✓ Parfaitement adapté. Recommandé pour ces matériaux.
✘ Non adapté. Non recommandé pour ces matériaux.

◆ Pour un usage occasionnel.
Très bonnes performances de forage, durée de vie limitée.

Designation	Ø (mm)	Filetage couronne	Longueur utile mm B	Longueur Totale mm A	Conditionné par	Quantité minimum	Réf	Code EAN	Prix tarif HT CHF	Prix tarif TTC CHF
DCHXL 38**	38	1 1/4" UNC	420	490	1	1	4932399753	4002395364060	172,70	186,00
DCHXL 52	52	1 1/4" UNC	420	490	1	1	4932399163	4002395357703	206,13	222,00
DCHXL 68	68	1 1/4" UNC	420	490	1	1	4932399164	4002395357710	219,13	236,00
DCHXL 82	82	1 1/4" UNC	420	490	1	1	4932399165	4002395357727	252,55	272,00
DCHXL 102	102	1 1/4" UNC	420	490	1	1	4932399166	4002395357734	331,48	357,00
DCHXL 107	107	1 1/4" UNC	420	490	1	1	4932399754	4002395364077	345,40	372,00
DCHXL 112	112	1 1/4" UNC	420	490	1	1	4932399167	4002395357741	358,40	386,00
DCHXL 117	117	1 1/4" UNC	420	490	1	1	4932399755	4002395364084	370,47	399,00
DCHXL 122	122	1 1/4" UNC	420	490	1	1	4932399168	4002395357758	385,33	415,00
DCHXL 127	127	1 1/4" UNC	420	490	1	1	4932399169	4002395357765	398,33	429,00
DCHXL 132	132	1 1/4" UNC	420	490	1	1	4932399170	4002395357772	411,33	443,00
DCHXL 152	152	1 1/4" UNC	420	490	1	1	4932399171	4002395357789	451,25	486,00
DCHXL 162	162	1 1/4" UNC	420	490	1	1	4932399172	4002395357796	491,18	529,00

** Pendant le préperçage, il faut utiliser l'unité de centrage (étoiles de centrage, tige de guidage et foret de perçage pilote SDS-plus)

Designation	Réception	Filetage couronne	Conditionné par	Quantité minimum	Réf	Code EAN	Prix tarif HT CHF	Prix tarif TTC CHF
② FIXTEC™ (CLR)	M18 x 2.5	1 1/4" UNC	1	1	4932352172	4002395368242	252,55	272,00

Designation	Conditionné par	Quantité minimum	Réf	Code EAN	Prix tarif HT CHF	Prix tarif TTC CHF
③ Tige de guidage pour DD2-160. Fournie avec la vis de blocage (4931622432). Clé allen nécessaire (4931616044) ainsi qu'un foret pilote SDS-plus (8 x 160 mm, 4932307071).	1	1	4932399173	4002395357802	44,29	47,70
④ Tige de guidage pour DD3-152. Foret pilote SDS-plus nécessaire (8 x 110 mm, 4932307070).	1	1	4932352679	4002395373376	87,28	94,00
⑤ FORET CENTREUR POUR CARROTEUSE MXF DCD150	1	1	4932479580	4058546373740	180,13	194,00

Ø (mm)	Réf	Code EAN	Prix tarif HT CHF	Prix tarif TTC CHF	Ø (mm)	Réf	Code EAN	Prix tarif HT CHF	Prix tarif TTC CHF
52	4931393176	4002395358380	Prix sur demande		117	4931403508	4002395364107	Prix sur demande	
68	4931393177	4002395358397	Prix sur demande		122	4931393181	4002395780709	Prix sur demande	
82	4931393178	4002395358403	Prix sur demande		127	4931393182	4002395780716	Prix sur demande	
102	4931393179	4002395358410	Prix sur demande		132	4931393183	4002395358458	Prix sur demande	
107	4931403507	4002395364091	Prix sur demande		152	4931393184	4002395358465	Prix sur demande	
112	4931393180	4002395358427	Prix sur demande		162	4931393185	4002395358472	Prix sur demande	

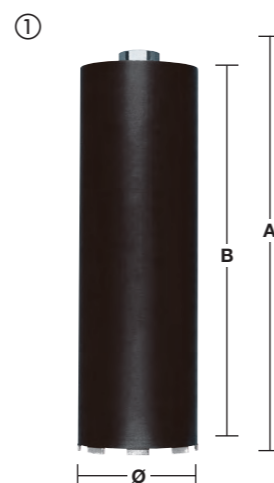

*Jusqu'à épuisement du stock.

Couronnes diamant à sec avec aspiration (spécial électricien) - DCHX

Segments de 10 mm de haut pour une durée de vie accrue
Segments soudés au laser pour une longévité exceptionnelle
Utilisation spéciale pour la pose de boîtes et de prises électriques.
Utiliser uniquement en mode rotation seule, non compatible avec la percussion.

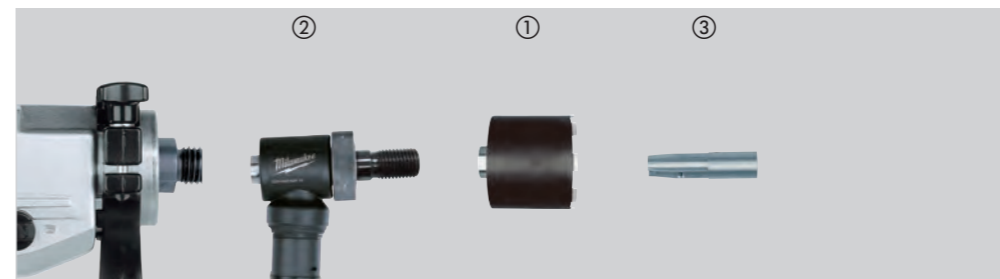

Matériaux	DCHX	Matériaux	DCHX
Blocs de béton cellulaire/de mâchefer	◆	Granit	✘
Pierre artificielle – dure	✘	Chaux/grès – dur	✓
Brique – très dure, brique à maçonner	✓	Chaux/grès – tendre / abrasif	◆
Brique – moyenne	✓	Marbre	✘
Brique – tendre	◆	Carreaux	✘
Béton	✘		

✓ Parfaitement adapté. Recommandé pour ces matériaux.
✘ Non adapté. Non recommandé pour ces matériaux.

◆ Pour un usage occasionnel.
Très bonnes performances de forage, durée de vie limitée.

Designation	Ø (mm)	Filetage couronne	Longueur utile mm B	Longueur Totale mm A	Conditionné par	Quantité minimum	Réf	Code EAN	Prix tarif HT CHF	Prix tarif TTC CHF
DCHX 68	68	1 1/4" UNC	60	130	1	1	4932399217	4002395358311	132,78	143,00
DCHX 82	82	1 1/4" UNC	60	130	1	1	4932399218	4002395358328	159,70	172,00

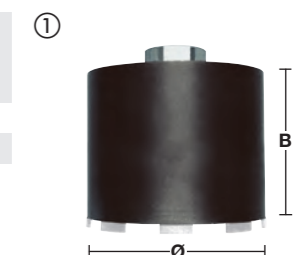

Designation	Réception	Filetage couronne	Conditionné par	Quantité minimum	Réf	Code EAN	Prix tarif HT CHF	Prix tarif TTC CHF
② FIXTEC™ (CLR)	M18 x 2.5	1 1/4" UNC	1	1	4932352172	4002395368242	252,55	272,00



Designation	Conditionné par	Quantité minimum	Réf	Code EAN	Prix tarif HT CHF	Prix tarif TTC CHF
Guide pour tige DD2-152.						
Livré avec des vis de blocage (4931622432). L'utilisation nécessite une clé allen (4931616044) et des forets (8 x 110 mm, référence 4932307070).	1	1	4932399221	4002395358359	27,21	29,30
Guide pour tige DD3-152. Nécessite un foret SDS-plus (8 x 110 mm, 4932307070).	1	1	4932352680	4002395373383	65,18	70,20



Courones diamant à sec sans aspiration (spécial électricien) - DCU / DCH

Segments de 7mm
Segments soudés au laser pour une longévité exceptionnelle.
Utilisation spéciale pour la pose de boîtes et de prises électriques.
Utiliser uniquement en mode rotation seule, non compatible avec la percussion.

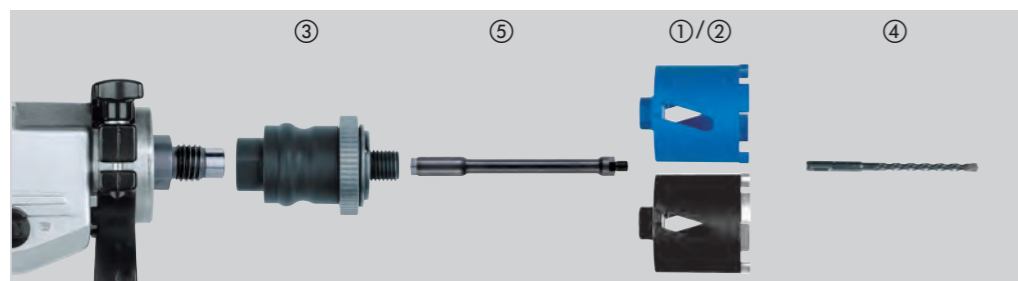

Matériaux	DCU		DCH		Matériaux	DCU		DCH	
	✓	✗	✓	✗		✓	✗	✓	✗
Blocs de béton cellulaire/de mâchefer	✗	✗	✗	✗	Granite	✗	✗	✗	✗
Pierre artificielle – dure	✗	✗	✗	✗	Chaux/grès – dur	✗	✗	✓	✓
Brique – très dure, brique à maçonner	✗	✗	✓	✓	Chaux/grès – tendre / abrasif	✓	✓	✗	✗
Brique – moyenne	✓	✓	✓	✓	Marbre	✗	✗	✗	✗
Brique – tendre	✓	✓	✗	✗	Carreaux	✗	✗	✗	✗
Béton	✗	✗	✗	✗					

✓ Parfaitement adapté. Recommandé pour ces matériaux.
✗ Non adapté. Non recommandé pour ces matériaux.
◆ Pour un usage occasionnel.
Très bonnes performances de forage, durée de vie limitée.

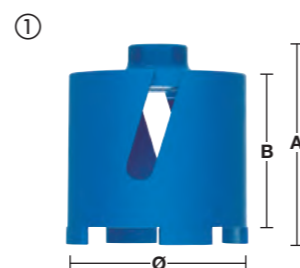

Designation	Ø (mm)	Filetage couronne	Longueur utile mm B	Longueur Totale mm A	Conditionné par	Quantité minimum	Réf	Code EAN	Prix tarif HT CHF	Prix tarif TTC CHF
① DCU 68	68	M16	60	90	1	1	4932371978	4002395346035	108,64	117,00
① DCU 82	82	M16	60	90	1	1	4932371979	4002395346042	139,28	150,00
② DCH 68	68	M16	60	90	1	1	4932399579	4002395362080	139,28	150,00
② DCH 82	82	M16	60	90	1	1	4932399580	4002395362097	168,06	181,00

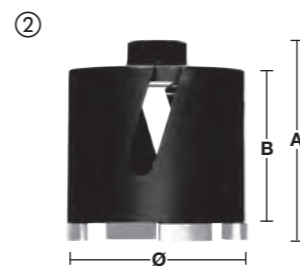

Designation	Réception	Filetage couronne	Conditionné par	Quantité minimum	Réf	Code EAN	Prix tarif HT CHF	Prix tarif TTC CHF
③ Adaptateur FIXTEC.	M18 x 2.5	M16	1	1	4932399174	4002395357819	88,39	95,20
	11 mm Hex	M16	1	1	4932399220	4002395358342	91,92	99,00
④ Foret pilote SDS-Plus Ø 8 x 160 mm indispensable.			1	1	4932307071	4002395308873	5,43	5,85



Designation	Réception	Filetage couronne	Longueur Totale mm A	Conditionné par	Quantité minimum	Réf	Code EAN	Prix tarif HT CHF	Prix tarif TTC CHF
⑤ Rallonge entre FIXTEC et couronne.	M16	M16	300	1	1	4932369736	4002395346028	103,99	112,00



Courones diamant à sec sans aspiration - DCH 150

Segments de 10 mm
Segments soudés au laser pour une longévité exceptionnelle.
Utiliser uniquement en mode rotation seule, non compatible avec la percussion.

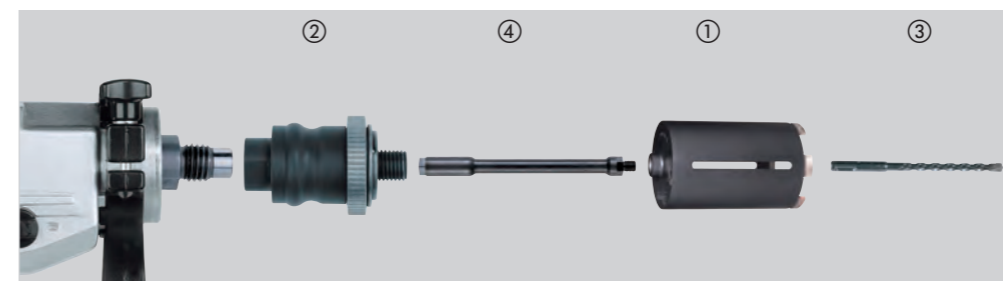

Matériaux	DCH		Matériaux	DCH	
	✓	✗		✓	✗
Blocs de béton cellulaire/de mâchefer	✗	✗	Granite	✗	✗
Pierre artificielle – dure	✗	✗	Chaux/grès – dur	✓	✓
Brique – très dure, brique à maçonner	✓	✓	Chaux/grès – tendre / abrasif	✗	✗
Brique – moyenne	✓	✓	Marbre	✗	✗
Brique – tendre	✓	✓	Carreaux	✗	✗
Béton	✗	✗			

✓ Parfaitement adapté. Recommandé pour ces matériaux.
✗ Non adapté. Non recommandé pour ces matériaux.
◆ Pour un usage occasionnel.
Très bonnes performances de forage, durée de vie limitée.

Designation	Ø (mm)	Filetage couronne	Longueur utile mm B	Longueur Totale mm A	Conditionné par	Quantité minimum	Réf	Code EAN	Prix tarif HT CHF	Prix tarif TTC CHF
DCH 150-52	52	M16	150	180	1	1	4932352628	4002395372867	172,70	186,00
DCH 150-62	62	M16	150	180	1	1	4932352629	4002395372874	184,77	199,00
DCH 150-68	68	M16	150	180	1	1	4932352630	4002395372881	212,63	229,00
DCH 150-82	82	M16	150	180	1	1	4932352631	4002395372898	225,63	243,00
DCH 150-102	102	M16	150	180	1	1	4932352632	4002395372904	265,55	286,00
DCH 150-127	127	M16	150	180	1	1	4932352633	4002395372911	298,98	322,00

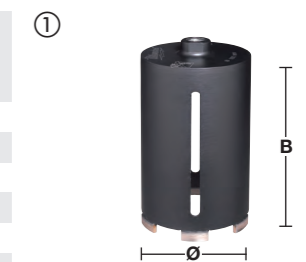

Designation	Réception	Filetage couronne	Conditionné par	Quantité minimum	Réf	Code EAN	Prix tarif HT CHF	Prix tarif TTC CHF
② Adaptateur FIXTEC.	M18 x 2.5	M16	1	1	4932399174	4002395357819	88,39	95,20
	11 mm Hex	M16	1	1	4932399220	4002395358342	91,92	99,00
③ Foret pilote SDS-plus Ø 8 x 260 mm indispensable			1	1	4932353821	4002395320141	8,22	8,85



Designation	Réception	Filetage couronne	Longueur Totale mm A	Conditionné par	Quantité minimum	Réf	Code EAN	Prix tarif HT CHF	Prix tarif TTC CHF
⑤ Rallonge entre FIXTEC et couronne.	M16	M16	300	1	1	4932369736	4002395346028	103,99	112,00



SHOCKWAVE
IMPACT DUTY

TOUJOURS PLUS DE PERFORMANCE

EMBOUS SHOCKWAVE™
POUR VISSEUSES À CHOCS

**WEAR
GUARD
TIP™**



**ALLIAGE
EXCLUSIF
76™**



**ZONE DE CHOC
OPTIMISÉE**

Les embouts de visseuse à chocs SHOCKWAVE™ IMPACT DUTY™ font partie des embouts présentant la meilleure résistance et la meilleure fixation du marché. La technologie WEAR GUARD TIP durcie la pointe au laser pour créer une protection durable autour de l'embout. La SHOCK ZONE™ est spécifique à chaque type d'embout et à sa longueur, absorbant le couple maximal et empêchant la rupture de celui-ci. L'acier spécifique ALLOY76™ et le traitement thermique pour chaque type de pointe est conçu pour assurer une meilleure performance et une durée de vie prolongée par rapport aux embouts standards. Les embouts SHOCKWAVE™ offrent une durabilité extrême pour les applications les plus exigeantes.



SHOCKWAVE
IMPACT DUTY

Embouts de vissage pour visseuses à chocs

IMPACT

Conçue spécialement pour les visseuses et outils à chocs, la gamme SHOCKWAVE est idéale pour les applications de fixations et de perçages difficiles et intensifs.

« Shock Zone » : la zone de torsion.

La "Shock Zone" absorbe et élimine les torsions dues au couple pour supprimer les risques de rupture. La combinaison entre la « Shock Zone » et le traitement thermique spécifique absorbe mieux les impacts et augmente la résistance de l'embout pour une transmission parfaite du couple.

L'empreinte forgée s'insère parfaitement dans la tête de vis sans risque de dérapage et d'usure rapide.

Fabriqués en acier spécial : réalisés dans un acier spécialement formulé par MILWAUKEE® pour garantir une plus grande résistance à l'usure, les embouts et douilles SHOCKWAVE durent vraiment plus longtemps.

**WEAR
GUARD
TIP™**



A) 25 mm 1/4" Hex - DIN 3126 - C 6.3
B) 50 mm 1/4" Hex - DIN 3126 - E 6.3
C) 90 mm 1/4" Hex - DIN 3126 - E 6.3
D) 150 mm 1/4" Hex - DIN 3126 - E 6.3

Type	Longueur Totale mm	Emballage	Conditionné par	Quantité minimum	Réf	Code EAN	Prix tarif HT CHF	Prix tarif TTC CHF		
Philips	PH 1	25	①	2	1	4932430850	4002395385126	2,65	2,85	
		50	①	1	1	4932471564	4058546294632	3,30	3,55	
		90	①	1	1	4932430851	4002395385133	3,81	4,10	
	PH 2	25	①	2	1	4932430852	4002395385140	2,65	2,85	
		25	②	25	10	4932430853	4002395385157	22,14	23,85	
		50	①	1	1	4932430854	4002395385164	3,30	3,55	
		50	②	10	10	4932430855	4002395385171	23,40	25,20	
		90	①	1	1	4932430856	4002395385188	3,81	4,10	
	PH 3	150	①	1	1	4932471565	4058546294649	6,22	6,70	
		25	①	2	1	4932430857	4002395385195	2,65	2,85	
		50	①	1	1	4932430858	4002395385201	3,30	3,55	
	PH 3	90	①	1	1	4932430859	4002395385218	3,81	4,10	
Pozidrive		PZ 1	25	①	2	1	4932430860	4002395385225	2,65	2,85
			25	②	25	10	4932430861	4002395385232	22,14	23,85
	50		①	1	1	4932471566	4058546294656	3,30	3,55	
	90		①	1	1	4932430862	4002395385249	3,81	4,10	
PZ 2	25	①	2	1	4932430863	4002395385256	2,65	2,85		
	25	②	25	10	4932430864	4002395385263	22,14	23,85		
	50	①	1	1	4932430865	4002395385270	3,30	3,55		
	50	②	10	10	4932430866	4002395385287	23,40	25,20		
	90	①	1	1	4932430867	4002395385294	3,81	4,10		
PZ 3	150	①	1	1	4932471928	4058546298272	6,22	6,70		
	25	①	2	1	4932430868	4002395385300	2,65	2,85		
	25	②	25	10	4932430869	4002395385317	22,14	23,85		
PZ 3	50	①	1	1	4932430870	4002395385324	3,30	3,55		
	150	①	1	1	4932471929	4058546298289	6,22	6,70		

① Blister



② Coffret



Quantité de commande minimum = 10 pcs (livrées dans un présentoir). Commandes > 10 pcs doivent être commandées par multiple de 10.

③ Présentoir de comptoir



SHOCKWAVE

IMPACT DUTY

Type	Longueur Totale mm	Emballage	Conditionné par	Quantité minimum	Réf	Code EAN	Prix tarif HT CHF	Prix tarif TTC CHF
TORX®								
TX 7	25	①	2	1	4932471567	4058546294663	2,65	2,85
TX 8	25	①	2	1	4932471568	4058546294670	2,65	2,85
TX 9	25	①	2	1	4932471569	4058546294687	2,65	2,85
TX 10	25	①	2	1	4932430871	4002395385331	2,65	2,85
	50	①	1	1	4932471570	4058546294694	1,30	1,56
TX 15	25	①	2	1	4932430872	4002395385348	2,65	2,85
	25	②	25	10	4932430873	4002395385355	22,14	23,85
	50	①	1	1	4932451286	4002395157440	3,30	3,55
	90	①	1	1	4932471571	4058546294700	3,81	4,10
150	①	1	1	4932471572	4058546294717	6,22	6,70	
TX 20	25	①	2	1	4932430874	4002395385362	2,65	2,85
	25	②	25	10	4932430875	4002395385379	22,14	23,85
	50	①	1	1	4932430876	4002395385386	3,30	3,55
	50	②	10	10	4932430877	4002395385393	23,40	25,20
	90	①	1	1	4932430878	4002395385409	3,81	4,10
150	①	1	1	4932471573	4058546294724	6,22	6,70	
TX 25	25	①	2	1	4932430879	4002395385416	2,65	2,85
	25	②	25	10	4932430880	4002395385423	22,14	23,85
	50	①	1	1	4932430881	4002395385430	3,30	3,55
	50	②	10	10	4932430882	4002395385447	23,40	25,20
	90	①	1	1	4932430883	4002395385454	3,81	4,10
TX 27	25	①	2	1	4932430884	4002395385461	2,65	2,85
TX 30	25	①	2	1	4932430885	4002395385478	2,65	2,85
	25	②	25	10	4932430886	4002395385485	22,14	23,85
	50	①	1	1	4932430887	4002395385492	3,30	3,55
	50	②	10	10	4932471574	4058546294731	23,40	25,20
	90	①	1	1	4932471575	4058546294748	3,81	4,10
TX 40	25	①	2	1	4932430888	4002395385508	2,65	2,85
	25	②	25	10	4932430889	4002395385515	22,14	23,85
	50	①	1	1	4932430890	4002395385522	3,30	3,55
TX 50	25	①	2	1	4932430891	4002395385539	2,65	2,85
	25	②	15	10	4932430892	4002395385546	22,14	23,85

① Blister



② Coffret



Quantité de commande minimum = 10 pcs (livrées dans un présentoir). Commandes > 10 pcs doivent être commandées par multiple de 10.

③ Présentoir de comptoir



SHOCKWAVE

IMPACT DUTY

Type	Longueur Totale mm	Emballage	Conditionné par	Quantité minimum	Réf	Code EAN	Prix tarif HT CHF	Prix tarif TTC CHF
TORX® B0								
TX B07	25	①	2	1	4932471577	4058546294762	2,65	2,85
TX B08	25	①	2	1	4932471578	4058546294779	2,65	2,85
TX B09	25	①	2	1	4932471579	4058546294786	2,65	2,85
TX B010	25	①	2	1	4932471580	4058546294793	2,65	2,85
TX B015	25	①	2	1	4932471581	4058546294809	2,65	2,85
TX B020	25	①	2	1	4932471582	4058546294816	2,65	2,85
TX B025	25	①	2	1	4932471583	4058546294823	2,65	2,85
TX B030	25	①	2	1	4932471584	4058546294830	2,65	2,85
TX B040	25	①	2	1	4932471585	4058546294847	2,65	2,85
Hex								
Hex 2.5 mm	25	①	2	1	4932430893	4002395385553	2,65	2,85
Hex 3 mm	25	①	2	1	4932430894	4002395385560	2,65	2,85
Hex 4 mm	25	①	2	1	4932430895	4002395385577	2,65	2,85
Hex 5 mm	25	①	2	1	4932430896	4002395385584	2,65	2,85
Hex 6 mm	25	①	2	1	4932430897	4002395385591	2,65	2,85
Hex 8 mm	25	①	2	1	4932430898	4002395385607	3,16	3,40
Hex 10 mm	25	①	2	1	4932430899	4002395385614	3,16	3,40
Hex 12 mm	25	①	2	1	4932430900	4002395385621	3,16	3,40
Fendue								
SL 0.6 x 4.5	25	①	2	1	4932430901	4002395385638	2,65	2,85
SL 0.8 x 5.5	25	①	2	1	4932430902	4002395385645	2,65	2,85
SL 1.2 x 6.5	25	①	2	1	4932430903	4002395385652	2,65	2,85

① Blister



SHOCKWAVE IMPACT DUTY

SHOCKWAVE IMPACT DUTY

Coffrets Shockwave Impact Duty™

Designation	Conditionné par	Quantité minimum	Réf	Code EAN	Prix tarif HT CHF	Prix tarif TTC CHF
Coffret Puck aimanté 15 pièces Shockwave. Livré en présentoir de comptoir.						
① 15 embouts de vissage Shockwave Impact Duty™ Longueur 25 mm : 1 x PH1 / 2 x PH2, 1 x PZ1 / 2 x PZ2 / 1 x PZ3, 1 x TX10 / 2 x TX15 / 2 x TX20 / 1 x TX25 / 1 x TX30, 1 porte-embout magnétique de 60 mm de longueur.	15	10	4932430904	4002395385669	18,34	19,75
Coffret Shockwave™ 32 pces						
Embouts Shockwave Impact Duty™: 27 x 25 mm de longueur: 1 x PH1 / 2 x PH2 / 1 x PH3, 1 x PZ1 / 2 x PZ2 / 1 x PZ3, 2 x TX10 / 2 x TX15 / 3 x TX20 / 2 x TX25 / 2 x TX30 / 1 x TX40, 1 x TX B07 / 1 x TX B08 / 1 x TX B09 / 1 x TX B010 / 1 x TX B015 / 1 x TX B020 / 1 x TX B025 1 x Hex 3 mm / 1 x Hex 4 mm / 1 x Hex 5 mm / 1 x Hex 6 mm, 1 x porte embouts verrouillable 1/4" Hex reception 73 mm long	32	12	4932464240	4058546221850	25,95	27,95
Coffret SHOCKWAVE™ IMPACT DUTY Torx (32 pc)						
Embouts SHOCKWAVE™ Torx : 31 x 25 mm de long: 2 x TX10 / 4 x TX15 / 5 x TX20 / 5 x TX25 / 5 x TX30 / 2 x TX40 / 1 x TX50, 1 x TX B07 / 1 x TX B08 / 1 x TX B09 / 1 x TX B010 / 1 x TX B015 / 1 x TX B020 / 1 x TX B025, 1 x SHOCKWAVE™ porte embout verrouillable 1/4" Hex reception 73 mm de long	32	12	4932471586	4058546294854	25,95	27,95
Coffret 33 pièces Shockwave embouts et douilles. Livré en présentoir de comptoir pour toute commande de 6 ou multiple de 6.						
Embouts shockwave Impact Duty™: 24 embouts 25 mm, 1 x PH1 / 2 x PH2 / 1 x PH3 / 2 x PZ1 / 3 x PZ2 / 2 x PZ3 / 2 x TX10 / 2 x TX15 / 3 x TX20 / 2 x TX25 / 2 x TX30 / 1 x TX40 / 1 x TX50, 5 embouts 50 mm; 1 x PH2 / 1 x PZ2 / 1 x TX15 / 1 x TX20 / 1 x TX25, 3 douilles magnétiques 48 mm; 1 x Hex 7 mm / 1 x Hex 8 mm / 1 x Hex 10 mm; 1 porte-embout magnétique 60 mm	33	6	4932430905	4002395385676	56,82	61,20
Coffret 40 pièces Shockwave (embouts, douilles, forets, porte-embouts). Livré en présentoir de comptoir pour toute commande de 6 ou multiple de 6.						
3 forets 6 pans Shockwave Impact Duty™ : Ø 3 / 4 / 5 mm / Embouts Shockwave Impact Duty™ : 25 embouts 25 mm / 1 x PH1 / 2 x PH2 / 1 x PZ1 / 3 x PZ2 / 2 x TX10 / 2 x TX15 / 3 x TX20 / 2 x TX25 / 2 x TX30 / 1 x TX40 / 1 x TX50, 1 x Hex 4 mm / 1 x Hex 5 mm / 1 x SL 0.6 x 4.5 / 1 x SL 0.8 x 5.5 / 1 x SL 1.2 x 6.5 / 8 embouts 50 mm / 1 x PH2 / 1 x PZ1 / 1 x PZ2 / 1 x TX10 / 1 x TX15 / 1 x TX20 / 1 x TX 25 / 1 x TX30 / 3 embouts 90 mm / 1 x PZ2 / 1 x TX20 / 1 x TX25 / 1 porte-embout magnétique 60 mm / 1 porte-embout magnétique 90 mm / 2 Douilles magnétiques Shockwave Impact / Duty™ 48 mm : 1 x Hex 8 mm / 1 x Hex 10 mm	40	6	4932430908	4002395385706	84,59	91,10



Coffrets Shockwave Impact Duty™

Designation	Conditionné par	Quantité minimum	Réf	Code EAN	Prix tarif HT CHF	Prix tarif TTC CHF
Coffret 48 pièces Shockwave (embouts et forets). Livré en présentoir de comptoir pour toute commande de 6 ou multiple de 6.						
4 forets 6 pans Shockwave Impact Duty™ : Ø 3 / 4 / 5 / 6 mm / Embouts Shockwave Impact Duty™ : 32 embouts 25 mm / 2 x PH1 / 2 x PH2 / 1 x PH3 / 2 x PZ1 / 3 x PZ2 / 1 x PZ3 / 3 x TX10 / 3 x TX15 / 3 x TX20 / 3 x TX25 / 3 x TX30 / 1 x TX40 / 1 x Hex 4 mm / 1 x Hex 5 mm / 1 x SL 0.6 x 4.5 / 1 x SL 0.8 x 5.5 / 1 x SL 1.2 x 6.5 / 8 embouts 50 mm / 1 x PH1 / 1 x PH2 / 1 x PZ1 / 1 x TX10 / 1 x TX15 / 1 x TX20 / 1 x TX 25 / 1 x TX30 / 3 embouts 90 mm / 1 x PZ2 / 1 x TX20 / 1 x TX25 / 1 porte-embout magnétique 60 mm	48	6	4932430906	4002395385683	72,70	78,30
Coffret 56 pièces Shockwave (embouts XL). Livré en présentoir de comptoir pour toute commande de 6 ou multiple de 6.						
Embouts Shockwave Impact Duty™ / 48 embouts 25 mm / 2 x PH1 / 3 x PH2 / 1 x PH3 / 3 x PZ1 / 4 x PZ2 / 2 x PZ3 / 3 x TX10 / 3 x TX15 / 4 x TX20 / 4 x TX25 / 4 x TX30 / 3 x TX40 / 2 x TX50 / 2 x Hex 4 mm / 2 x Hex 5 mm / 2 x SL 0.6 x 4.5 / 2 x SL 0.8 x 5.5 / 2 x SL 1.2 x 6.5 / 7 embouts 50 mm / 1 x PH2 / 1 x PZ1 / 1 x PZ2 / 1 x TX10 / 1 x TX15 / 1 x TX20 / 1 x TX 25 / 1 porte-embout magnétique 60 mm	56	6	4932430907	4002395385690	60,07	64,70
Coffret SHOCKWAVE™ IMPACT DUTY (70 pc)						
Coffret SHOCKWAVE™ : 55 x 25 mm de long 1 x PH1 / 2 x PH2, 3 x PZ1 / 31 x PZ2 / 5 x PZ3, 1 x TX10 / 4 x TX15 / 2 x TX20 / 2 x TX25 / 2 x TX30 / 1 x TX40, 1 x Hex 3 mm / 1 x Hex 4 mm / 1 x Hex 5 mm / 1 x Hex 6 mm, 12 x 50 mm de long 1 x PH1 / 1 x PH2, 1 x PZ1 / 4 x PZ2 / 1 x PZ3, 1 x TX15 / 1 x TX20 / 1 x TX25 / 1 x TX30, 2 x douilles magnétiques SHOCKWAVE™ 48 mm de long: Hex 8 mm / Hex 10 mm, 1 x SHOCKWAVE™ porte embout magnétique 60 mm de long	70	6	4932471587	4058546294861	82,08	88,40
Coffret SHOCKWAVE™ IMPACT DUTY XL TORX (75 pc)						
Embouts SHOCKWAVE™ : 60 x 25 mm de long, 1 x PH1 / 2 x PH2, 1 x PZ1 / 3 x PZ2 / 1 x PZ3, 2 x TX10 / 4 x TX15 / 12 x TX20 / 12 x TX25 / 12 x TX30 / 2 x TX40 / 1 x TX50, 1 x TX B07 / 1 x TX B08 / 1 x TX B09 / 1 x TX B010 / 1 x TX B015, 1 x Hex 4 mm / 1 x Hex 5 mm, 12 x 50 mm de long 1 x PH2, 1 x PZ1 / 1 x PZ2, 1 x TX10 / 2 x TX15 / 2 x TX20 / 2 x TX25 / 2 x TX30, 2 x SHOCKWAVE™ douille magnétique 48 mm de long: Hex 8 mm / Hex 10 mm, 1 x SHOCKWAVE™ porte embouts magnétique 60 mm de long	75	6	4932471588	4058546294878	88,39	95,20



SHOCKWAVE IMPACT DUTY



Kits tournevis compacts Shockwave Impact Duty™

Design ultra plat.
Long porte-embout pour aller visser jusqu'à 110 mm de profondeur.
Poignée permettant le chargement du tournevis.
Pince métal pour dénuder les fils Ø 0,75 / 1,0 / 1,5 / 2,5 mm².
Anse métallique jusqu'à 5 mm².



Designation	Conditionné par	Quantité minimum	Réf	Code EAN	Prix tarif HT CHF	Prix tarif TTC CHF
Kit tournevis Shockwave 12 pièces N°2 - Livré en présentoir de comptoir	12	10	4932430910	4002395385720	28,97	31,20
Ensemble 10 x 12 pcs référence 4932352941.						

Portes-embouts magnétiques

Construction spécifique avec traitement thermique pour une résistance et durabilité accrues.
Idéal avec les outils à chocs.
Aimant puissant pour un maintien optimal.

Designation	Longueur Totale mm A	Conditionné par	Quantité minimum	Réf	Code EAN	Prix tarif HT CHF	Prix tarif TTC CHF
① Porte-embouts magnétique queue 6 pans 1/4" Hex (DIN 3126 - E 6.3).	60	1	1	4932352406	4002395370658	17,60	18,95
② Porte-embouts magnétique 60mm - 100 pièces sous boîte	60	1	100	4932430478	4002395381395	17,60	18,95
③ Rallonge porte-embouts magnétique queue 6 pans 1/4" Hex (DIN 3126 - E 6.3).	152	1	1	4932471822	4058546297213	20,38	21,95
④ Rallonge porte-embouts magnétique queue 6 pans 1/4" Hex (DIN 3126 - E 6.3).	305	1	1	4932471823	4058546297220	25,95	27,95

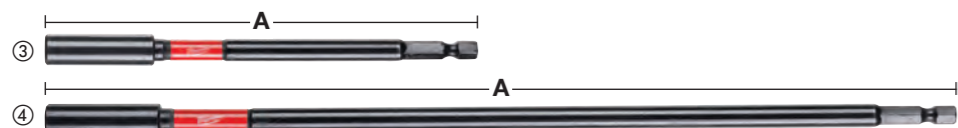
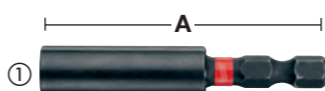

Portes-embouts verrouillables

Les aimants internes doubles assurent le magnétisme aux attaches.
Auto-Locking - Libération d'un bit à une main.
Profil mince maximise l'accès.

Designation	Longueur Totale mm A	Conditionné par	Quantité minimum	Réf	Code EAN	Prix tarif HT CHF	Prix tarif TTC CHF
① Porte-embout verrouillable 1/4" Réception hexagonale 73 mm de long.	73	1	1	4932459398	4058546010591	19,59	21,10
② Porte-embout verrouillable 1/4" Réception 152 mm de long.	152	1	1	4932471824	4058546297237	22,14	23,85
③ Porte-embout verrouillable 1/4" Réception hexagonale de 305 mm de long.	305	1	1	4932471825	4058546297244	27,72	29,85



Adaptateurs SHOCKWAVE™ IMPACT DUTY pour douilles - réception hexagonale

Designation	Longueur Totale mm A	Conditionné par	Quantité minimum	Réf	Code EAN	Prix tarif HT CHF	Prix tarif TTC CHF
① Adaptateur 6 pans Hex 1/4" -> carré 1/4" DIN 3126 - E 6.3	50	1	1	4932471826	4058546297251	13,79	14,85
② Adaptateur Shockwave 1/4" - 3/8"	50	1	1	4932478054	4058546339876	9,98	10,75
③ Adaptateur 6 pans Hex 1/4" -> carré 1/2" DIN 3126 - E 6.3	50	1	1	4932478803	4058546360856	14,30	15,40
Set de 3 adaptateurs SHOCKWAVE™ IMPACT DUTY 1 x 1/4"Hex - 1/4" square, 1 x 1/4"Hex - 3/8" square, 1 x 1/4"Hex - 1/2" square		3	1	4932479228	4058546370220	18,01	19,40

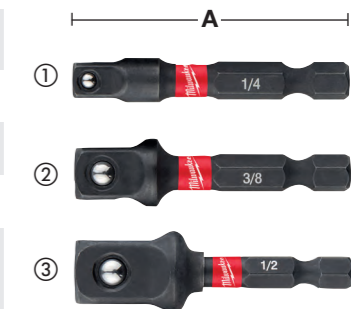

Douilles magnétiques Shockwave Impact Duty™

Construction spécifique avec traitement thermique pour une résistance et durabilité accrues.
Aimant puissant pour un maintien optimal.
Emmanchement 6 pans 1/4"Hex (DIN 3126 - E 6.3). Idéal pour les outils à chocs et les couples élevés.

Taille mm AF (plat à plat)	Pour boulon	Longueur Totale mm A	Conditionné par	Quantité minimum	Réf	Code EAN	Prix tarif HT CHF	Prix tarif TTC CHF
5.5	M3	65	1	1	4932352536	4002395371945	14,02	15,10
6.0	M3.5	65	1	1	4932352537	4002395371952	14,02	15,10
1/4"	-	65	1	1	4932352538	4002395371969	14,02	15,10
7.0	M4	65	1	1	4932352539	4002395371976	14,02	15,10
5/16"	-	65	1	1	4932352540	4002395371983	14,02	15,10
8.0	M5	65	1	1	4932352541	4002395371990	14,02	15,10
3/8"	-	65	1	1	4932352542	4002395372003	14,02	15,10
10.0	M6	65	1	1	4932352543	4002395372010	14,02	15,10
12.0	M7	65	1	1	4932352544	4002395372027	16,81	18,10
13.0	M8	65	1	1	4932352545	4002395372034	17,60	18,95
17.0	M10	65	1	1	4932352546	4002395372041	20,24	21,80
① Coffret 5 douilles Shockwave Impact Duty™. Ø 7 / 8 / 10 / 12 / 13 mm.			5	1	4932352822	4002395374809	71,49	77,00



SHOCKWAVE IMPACT DUTY

Renvoi d'angle SHOCKWAVE™

Le renvoi d'angle est un dispositif utile pour les applications de vissage ou de perçage dans les zones restreintes et difficiles d'accès.

Résistant aux chocs: Adapté aux dernières visseuse à percussion et visseuse à choc 18 V.

La bague SHOCK ZONE™ intégrée ainsi que la conception des engrenages permet une excellente transmission ainsi qu'une puissance et une durabilité accrue

Pour tout les emmanchements Hex 1/4"

Design très compact: seulement 36 mm de hauteur et un véritable angle de 90° angle pour permettre de travailler dans les espaces confinés.

Surmoulage ergonomique en caoutchouc pour une manipulation sûre et confortable.

Le pack contient 1 renvoi d'angle et 10 embouts de vissage de 25 mm.

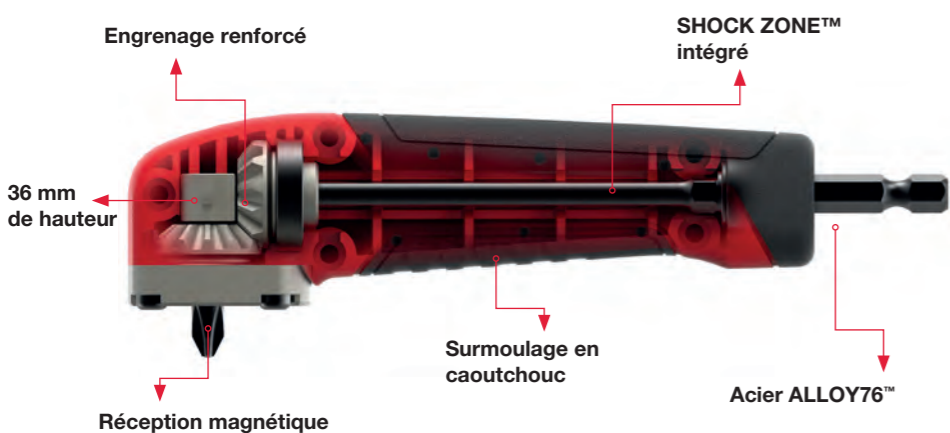

Designation	Conditionné par	Quantité minimum	Réf	Code EAN	Prix tarif HT CHF	Prix tarif TTC CHF
Présentoir de kit de Renvoi d'angle SHOCKWAVE™ (11pc)	11	12	4932471274	4058546289027	37,79	40,70
1 x Renvoi d'angle Shockwave, 1 x PH2, 1 x PZ1 / 2 x PZ2 / 1 x PZ3, 1 x TX10 / 1 x TX15 / 1 x TX20 / 1 x TX25 / 1 x TX30						

KNUCKLE™

Peut être utilisé avec perceuse filaire et sur batterie

Très compact.

Idéale pour les travaux dans les endroits confinés.

Construction Shockwave pour une durée de vie X10

Angle de 0° à 30°

Emmanchement Hex 1/4" pour un maintien total dans le mandrin.

Pour visseuses à chocs allant jusqu'à 180 Nm de couple.



Designation	Conditionné par	Quantité minimum	Réf	Code EAN	Prix tarif HT CHF	Prix tarif TTC CHF
Présentoir de rotule pour visseuses à chocs™	11	10	4932459781	4058546029531	49,95	53,80
1 x Rotule pour visseuses à chocs™, 1 x PH1 / 2 x PH2, 1 x PZ1 / 2 x PZ2 / 1 x PZ3, 1 x TX15 / 1 x TX20 / 1 x TX25.						

OSD 2 - Renvoi d'angle



Designation	Conditionné par	Quantité minimum	Réf	Code EAN	Prix tarif HT CHF	Prix tarif TTC CHF
① Renvoi d'angle OSD 2	1	1	4932352320	4002395369799	91,92	99,00
② Présentoir de comptoir. Contient 6 Renvois d'angle OSD 2 4932352320	6	1	4932352321	4002395369805	556,17	599,00

Embouts de vissage



Empreinte forgée pour s'insérer parfaitement dans la tête de vis et supprimer les dérapages. Traitement extra-durcisseur à 870°C. Résultat d'une qualité extra-dure de 60 HRC. Les embouts MILWAUKEE® durent vraiment plus longtemps et offrent une très grande résistance à l'usure.

Corps extrêmement résistant en acier S2 haute qualité pour transmettre intégralement le couple.

Nous signons la qualité. Tous les embouts de vissage sont gravés au laser avec notre logo et le type / la taille de l'embout pour une identification facile.

Type	Longueur Totale mm	Conditionné par	Quantité minimum	Réf	Code EAN	Prix tarif HT CHF	Prix tarif TTC CHF
Phillips	PH 1	25	25	1	4932399586	4002395362363	16,34 17,60
	PH 2	25	25	1	4932399587	4002395362370	16,34 17,60
	PH 3	25	25	1	4932399588	4002395362387	16,34 17,60
Pozidrive	PZ 1	25	25	1	4932399589	4002395362394	16,34 17,60
	PZ 2	25	25	1	4932399590	4002395362400	16,34 17,60
	PZ 3	25	25	1	4932399591	4002395362417	16,34 17,60
Torx	TX 10	25	25	1	4932399594	4002395362448	17,60 18,95
	TX 15	25	25	1	4932399595	4002395362455	17,60 18,95
	TX 20	25	25	1	4932399596	4002395362462	17,60 18,95
	TX 25	25	25	1	4932399597	4002395362479	17,60 18,95
	TX 30	25	25	1	4932399599	4002395362493	17,60 18,95
	TX 40	25	25	1	4932399600	4002395362509	17,60 18,95

Kits compacts d'embouts de vissage

Ces coffrets haute qualité destinés aux professionnels sont disponibles en 3 assortiments différents

Design « de poche »: 110 mm x 65 mm x 15 mm

Fermeture par loquet : ouverture facile et fermeture sécurisée

Renfort latéral supplémentaire pour embouts de vissage de 50 mm

Fenêtre frontale pour protéger les embouts de la poussière

Embouts de vissage haute qualité d'une dureté de 60 HRC et réception 6 pans Hex 1/4". Embouts de 25 mm norme DIN 3126 - C 6.3. Embouts de 50 mm DIN 3126 - E 6.3

Porte-embout magnétique à déverrouillage rapide

Designation	Conditionné par	Quantité minimum	Réf	Code EAN	Prix tarif HT CHF	Prix tarif TTC CHF
Coffret vissage 12 pièces						
25 mm: SL 0,8 x 5,5 mm x 1; 25 mm : PH1 x 1 / PH2 x 2 / PH3 x 1; 25 mm : PZ1 x 1 / PZ2 x 2 / PZ3 x 1; 50 mm : PH2 x 1; 50 mm : PZ2 x 1; Porte-embout magnétique déverrouillage rapide	12	1	4932399513	4002395361601	28,51	30,70



Coffret d'embouts

Designation	Conditionné par	Quantité minimum	Réf	Code EAN	Prix tarif HT CHF	Prix tarif TTC CHF
Contenu						
Livré en présentoir de comptoir pour toute commande de 6 ou multiple de 6. Embouts de vissage 25 mm de longueur PH 1 x 2 / PZ 1 x 2 / TX 10 x 2 / TX 25 x 3; PH 2 x 3 / PZ 2 x 3 / TX 15 x 2 / TX 30 x 2; PH 3 x 2 / PZ 3 x 2 / TX 20 x 3 / TX 40 x 2; Embouts de vissage 50 mm de longueur; PH 1 x 1 / PZ 1 x 1 / TX 20 x 1; PH 2 x 1 / PZ 2 x 1 / TX 25 x 1; Porte-embout magnétique avec réception Hex x 1	35	6	4932352068	4002395367214	31,48	33,90
Coffret robuste de 27 pièces :						
PH1 x 2 / PH2 x 2 / PH3 x 1 / PZ1 x 2 / PZ2 x 4 / PZ3 x 2 / TX10 x 2 / TX15 x 3 / TX20 x 3 / TX25 x 3 / TX30 x 1 / TX40 x 1 - Porte-embout magnétique à déverrouillage rapide	27	1	4932352747	4002395374052	32,78	35,30



Portes-embouts magnétiques

Designation	Conditionné par	Quantité minimum	Réf	Code EAN	Prix tarif HT CHF	Prix tarif TTC CHF
Porte-embout magnétique à déverrouillage rapide. L = 58 mm.	1	1	4932373483	4002395351060	13,79	14,85
Porte embout Spécial Placo-Plâtre	1	1	4932430179	4002395378401	26,42	28,45



SHOCKWAVE™ IMPACT DUTY™

Avec les utilisateurs les plus compétents en tête, MILWAUKEE® continue de faire grandir ses gammes de boulonneuses pour permettre toujours plus de polyvalence sur le chantier. En parallèle, MILWAUKEE® a aussi agrandi ses gammes de douilles à choc SHOCKWAVE™ IMPACT DUTY avec l'ajout de nouvelles réceptions à sa ligne actuelle de produits.



Douilles SHOCKWAVE™ IMPACT DUTY 1/4" - Longues

En Chrome-Molybdenum : pour une résistance à toute épreuve.

Zone de préhension à 6 pans pour un maniement facile même avec des mains glissantes

Nouveau profil de la douille permettant un entraînement de l'écrou par les faces et non plus par les angles : réduction des contraintes, réduction du matage et longévité accrue.

Construction à parois affinées pour un meilleur accès.

Douille longue : plus besoin de rallonge et idéale pour les tiges filetées.

Gravure laser de la taille pour une identification immédiate de la douille.

A (mm)	B (mm)	C (mm)	D (mm)	E (mm)	Pour boulon	Conditionné par	Quantité minimum	Réf	Code EAN	Prix tarif HT CHF	Prix tarif TTC
1/4" carré	4	50	3	7.7	M2	1	1	4932472283	4058546339296	7,99	8,60
1/4" carré	4.5	50	3.5	8	-	1	1	4932472284	4058546339302	7,99	8,60
1/4" carré	5	50	4	8.8	M2.5	1	1	4932472285	4058546339319	7,99	8,60
1/4" carré	5.5	50	4.5	9.5	M3	1	1	4932472286	4058546339326	5,80	6,25
1/4" carré	6	50	6	9.8	M3.5	1	1	4932478000	4058546339333	5,80	6,25
1/4" carré	7	50	6	11.4	M4	1	1	4932478001	4058546339340	5,80	6,25
1/4" carré	8	50	7.5	12.5	M5	1	1	4932478002	4058546339357	5,80	6,25
1/4" carré	9	50	7.5	13.8	-	1	1	4932478003	4058546339364	5,94	6,40
1/4" carré	10	50	9	14.3	M6	1	1	4932478004	4058546339371	5,94	6,40
1/4" carré	11	50	11	16.8	M7	1	1	4932478005	4058546339388	6,22	6,70
1/4" carré	12	50	12	17.8	-	1	1	4932478006	4058546339395	6,45	6,95
1/4" carré	13	50	12	18.8	M8	1	1	4932478007	4058546339401	6,96	7,50

Coffret 20 douilles 1/4" Shockwave Impact Duty™

12 douilles 1/4": 4 / 4.5 / 5 / 5.5 / 6 / 7 / 8 / 9 / 10 / 11 / 12 / 13 mm. longueur 50 mm. 6 embouts tournevis 25 mm : PH2, PZ2, TX 15, TX20, TX25, TX30.	21	1	4932352862	4002395375202	139,28	150,00
1 adaptateur HEX 1/4" Hex > carré 1/4"; 1 adaptateur carré F 1/4" > 1/4" Hex. Porte-embout magnétique pour embouts tournevis.						

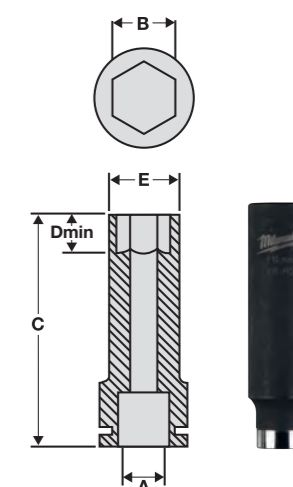

SHOCKWAVE™ IMPACT DUTY

SHOCKWAVE™ IMPACT DUTY

Douilles SHOCKWAVE™ IMPACT DUTY 3/8" - Courtes

A (mm)	B (mm)	C (mm)	D (mm)	E (mm)	For anchor thread size	Pack quantity	Min. order quantity	Article Number	EAN Code		
3/8" square	8	28	4.8	12.5	M5	1	1	4932478008	4058546339418	6,82	7,35
3/8" square	10	28	5.3	15	M6	1	1	4932478009	4058546339425	6,82	7,35
3/8" square	11	30	5.8	17	-	1	1	4932478010	4058546339432	6,82	7,35
3/8" square	12	30	6.4	18.8	M7	1	1	4932478011	4058546339449	6,82	7,35
3/8" square	13	30	6.9	18.8	M8	1	1	4932478012	4058546339456	6,82	7,35
3/8" square	14	30	7.4	19.8	M9	1	1	4932478013	4058546339463	6,82	7,35
3/8" square	15	30	8	21.8	-	1	1	4932478014	4058546339470	6,82	7,35
3/8" square	16	30	8.5	23.8	-	1	1	4932478015	4058546339487	8,36	9,00
3/8" square	17	32	9.7	23.8	M10	1	1	4932478016	4058546339494	8,36	9,00
3/8" square	18	32	10.9	25.8	-	1	1	4932478017	4058546339500	9,98	10,75
3/8" square	19	32	11.9	25.8	M12	1	1	4932478018	4058546339517	9,98	10,75
3/8" square	21	32	12.9	29.8	-	1	1	4932478019	4058546339524	14,44	15,55
3/8" square	22	32	13.9	31.8	M14	1	1	4932478020	4058546339531	15,32	16,50
3/8" SHOCKWAVE™ IMPACT DUTY socket set (8 pc)											
① 8 x impact sockets: 8 / 10 / 12 / 13 / 16 / 17 / 18 / 19 mm						8	1	4932478288	4058546344658	56,82	61,20

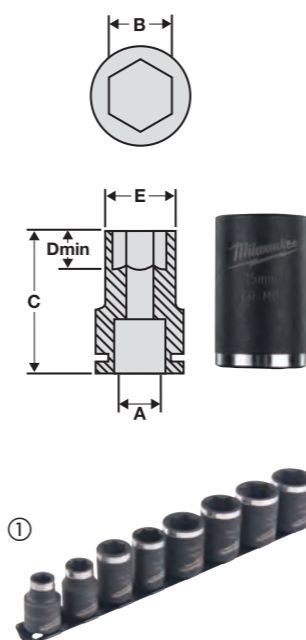

Douille IMPACT 3/8" - Extensions

Designation	Longueur Totale mm A	Conditionné par	Quantité minimum	Réf	Code EAN	Prix tarif HT CHF	Prix tarif TTC CHF
Extension 3/8" - 150 mm	150	1	1	4932478055	4058546339883	15,41	16,60
Extension 3/8" - 250 mm	250	1	1	4932478056	4058546339890	24,56	26,45

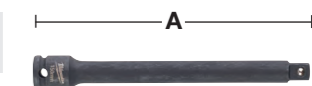

Douille IMPACT 3/8" - Adaptateurs

Designation	Longueur Totale mm A	Conditionné par	Quantité minimum	Réf	Code EAN	Prix tarif HT CHF	Prix tarif TTC CHF
Douille IMPACT - adaptateur 3/8"->1/2"	37	1	1	4932478051	4058546339845	13,79	14,85
Adaptateur 3/8" - 1/4"	32	1	1	4932478052	4058546339852	11,65	12,55



Douilles SHOCKWAVE™ IMPACT DUTY 3/8" Longues

A (mm)	B (mm)	C (mm)	D (mm)	E (mm)	Pour boulon	Conditionné par	Quantité minimum	Réf	Code EAN	Prix tarif HT CHF	Prix tarif TTC CHF
3/8" carré	8	63	4.8	12.5	M5	1	1	4932478021	4058546339548	10,35	11,15
3/8" carré	10	63	5.3	15	M6	1	1	4932478022	4058546339555	10,35	11,15
3/8" carré	11	63	5.8	17	-	1	1	4932478023	4058546339562	10,35	11,15
3/8" carré	12	63	6.4	18.8	M7	1	1	4932478024	4058546339579	10,35	11,15
3/8" carré	13	63	6.9	18.8	M8	1	1	4932478025	4058546339586	10,35	11,15
3/8" carré	14	63	7.4	19.8	M9	1	1	4932478026	4058546339593	10,35	11,15
3/8" carré	15	63	8	21.8	-	1	1	4932478027	4058546339609	11,65	12,55
3/8" carré	16	63	8.5	23.8	-	1	1	4932478028	4058546339616	11,65	12,55
3/8" carré	17	63	9.7	23.8	M10	1	1	4932478029	4058546339623	13,00	14,00
3/8" carré	18	63	10.9	25.8	-	1	1	4932478030	4058546339630	13,93	15,00
3/8" carré	19	63	11.9	25.8	M12	1	1	4932478031	4058546339647	13,93	15,00
3/8" carré	21	63	12.9	29.8	-	1	1	4932478032	4058546339654	16,06	17,30
3/8" carré	22	63	13.9	31.8	M14	1	1	4932478033	4058546339661	17,46	18,80
Set de 8 Douilles SHOCKWAVE™ IMPACT DUTY longues 3/8"											
① 8 x Douilles longue 3/8" : 8 / 10 / 12 / 13 / 16 / 17 / 18 / 19 mm						8	1	4932478289	4058546344665	82,08	88,40

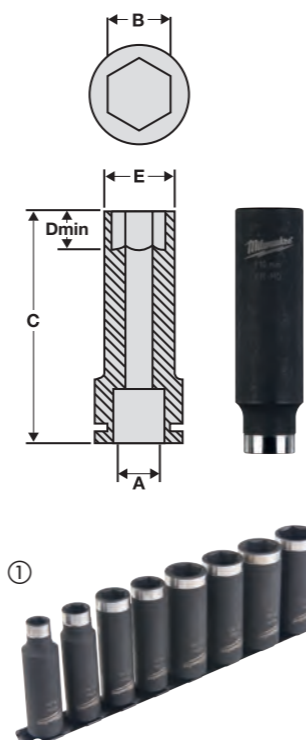

SHOCKWAVE IMPACT DUTY

SHOCKWAVE IMPACT DUTY

Douilles SHOCKWAVE™ IMPACT DUTY 1/2" - Courtes

A (mm)	B (mm)	C (mm)	D (mm)	E (mm)	Pour boulon	Conditionné par	Quantité minimum	Réf	Code EAN	Prix tarif HT CHF	Prix tarif TTC CHF
1/2" carré	8	38	4.8	14.5	M5	1	1	4932478034	4058546339678	9,24	9,95
1/2" carré	10	38	5.3	17	M6	1	1	4932478035	4058546339685	12,91	13,90
1/2" carré	11	38	5.8	18	-	1	1	4932478036	4058546339692	12,91	13,90
1/2" carré	12	38	6.4	19	M7	1	1	4932478037	4058546339708	11,37	12,25
1/2" carré	13	38	6.9	20	M8	1	1	4932478038	4058546339715	12,91	13,90
1/2" carré	14	38	7.4	22	M9	1	1	4932478039	4058546339722	11,37	12,25
1/2" carré	15	38	8.0	23.4	-	1	1	4932478040	4058546339739	12,02	12,95
1/2" carré	16	38	8.5	23.8	-	1	1	4932478041	4058546339746	12,63	13,60
1/2" carré	17	38	9.7	25.8	M10	1	1	4932478042	4058546339753	14,30	15,40
1/2" carré	18	38	10.9	25.8	-	1	1	4932478043	4058546339760	13,56	14,60
1/2" carré	19	40	12.4	27.8	M12	1	1	4932478044	4058546339777	15,55	16,75
1/2" carré	21	40	12.9	29.8	-	1	1	4932478045	4058546339784	16,95	18,25
1/2" carré	22	42	13.9	31.8	M14	1	1	4932478046	4058546339791	16,95	18,25
1/2" carré	24	44	14.9	33.8	M16	1	1	4932478047	4058546339807	16,71	18,00
1/2" carré	27	46	15.9	37.8	M18	1	1	4932478048	4058546339814	17,22	18,55
1/2" carré	30	46	18.1	41.8	M20	1	1	4932478049	4058546339821	19,73	21,25
1/2" carré	32	46	18.8	43.8	M22	1	1	4932478050	4058546339838	21,36	23,00

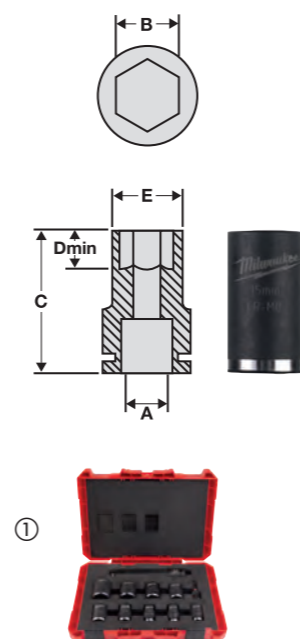

Set de 11 pièces Douilles SHOCKWAVE IMPACT DUTY											
①	9 x Douilles IMPACT : 10 / 12 / 13 / 16 / 17 / 18 / 19 / 21 / 24 mm, 1 Extension 150 mm, 1 x adaptateur 1/4" Hex - 1/2" SQ	11	1	4932478290	4058546344672	145,78	157,00				

Douilles SHOCKWAVE™ IMPACT DUTY 1/2" - Longues

A (mm)	B (mm)	C (mm)	D (mm)	E (mm)	Pour boulon	Conditionné par	Quantité minimum	Réf	Code EAN	Prix tarif HT CHF	Prix tarif TTC CHF
1/2" carré	8	78	12	15	M5	1	1	4932352847	4002395375059	13,79	14,85
1/2" carré	10	78	12	17	M6	1	1	4932352848	4002395375066	13,79	14,85
1/2" carré	11	78	12	18	-	1	1	4932352849	4002395375073	13,79	14,85
1/2" carré	12	78	12	19	M7	1	1	4932352850	4002395375080	13,79	14,85
1/2" carré	13	78	12	20	M8	1	1	4932352851	4002395375097	13,79	14,85
1/2" carré	14	78	15	22	M9	1	1	4932352852	4002395375103	13,79	14,85
1/2" carré	15	78	15	23.4	-	1	1	4932471737	4058546296360	13,79	14,85
1/2" carré	16	78	15	23.8	-	1	1	4932352853	4002395375110	14,30	15,40
1/2" carré	17	78	18	25.8	M10	1	1	4932352854	4002395375127	14,53	15,65
1/2" carré	18	78	20	25.8	-	1	1	4932471738	4058546296377	14,30	15,40
1/2" carré	19	78	21	27.8	M12	1	1	4932352855	4002395375134	14,53	15,65
1/2" carré	21	78	24	29.8	-	1	1	4932352856	4002395375141	16,34	17,60
1/2" carré	22	78	24	31.8	M14	1	1	4932471166	4058546287948	18,20	19,60
1/2" carré	24	78	24	33.8	M16	1	1	4932352857	4002395375158	19,22	20,70
1/2" carré	27	78	24	37.8	M18	1	1	4932352858	4002395375165	21,26	22,90
1/2" carré	30	78	24	41.8	M20	1	1	4932352859	4002395375172	24,65	26,55
1/2" carré	32	78	24	43.8	M22	1	1	4932352860	4002395375189	28,60	30,80

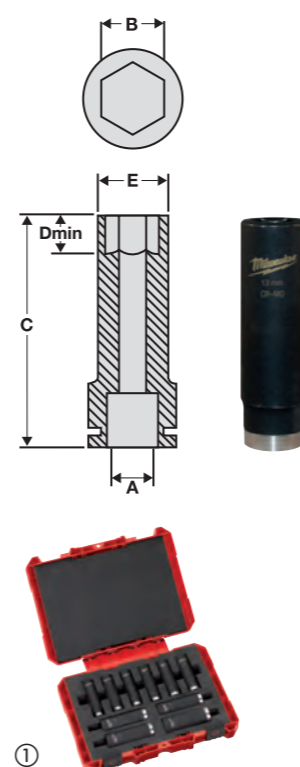

10 pc Shockwave Impact Duty™ 1/2" socket set											
①	Contenu : 8 / 10 / 11 / 12 / 13 / 14 / 16 / 17 / 19 / 21 mm.	10	1	4932352861	4002395375196	132,78	143,00				

Set douilles automobile Shockwave Impact Duty

Designation	Conditionné par	Quantité minimum	Réf	Code EAN	Prix tarif HT CHF	Prix tarif TTC CHF
Set douilles automotive Shockwave Impact Duty Douilles de 17,19 et 21 mm 1/2"	3	1	4932451568	4002395140091	39,83	42,90



Douilles 1/2" IMPACT - Extensions

Designation	Longueur Totale mm A	Conditionné par	Quantité minimum	Réf	Code EAN	Prix tarif HT CHF	Prix tarif TTC CHF
Extension 1/2" - 150 mm	150	1	1	4932478057	4058546339906	21,36	23,00
Extension 1/2" - 250 mm	250	1	1	4932478058	4058546339913	29,71	32,00

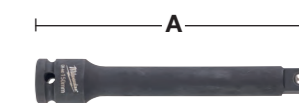

Douilles 1/2" IMPACT - adaptateur

Designation	Longueur Totale mm A	Conditionné par	Quantité minimum	Réf	Code EAN	Prix tarif HT CHF	Prix tarif TTC CHF
① Adaptateur carré 1/2" -> 1/4" femelle. Pour tous type d'embouts.	50	1	1	4932471828	4058546297275	40,76	43,90
② Adaptateur : carré 1/2" - 3/8"	38	1	1	4932478053	4058546339869	14,53	15,65



Douilles IMPACT TX 1/2"

Embout et douille TX monobloc avec réception carré 1/2 „selon DIN 3121 / ISO 1174-2.
Convient pour les applications à couple élevé, s'adapte directement sur les carrés 1/2 „.

Designation	Réception	Conditionné par	Quantité minimum	Réf	Code EAN	Prix tarif HT CHF	Prix tarif TTC CHF
Douille TX30 1/2"	1/2" carré	1	1	4932478059	4058546339920	22,14	23,85
Douille IMPACT TX40 1/2"	1/2" carré	1	1	4932478060	4058546339937	22,14	23,85
Douille IMPACT TX45 1/2"	1/2" carré	1	1	4932478061	4058546339944	22,14	23,85
Douille IMPACT TX50 1/2"	1/2" carré	1	1	4932478062	4058546339951	22,14	23,85



Douilles IMPACT HEX 1/2"

Embout et douille HEX monobloc avec carré 1/2 „selon DIN 3121 / ISO 1174-2.
Convient pour les applications à couple élevé, s'adapte directement sur les outils à percussion 1/2 „.

Designation	Réception	Conditionné par	Quantité minimum	Réf	Code EAN	Prix tarif HT CHF	Prix tarif TTC CHF
Douille IMPACT HEX5 1/2"	1/2" carré	1	1	4932478063	4058546339968	23,03	24,80
Douille IMPACT HEX6 1/2"	1/2" carré	1	1	4932478064	4058546339975	23,03	24,80
Douille IMPACT HEX8 1/2"	1/2" carré	1	1	4932478065	4058546339982	23,03	24,80
Douille IMPACT HEX10 1/2"	1/2" carré	1	1	4932478066	4058546339999	23,03	24,80
Douille IMPACT HEX12 1/2"	1/2" carré	1	1	4932478067	4058546340001	23,03	24,80



SHOCKWAVE IMPACT DUTY



Douilles 3/4" longues SHOCKWAVE™ IMPACT DUTY

Le métal utilisé pour les douilles SHOCKWAVE™ IMPACT DUTY est un métal de haute qualité (chrome-Molybdène) et assure une meilleure résistance et durabilité. Zone de préhension à 6 pans pour un maniement facile même avec des mains glissantes. Nouveau profil de la douille permettant un entraînement de l'écrou par les faces et non plus par les angles : réduction des contraintes, réduction du matage et longévité accrue. Construction à parois affinées pour un meilleur accès. Gravure laser de la taille pour une identification immédiate de la douille.

A (mm)	B (mm)	C (mm)	D (mm)	E (mm)	Pour boulon	Conditionné par	Quantité minimum	Réf	Code EAN	Prix tarif HT CHF	Prix tarif TTC CHF
3/4" carré	17	90	38	30	M10	1	1	4932471642	4058546295417	54,22	58,40
3/4" carré	19	90	38	33	M12	1	1	4932471643	4058546295424	60,63	65,30
3/4" carré	21	90	38	35	-	1	1	4932471644	4058546295431	63,14	68,00
3/4" carré	22	90	38	37	M14	1	1	4932471645	4058546295448	64,35	69,30
3/4" carré	24	90	38	39	M16	1	1	4932471646	4058546295455	65,65	70,70
3/4" carré	27	90	38	43	M18	1	1	4932471647	4058546295462	65,65	70,70
3/4" carré	30	90	38	46	M20	1	1	4932471648	4058546295479	66,95	72,10
3/4" carré	32	90	38	49	M22	1	1	4932471649	4058546295486	69,45	74,80
3/4" carré	33	90	38	51	-	1	1	4932471650	4058546295493	69,45	74,80
3/4" carré	36	90	38	54	M24	1	1	4932471651	4058546295509	74,47	80,20
3/4" carré	41	90	38	60	M27	1	1	4932471652	4058546295516	80,87	87,10
3/4" carré	46	90	38	66	M30	1	1	4932471653	4058546295523	91,92	99,00
3/4" carré	50	90	38	71	M33	1	1	4932471654	4058546295530	126,28	136,00

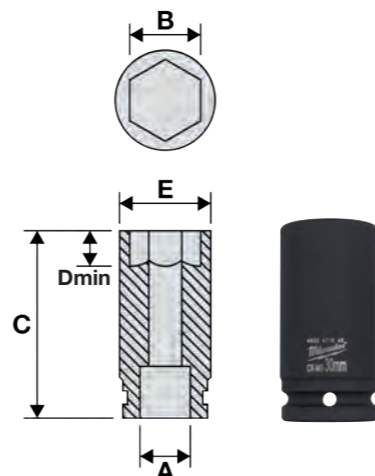

Rallonges - Douilles Impact 3/4"

Extension pour les douilles Impact Duty pour permettre l'accès à des écrous dans les espaces réduits. Le métal utilisé pour les douilles SHOCKWAVE™ IMPACT DUTY est un métal de haute qualité (chrome-Molybdène) et assure une meilleure résistance et durabilité.

Designation	Longueur Totale mm A	Conditionné par	Quantité minimum	Réf	Code EAN	Prix tarif HT CHF	Prix tarif TTC CHF
① Extension douilles Impact 3/4" - 150 mm	150	1	1	4932471655	4058546295547	79,57	85,70
② Extension 3/4" - 250 mm	250	1	1	4932471656	4058546295554	113,28	122,00



Douilles 3/4" Impact - adaptateur

Adaptateur carré selon DIN 3121 / ISO 1174 avec verrouillage à bille. Adaptateur carré 3/4" vers carré 1/2" et carré 1" qui permet de rendre votre système de douille plus flexible dans son utilisation. Le métal utilisé pour les douilles SHOCKWAVE™ IMPACT DUTY est un métal de haute qualité (chrome-Molybdène) et assure une meilleure résistance et durabilité.

Designation	Longueur Totale mm A	Conditionné par	Quantité minimum	Réf	Code EAN	Prix tarif HT CHF	Prix tarif TTC CHF
① Adaptateur carré 3/4" vers carré 1/2"	56	1	1	4932471657	4058546295561	41,60	44,80
② Adaptateur carré 3/4" vers 1"	63	1	1	4932471658	4058546295578	50,51	54,40



Douilles impact 3/4" - Accessoires de sécurité

Designation	Conditionné par	Quantité minimum	Réf	Code EAN	Prix tarif HT CHF	Prix tarif TTC CHF
① Goupille de sécurité pour douille 3/4" O-ring 17-49mm	1	1	4932471659	4058546295585	5,71	6,15
① Goupille de sécurité pour douilles 3/4" de 50 à 70 mm	1	1	4932471660	4058546295592	6,22	6,70
② Tige d'éjection pour carré PIN 3/4" - douilles de 17-49 mm	1	1	4932471661	4058546295608	4,92	5,30
② Tige d'éjection pour carré PIN 3/4" - douilles de 50-70 mm	1	1	4932471662	4058546295615	5,71	6,15



SHOCKWAVE IMPACT DUTY



Douilles 1" SHOCKWAVE™ IMPACT DUTY

Le métal utilisé pour les douilles SHOCKWAVE™ IMPACT DUTY est un métal de haute qualité (chrome-Molybdène) et assure une meilleure résistance et durabilité. Fabriqué selon la norme DIN 3129 / ISO 2725-2, emmanchement carré selon la norme 3121 / ISO 1174-2. Zone de préhension à 6 pans pour un maniement facile même avec des mains glissantes. Nouveau profil de la douille permettant un entraînement de l'écrou par les faces et non plus par les angles : réduction des contraintes, réduction du matage et longévité accrue. Gravure laser de la taille pour une identification immédiate de la douille.

A (mm)	B (mm)	C (mm)	D (mm)	E (mm)	Pour boulon	Conditionné par	Quantité minimum	Réf	Code EAN	Prix tarif HT CHF	Prix tarif TTC CHF
1" carré	27	58	14	46	M18	1	1	4932471663	4058546295622	59,33	63,90
1" carré	30	60	16	49	M20	1	1	4932471664	4058546295639	63,14	68,00
1" carré	32	61	19	53	M22	1	1	4932471665	4058546295646	63,14	68,00
1" carré	33	61	19	54	-	1	1	4932471666	4058546295653	66,95	72,10
1" carré	36	65	19	57	M24	1	1	4932471667	4058546295660	69,45	74,80
1" carré	41	65	23	63	M27	1	1	4932471668	4058546295677	88,39	95,20
1" carré	46	74	23	69	M30	1	1	4932471669	4058546295684	98,42	106,00
1" carré	50	74	26	74	M33	1	1	4932471670	4058546295691	109,56	118,00
1" carré	55	85	28	81	M36	1	1	4932471671	4058546295707	132,78	143,00
1" carré	60	89	31	87	M39	1	1	4932471672	4058546295714	184,77	199,00
1" carré	65	93	32	93	M42	1	1	4932471673	4058546295721	202,41	218,00
1" carré	70	98	35	99	M45	1	1	4932471674	4058546295738	233,98	252,00

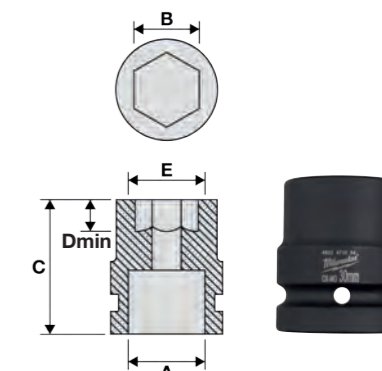

Douilles Impact 1" - Rallonges

Extension pour les douilles Impact Duty pour permettre l'accès à des écrous dans les espaces réduits. Le métal utilisé pour les douilles SHOCKWAVE™ IMPACT DUTY est un métal de haute qualité (chrome-Molybdène) et assure une meilleure résistance et durabilité.

Designation	Longueur Totale mm	Conditionné par	Quantité minimum	Réf	Code EAN	Prix tarif HT CHF	Prix tarif TTC CHF
① extension 1" - 175 mm	175	1	1	4932471675	4058546295745	132,78	143,00
② extension 1" - 300 mm	300	1	1	4932471676	4058546295752	220,98	238,00



Douilles Impact 1" - Adaptateurs

Adaptateur carré 1" vers carré 3/4" qui permet de rendre votre système de douille plus flexible dans son utilisation. Le métal utilisé pour les douilles SHOCKWAVE™ IMPACT DUTY est un métal de haute qualité (chrome-Molybdène) et assure une meilleure résistance et durabilité.

Designation	Longueur Totale mm	Conditionné par	Quantité minimum	Réf	Code EAN	Prix tarif HT CHF	Prix tarif TTC CHF
① Adaptateur : Carré 1" vers carré 3/4"	75	1	1	4932471677	4058546295769	75,77	81,60



Douilles impact 1" - Accessoires de sécurité

Accessoire Pin et O-Ring pour sécuriser la douille Impact 1"

Designation	Conditionné par	Quantité minimum	Réf	Code EAN	Prix tarif HT CHF	Prix tarif TTC CHF
① 1" O-ring	1	1	4932471678	4058546295776	4,92	5,30
② Tige d'éjection pour carré PIN 1"	1	1	4932471679	4058546295783	4,04	4,35



Clous gauge 18

clous gauge 18 / 1,25 mm pour M18 FN18GS
Galvanisé (utilisation extérieur) ou acier inoxydable (utilisation intérieur ou extérieur)



Wire gauge	Dimension (mm)	Longueur Totale mm	Angle	Matériau	Conditionné par	Quantité minimum	Réf	Code EAN	Prix tarif HT CHF	Prix tarif TTC CHF	
18	1.05 x 1.25	16	0°	Galvanisés avec revêtement résine	10,000	1	4932459124	4002395287796	29,62	31,90	
18	1.05 x 1.25	19	0°	Galvanisés avec revêtement résine	10,000	1	4932459125	4002395288403	32,22	34,70	
18	1.05 x 1.25	25	0°	Galvanisés avec revêtement résine	5,000	1	4932459126	4002395288410	19,08	20,55	
①	18	1.05 x 1.25	30	0°	Galvanisés avec revêtement résine	5,000	1	4932459127	4002395288427	21,77	23,45
①	18	1.05 x 1.25	32	0°	Galvanisés avec revêtement résine	5,000	1	4932459128	4002395288434	23,03	24,80
①	18	1.05 x 1.25	40	0°	Galvanisés avec revêtement résine	5,000	1	4932459129	4002395288441	25,67	27,65
①	18	1.05 x 1.25	45	0°	Galvanisés avec revêtement résine	4,000	1	4932459130	4002395288458	21,77	23,45
①	18	1.05 x 1.25	50	0°	Galvanisés avec revêtement résine	4,000	1	4932459131	4002395288465	23,03	24,80
②	18	1.05 x 1.25	16	0°	Inox	10,000	1	4932459132	4002395288472	78,83	84,90
②	18	1.05 x 1.25	19	0°	Inox	10,000	1	4932459133	4002395288489	91,92	99,00
②	18	1.05 x 1.25	25	0°	Inox	5,000	1	4932459134	4002395288496	52,46	56,50
②	18	1.05 x 1.25	30	0°	Inox	5,000	1	4932459135	4002395289103	65,65	70,70
②	18	1.05 x 1.25	32	0°	Inox	5,000	1	4932459136	4002395289110	72,24	77,80
②	18	1.05 x 1.25	40	0°	Inox	5,000	1	4932459137	4002395289127	78,83	84,90
②	18	1.05 x 1.25	45	0°	Inox	4,000	1	4932459138	4002395289134	65,65	70,70
②	18	1.05 x 1.25	50	0°	Inox	4,000	1	4932459139	4002395289141	72,24	77,80

Clous de finition, Gauge 16

Clous de finition Gauge 16 / 1,65 mm pour M18 CN16GA
Galvanisé (utilisation intérieur)

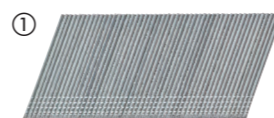

Wire gauge	Dimension (mm)	Longueur Totale mm	Angle	Matériau	Conditionné par	Quantité minimum	Réf	Code EAN	Prix tarif HT CHF	Prix tarif TTC CHF	
16	1.50 x 1.65	32	20°	Galvanisés	2,000	1	4932459140	4002395289158	30,83	33,20	
16	1.50 x 1.65	38	20°	Galvanisés	2,000	1	4932459141	4002395289165	33,52	36,10	
①	16	1.50 x 1.65	45	20°	Galvanisés	2,000	1	4932459142	4002395289172	36,21	39,00
①	16	1.50 x 1.65	50	20°	Galvanisés	2,000	1	4932459143	4002395289189	38,81	41,80
①	16	1.50 x 1.65	64	20°	Galvanisés	2,000	1	4932459144	4002395289196	41,50	44,70

Clous de charpente, 20°, tête ronde

A utiliser avec M18 FFN21.
Clous en bande collés en plastique, tête ronde 20°.
Clous brillants pour usage intérieur (Classe de service 1/Eurocode 5), clous galvanisés pour usage intérieur et extérieur protégé (Classe de service 1+2/Eurocode 5).



Diamètre de la tige	Longueur Totale mm	Angle	Matériau	Conditionné par	Quantité minimum	Réf	Code EAN	Prix tarif HT CHF	Prix tarif TTC CHF	
2.8	65	20°	Tige de l'anneau	3,000	1	4932479949	4058546377434	84,12	90,60	
①	2.8	75	20°	Tige de l'anneau	2,000	1	4932479950	4058546377441	55,06	59,30
①	3.1	80	20°	Tige de l'anneau	2,000	1	4932479951	4058546377458	68,34	73,60
①	3.1	90	20°	Tige de l'anneau	2,000	1	4932479952	4058546377465	71,96	77,50
②	2.8	65	20°	Tige annulaire, galvanisée	3,000	1	4932479953	4058546377472	127,21	137,00
②	3.1	75	20°	Tige annulaire, galvanisée	2,000	1	4932479954	4058546377489	91,36	98,40
②	3.1	80	20°	Tige annulaire, galvanisée	2,000	1	4932479955	4058546377496	103,06	111,00
②	3.1	90	20°	Tige annulaire, galvanisée	2,000	1	4932479956	4058546377502	108,64	117,00

Clous de charpente 34°, tête en D

Utilisable sur le M18 FFN.
Clous en bande papier, 34°, tête en D
Clous pour usage en extérieur (Service Class 1/Eurocode 5), clous galvanisés pour usage intérieur et extérieur protégé (Service Class 1+2/Eurocode 5)

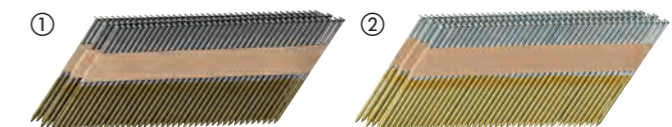

Diamètre de la tige	Longueur Totale mm	Angle	Matériau	Conditionné par	Quantité minimum	Réf	Code EAN	Prix tarif HT CHF	Prix tarif TTC CHF	
2.8	50	34°	Pointes crantées	4,000	1	4932478396	4058546345877	85,42	92,00	
2.8	63	34°	Clous crantés	4,000	1	4932478397	4058546345884	101,21	109,00	
①	2.8	75	34°	clous crantés	4,000	1	4932478398	4058546345891	120,71	130,00
①	2.8	80	34°	clous crantés	3,000	1	4932478399	4058546345907	91,74	98,80
①	3.1	90	34°	Clous crantés	3,000	1	4932478400	4058546345914	126,28	136,00
②	2.8	63	34°	annelés, galvanisés	4,000	1	4932478401	4058546345921	144,85	156,00
②	2.8	75	34°	Annelés, galvanisés	4,000	1	4932478402	4058546345938	146,70	158,00
②	3.1	80	34°	Annelés, galvanisés	3,000	1	4932478403	4058546345945	145,78	157,00
②	3.1	90	34°	Annelés, galvanisés	3,000	1	4932478404	4058546345952	157,85	170,00

Agrafes

Type	Largeur (mm)	Dimension (mm)	Longueur Totale mm	Matériau	Conditionné par	Quantité minimum	Réf	Code EAN	Prix tarif HT CHF	Prix tarif TTC CHF
①	5.7	1.05 x 1.25	15	Enduit résine Galvanisé	9,200	1	4932478389	4058546345808	36,03	38,80
①	5.7	1.05 x 1.25	20	Enduit de résine. Galvanisé	9,200	1	4932478390	4058546345815	42,34	45,60
①	5.7	1.05 x 1.25	25	Enduit résine. Galvanisé	4,600	1	4932478391	4058546345822	25,16	27,10
①	5.7	1.05 x 1.25	30	Enduit résine. Galvanisé	4,600	1	4932478392	4058546345839	28,97	31,20
①	5.7	1.05 x 1.25	32	Enduit résine. Galvanisé	4,600	1	4932478393	4058546345846	32,22	34,70
①	5.7	1.05 x 1.25	36	Enduit résine. Galvanisé	4,600	1	4932478394	4058546345853	32,22	34,70
②	10.6	0.5 x 1.27	6	Galvanisés	1,200	1	4932459145	4002395289806	4,55	4,90
②	10.6	0.5 x 1.27	8	Galvanisés	1,200	1	4932459146	4002395289813	5,94	6,40
②	10.6	0.5 x 1.27	14	Galvanisés	600	1	4932459147	4002395289820	3,81	4,10





SAWZALL™

GUIDE DE SÉLECTION DE LAMES

1. Identifiez le matériau à scier dans les colonnes ci-après.
2. Suivez toute la colonne pour identifier la meilleure performance ou la lame la plus adaptée.

MEILLEURE PERFORMANCE

BONNE PERFORMANCE



	TPI	ÉPAISSEUR DE LA LAME (MM)	MÉTAL ÉPAIS > 4 MM	MÉTAL DE DENSITÉ MOYENNE 1.5 - 4 MM	MÉTAL MINCE 0.5 - 3 MM	ACIER INOXYDABLE	Fonte	MÉTAL NON FERREUX (CU/AL)	BOIS	BOIS VERT	BOIS AVEC CLOUS ET VIS	PALETTES	TUYAU EN PVC
LAMES DE DÉMOLITION													
AX™ Carbure	5	1.27											
AX™	5	1.60											
THIN KERF	5	1.27											
LAMES POUR SCIE À MÉTAUX													
TORCH NITRUS	7	1.27											
TORCH™ CARBURE	7	1.27											
TORCH™	10	1.10	Plus rapide/ Plus dur	Plus rapide/ Plus dur									
	14	1.10	↑ Plus lent/ Plus lisse	↑ Plus lent/ Plus lisse									
	18	1.10											
THIN KERF	14	0.90	Plus rapide/ Plus dur	Plus rapide/ Plus dur									
	18	0.90	↑ Plus lent/ Plus lisse	↑ Plus lent/ Plus lisse									
	25	0.90											
LAMES UNIVERSELLES													
WRECKER™ CARBURE	6	1.27											
WRECKER™	7/11	1.60											
Réf 48005092	10	0.90											
Réf 48005293	10/14	0.90											
Réf 48005093	8/12	1.27											
LAMES POUR SCIE À BOIS													
Réf 48001075	4.2	1.27											
Réf 48001077	5.5/6	1.27											
Réf 48001079	8.5	1.27											
LAME FONTE DUCTILE													
MATÉRIAU ABRASIF	Grains	1.10											

NOUVEAUTÉ

NITRUS CARBURE™

TORCH™
NITRUS CARBIDE

MEILLEURE
COUPE

Notre TORCH™ NITRUS CARBURE™ pour fonte et autres métaux épais est la prochaine génération de denture carbure.

La lame offre 3 fois plus de durée de vie que nos autres lames carbures.

Cette denture carbure permet des coupes de métaux épais rapide sur les chantiers.

*Vs une lame carbure standard

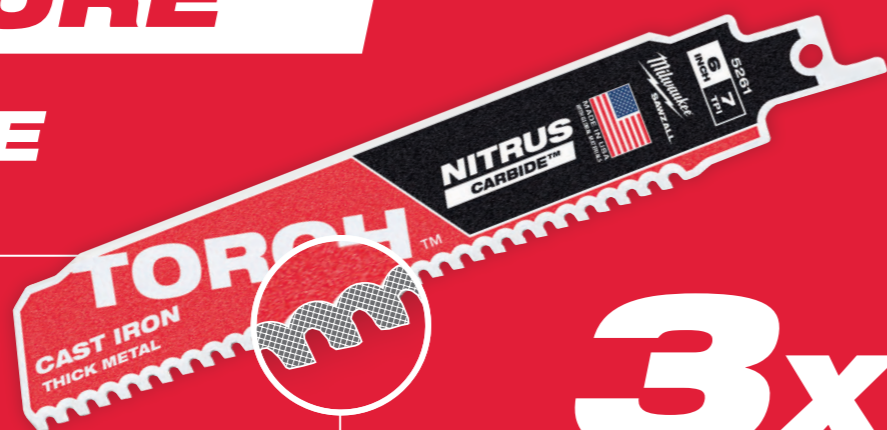

3x

PLUS DE LONGÉVITÉ

DENTURE CARBURE

COUPEZ PLUS, PLUS LONGTEMPS, PLUS RAPIDE



x50
DURÉE DE VIE

Cette lame offre une durée de vie jusqu'à 50X comparé à des lames bimétal classiques

PLUS DE
1000

La lame AX CARBURE est optimisé pour les outils électro-portatifs livrant plus de 25% de coupes supplémentaires

x2
PLUS RAPIDE

Augmente drastiquement le nombre de coupe grâce à une denture en carbure renforcée

Metal : Heavy duty TORCH NITRUS CARBURE™

Les lames TORCH™ avec la denture NITRUS CARBIDE™ sont la nouvelle génération de technologie carbure. Ce mélange spécial de carbure NITRUS est conçu pour couper 3 fois plus longtemps que les lames à dents en carbure standard existantes.

Construites avec une conception 7 Tpi et un mélange de carbure unique pour des démarrages rapides et des coupes propres, permet l'éjection facile de la matière, les lames TORCH™ NITRUS CARBIDE™ sont conçues pour durer plus longtemps et couper le plus rapidement dans les tuyaux en fonte / SML et autres métaux épais.

Corps de lame robuste épais de 1,27 mm pour des coupes droites précises

Hauteur de lame de 25 mm pour une meilleure stabilité et un minimum de vibrations..

De Meilleures performances dans tous les métaux épais et tuyaux en fonte



Scannez
le QR code
pour voir la
vidéo entière

Longueur (mm)	Pas (mm)	Pas denture	Réf.	Image 1	Image 2	Image 3	Image 4	Image 5	Image 6	Image 7	Image 8	Image 9	Image 10	Image 11	Image 12	Conditionné par	Quantité minimum	Réf	Code EAN	Prix tarif HT CHF	Prix tarif TTC CHF
150	3.6	7	-	5-13	Ø 10 - 100	5-13	Ø 10 - 100	5-13	Ø 10 - 100	5-13	Oui	1	1	48005261	045242569694	41,13	44,30	48005561	045242569717	184,77	199,00
230	3.6	7	-	5-13	Ø 10 - 175	5-13	Ø 10 - 175	5-13	Ø 10 - 175	5-13	Oui	1	1	48005262	045242569724	54,69	58,90	48005562	045242569748	246,05	265,00
300	3.6	7	-	5-13	Ø 10 - 250	5-13	Ø 10 - 250	5-13	Ø 10 - 250	5-13	Oui	1	1	48005263	045242569755	67,13	72,30	48005563	045242569779	301,76	325,00

Métal: Heavy Duty TORCH™ lames de démolition avec denture carbure

Les dents en carbure apportent une meilleure durabilité sur les métaux épais. Durée de vie jusqu'à 50% plus longue par rapport à des lames Bi-métal standards.

Épaisseur de lame 1,27 mm pour une meilleure robustesse et pour des coupes droites et précises.

Hauteur de lame 25 mm pour une meilleure stabilité et moins de vibration.

THE
TORCH™
CARBIDE TEETH

Longueur (mm)	Pas (mm)	Pas denture	Réf.	Image 1	Image 2	Image 3	Image 4	Image 5	Image 6	Image 7	Image 8	Image 9	Image 10	Image 11	Image 12	Conditionné par	Quantité minimum	Réf	Code EAN	Prix tarif HT CHF	Prix tarif TTC CHF
150	3.6	7	-	5-13	Ø 10 - 100	5-13	Ø 10 - 100	5-13	Ø 10 - 100	5-13	Oui	1	1	48005201	045242521036	31,01	33,40	48005501	045242520862	144,85	156,00
230	3.6	7	-	5-13	Ø 10 - 175	5-13	Ø 10 - 175	5-13	Ø 10 - 175	5-13	Oui	1	1	48005202	045242520787	41,13	44,30	48005502	045242520879	184,77	199,00
300	3.6	7	-	5-13	Ø 10 - 250	5-13	Ø 10 - 250	5-13	Ø 10 - 250	5-13	Oui	1	1	48005203	045242520794	50,51	54,40	48005503	045242520886	232,13	250,00

Métal: Lames de démolition HEAVY DUTY

THE TORCH™

NID D'ABEILLE

PLUS FORT

DOUBLE DUTY UPGRADE

TOUGH NECK

GRID IRON™

DURÉE DE VIE PLUS LONGUE

Denture améliorée pour une meilleure vitesse et une durée de vie doublée. Corps de lame robuste d'une épaisseur de 1,06 mm pour des découpes précises. Lame d'une hauteur de 25 mm pour une stabilité améliorée et un minimum de vibrations. Qualité Bi-Métal denture avec 8% de Cobalt, le summum en terme de performance et de durée de vie.

Emmanchement renforcé pour renforcer la lame au niveau de son point le plus faible.

Un motif de grille en fer est intégrée à la lame pour la rendre plus rigide avec une tendance plus faible à se plier ou se recourber pour une meilleure durabilité et des coupes droites.

Procédé de traitement thermique unique:

- dents plus dures pour couper les métaux les plus durs
- une durée de vie améliorée jusqu'à 50% par rapport à une lame Bi Métal standard.

Métal: Lames de démolition HEAVY DUTY

Longueur (mm)	Pas (mm)	Pas denture	Réf.							Conditionné par	Quantité minimum	Réf.	Code EAN	Prix tarif HT CHF	Prix tarif TTC CHF
150	1.4	18	-	2-8	Ø 10 - 100	2-8	2-4			Oui	5 25	48005784 48008784	045242083084 045242082407	30,08 145,78	32,40 157,00
150	1.4	18	-	2-8	Ø 10 - 100	2-8	2-4			Oui	5	48004784	045242081110	37,79	40,70
230	1.4	18	-	2-8	Ø 10 - 160	2-8	2-4			Oui	5 25	48005788 48008788	045242083091 045242082421	38,63 184,77	41,60 199,00
230	1.4	18	-	2-8	Ø 10 - 160	2-8	2-4			Oui	5	48004788	045242081134	47,45	51,10
300	1.4	18	-	2-8	Ø 10 - 180	2-8	2-4			Oui	5 25	48005789 48008789	045242083107 045242082438	44,57 214,48	48,00 231,00
150	1.8	14	-	3-10	Ø 10 - 100	3-10	3-7			Oui	5 25	48005782 48008782	045242083060 045242082391	30,45 145,78	32,80 157,00
150	1.8	14	-	3-10	Ø 10 - 100	3-10	3-7			Oui	5	48004782	045242081097	37,60	40,50
230	1.8	14	-	3-10	Ø 10 - 160	3-10	3-7			Oui	5 25	48005787 48008787	045242083077 045242082414	38,16 183,84	41,10 198,00
230	1.8	14	-	3-10	Ø 10 - 160	3-10	3-7			Oui	5	48004787	045242081127	47,45	51,10
150	2.5	10	-	4-10	Ø 10 - 100	4-10	4-10			Oui	5 25	48005712 48008712	045242083039 045242082377	30,45 145,78	32,80 157,00
150	2.5	10	-	4-10	Ø 10 - 100	4-10	4-10			Oui	5	48004712	045242081073	37,79	40,70
230	2.5	10	-	4-10	Ø 10 - 160	4-10	4-10			Oui	5 25	48005713 48008713	045242083046 045242082384	38,35 183,84	41,30 198,00
230	2.5	10	-	4-10	Ø 10 - 160	4-10	4-10			Oui	5	48004713	045242081080	47,91	51,60
300	2.5	10	-	4-10	Ø 10 - 180	4-10	4-10			Oui	5	48018713	045242253555	335,19	361,00
300	2.5	10	-	4-10	Ø 10 - 180	4-10	4-10			Oui	5	48005714	045242222810	44,29	47,70

Métal : Lames Thin Kerf



PLUS RAPIDE THIN KERF

PLUS FORT

DURÉE DE VIE PLUS LONGUE

DOUBLE DUTY UPGRADE

2X LIFE

Denture améliorée pour une meilleure vitesse et une durée de vie doublée. Qualité Bi-Métal denture avec 8% de Cobalt, le summum en termes de performance et de durée de vie.

TOUGH NECK

Emmanchement renforcé pour renforcer la lame au niveau de son point le plus faible.

THIN KERF

Corps de lame de 0,90 mm d'épaisseur optimisé pour un maximum de vitesse et de flexibilité.

ice hardened

Procédé de traitement thermique unique:
 – dents plus dures pour couper les métaux les plus durs
 – une durée de vie améliorée jusqu'à 50% par rapport à une lame Bi Métal standard.



Métal : Lames Thin Kerf

Longueur (mm)	Pas (mm)	Pas denture	Réf.								Conditionné par	Quantité minimum	Réf.	Code EAN	Prix tarif HT CHF	Prix tarif TTC CHF
100	1	24	S522AF	0.5 - 3	0.5 - 3	Ø 8 - 50	0.5 - 3	0.5 - 3	Non	Non	5	1	48005185	045242082865	20,01	21,55
150	1	24	S922AF	0.5 - 3	0.5 - 3	Ø 8 - 100	0.5 - 3	0.5 - 3	Non	Non	5	1	48005186	045242082872	22,89	24,65
100	1.4	18	S522EF	1.5 - 4	1.5 - 4	Ø 10 - 50	1.5 - 4	1.5 - 4	Non	Non	5	1	48005183	045242082841	20,01	21,55
150	1.4	18	S922EF	1.5 - 4	1.5 - 4	Ø 10 - 100	1.5 - 4	1.5 - 4	Non	Non	5	1	48005184	045242082858	23,17	24,95
150	1.4	18	48016184	1.5 - 4	1.5 - 4	Ø 10 - 100	1.5 - 4	1.5 - 4	Non	Non	50	1	48016184	045242084739	217,27	234,00
150	1.4	18	S922EF	1.5 - 4	1.5 - 4	Ø 10 - 100	1.5 - 4	1.5 - 4	Non	Non	5	1	48004184	045242081042	27,21	29,30
230	1.4	18	S1122EF	1.5 - 4	1.5 - 4	Ø 10 - 100	1.5 - 4	1.5 - 4	Non	Non	5	1	48005188	045242082896	31,48	33,90
230	1.4	18	48016188	1.5 - 4	1.5 - 4	Ø 10 - 100	1.5 - 4	1.5 - 4	Non	Non	50	1	48016188	045242084876	302,69	326,00
230	1.4	18	S1122EF	1.5 - 4	1.5 - 4	Ø 10 - 160	1.5 - 4	1.5 - 4	Non	Non	5	1	48004188	045242081066	37,60	40,50
300	1.4	18	-	1.5 - 4	1.5 - 4	Ø 10 - 180	1.5 - 4	1.5 - 4	Non	Oui	5	1	48005189	045242082902	39,46	42,50
300	1.4	18	48016189	1.5 - 4	1.5 - 4	Ø 10 - 180	1.5 - 4	1.5 - 4	Non	Oui	50	1	48016189	045242084883	377,90	407,00
90	1.8	14	S422BF	1.5 - 6	1.5 - 6	-	1.5 - 4	-	Oui	Non	5	1	48005162	045242082803	21,36	23,00
100	1.8	14	S522BF	3 - 10	-	Ø 10 - 50	3 - 10	2 - 4	Non	Non	5	1	48005181	045242082827	20,10	21,65
150	1.8	14	S922BF	3 - 10	-	Ø 10 - 100	3 - 10	2 - 4	Non	Non	5	1	48005182	045242082834	23,03	24,80
150	1.8	14	48016182	3 - 10	-	Ø 10 - 100	3 - 10	2 - 4	Non	Non	50	1	48016182	045242084722	214,48	231,00
150	1.8	14	S922BF	3 - 10	-	Ø 10 - 100	3 - 10	2 - 4	Non	Non	5	1	48004182	045242081035	27,72	29,85
230	1.8	14	S1122BF	3 - 10	-	Ø 10 - 160	3 - 10	2 - 4	Non	Non	5	1	48005187	045242082889	31,48	33,90
230	1.8	14	48016187	3 - 10	-	Ø 10 - 160	3 - 10	2 - 4	Non	Non	50	1	48016187	045242084869	297,12	320,00
230	1.8	14	S1122BF	3 - 10	-	Ø 10 - 160	3 - 10	2 - 4	Non	Non	5	1	48004187	045242080991	37,60	40,50



Bois avec clous: Lames de demolition AX Carbure



Durée de vie 30x plus longue que les lames Bi-métal standards. Les dents en carbure procurent une durée de vie plus longue et une résistance extrême lors des applications les plus difficiles.
2x plus rapide que les lames Bi-métal standards. Géométrie des dents 5TPi pour une coupe rapide et agressive dans le bois cloutés et de nombreux matériaux de construction (bois / clous / boulons / vis / fonte / fibre de verre)
25% de coupes en plus par charge par rapport aux lames Bi-métal standards. Optimisé pour une utilisation avec les scies sabres sans fil
FANG TIP™ pour des coupes plongeantes plus rapides et l'accès aux espaces réduits
NAIL GUARD™: Meilleure résistance aux rebonds pour une durée de vie accrue
Lame extra épaisse pour moins de vibration

Longueur (mm)	Pas (mm)	Pas denture	Réf.	Conditionné par	Quantité minimum	Réf.	Code EAN	Prix tarif HT CHF	Prix tarif TTC CHF						
150	5	5	-	10 - 100	10 - 100	Ø 10 - 100	Oui	Oui	Oui	1	1	48005221	045242483716	28,51	30,70
										5	1	48005521	045242521104	131,85	142,00
230	5	5	-	10 - 175	10 - 175	Ø 10 - 175	Oui	Oui	Oui	1	1	48005226	045242483723	34,82	37,50
										5	1	48005526	045242521111	162,49	175,00
300	5	5	-	10 - 250	10 - 250	Ø 10 - 250	Oui	Oui	Oui	1	1	48005227	045242483730	41,13	44,30
										5	1	48005527	045242521128	184,77	199,00

Bois avec clous: Lames de demolition AX



FANG TIP™: pour les coupes en plein bois et l'accès aux espaces réduits.
NAIL GUARD™: Meilleure résistance aux rebonds pour une durée de vie accrue.
Robustesse : très épaisse (1,60 mm) indispensable pour les coupes avec clous ou vis.
Rapide : la géométrie agressive des dents pour des coupes encore plus rapides.
Design incliné : Excellent pour une coupe plongeante et atteignant des zones restreintes.
Antichocs : construction Bi-Métal flexible pour supprimer les risques de rupture.

Longueur (mm)	Pas (mm)	Pas denture	Réf.	Conditionné par	Quantité minimum	Réf.	Code EAN	Prix tarif HT CHF	Prix tarif TTC CHF						
150	5	5	-	10 - 100	10 - 100	10 - 50	Oui	Oui	Oui	5	1	48005021	045242082988	36,03	38,80
										25	1	48008021	045242082285	164,35	177,00
230	5	5	-	10 - 175	10 - 175	10 - 50	Oui	Oui	Oui	5	1	48005026	045242082995	50,32	54,20
										25	1	48008026	045242082292	225,63	243,00
300	5	5	-	10 - 250	10 - 250	10 - 50	Oui	Oui	Oui	5	1	48005027	045242083022	65,55	70,60
										25	1	48008027	045242082308	306,41	330,00

Bois avec clous : Lames de demolition THIN KERF



FANG TIP™: Pour les coupes en plein bois et l'accès aux espaces réduits.
NAIL GUARD™: Meilleure résistance aux rebonds pour une durée de vie accrue.
Robustesse : Corps de la lame de 1,25 mm d'épaisseur pour une meilleure durabilité. Idéales pour le bois avec des vis ou des boulons.
Rapide : Géométrie agressive des dents pour des coupes encore plus rapides.
Design incliné : Excellent pour une coupe plongeante et atteignant des zones restreintes.
Antichocs : construction Bi-Métal flexible pour supprimer les risques de rupture.

Longueur (mm)	Pas (mm)	Pas denture	Réf.	Conditionné par	Quantité minimum	Réf.	Code EAN	Prix tarif HT CHF	Prix tarif TTC CHF					
150	5	5	S611DF	10 - 100	10 - 100	Ø 10 - 100	Oui	Oui	5	1	48005035	045242082698	26,69	28,75
									50	1	48016035	045242084791	246,98	266,00
230	5	5	S1111DF	10 - 175	10 - 175	Ø 10 - 175	Oui	Oui	5	1	48005036	045242082704	36,03	38,80
									50	1	48016036	045242084661	325,91	351,00
300	5	5	S1411DF	10 - 250	10 - 250	Ø 10 - 250	Oui	Oui	5	1	48005037	045242082711	47,08	50,70
									50	1	48016037	045242084807	436,40	470,00



Multi matériaux : Heavy duty WRECKER lame démolition denture en carbure

La lame WRECKER™ multi-matériaux avec une denture carbure coupe dans du métal épais, de la fonte, du bois clouté, des vis, et PVC

Durée de vie jusqu'à 50 fois plus longue que les lames bimétalliques standard. La denture en carbure offre une longue durée de vie et une durabilité extrême dans les applications les plus difficiles.

Jusqu'à 25% de coupes en plus par charge par rapport aux lames bimétalliques standard.

Optimisé pour une utilisation avec des outils sans fil.

FANG TIP™: Pour une coupe plongeante plus rapide et atteindre des zones restreintes.

Corps de lame robuste épais de 1,27 mm pour des coupes droites précises.

Hauteur de lame de 25 mm pour une meilleure stabilité et un minimum de vibrations.

Idéal pour la démolition multi-matériaux (bois clouté, fonte et métal épais)



Longueur (mm)	Pas (mm)	Pas denture	Réf.	Bois	Métal	Plastique	Conditionné par	Quantité minimum	Réf.	Code EAN	Prix tarif HT CHF	Prix tarif TTC CHF
150	4.2	6	-	5 - 13	Ø 10 - 100	5 - 13	Ø 10 - 100	Oui	Oui	Oui	1	31,01
											5	183,00
230	4.2	6	-	5 - 13	Ø 10 - 175	5 - 13	Ø 10 - 175	Oui	Oui	Oui	1	42,34
											5	199,00
300	4.2	6	-	5 - 13	Ø 10 - 250	5 - 13	Ø 10 - 250	Oui	Oui	Oui	1	61,20
											5	276,00

Multi matériaux: Lames WRECKER™

THE WRECKER™

Robustesse et précision : Corps épais 1,60 mm

Bi-Métal : excellente durée de vie et performances.

Géométrie de la denture : denture durcie et plus agressive avec dégagement uniforme pour évacuer les copeaux efficacement et améliorer la vitesse de coupe.

Type de lame : la forme en pointe est idéale pour l'attaque en plein bois (coupe en plongée). Particulièrement efficace pour les applications de démolitions avec bois / clous, métal.

Longueur (mm)	Pas (mm)	Pas denture	Réf.	Bois	Métal	Plastique	Conditionné par	Quantité minimum	Réf.	Code EAN	Prix tarif HT CHF	Prix tarif TTC CHF
150	3.6/2.3	7/11	-	4 - 10	Ø 10 - 100	4 - 10	4 - 10	Oui	Oui	5	1	37,79
											48005701	045242082476
230	3.6/2.3	7/11	-	4 - 10	Ø 10 - 160	4 - 10	4 - 10	Oui	Oui	5	1	45,31
											48008706	045242082520
300	3.6/2.3	7/11	-	4 - 10	Ø 10 - 180	4 - 10	4 - 10	Oui	Oui	5	1	60,63
											48008711	045242082537

Bois / Métal / Plastique - Lames universelles

Longueur (mm)	Pas (mm)	Pas denture	Réf.	Bois	Métal	Plastique	Conditionné par	Quantité minimum	Réf.	Code EAN	Prix tarif HT CHF	Prix tarif TTC CHF
150	2.5	10	-	3 - 10	3 - 10	5 - 50	Oui	Ø 3 - 50	5	1	21,87	
										48005092	045242082766	23,55
150	2.5/1.8	10/14	SS922VF	3 - 10	3 - 10	5 - 100	Oui	Ø 3 - 100	5	1	24,93	
										48016292	045242084081	255,00
200	2.5/1.8	10/14	-	3 - 10	3 - 10	5 - 175	Oui	Ø 3 - 160	50	1	29,71	
										48016293	045242084098	293,00
300	2.5/1.8	10/14	-	3 - 10	3 - 10	5 - 250	Oui	Ø 3 - 250	5	1	41,41	
										48005194	045242082926	44,60
150	3.2/2.1	8/12	-	3 - 10	3 - 10	5 - 100	Oui	Ø 3 - 100	5	1	26,42	
										48016091	045242084685	266,00
200	3.2/2.1	8/12	-	3 - 10	3 - 10	5 - 175	Oui	Ø 3 - 160	5	1	33,15	
									1	311,98		
									500	1	1742,96	
300	3.2/2.1	8/12	-	3 - 10	3 - 10	5 - 250	Oui	Ø 3 - 250	5	1	45,31	
									48016094	045242082780	48,80	

Bois et Plastiques

Longueur (mm)	Pas (mm)	Pas denture	Réf.	Conditionné par	Quantité minimum	Réf.	Code EAN	Prix tarif HT CHF	Prix tarif TTC CHF					
150	4.2	6	S644D	6 - 100	-	6 - 100	Non	Oui	3	1	48001075	045242079810	16,20	17,45
150	4.2	6	S744D	6-50	-	6-50	Oui	Non	3	1	48001076	045242079827	16,20	17,45
230	4.2	6	-	6 - 190	6 - 190	6 - 100	Non	Oui	5	1	48005016	045242082636	48,75	52,50
240	5.5/6	4/5	S1531L	15 - 190	15 - 190	-	Non	Non	3	1	48001077	045242079834	26,42	28,45
240	8.5	3	S1542K	15 - 190	-	-	Non	Non	50	1	4932478111	4058546340445	390,90	421,00
240	8.5	3	S1542K	15 - 190	-	-	Non	Non	3	1	48001078	045242079841	28,23	30,40
275	4.2	6	-	6 - 200	6 - 200	-	Non	Non	2	1	4932471693	4058546295929	56,27	60,60
300	4.2	6	S1344D	6 - 250	-	-	Non	Non	3	1	48001079	045242079858	19,22	20,70

Lames SAWZALL™ pour matériaux spéciaux

Découpe métal

Pointe plongeante : entrée rapide dans les matériaux < 0,6 mm. Pas besoin d'outils supplémentaires.
Polyvalence : profil du corps de lame effilé qui permet la découpe en arrondi.
Longue durée de vie - denture 30 tpi optimisée pour la coupe des matériaux fins 0,6 - 1,5 mm.
Le conduit en spirale le plus commun est de 0,8 mm d'épaisseur.



Longueur (mm)	Pas (mm)	Pas denture	Conditionné par	Quantité minimum	Réf.	Code EAN	Prix tarif HT CHF	Prix tarif TTC CHF
85	0.8	30	5	1	48001630	045242300174	47,54	51,20

Plaques de plâtre



Profondeur de coupe précise : seulement 63 mm de long, protège contre les coupes involontaires.
Dents double face : coupe dans TOUTES les directions – génère moins de poussière que les autres outils – coupes nettes sans déchirer les plaques de plâtres.

Longueur (mm)	Pas (mm)	Pas denture	Conditionné par	Quantité minimum	Réf.	Code EAN	Prix tarif HT CHF	Prix tarif TTC CHF		
63	-	-	Oui	Oui	1	1	48001640	045242300181	11,28	12,15
125	4.2	6	Oui	Oui	5	1	48005052	045242082735	29,90	32,20

Matériaux abrasifs, fonte, fibre de verre

Longueur (mm)	Pas (mm)	Pas denture	Réf.	Conditionné par	Quantité minimum	Réf.	Code EAN	Prix tarif HT CHF	Prix tarif TTC CHF					
230	Grossier	-	Ø 10 - 160	Ø 10 - 160	3 - 175	-	-	1	1	48001450	045242187416	30,27	32,60	
150	Grossier	-	Ø 10 - 100	Ø 10 - 100	3 - 100	-	-	3	1	48001420	045242081950	25,95	27,95	
230	Grossier	-	S1130R	Ø 10 - 160	Ø 10 - 160	3 - 175	-	-	3	1	48001430	045242082001	35,28	38,00
305	8.5	3	S1241HM	-	-	6 - 150	10 - 250	-	1	1	48001080	045242079865	61,84	66,60
450	17.0	1.5	-	-	-	6 - 150	10 - 350	10 - 350	1	1	48001460	045242235353	88,39	95,20

Matériaux d'isolation, carton, mousse

Longueur (mm)	Pas (mm)	Pas denture	Réf.	Conditionné par	Quantité minimum	Réf.	Code EAN	Prix tarif HT CHF	Prix tarif TTC CHF				
300	Ondulé	Ondulé	-	Oui	Oui	Oui	Oui	1	1	48001084	045242079902	25,16	27,10

Special application: Frozen materials

300	4.2	6	S1211K	1	1	48001082	045242079889	28,51	30,70
400	4.2	6	-	1	1	48001083	045242079896	39,00	42,00

Coupe au ras



Coupe au ras – butée de garde préservant l'affûtage lors des coupes au ras de murs, des planchers.
Corps de lame de hauteur supplémentaire - Pratique lors de la découpe des portes et fenêtres en bois.
FANG TIP™ - pour un usage facile et rapide.
Convient pour couper et clouer tous types de bois. Ne convient pas à la maçonnerie et l'acier.

Longueur (mm)	Pas (mm)	Pas denture	Réf.	Conditionné par	Quantité minimum	Réf.	Code EAN	Prix tarif HT CHF	Prix tarif TTC CHF
300	5	5	-	1	1	48001600	045242253272	64,35	69,30

Coffrets lames de scies sabres SAWZALL™

Designation	Conditionné par	Quantité minimum	Réf	Code EAN	Prix tarif HT €	Prix tarif TTC CHF
Coffret 5 lames universelles SAWZALL™ 1 x AX™ bois avec clous - 230 mm x 5 Tpi (48005026), 1 x WRECKER™ multi matériaux - 230 mm x 8 Tpi (48005706), 1 x TORCH™ metal - 230 mm x 14 Tpi (48005787), 1 x TORCH™ metal - 150 mm x 14 Tpi (48005782), 1 x TORCH™ metal - 150 mm x 18 Tpi (48005784)	5	1	49222205	045242536528	41,13	44,30
Set de 5 lames de scie sabre carbure SAWZALL™ Bois avec clous: 2 x AX™ carbure - 230 mm. Metal: 2 x TORCH™ carbure - 150 mm, 1 x TORCH™ carbure - 230 mm.	5	1	49222206	045242567492	Non disponible	Non disponible
Coffret 10 lames universelles SAWZALL™ 3 x THIN KERF metal - 150 mm x 14 Tpi (48005182), 3 x THIN KERF metal - 150 mm x 24 Tpi (48005186), 2 x THIN KERF wood with nails - 150 mm x 5 Tpi (48005035), 1 x THIN KERF wood with nails - 230 mm x 5 Tpi (48005036), 1 x THIN KERF metal - 230 mm x 18 Tpi (48005188)	10	1	49222211	045242536856	56,27	60,60
Coffret 12 lames universelles SAWZALL™ 2 x AX™ bois avec clous - 150 mm x 5 Tpi (48005021), 2 x AX™ wood with nails - 230 mm x 5 Tpi (48005026), 4 x TORCH™ metal - 150 mm x 18 Tpi (48005784), 2 x TORCH™ metal - 230 mm x 14 Tpi (48005787), 2 x WRECKER™ multi matériaux - 150 mm x 7/11 Tpi (48005701)	12	1	49222229	045242536863	75,77	81,60
Set de 13 lames de scie sabre 2 x WRECKER™ multi matériaux - 150 mm, 2 x AX™ bois avec clous - 150 mm, 2 x AX™ bois avec clous - 230 mm, 4 x TORCH™ metal - 150 mm, 2 x TORCH™ metal - 230 mm, 1 x TORCH™ carbure - 150 mm	13	1	49222231	045242540686	126,28	136,00



Accessoires scies sabres - SAWZALL™

Designation	Pour scies sabres	Conditionné par	Quantité minimum	Réf	Code EAN	Prix tarif HT CHF	Prix tarif TTC CHF
Kit de conversion : FIXTEC automatique en fixation à clé pour lame 20 mm	SSE 1000 QX,SSPE 1000 QX,SSH 800 QX Hatchet, PSH 18v hatchet,V18 SX,SSPE 1300 QX, M18 FUEL™ SAWZALL™,USE 980 X,V28 SX, SSPE 1500 X	1	1	42680685	4058546073183	Prix sur demande	
Etau.		1	1	06832976	4058546069193	Prix sur demande	
Vis		1	1	49960070	045242221554	1,16	1,25
Clé allen 5/32"		1	1				
Kit de conversion : FIXTEC automatique en fixation à clé 1/2 lame universelle.	SSE 1000 QX,SSPE 1000 QX,SSH 800 QX Hatchet, PSH 18v hatchet,V18 SX,SSPE 1300 QX, M18 FUEL™ SAWZALL™,USE 980 X,V28 SX, SSPE 1500 X	1	1	49225016	045242182060	Prix sur demande	
Etau.		1	1	06832976	4058546069193	Prix sur demande	
Vis		1	1	49960070	045242221554	1,16	1,25
Clé allen 5/32"		1	1				
Caisse de transport plastique	V18 SX,V28 SX	1	1	201602001	4002395836383	Prix sur demande	
Coffret de transport ABS (insert intérieur non fourni).	PSH 18v hatchet	1	1	4932453385	4002395146376	50,51	54,40

Lames HACKZALL™

Spécialement conçues et optimisées pour les scies sabre à batterie™. Bi-Métal pour une longévité exceptionnelle. Forme de la denture optimisée pour un perçage agressif et rapide. Corps aminci pour la vitesse et augmenter l'autonomie de la batterie (par rapport aux lames classiques).

Longueur (mm)	Pas (mm)	Pas denture	Conditionné par	Quantité minimum	Réf	Code EAN	Prix tarif HT CHF	Prix tarif TTC CHF
100	4.2	6	6 - 40	5	1	49005460	045242160273	20,24 21,80
150	1.8	14	3 - 6	5	1	49005614	045242160334	21,77 23,45
100	1.4	18	1.5 - 4	5	1	49005418	045242160341	20,24 21,80
100	1	25	0.5 - 3	5	1	49005424	045242160358	20,24 21,80
75	-	-	-	1	1	49005456	045242219476	17,60 18,95
125	-	-	-	1	1	49005455	045242293421	24,65 26,55
60	-	-	-	1	1	49005450	045242221066	27,21 29,30



Pochette 10 lames :
2 x 49005460, 3 x 49005614, 3 x 49005424, 2 x 49005418. + pochette.

10	1	49220220	045242160365	52,00	56,00
----	---	----------	--------------	-------	-------

Lames scie sauteuse

Construction haute qualité

HCS

- Acier au carbone: idéal dans les matériaux tendres comme le bois, le mélaminé, les plastiques.

HSS

- Acier haute vitesse pour la coupe des métaux, métal non ferreux, aluminium.

Concrétion carbure

- Concrétion en carbone: pour les matériaux abrasifs comme la fonte, le béton cellulaire, le carrelage, le verre.

Carbure

- Dents en carbure: pour les matériaux en fibre de verre, le fibrociment, les bois très durs.

Bi-Métal

- Lames Bi-Métal: combinaison du HSS et HCS au carbone pour répondre aux travaux les plus extrêmes et intensifs.

Points forts de lames Bi-Métal:

- Flexible et incassable
- Durée de vie jusqu'à 5 fois plus longues qu'une lame traditionnelle pour le bois (2 fois pour le métal)
- Meilleure résistance à l'échauffement pour prolonger l'affûtage de la denture.
- Meilleures performances de coupe.

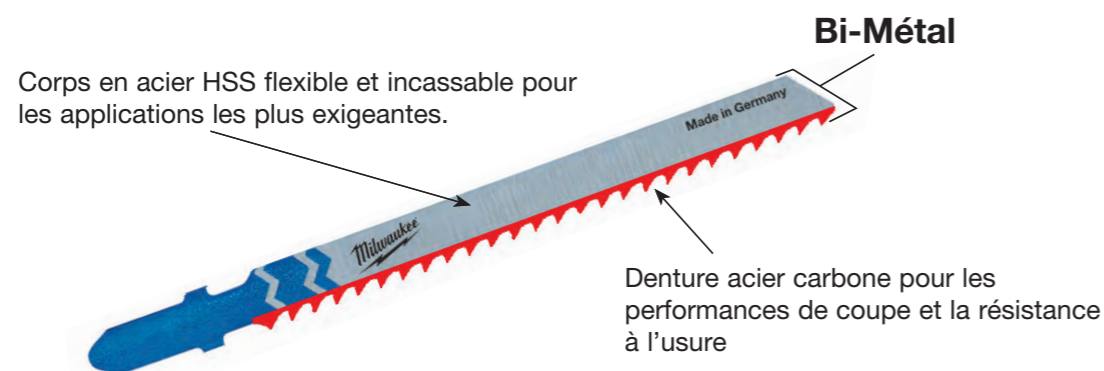

Codes couleurs des lames

Chaque domaine d'application à son code couleur

- 2743 51** = Jaune + corps argent: Pour tous les types de bois, lamellés-collés, panneaux de particules, contreplaqués, mélaminés et plastiques.
- 2540 63** = Bleu + corps argent: Pour tous les métaux ferreux et non ferreux, acier, aluminium, laiton cuivre, l'inox, le plomb, l'étain, les matériaux multicouches.
- 3733 87** = Noir: Pour le carton, le caoutchouc, la fibre de verre, la mousse et les matériaux abrasifs.
- 3733 90** = Jaune + corps blanc: Bi-Métal pour tous les types de bois, lamellés-collés, panneaux de particules, contreplaqués, mélaminés et plastiques.

Shank receptions

Emmanchement à ergots en T

- Recommandé pour la majorité des marques.
AEG, Bosch, DeWalt, Festool, Hitachi, Hilti, Mafell, Makita, Metabo, MILWAUKEE®, Ryobi.



Emmanchements spécifiques

- Notre gamme propose les emmanchements pour des marques spécifiques.

En U: pour Black & Decker, Kress, Ryobi, Skil.



Emballage



- Les lames d'utilisations courantes sont disponibles par 5 ou par 25 lames. L'étui des 25 lames est réutilisable.
- Les lames sont facilement identifiables grâce aux codes couleurs et aux pictogrammes des matériaux.

Conseil pour choisir la lame adaptée

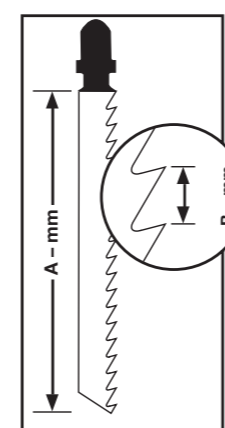

- La longueur utile de la lame (A - mm) représente la partie dentée. Le pas de denture (B - mm) représente la distance entre deux dents (crête à crête). Le choix du pas de denture se fait en fonction de l'épaisseur du matériau à couper. La règle est: trois dents doivent toujours être en contact avec les matériaux à couper. Par exemple, pour couper du métal d'épaisseur 4 mm, un pas de denture de 2 mm minimum est conseillé. Pour couper du métal d'épaisseur 1,5-3,5 mm, un pas de denture de 1,2 à 1,4 mm est recommandé. Pour couper une fine feuille de métal d'épaisseur inférieure à 1,5 mm, un pas de denture de 0,7 à 1,2 mm est recommandé. Dans le bois, la règle générale est: plus le pas de denture est important, plus la coupe sera rapide mais grossière.

- Pour couper une plaque très fine, il est recommandé de placer une contre plaque en dessous pour ne pas risquer de casser l'élément découpé.

- Nous recommandons pour augmenter la durée de vie des lames d'utiliser du lubrifiant pour les coupes dans le métal et le plastique.

Matériau	Lubrifiant
	Huile de coupe
	Térébenthine
	Eau

Lames de scies sauteuses - Bois et plastiques



Coupes universelles

Lames d'usage universel dans le bois et PVC.

Longueur (mm)	Pas (mm)	Réf.	Conditionné par	Quantité minimum	Réf	Code EAN	Prix tarif HT CHF	Prix tarif TTC CHF								
2743 53	2	T 119 B	< 20	-	< 20	Oui	-	Non	Non	Non	5	1	4932274353	4002395301553	6,22	6,70
2540 71	3	T 111 C	5 - 50	-	< 40	-	Oui	Non	Non	Non	5	1	4932254071	4002395301539	5,94	6,40

À chantourner

Le corps de lame plus étroit facilite les découpes courbes à rayons serrés.

Les lames 4932265312 et 4932430143 à double denture opposée permettent des coupes plus fines avec des rayons extrêmement courts.

3460 78	50	1.35	T 101 A0	< 20	< 20	< 15	Oui	Non	Oui	Non	Non	5	1	4932373392	4002395348879	8,22	8,85
2746 50	50	2	T 119 B0	< 20	-	< 20	Oui	Non	Oui	Non	Non	5	1	4932274650	4002395301485	8,73	9,40
4301 43	75	2.5	Curve	< 30	< 20	< 20	Oui	Non	Oui	Non	Oui	5	1	4932430143	4002395378043	23,17	24,95
2653 12	75	4 / 1.2	Special	< 30	-	< 30	Non	Oui	Oui	Non	Non	5	1	4932265312	4002395301478	10,35	11,15
3460 78	75	4	T 244 D	< 50	-	-	Non	Oui	Oui	Non	Oui	5	1	4932346078	4002395312375	9,98	10,75
												25	1	4932373492	4002395349920	37,79	40,70

Coupes rapides

Le design agressif des dents affûtées est idéal pour la découpe très rapide du bois.

2131 16	75	4	T 144 D	< 50	-	-	Non	Oui	Non	Non	Oui	5	1	4932213116	4002395301492	6,96	7,50
												25	1	4932373487	4002395349272	33,52	36,10
												100	1	4932430461	4002395381227	103,99	112,00
3733 91	75	4	T 144 DF	< 50	-	-	Non	Oui	Non	Non	Oui	5	1	4932373391	4002395348862	14,95	16,10
3116 33	105	4	T 344 D	< 80	-	-	Non	Oui	Non	Non	Oui	5	1	4932311633	4002395301508	14,02	15,10
3547 45	155	4	T 744 D	5-125	-	-	Non	Oui	Non	Non	Oui	5	1	4932354745	4002395324095	35,28	38,00

Coupes plus rapides et plus nettes

Triple affûtage des dents pour des coupes plus rapides et plus nettes. Lame épaisse plus solide. Pointe idéale pour les coupes plongeantes.

Longueur (mm)	Pas (mm)	Réf.	Conditionné par	Quantité minimum	Réf	Code EAN	Prix tarif HT CHF	Prix tarif TTC CHF									
4301 41	91	2.5	T 234 X	3 - 60	3 - 60	Oui	< 45	Non	Non	Oui	Non	5	1	4932430141	4002395378029	17,32	18,65

Coupes précises, propres et sans éclats

Denture rectifiée pour des coupes précises, nettes, propres et sans éclats.

2540 61	75	2.5	T 101 B	< 30	< 60	Non	< 30	Oui	Non	Non	Non	5	1	4932254061	4002395301522	9,38	10,10
												25	1	4932373489	4002395349296	38,16	41,10
3733 90	75	2.5	T 101 BF	< 30	< 60	Non	< 30	Oui	Non	Non	Non	5	1	4932373390	4002395348855	17,46	18,80
2743 51	75	4	T 101 D	< 50	< 60	Non	< 45	Oui	Non	Non	Non	5	1	4932274351	4002395301515	8,73	9,40
												25	1	4932373490	4002395349906	40,39	43,50
3993 06	105	3	T 301 CD	< 80	< 60	Non	-	Oui	Non	Non	Non	5	1	4932399306	4002395359202	12,77	13,75
	105	4	T 301 DL	< 80	< 80	Non	< 50	Oui	Non	Non	Non	5	1	4932346071	4002395312399	14,02	15,10
3460 71																	

Coupes précises dans plan de travail

Lames plus épaisses pour la rigidité et la précision lors de coupes verticales dans les supports épais.

3730 80	75	4	T 101 DP	< 60	< 60	Non	< 45	Oui	Non	Non	Oui	5	1	4932373080	4002395346073	11,65	12,55
3733 88	105	4	T 101 DP sp.	< 80	< 80	Non	< 50	Oui	Non	Non	Oui	5	1	4932373388	4002395348831	16,71	18,00

Coupes en situation dans mélaminé et plan de travail

La denture inversée permet de réaliser des coupes nettes et sans éclats sur la partie supérieure des panneaux mélaminés ou à la surface fragile. Les meilleurs résultats de travail sont obtenus sans mouvement pendulaire.

3460 79	75	2.5	T 101 BR	< 30	< 60	Non	< 60	Oui	Non	Non	Non	5	1	4932346079	4002395312382	10,12	10,90
3480 72	105	2.5	T101BR sp.	< 50	< 80	Non	< 80	Oui	Non	Non	Non	5	1	4932348072	4002395313860	14,53	15,65

Pour parquet

La lame 4932373392 est idéale pour couper des surface incurvées et irrégulières. Utilisez la lame 4932373083 pour une coupe droite.

3733 92	50	1.35	T 101 A0	< 20	Non	< 20	< 15	Oui	Non	Oui	Non	5	1	4932373392	4002395348879	8,22	8,85
3730 83	60	1.9	Special	3 - 20	Oui	Oui	-	Oui	Non	Non	Non	5	1	4932373083	4002395346080	16,34	17,60

Métaux



Métaux et alliages

Lame 274652 : sa denture très fine est idéale pour les coupes de tôles très fines avec des dents disposant d'un diamètre de 0,7 mm. Pour une durée de vie 2 fois plus longue, les lames Bi-Métal + un lubrifiant approprié sont recommandés.

Longueur (mm)	Pas (mm)	Réf.	Cu/Ni/Ms/Zn	STAINLESS - INOX	ALU					Conditionné par	Quantité minimum	Réf.	Code EAN	Prix tarif HT CHF	Prix tarif TTC CHF	
2746 52 <small>Made in Germany</small>																
55	0.7	T 118 G	0.5 - 2	0.5 - 2	-	-	-	-	-	Non	5	1	4932274652	4002395301621	8,87	9,55
2540 63 <small>Made in Germany</small>																
55	1.2	T 118 A	1.5 - 4	1.5 - 4	-	-	-	-	-	Non	5	1	4932254063	4002395301614	9,24	9,95
3400 11 <small>BI-METAL Made in Germany</small>																
Bi-Metal 55	1.2	T 118 AF	1.5 - 4	1.5 - 4	-	1.2 - 2	-	-	-	Non	5	1	4932340011	4002395304684	11,14	12,00
3458 26 <small>Made in Germany</small>																
66	1.2	T 118 A sp.	1.5 - 4	1.5 - 4	-	-	-	-	-	Non	5	1	4932345826	4002395313464	10,63	11,45
3993 07 <small>Made in Germany</small>																
105	1	T 318 A	1 - 4	1 - 4	< 85	-	-	-	-	Non	5	1	4932399307	4002395359219	11,37	12,25
2540 64 <small>Made in Germany</small>																
55	2	T 118 B	3 - 6	3 - 6	-	-	3 - 10	-	-	Non	5	1	4932254064	4002395301591	9,24	9,95
3400 12 <small>BI-METAL Made in Germany</small>																
Bi-Metal 55	2	T 118 BF	3 - 6	3 - 6	-	2 - 3	3 - 10	-	2 - 30	Non	5	1	4932340012	4002395304691	11,14	12,00
2746 51 <small>BI-METAL Made in Germany</small>																
Bi-Metal 75	2.5	T 101 A sp.	-	2 - 10	< 45	-	3 - 10	-	2 - 20	Non	5	1	4932274651	4002395301577	15,78	17,00

Universelles

Ces lames sont conçues pour couper différents matériaux comme l'acier, l'aluminium, le bois avec avec des clous ou encore le plastique. La lame 4932373086 avec une longueur de 155 mm permet la coupe de matériaux ondulés.

4301 42 <small>BI-METAL TWIN-CUT Made in Germany</small>																
Bi-Metal TWIN CUT 91	2.5/1.8	T 123 XF	2.5 - 10	3 - 10	< 50	-	4 - 10	-	-	Non	5	1	4932430142	4002395378036	16,20	17,45
2746 54 <small>BI-METAL Made in Germany</small>																
Bi-Metal 105	1.2	T 318 AF	1.5 - 4	1.5 - 4	< 85	-	-	-	-	Non	5	1	4932274654	4002395301607	18,11	19,50
2746 53 <small>BI-METAL Made in Germany</small>																
Bi-Metal 105	2	T 318 BF	3 - 6	3 - 6	< 85	-	3 - 10	4 - 30	-	Non	5	1	4932274653	4002395301584	17,08	18,40
3730 86 <small>BI-METAL Made in Germany</small>																
Bi-Metal 155	1	T 718 AF	1 - 4	1 - 4	< 125	-	-	-	-	Non	5	1	4932373086	4002395346097	21,63	23,30

À chantourner

Le corps de lame plus étroit facilite les découpes courbes à rayons serrés dans les métaux.

3460 82 <small>Made in Germany</small>																
55	1.2	T 218 A	1.5 - 4	1.5 - 4	-	-	-	-	-	Oui	5	1	4932346082	4002395312368	11,65	12,55
3460 81 <small>Made in Germany</small>																
75	3	T 227 D	3.5 - 6	3.5 - 6	-	-	4 - 15	4 - 30	-	Oui	5	1	4932346081	4002395312351	12,40	13,35

Aluminium

Denture spéciale pour améliorer l'évacuation des coupes et donc accélérer la coupe. Pour les coupes courbes dans l'aluminium, l'utilisation de la lame référence 4932346081 est recommandée.

Longueur (mm)	Pas (mm)	Réf.	Cu/Ni/Ms/Zn	STAINLESS - INOX	ALU					Conditionné par	Quantité minimum	Réf.	Code EAN	Prix tarif HT CHF	Prix tarif TTC CHF
2743 15 <small>Made in Germany</small>															
75	3	T 127 D	3.5 - 6	3.5 - 6	-	-	4 - 15	4 - 30	-	5	1	4932274315	4002395301560	10,49	11,30

Pour l'inox

La denture carbure résiste nettement plus longtemps à l'usure. Pour de meilleurs résultats il est recommandé de travailler sans mouvements pendulaire et avec un lubrifiant approprié.

3733 93 <small>Made in Germany</small>															
50	1.1	T 118 AHM	1.5 - 3	1.5 - 3	-	1.5 - 3	-	-	-	2	1	4932373393	4002395348886	31,85	34,30

Matériaux spécifiques

Fibre de verre, plastique renforcé, verre acrylique

Lame 4932373387 : denture carbure pour la durée de vie dans la fibre de verre.

Longueur (mm)	Pas (mm)	Réf.	Cu/Ni/Ms/Zn								Conditionné par	Quantité minimum	Réf.	Code EAN	Prix tarif HT CHF	Prix tarif TTC CHF		
2746 51 <small>BI-METAL Made in Germany</small>																		
Bi-Metal 75	2.5	T 101 A sp.	2 - 10	-	Non	Non	-	2 - 20	-	Non	-	Non	5	1	4932274651	4002395301577	15,78	17,00
3993 08 <small>Made in Germany</small>																		
75	4.2	T 141 HM	-	-	Non	Non	5 - 20	-	5 - 20	Non	-	Oui	1	1	4932399308	4002395359226	17,32	18,65
3733 87 <small>Made in Germany</small>																		
105	4.2	T 341 HM	-	< 60	Non	Non	5 - 20	-	5 - 20	Non	-	Non	1	1	4932373387	4002395348824	18,34	19,75

Matériaux abrasifs, fonte

2132 31 <small>Made in Germany</small>																		
54	Grain 30	T 130 Grossier	-	-	Oui	Oui	< 15	-	-	Oui	5 - 15	Non	1	1	4932213231	4002395301645	9,10	9,80
2122 32 <small>Made in Germany</small>																		
54	Grain 50	T 150 Fine	-	-	Oui	Oui	< 10	-	-	Oui	5 - 15	Non	1	1	4932213232	4002395301652	9,10	9,80

Matériaux d'isolation, mousse, carton, pneu

Longueur (mm)	Pas (mm)	Réf.	Conditionné par	Quantité minimum	Réf	Code EAN	Prix tarif HT CHF	Prix tarif TTC CHF				
4301 44	155	Ondulé T 313 AW	Oui	Oui	Oui	Oui	5	1	4932430144	4002395378050	34,54	37,20

Set de lames de scie sauteuse - Réception de T-shank

Designation	Conditionné par	Quantité minimum	Réf	Code EAN	Prix tarif HT CHF	Prix tarif TTC CHF
1 Blister 5 lames emmanchement T pour les applications bois et métal Lames de scie sauteuse 4932213116, 4932254061, 4932254063, 4932254064, 4932254071	5	1	4932345825	4002395314850	8,22	8,85
2 Set de 35 lames de scie sauteuse bois et métal Contenu: 7 x 4932213116 - T144D bois coupe rapide, 7 x 4932274351 - T101D bois coupe nette 7 x 4932254061 - T101B bois coupe ultra nette, 7 x 4932346078 - T244D bois lames à chantourner, 7 x 4932254063 - T118A metal	35	12	4932479088	4058546368821	61,37	66,10



Accessoires : Scie sauteuse

Designation	Conditionné par	Quantité minimum	Réf	Code EAN	Prix tarif HT CHF	Prix tarif TTC CHF
HD18 JS/JSB BST 18 X LI JS 120 x JSPE 135 TX STEP 1200 BX/X JSPE 90 X FSPE 11 X BSPE 110 QX STEP 800 X ST 800 XE V28 JSB	STEP 70 STEP 75 ST 700 E STEP 90 X STEP 100 X FSPE 100 XL BSPE 100 XL					

1 Patin anti-rayures pour les revêtements fragiles.	1	1	4932430356	4002395380176	13,28	14,30
-----------------------------------------------------	---	---	------------	---------------	-------	-------



Lames - Emmanchements spéciaux

Longueur (mm)	Pas (mm)	Réf.	Conditionné par	Quantité minimum	Réf	Code EAN	Prix tarif HT CHF	Prix tarif TTC CHF						
75	4	A 2202	5 - 60	< 60	-	Non	Oui	Oui	5	1	4932354508	4002395321070	9,98	10,75
75	2.5	A5035/A5041	< 30	< 60	< 30	Oui	Non	Non	5	1	4932354506	4002395321056	11,65	12,55

STARLOCK

LAMES DE MULTITOOL

AUCUN ADAPTATEUR REQUIS

CHANGEMENT RAPIDE DE LAMES

PUISSANCE 100% TRANSMISE DE L'OUTIL À L'ACCESSOIRE

UN SYSTÈME UNIVERSEL

POURQUOI MILWAUKEE?

- 1 LA MEILLEURE DURÉE DE VIE ET LONGÉVITÉ
- 2 DES SOLUTIONS POUR TOUT LES MÉTIERS
- 3 UNE GAMME COMPLÈTE
- 4 + DE 22 LAMES DIFFÉRENTES DANS LA GAMME



CARBURE EXTRÊME

Lame multi matériaux plongeante dentée pour une meilleure durée de vie (30x plus que lames standard)

48906040

30x PLUS DE COUPES

CARBIDE EXTRÊME

Description	bois souple	Bois dur	Plastique	Bois clouté	Metal	Joint	Colle de fixation	Quantité dans le pack	Référence
Lame coupe plongeante bois 25mm	✓		✓					1	48906001
Coupe plongeante dans le bois 35mm avec géométrie des dents pour une coupe rapide et propre	✓	✓	✓					1	48906011
Coupe plongeante dans le bois 65mm	✓		✓					1	48906005
Coupe plongeante Bois 65mm avec géométrie 3 dents pour une coupe plus rapide et plus propre	✓	✓	✓					1	48906015
Coupe plongeante Bois 65mm bi-métal Géométrie 3 dents pour une coupe plus rapide et plus propre	✓	✓	✓					1	48906017
Bois avec clous 20 mm coupe plongeante bi-métal pour une plus grande durée de vie	✓		✓	✓				1	48906000
Lame Bi-métal coupe plongeante Bois clouté 35mm for une plus longue durée de vie	✓		✓	✓				1	48906021
Coupe plongeante Bois clouté 65mm lame bi-métal pour une plus grande durée de vie	✓		✓	✓				1	48906027
Coupe Multi-matériaux 28mm Lame bi-métal pour une plus grande durée de vie	✓	✓	✓	✓	✓			1	48906031
Coupe plongeante multi-matériaux 43mm lame bi-métal pour une plus grande durée de vie	✓	✓	✓	✓	✓			1	48906035
Coupe plongeante multi-matériaux, lame avec une denture carbure (durée de vie 30 fois supérieur comparé à une lame standard)	✓	✓	✓	✓	✓			1	48906040
Coupe Multi-matériaux 85mm de diamètre	✓	✓	✓	✓	✓			1	48906038
Coupe Multi-matériaux 100mm de diamètre, male bi-métal pour une plus grande durée de vie	✓	✓	✓	✓	✓			1	48906039
Retrait de joint, lame carbure d'épaisseur 2.2mm. Idéal pour le retrait des joint entre les murs ou plancher						✓		1	48906051
Retrait de joint lame carbure d'épaisseur 1.2mm. Idéal pour le retrait des joint entre les murs ou plancher						✓		1	48906050
Retrait de joint lame diamant d'épaisseur 2.2mm. Idéal pour le retrait des joint entre les murs ou plancher Durée de vie 5X supérieur à une lame classique						✓		1	48906053
Retrait de joint lame diamant d'épaisseur 1.2mm. Idéal pour le retrait des joint entre les murs ou plancher Durée de vie 5X supérieur à une lame classique						✓		1	48906052
Plateau avec grain carbure pour un ponçage efficace de la colle à carrelage, du mortier et du bois.	✓						✓	1	48906054
Grattoir ferme pour l'élimination des résidus comme de l'adhésifs, adhésifs pour carrelage, le béton résidus et peinture ancienne.							✓	1	48906062

PONÇAGE

Plateau de ponçage avec 6 trous, crochets et fixations

48906070



Description	Grains	Quantité dans le pack	Référence
disques de ponçage pour le bois, peinture, laque et plâtre 93x93x3mm.	60	6	48906071
	80	6	48906072
	120	6	48906073
	180	6	48906074
	220	6	48906075

Accessoires Multi-Tool - STARLOCK

La réception universelle des lames STARLOCK rend les lames MILWAUKEE® compatibles avec les outils oscillants les plus populaires.

Lames de multi-tool bois

Designation	Largeur (mm)	Longueur (mm)	Bois tendre	Bois dur	Plastiques	Bois clouté	Profilé métallique	Conditionné par	Quantité minimum	Réf	Code EAN	Prix tarif HT CHF	Prix tarif TTC CHF
① LAME MULTI TOOL BOIS 35X42MM (X1)	35	42	✓		✓			1	1	48906001	045242600298	15,04	16,20
Lame coupe plongeante Bois 35mm avec denture 3 géométrie pour des coupes rapides et propres	35	42	✓	✓	✓			10	1	48906004	045242600281	126,28	136,00
② Lame coupe plongeante Bois 65mm	65	42	✓		✓			1	1	48906011	045242600304	17,32	18,65
Lame coupe plongeante Bois 65mm avec denture 3 géométrie pour des coupes rapides et propres	65	42	✓	✓	✓			10	1	48906014	045242600311	151,35	163,00
③ Lame coupe plongeante Bois 65mm	65	42	✓		✓			50	1	48906511	045242739974	603,53	650,00
Lame coupe plongeante Bois 65mm pour une plus grande durée de vie	65	42	✓		✓			1	1	48906005	045242600274	16,71	18,00
Lame coupe plongeante Bois 65mm avec denture 3 géométrie pour des coupes rapides et propres	65	42	✓	✓	✓			50	1	48906505	045242739943	586,82	632,00
④ Lame Bi-métal coupe plongeante Bois 35mm for pour meilleure durée de vie et une denture 3 géométrie pour une coupe rapide et propre	35	42	✓	✓	✓			1	1	48906017	045242600335	19,59	21,10
Lame Bi-métal coupe plongeante Bois 35mm	35	42	✓	✓	✓			10	1	48906019	045242600342	168,06	181,00



Lames multi-tool multi-matériaux

Designation	Largeur (mm)	Longueur (mm)	Bois tendre	Bois dur	Plastiques	Bois clouté	Profilé métallique	Conditionné par	Quantité minimum	Réf	Code EAN	Prix tarif HT CHF	Prix tarif TTC CHF
① Bois avec clous Coupe plongeante étroite de 20 mm lame en bi-métal pour une longue durée de vie	20	34	✓	✓	✓	✓		1	1	48906000	045242670673	13,18	14,20
Lame Bi-métal coupe plongeante Bois clouté 35mm, Plus grande durée de vie	35	42	✓	✓	✓	✓		1	1	48906021	045242600359	17,60	18,95
② Lame Bi-métal coupe bois clouté 65mm, pour une plus grande durée de vie	65	42	✓		✓	✓		10	1	48906024	045242600366	148,56	160,00
Lame Bi-métal coupe bois clouté 65mm, pour une plus grande durée de vie	65	42	✓		✓	✓		50	1	48906521	045242739929	598,89	645,00
③ Coupe plongeante Multi-matériaux 28mm, lame bi-métal pour une meilleure durée de vie	28	47	✓	✓	✓	✓	✓	1	1	48906027	045242600373	18,34	19,75
Coupe plongeante Multi-matériaux 43mm, lame Bi-métal pour une meilleure durée de vie	43	47	✓	✓	✓	✓	✓	50	1	48906527	045242739950	649,03	699,00
④ Coupe plongeante Multi-matériaux 35mm, lame avec denture carbure pour une durée de vie extra longue (30X plus de durée de vie comparé à une lame standard)	35	32	✓	✓	✓	✓	✓	1	1	48906031	045242600380	18,85	20,30
Coupe plongeante Multi-matériaux 85mm de diamètre, lame segmentée pour coupe à ras	85	20	✓	✓	✓	✓	✓	10	1	48906034	045242600397	159,70	172,00
⑤ Coupe Multi-matériaux 100mm de diamètre, lame Bi-métal segmentée Pour une meilleure durée de vie	100	28	✓	✓	✓	✓	✓	50	1	48906531	045242739936	659,24	710,00
Coupe Multi-matériaux 85mm de diamètre, lame segmentée pour coupe à ras	85	20	✓	✓	✓	✓	✓	1	1	48906038	045242600410	27,21	29,30
⑥ Coupe Multi-matériaux 100mm de diamètre, lame Bi-métal segmentée Pour une meilleure durée de vie	100	28	✓	✓	✓	✓	✓	1	1	48906039	045242600427	50,51	54,40



Lames multi-tool à déjoindre et à poncer

Designation	Largeur (mm)	Longueur (mm)	Enduit de jointement	Tuile adhésive	Conditionné par	Quantité minimum	Réf	Code EAN	Prix tarif HT CHF	Prix tarif TTC CHF
① Lame carbure pour retrait de joint 2.2mm. Permet le retrait de joint endommagé entre le mur et le plancher	75	20	✓		1	1	48906051	045242600441	31,01	33,40
② Lame carbure pour retrait de joint 1.2mm. Permet le retrait de joint endommagé entre le mur et le plancher	75	20	✓		1	1	48906050	045242600434	31,01	33,40
③ Retrait de joint, lame carbure d'épaisseur 2.2mm. Idéal pour le retrait des joint entre les murs ou plancher	90	25	✓		1	1	48906053	045242600489	74,47	80,20
④ Retrait de joint lame carbure d'épaisseur 1.2mm. Idéal pour le retrait des joint entre les murs ou plancher	75	25	✓		1	1	48906052	045242600465	65,65	70,70
⑤ plateau avec grain carbure pour un ponçage efficace de la colle à carrelage, du mortier et du bois.	80	80		✓	1	1	48906054	045242600496	33,52	36,10



lames de multi-tool à racler et à découper

Designation	Largeur (mm)	Longueur (mm)	Tuille adhésive	Adhésifs	Tapis	Silicon / Acrylic	Conditionné par	Quantité minimum	Réf	Code EAN	Prix tarif HT CHF	Prix tarif TTC CHF
① Plateau Flexible pour le retrait de résidus comme le silicone, tapis, adhésif et peinture ancienne	52	37		✓		✓	1	1	48906061	045242600540	10,77	11,60
② Plateau pour le retrait de résidus durs comme l'adhésif dur, l'ancienne peinture et les résidus béton	52	37	✓	✓	✓		1	1	48906062	045242600557	18,34	19,75
③ Grattoire flexible pour le silicone et le mastic	70	-				✓	1	1	48906063	045242600564	31,01	33,40
④ Lame tranchante 3 dents. Idéal pour le coupe de tapis, PVC, tableau et feutre de toiture	40	-			✓		1	1	48906060	045242600519	25,16	27,10



poncer / polir / nettoyer

Designation	Largeur (mm)	Longueur (mm)	Conditionné par	Quantité minimum	Réf	Code EAN	Prix tarif HT CHF	Prix tarif TTC CHF
① Plateau de ponçage 93 x 93 mm	93	93	1	1	48906070	045242600571	15,78	17,00
		Grit						
pack de papier abrasif (6pcs)		60	6	1	48906071	045242600588	9,47	10,20
pack de papier abrasif (6pcs)		80	6	1	48906072	045242600595	9,47	10,20
② pack de papier abrasif (6pcs)		120	6	1	48906073	045242600601	9,47	10,20
pack de papier abrasif (6pcs)		180	6	1	48906074	045242600618	9,47	10,20
pack de papier abrasif (6pcs)		240	6	1	48906075	045242600632	9,47	10,20



coffrets de lames de multi-tools

Designation	Conditionné par	Quantité minimum	Réf	Code EAN	Prix tarif HT CHF	Prix tarif TTC CHF
Set de lames en bois (5pc)						
① 2 x 48906001 lame plongeante pour bois de 35 mm, 2 x 48906011 lame plongeante pour bois tendre et dur de 35 mm avec géométrie à 3 dents de coupe, 1 x 48906021 lame plongeante Bi-Métal pour bois et clous de 35 mm	5	12	48906114	045242670680	80,32	86,50
Set de lame en bois et en métal (5 pièces)						
② 1 x 48906011 lame plongeante 35 mm pour bois tendre et bois dur avec géométrie à 3 dents, 2 x 48906021 lame plongeante 35 mm pour bois et clous Bi-Métal, 2 x 48906031 lame plongeante 28 mm pour matériaux multiples	5	12	48906115	045242670697	87,93	94,70
Set Multitool de rénovation						
③ 2 x multi mat. coupe plongeante 28mm, 2 x multi mat. coupe plongeante 43mm, 1 x lame retrait de joint carbure 2.2mm, 1 x 3X lames de coupe, 1 x plateau Grain carbure, 1 x Grattoire flexible 52mm	8	1	48906088	045242600649	163,42	176,00
Set Général lames multitool (11pcs)						
④ 2 x 35mm lame plongeante, 2x65mm lame plongeante, 1x65mm lame couple plongeante rapide 3C, 2 x 28mm multi-matériaux coupe plongeante, 43mm lame coupe plongeante 1 x 85mm lame multi matériaux, 1 x grattoire 52mm	11	1	48906090	045242600663	184,77	199,00
⑤ Multi-tool box	1	1	4932479838	4058546376321	18,01	19,40



LAMES DE SCIES CIRCULAIRES

MOINS D'ÉCHAUFFEMENT. PRÉCISION AMÉLIORÉE. DURÉE DE VIE ACCRUE.



MOINS D'ÉCHAUFFEMENT
REVÊTEMENT ANTI-FRICTION



PLUS PRÉCIS
LAMES DÉCOUPÉES AU LASER

DENTURE CARBURE INFUSÉE AU COBALT DE TUNGSTEN
pour des coupes nettes et précises



Lames de scies circulaires

Revêtement PTFE: moins d'échauffement, et anti-adhésif pour des coupes plus rapides. Protection contre la corrosion et contre l'accumulation de résine
découpage au laser anti-vibration: moins de vibration et plus de précision. Les trous sont remplis avec du polyuréthane et agissent comme un absorbeur de chocs en isolant la dent des vibrations

Acier coupé au laser de haute qualité: précision garantie
Carbure de tungstène infusé au cobalt: coupe fine et nette

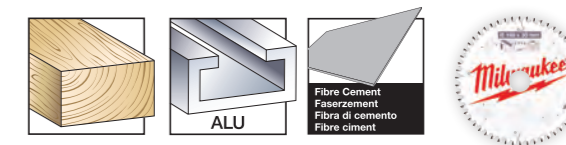

Ø mm	Alésage Ø mm	Nombre de dents	Épaisseur ligne de coupe	Angle des dents	Forme des dents	Thin Kerf*	Pour tous types de bois*	abrasifs, Panneau de particules, fibre de verre	Plas-tiques	Métaux non ferreux, alu	Coupe rapide	Coupe nette	Condi-tionné par	Quantité mini-mum	Réf	Code EAN	Prix tarif HT CHF	Prix tarif TTC CHF
140	20	18	1.6	+18°	ATB	✓	✓				✓		1	1	4932471310	4058546289386	25,16	27,10
		24	2.2	+15°	ATB		✓				✓		1	1	4932471290	4058546289188	37,33	40,20
160	20	48	2.2	+5°	ATB		✓					✓	1	1	4932471291	4058546289195	69,45	74,80
		52	2.2	-5°	TF				✓	✓		✓	1	1	4932471292	4058546289201	88,39	95,20
		4	2.2	+10°	D			✓				✓	1	1	4932471293	4058546289218	119,78	129,00
165	5/8"	24	1.6	+15°	ATB	✓	✓				✓		1	1	4932471311	4058546289393	36,58	39,40
		40	1.6	+18°	ATB	✓	✓					✓	1	1	4932471312	4058546289409	48,75	52,50
165	20	24	1.6	+15°	ATB	✓	✓				✓		1	1	4932471931	4058546298302	60,07	64,70
		40	1.6	+18°	ATB	✓	✓					✓	1	1	4932471932	4058546298319	75,77	81,60
		52	1.6	+2°	ATB	✓	✓		✓	✓		✓	1	1	4932479087	4058546368814	91,92	99,00
		24	2.2	+15°	ATB	✓	✓					✓	1	1	4932471294	4058546289225	37,33	40,20
		48	2.2	+5°	ATB	✓	✓					✓	1	1	4932471295	4058546289232	69,45	74,80
165	30	24	1.8	+15°	ATB	✓	✓				✓		1	1	4932399909**	4002395365647	54,69	58,90
		52	2.2	-5°	TF				✓	✓		✓	1	1	4932471296	4058546289249	88,39	95,20
184	5/8"	24	1.6	+15°	ATB	✓	✓				✓		1	1	4932471378	4058546290061	43,64	47,00
		40	2.1	+15°	ATB	✓	✓					✓	1	1	4932471379	4058546290078	63,14	68,00
184	30	24	1.6	+15°	ATB	✓	✓				✓		1	1	4932471297	4058546289256	49,21	53,00
		40	2.1	+10°	ATB	✓	✓					✓	1	1	4932471298	4058546289263	61,37	66,10
190	30	54	2.4	-5°	TF				✓	✓		✓	1	1	4932471299	4058546289270	88,39	95,20
		24	1.6	+15°	ATB	✓	✓				✓		1	1	4932471300	4058546289287	42,90	46,20
		36	1.6	+15°	ATB	✓	✓				✓		1	1	4932471301	4058546289294	55,52	59,80
		48	2.1	+10°	ATB	✓	✓					✓	1	1	4932471380	4058546290085	81,62	87,90
		54	2.4	-5°	TF				✓	✓		✓	1	1	4932471303	4058546289317	98,42	106,00
190	30	4	1.8	+10°	D			✓			✓		1	1	4932471304	4058546289324	126,28	136,00
		16	2.4	+15°	ATB	✓	✓				✓		1	1	4932471324	4058546289522	47,82	51,50
210	30	48	2.8	+10°	ATB	✓	✓					✓	1	1	4932471325	4058546289539	106,78	115,00
		24	2.4	+15°	ATB		✓				✓		1	1	4932471305	4058546289331	43,64	47,00
		36	2.4	+15°	ATB		✓				✓		1	1	4932471306	4058546289348	36,03	38,80
235	30	48	2.4	+10°	ATB		✓					✓	1	1	4932471307	4058546289355	44,94	48,40
		60	2.4	+10°	ATB		✓					✓	1	1	4932471308	4058546289362	88,39	95,20
		60	2.4	-5°	TF				✓	✓		✓	1	1	4932471309	4058546289379	119,78	129,00

Circular Saw Blade Twin Packs

165 x 5/8" Ensemble double (2pc)

2 x 165 x 5/8"x24 dents, lame à bois à coupe rapide (4932471311)

2 1 4932479836 4058546376307 66,39 71,50

165 x 5/8" Ensemble double (2pc)

1 x 165x5/8 „x24 dents, lame pour bois à coupe rapide (4932471311) + 1 x 165x5/8 „x40 dents, lame pour bois à coupe propre (4932471312)

2 1 4932479837 4058546376314 77,34 83,30

190 x 30 mm Jeu d'emballage double (2pc)

1 x 190x30x24 dents, lame pour bois à coupe rapide (4932471300) + 1 x 190x30x48 dents, lame pour bois à coupe propre (4932471380)

2 1 4932479574 4058546373689 108,64 117,00

190 x 30 mm Jeu d'emballage double (2pc)

2 x 190x30x24 dents, lame à bois à coupe rapide (4932471300)

2 1 4932479804 4058546375980 77,34 83,30

THIN KERF: optimisé pour les scies à batterie. largeur de coupe extra fine pour plus d'autonomie
* tous types de bois: bois durs/ bois tendres, contreplaqué, aggloméré laminé, mélaminé, MDF
Lame standard sans revêtement PTFE ni fentes de vibration

Lames de scies circulaires pour scies à onglets

Revêtement PTFE: moins d'échauffement, et anti-adhésif pour des coupes plus rapides. Protection contre la corrosion et contre l'accumulation de résine

découpage au laser anti-vibration: moins de vibration et plus de précision. Les trous sont remplis avec du polyuréthane et agissent comme un absorbeur de chocs en isolant la dent des vibrations

Acier coupé au laser de haute qualité: précision garantie

Denture carbure de tungstène infusée au cobalt: des coupes nettes et précises



Ø mm	Alésage Ø mm	Nombre de dents	Épaisseur ligne de coupe	Angle des dents	Forme des dents	Pour tous types de bois*	Plastiques	Métaux non ferreux, alu	Coupe rapide	Coupe nette	Conditionné par	Quantité minimum	Réf	Code EAN	Prix tarif HT CHF	Prix tarif TTC CHF	
190	30	40	2.4	-5°	ATB	✓			✓		1	1	4932471314	4058546289423	65,18	70,20	
		54	2.4	-5°	TF		✓	✓		✓	1	1	4932471303	4058546289317	98,42	106,00	
216	30	24	2.4	-5°	ATB	✓			✓		1	1	4932471315	4058546289430	64,53	69,50	
		48	2.4	-5°	ATB	✓			✓		1	1	4932471316	4058546289447	75,77	81,60	
		60	2.4	-5°	ATB	✓				✓		1	1	4932471317	4058546289454	75,77	81,60
		80	2.4	-5°	TF		✓	✓		✓		1	1	4932471319	4058546289478	139,28	150,00
250	30	40	2.8	+15°	ATB	✓			✓		1	1	4932472015	4058546324117	103,99	112,00	
		60	2.8	+15°	ATB	✓				✓	1	1	4932472016	4058546324124	173,63	187,00	
254	30	60	3.0	-5°	ATB	✓			✓		1	1	4932471320	4058546289485	78,09	84,10	
		80	3.0	-5°	TF		✓	✓		✓	1	1	4932471318	4058546289461	151,35	163,00	
		60	3.0	-5°	ATB	✓			✓		1	1	4932471321	4058546289492	151,35	163,00	
305	30	100	3.0	-5°	ATB	✓				✓	1	1	4932471322	4058546289508	157,85	170,00	
		96	3.0	-5°	TF		✓	✓		✓	1	1	4932471323	4058546289515	173,63	187,00	

Circular Saw Blade Twin Packs

216 x 30 mm Jeu d'emballage double (2pc)

1 x 216x30x48 dent, lame pour bois à coupe rapide (4932471316) + 1 x 216x30x60 dent, lame pour bois à coupe propre (4932471317)

2 1 4932479575 4058546373696 132,78 143,00

254 x 30 mm Jeu d'emballage double (2pc)

1 x 254x30x60 dents, lame pour bois à coupe rapide (4932471320) + 1 x 254x30x80 dents, lame pour aluminium à coupe nette (4932471318)

2 1 4932479576 4058546373702 229,34 247,00

THIN KERF: optimisé pour les scies à batterie. largeur de coupe extra fine pour plus d'autonomie

* tous types de bois: bois durs/ bois tendres, contreplaqué, aggloméré laminé, mélaminé, MDF

Lames pour scies sur table

Revêtement PTFE: moins d'échauffement, et anti-adhésif pour des coupes plus rapides. Protection contre la corrosion et contre l'accumulation de résine

découpage au laser anti-vibration: moins de vibration et plus de précision. Les trous sont remplis avec du polyuréthane et agissent comme un absorbeur de chocs en isolant la dent des vibrations

Acier coupé au laser de haute qualité: précision garantie

Denture cobalt de tungstène infusé au cobalt: coupe nette et précise

Ø mm	Alésage Ø mm	Nombre de dents	Épaisseur ligne de coupe	Angle des dents	Forme des dents	Thin Kerf*	Pour tous types de bois*	abrasifs, Panneau de particules, fibre ciment, fibre de verre*	Plastiques	Métaux non ferreux, alu	Coupe rapide	Coupe nette	Conditionné par	Quantité minimum	Réf	Code EAN	Prix tarif HT CHF	Prix tarif TTC CHF
210	30	24	1.9	+25°	ATB	✓	✓				✓		1	1	4932478095	4058546340285	39,09	42,10

THIN KERF: optimisé pour les scies à batterie. largeur de coupe extra fine pour plus d'autonomie

* tous types de bois: bois durs/ bois tendres, contreplaqué, aggloméré laminé, mélaminé, MDF

Lames de scies circulaires pour le métal

NOUVEAU

1. Design spécifique des dents pour des performances optimales.
2. Dents au carbure pour une durée de vie supérieure.
3. Corps de lame durci pour une coupe précise.
4. Interstice des dents permettant l'évacuation rapide et efficace des matériaux.
5. Design au laser pour réduire le bruit et les vibrations.

- Coupes froides peut-être manipulées immédiatement après la découpe.
- Coupes propres. Le design des dents réduit les travaux de finition.
- Coupes rapides. Plus rapide que toutes les autres méthodes de coupes classiques
- Réduit les coûts. Moins chers que les disques abrasifs.
- Réduit le bruit
- Réduit les vibrations
- Sécurité totale : pas d'étincelle, pas besoin de liquide de refroidissement, froid au toucher

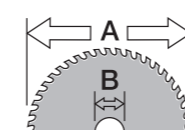

Ø mm

Ø mm	Alésage Ø mm	Nombre de dents	Épaisseur ligne de coupe	Capacité de coupe maxi (mm)	Acier doux	Plaque, tôle d'acier mince < 2.5 mm	Tête ondulé < 2.5 mm	Canalisation	Plaque / feuille inox	Fonte	Cuivre	Aluminium	Armature	Matériaux sandwich (acier, mousse, panneaux)	Conditionné par	Quantité minimum	Réf	Code EAN	Prix tarif HT CHF	Prix tarif TTC CHF
135	20	30	1.6	1-2.5	✓	✓	✓	✓	♦	x	x	x	x	✓	1	1	48404070	045242233786	122,56	132,00
		50	1.6	1-2.5	x	x	x	x	x	x	✓	✓	x	♦	1	1	48404075	045242233793	140,20	151,00
150	20	34	1.6	>2.5	✓	✓	✓	✓	♦	x	x	x	x	✓	1	1	4932479554	4058546373481	84,22	90,70
165	5/8"	48	1.6	1-2.5	✓	✓	✓	✓	x	x	x	x	x	✓	1	1	48404220	045242569069	123,49	133,00
174	20	36	1.6	1-2.5	✓	✓	✓	✓	x	x	x	x	x	✓	1	1	48404225	045242569052	123,49	133,00
203	5/8"	42	1.8	>2.5	✓	x	x	✓	x	x	x	x	x	✓	1	1	48404515	045242134465	133,70	144,00
		50	1.8	1-2.5	✓	✓	✓	✓	♦	x	x	x	x	✓	1	1	48404520	045242134472	151,35	163,00
		58	2.4	>2.5	x	x	x	x	x	x	x	✓	✓	x	♦	1	1	48404345	045242569113	126,28
70	1.6	0.5-1.5	✓	✓	✓	✓	✓	♦	x	x	x	✓	✓	1	1	4932478815	4058546360979	177,34	191,00	

- ✓ Recommandée pour ces matériaux.
- ♦ Adaptée. Recommandé pour utilisation intermittente avec ces matériaux. Très bonnes caractéristiques de sciages, mais durée de vie réduite.

✘ Utilisation non recommandée.

Optimisation de la durée de vie de la lame

1. Maintenir la pièce découpée pour réduire les vibrations.
2. Ne pas empiler les matériaux à découper. L'espace entre les couches augmente les risques de casses des dents. La durée de vie de la lame serait fortement affectée par ce type de découpe.
3. Lever la lame au maximum et attendre la pleine vitesse pour attaquer la coupe.
4. Ne pas forcer sur la machine. Démarrer doucement, puis appliquer graduellement suffisamment de pression pour éviter les étincelles.
5. Une vitesse de coupe et une pression optimales produiront peu ou pas du tout d'étincelle. La génération d'étincelle induit une surchauffe qui réduit la durée de vie de la lame.
6. Garder une coupe droite. Si en cas de décalage de la ligne de coupe l'outil est ramené de force dans la ligne, la pression latérale risque de casser les dents de la lame. Utiliser un guide parallèle dans la mesure du possible.
7. De manière générale, ne pas appliquer de pression latérale sur la lame. Le risque de casse en serait accru.
8. Dans le cas d'une coupe longue, sortir l'outil occasionnellement et le faire tourner à vide afin de refroidir la lame et l'outil.



Lames pour scies à ruban

Guide de choix de la denture

10 Tpi Pas 2,5 mm	10 / 14 Tpi Pas 2,5 / 1,8 mm	14 Tpi Pas 1,8 mm	14 / 18 Tpi Pas 1,8 / 1,4 mm	18 Tpi Pas 1,4 mm	25 Tpi Pas 1 mm
capacité de coupe 8 à 13 mm	capacité de coupe 5 à 13 mm	capacité de coupe 5 à 8 mm	capacité de coupe 4 à 8 mm	capacité de coupe 4 à 5 mm	capacité de coupe < 4 mm



lames premiums bi-métal pour scie à ruban

Lames bi-métal à pas multiples avec dents en acier rapide avec 8% de cobalt durent jusqu'à 3 fois plus longtemps que les lames classiques. Nécessitant moins de changement de lame
Dents usinées avec précision pour des coupes rapides et propres.

Optimisé pour les scies à ruban sans fil. Permet de réaliser plus de coupe de batterie.

Adapté pour coupé les cornières en fer, tube galvanisé et même des aciers plus durs tels que la fonte et l'acier inoxydable.



Lame Premium pour scie à ruban 1139.83 x 1237 x 0.51 mm

Capacité de coupe maxi (mm)	Pas (mm)	Pas denture	Conditionné par	Quantité minimum	Réf	Code EAN	Prix tarif HT CHF	Prix tarif TTC CHF
5 - 13	3.1 / 2.5	8 / 10	3	1	48390601	045242530298	55,52	59,80
			25	1	48390605	045242539697	436,40	470,00
4 - 8	2.1 / 1.8	12 / 14	3	1	48390611	045242530328	55,52	59,80
			25	1	48390615	045242539703	436,40	470,00



Lame Premium pour scie à ruban 898.52 x 12.7 x 0.51

Capacité de coupe maxi (mm)	Pas (mm)	Pas denture	Conditionné par	Quantité minimum	Réf	Code EAN	Prix tarif HT CHF	Prix tarif TTC CHF
5 - 13	3.1 / 2.5	8 / 10	3	1	48390609	045242536412	53,02	57,10
			25	1	48390606	045242537754	415,97	448,00
4 - 8	2.1 / 1.8	12 / 14	3	1	48390619	045242536429	53,02	57,10
			25	1	48390616	045242537761	415,97	448,00



Lame Premium pour scie à ruban 687.57 x 12.7 x 0.51

Capacité de coupe maxi (mm)	Pas (mm)	Pas denture	Conditionné par	Quantité minimum	Réf	Code EAN	Prix tarif HT CHF	Prix tarif TTC CHF
4 - 8	2.1 / 1.8	12 / 14	3	1	48390711	045242536436	47,73	51,40



Lame Premium scie à ruban 776.29 x 12.7 x 0.51 mm (M12 Sub Compact)

Capacité de coupe maxi (mm)	Pas (mm)	Pas denture	Conditionné par	Quantité minimum	Réf	Code EAN	Prix tarif HT CHF	Prix tarif TTC CHF
4 - 8	2.1 / 1.8	12 / 14	3	1	48390631	045242605125	50,51	54,40
			25	1	48390636	045242605132	391,83	422,00
5 - 13	3.1 / 2.5	8 / 10	3	1	48390630	045242605156	50,51	54,40
			25	1	48390635	045242605163	391,83	422,00



Lames bi -métal pour scie à ruban

Adapté pour la coupe de: cornière, tuyau galvanisé ou les aciers comme l'acier inoxydable ou la fonte

Lame longueur 1139,83 mm (pour scie filaire et M18 FUEL™)

Capacité de coupe maxi (mm)	Pas (mm)	Pas denture	Conditionné par	Quantité minimum	Réf	Code EAN	Prix tarif HT CHF	Prix tarif TTC CHF
≥ 8	2.5	10	3	1	48390501	045242132096	55,52	59,80
5 - 8	1.8	14	3	1	48390511	045242132164	55,52	59,80
4 - 5	1.4	18	3	1	48390521	045242132263	55,52	59,80
≤ 4	1.0	25	3	1	48390531	045242132362	55,52	59,80



Lame longueur 898,52 mm (M18)

Capacité de coupe maxi (mm)	Pas (mm)	Pas denture	Conditionné par	Quantité minimum	Réf	Code EAN	Prix tarif HT CHF	Prix tarif TTC CHF
5 - 8	1.8	14	3	1	48390519	045242201594	55,52	59,80
4 - 5	1.4	18	3	1	48390529	045242201747	55,52	59,80
≤ 4	1.0	25	3	1	48390539	045242201815	55,52	59,80



Lame longueur 687,57 mm (M12)

Capacité de coupe maxi (mm)	Pas (mm)	Pas denture	Conditionné par	Quantité minimum	Réf	Code EAN	Prix tarif HT CHF	Prix tarif TTC CHF
2.5 - 8	1.4	18	3	1	48390572	045242272341	49,95	53,80



SPEEDCROSS

LES DISQUES DIAMANT SPEEDCROSS MILWAUKEE® SONT DESTINÉS À TOUS LES PROFESSIONNELS QUI EXIGENT LES MEILLEURES PERFORMANCES POUR LEURS TRAVAUX LOURDS ET INTENSIFS SUR TOUT TYPE DE CHANTIERS.

Segments
Concentration élevée en diamant avec une géométrie spéciale agressive pour des prestations de tronçonnage élevées. Segments soudés au laser pour une sécurité d'utilisation à 100%.

Corps optimisé
Le corps du disque diamant est précontraint et a subi un traitement de durcissement supplémentaire pour lui assurer une géométrie parfaite et une résistance optimale contre l'accumulation de la chaleur.

Fentes de refroidissement
Ces fentes améliorent le flux d'air, pour limiter la température des segments lors du tronçonnage. Elles suppriment les risques de surchauffe et augmentent la durée de vie des disques.

Niveau sonore réduit
L'équilibre optimal et la planéité parfaite réduisent les bruits de frottements et le niveau sonore.

Construction antivibration
La géométrie optimisée et la qualité de construction du disque éliminent les oscillations et absorbent au maximum les vibrations.

Ø 150 x 22,23 mm
max. 12.700 rpm
max. 100 m/s
EN 13236
4932 3998 21

Milwaukee • 0 150 x 22,23 mm • max. 12.700 rpm • 100 m/s • WJ212

HUDD 150

Disques Speedcross

SPEEDCROSS

VITESSE MAXI, LONGEVITE, SANS VIBRATION !

- Utilisation universelle et multimatériaux
- 2 versions optimisées selon les matériaux
- Soudage laser des segments pour de meilleures performances
- Niveau de vibrations réduit



HUDD MULTIMATÉRIAUX DURS **AUDD MULTIMATÉRIAUX ABRASIFS** **ADD ASPHALT DISC**

Performances

Les disques diamant Speedcross sont des disques universels, mais leurs performances sont adaptées aux matériaux travaillés. Les disques HUDD sont optimisés pour les matériaux très durs. Plus dure sera la surface, meilleures seront les performances. Les disques AUDD sont adaptés aux matériaux abrasifs, leurs performances sont maximales dans les bétons à dureté standard.

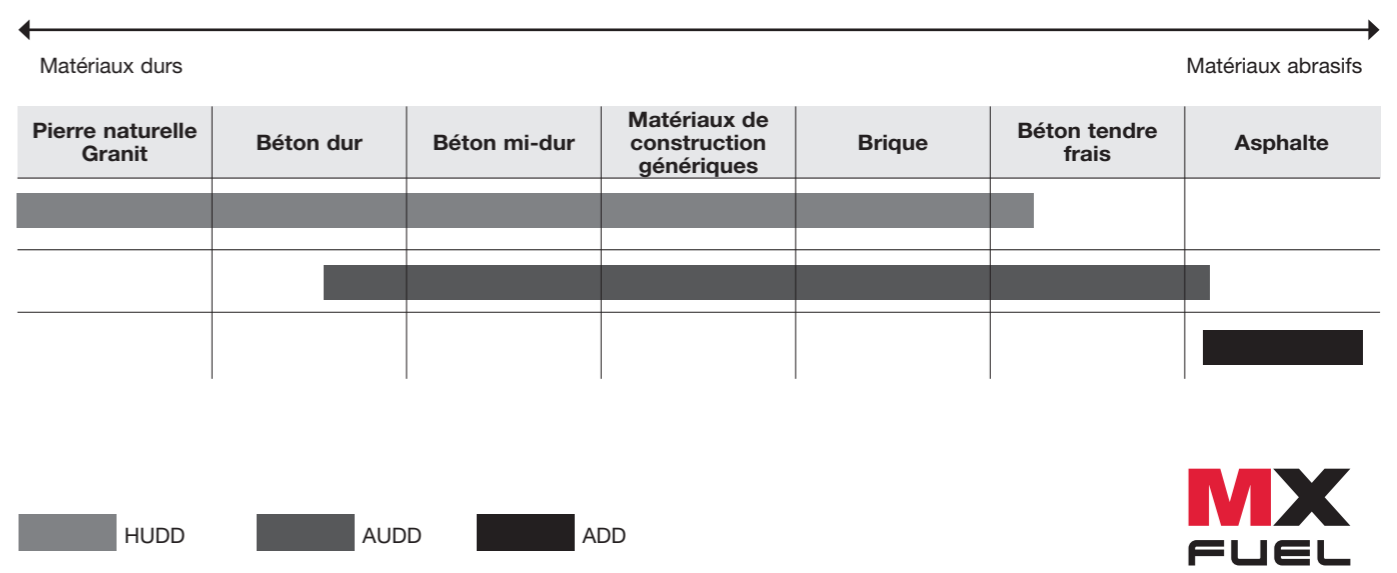

Les disques diamants Speedcross s'associent parfaitement à la tronçonneuse MX FUEL 350 mm



DISQUES DIAMANTS PREMIUMS VITESSE ET COUPE ET DURÉE DE VIE ACCRUE!

SCIAGE, DÉCOUPAGE ET MEULAGE

Speedcross HUDD



Type	Ø disque (mm)	Alésage Ø mm	Hauteur de segment (mm)	Épaisseur de coupe (mm)	Conditionné par	Quantité minimum	Réf	Code EAN	Prix tarif HT CHF	Prix tarif TTC CHF
HUDD 115	115	22.23	10	2.6	1	1	4932399819	4002395364749	87,93	94,70
HUDD 125	125	22.23	10	2.6	1	1	4932399820	4002395364756	91,92	99,00
HUDD 150	150	22.23	10	2.6	1	1	4932399821	4002395364763	107,71	116,00
HUDD 230	230	22.23	10	2.6	1	1	4932399822	4002395364770	148,56	160,00
HUDD 350	350	25.4	8	2.6	1	1	4932471985	4058546298845	276,69	298,00

Speedcross AUDD



* uniquement pour Speedcross AUDD 350 mm

Type	Ø disque (mm)	Alésage Ø mm	Hauteur de segment (mm)	Épaisseur de coupe (mm)	Conditionné par	Quantité minimum	Réf	Code EAN	Prix tarif HT CHF	Prix tarif TTC CHF
AUDD 115	115	22.23	10	2.6	1	1	4932399823	4002395364787	87,93	94,70
AUDD 125	125	22.23	10	2.6	1	1	4932399824	4002395364794	91,92	99,00
AUDD 150	150	22.23	10	2.6	1	1	4932399825	4002395364800	107,71	116,00
AUDD 230	230	22.23	10	2.6	1	1	4932399826	4002395364817	163,42	176,00
AUDD 350*	350	25.4	10	2.6	1	1	4932471987	4058546298869	150,42	162,00

Disques premiums STEELHEAD™

Les lames STEELHEAD™ sont les plus adaptés pour l'acier et acier inoxydable. Aussi adapté pour le béton armé. La haute densité de diamants brasés spéciaux assure une coupe très rapide. En raison de sa polyvalence et de ses performances exceptionnelles, le disque en diamant est également parfait pour les pompiers et les opérations de secours.

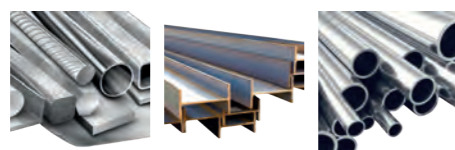

Type	Ø disque (mm)	Alésage Ø mm	Hauteur de segment (mm)	Épaisseur de coupe (mm)	Conditionné par	Quantité minimum	Réf	Code EAN	Prix tarif HT CHF	Prix tarif TTC CHF
STEELHEAD™ 350	350	25.4	4	2.8	1	1	4932471988	4058546298876	251,62	271,00

Disque diamant multi-matériaux 76 mm

disque à diamants brasés conçu pour une large gamme d'application. Performances de coupe exceptionnelles grâce à une concentration de diamants très élevée. Permet de couper un large choix de matériaux comme le PVC, le granite, la tuile, la pierre artificielle dure, les matériaux composites, le placo, le bois fin, les tiges filetées et la tôle.

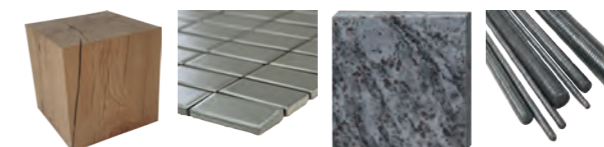

Type	Ø disque (mm)	Alésage Ø mm	Hauteur de segment (mm)	Épaisseur de coupe (mm)	Conditionné par	Quantité minimum	Réf	Code EAN	Prix tarif HT CHF	Prix tarif TTC CHF
DHMM 76	76	10	2.2	1.2	1	1	4932471333	4058546289614	27,21	29,30

SPEEDCROSS™ ADD

NOUVEAU

Le disque ADD est spécifique pour les découpes d'asphalte. Noyau doublement tendu pour une meilleure durabilité et une meilleure stabilité lors de la coupe. Segments angulaires, spécialement conçus pour résister à l'usure, afin d'éviter un arrachement de segment.

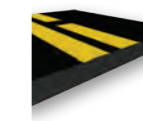

Type	Ø disque (mm)	Alésage Ø mm	Hauteur de segment (mm)	Épaisseur de coupe (mm)	Conditionné par	Quantité minimum	Réf	Code EAN	Prix tarif HT CHF	Prix tarif TTC CHF
ADD 350 mm	350	25.4	10	2.8	1	1	4932478952	4058546362348	168,06	181,00

Disque diamant SUDD

NOUVEAU

Une lame de qualité soudée au laser avec des performances exceptionnelles dans les matériaux durs tels que le béton dur, les pavés de blocs et les produits de maçonnerie. Technologie silencieuse pour réduire le niveau de bruit pendant la coupe. 10 mm de hauteur de segment. Parfaitement adapté aux scies à tronçonner MILWAUKEE®.



Type	Ø disque (mm)	Alésage Ø mm	Hauteur de segment (mm)	Épaisseur de coupe (mm)	Conditionné par	Quantité minimum	Réf	Code EAN	Prix tarif HT CHF	Prix tarif TTC CHF
SUDD 230 mm - 1pc	230	22.23	10	3.0	1	1	4932479463	4058546372576	143,92	155,00
SUDD 350 mm - 1 pc	350	25.4	10	3.1	1	1	4932479462	4058546372569	216,34	233,00

Disques Diamant DUH

Un disque soudé au laser de qualité supérieure affichant des performances exceptionnelles dans les matériaux durs comme le béton dur, les revêtements en pavés et les produits de maçonnerie.



Type	Ø disque (mm)	Alésage Ø mm	Hauteur de segment (mm)	Épaisseur de coupe (mm)	Conditionné par	Quantité minimum	Réf	Code EAN	Prix tarif HT CHF	Prix tarif TTC CHF
DUH 115	115	22.23	10	2.2	1	1	4932399539	4002395361861	39,83	42,90
DUH 125	125	22.23	10	2.3	1	1	4932399540	4002395361878	39,83	42,90
DUH 180	180	22.23	10	2.4	1	1	4932399541	4002395361885	75,30	81,10
DUH 230	230	22.23	10	2.6	1	1	4932399542	4002395361892	81,62	87,90
DUH 350	350	25.4	10	2.8	1	1	4932471986	4058546298852	125,35	135,00

Disques Diamant DSU

Disque de qualité supérieure, spécialement conçu pour les matériaux durs et abrasifs. La soudure laser des segments garantit une excellente durabilité et des performances de coupe optimales. Recommandées pour être utilisé avec les rainureuses murales.



Type	Ø disque (mm)	Alésage Ø mm	Hauteur de segment (mm)	Épaisseur de coupe (mm)	Conditionné par	Quantité minimum	Réf	Code EAN	Prix tarif HT CHF	Prix tarif TTC CHF
DSU 125	125	22.23	10	2.4	1	1	4932373147	4002395346455	91,92	99,00
DSU 150	150	22.23	10	2.4	1	1	4932373148	4002395346462	107,71	116,00

Disques Diamant DU

Le disque d'utilisation universelle permet de bonnes performances de vitesse et de longévité dans une grande variété de matériaux de construction.



Type	Ø disque (mm)	Alésage Ø mm	Hauteur de segment (mm)	Épaisseur de coupe (mm)	Conditionné par	Quantité minimum	Réf	Code EAN	Prix tarif HT CHF	Prix tarif TTC CHF
DU 115	115	22.23	10	2.2	1	1	4932399521	4002395361687	12,02	12,95
DU 125	125	22.23	10	2.3	1	1	4932399522	4002395361694	13,28	14,30
DU 180	180	22.23	10	2.4	1	1	4932399523	4002395361700	36,03	38,80
DU 230	230	22.23	10	2.6	1	1	4932399524	4002395361717	47,45	51,10

Disques Diamant DHTi

Disque finition turbo spécifiquement conçu pour des coupes nettes dans les carreaux en céramique et les carreaux / dalles en pierre naturelle de faible épaisseur.



Type	Ø disque (mm)	Alésage Ø mm	Hauteur de segment (mm)	Épaisseur de coupe (mm)	Conditionné par	Quantité minimum	Réf	Code EAN	Prix tarif HT CHF	Prix tarif TTC CHF
DHTi 115	115	22.23	8	2.0	1	1	4932399552	4002395361991	12,02	12,95
DHTi 125	125	22.23	8	2.1	1	1	4932399553	4002395362004	13,79	14,85
DHTi 230	230	22.23	8	2.6	1	1	4932399555	4002395362028	41,13	44,30

Disques Diamant DUT

Un disque universel finition turbo à jante continue pour couper une grande diversité de matériaux de constructions classiques. La finition turbo garantit des coupes nettes sans copeaux.



Type	Ø disque (mm)	Alésage Ø mm	Hauteur de segment (mm)	Épaisseur de coupe (mm)	Conditionné par	Quantité minimum	Réf	Code EAN	Prix tarif HT CHF	Prix tarif TTC CHF
DUT 115	115	22.23	10	2.2	1	1	4932399526	4002395361731	13,79	14,85
DUT 125	125	22.23	10	2.3	1	1	4932399527	4002395361748	17,08	18,40
DUT 180	180	22.23	10	2.4	1	1	4932399528	4002395361755	40,39	43,50
DUT 230	230	22.23	10	2.6	1	1	4932399529	4002395361762	46,70	50,30

Disques Diamant DHTS

Un disque finition turbo de qualité supérieure avec un corps ultra-fin (DHTS 115 = 1,7 mm, DHTS 125 / DHTS 230 = 1,8 mm) pour des coupes très rapides, précises et sans éclat dans les matériaux de faible épaisseur comme le granit, les dalles en marbre et les carreaux (type : porcelaine, grès, céramique).

Lame de haute qualité adaptée pour la coupe de la plupart des matériaux de construction.

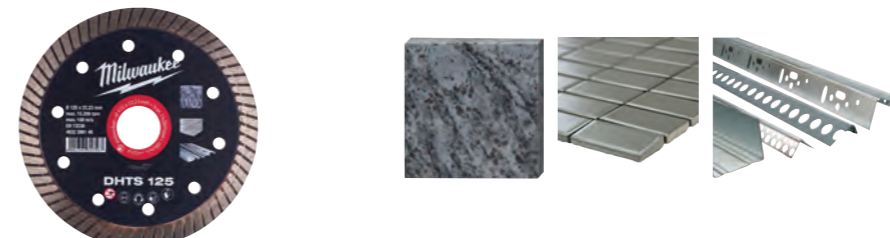

Type	Ø disque (mm)	Alésage Ø mm	Hauteur de segment (mm)	Épaisseur de coupe (mm)	Conditionné par	Quantité minimum	Réf	Code EAN	Prix tarif HT CHF	Prix tarif TTC CHF
DHTS 76	76	10	5	1	1	1	4932464715	4058546226602	19,59	21,10
DHTS 115	115	22.23	10	1.2	1	1	4932399145	4002395357550	33,98	36,60
DHTS 125	125	22.23	10	1.2	1	1	4932399146	4002395357567	40,39	43,50
DHTS 230	230	22.23	10	1.9	1	1	4932399550	4002395361977	91,92	99,00

Quels disques diamant pour quel matériaux?

Matériaux	Speedcross Premium			Professionnel					
	HUDD	AUDD	STEEL-HEAD	DU	DUT	DUH	DHTS	DHTi	DSU
Ardoise	✓	◆		◆	✓	✓	✓		◆
Argile réfractaire	✓	✓				✓			✓
Asphalte		◆							
Basalte	✓	✓			✓	✓			✓
Béton – dur	✓	◆	◆			✓			✓
Béton – moyen	✓	✓		✓	✓	✓			✓
Béton – tendre / non mûré	◆	✓							◆
Béton avec agrégats de silex	◆	✓							
Béton avec armature	✓	◆	◆	◆	◆	✓			✓
Béton avec silex et treillis	◆	✓							
Bordures de trottoir en béton	✓	✓	◆			✓			✓
Brique – moyenne à dure	✓			◆	◆	✓			✓
Brique – tendre à moyenne	✓	✓		◆	◆	◆			✓
Brique – très dure, brique à maçonner	✓				◆	✓			✓
Canalisations en grès / argile	✓	✓			✓	✓			✓
Carreaux de céramique					◆		✓	✓	
Carreaux de porcelaine / grès					◆		✓	◆	
Carreaux de terrazzo	✓	◆			✓	✓	✓		✓
Chape	◆	✓		◆	◆	◆			◆
Chaux / grès – dur	✓	✓				✓			✓
Chaux / grès – moyen	✓	✓		◆	◆	✓			
Chaux / grès – tendre / abrasif	◆	✓		◆	◆	◆			◆
Dalles en béton avec granulat	✓	✓			◆	✓			✓
Gneiss	✓					◆			◆
Granit	✓				✓	✓			✓
Granit tuiles / pavé	◆				✓	◆	✓		◆
Linteaux en béton	✓	◆				✓			✓
Marbre plaques	◆				✓	◆	✓	◆	✓
Matériaux abrasifs réfractaires	◆	✓							
Matériaux de construction en général	✓	✓	◆	✓	✓	✓			✓
Parpaings	◆	✓		✓	✓	✓			◆
Pavé en béton	✓	◆				✓			✓
Pavés en béton	✓	✓		◆	◆	✓			✓
Pierre artificielle	✓				✓	✓			✓
Pierre artificielle – dure	✓					✓	✓	◆	✓
Poroton	✓	✓		✓	✓	✓			✓
Porphyre	✓				◆	✓	✓		✓
Profilés métalliques							◆		
Tuiles – argile	✓	◆		◆	✓	◆	✓		✓
Tuiles – béton	✓	✓			✓	◆	✓		✓
Tuiles en béton	✓	✓		✓	✓	✓	◆		✓

✓ Utilisation idéale. Recommandé pour ces matériaux. Très longue durée de vie et excellentes performances de coupe.
◆ Utilisation possible. Recommandé pour une utilisation intermittente dans ces matériaux. Durée de vie et performance de coupe satisfaisante.

Disques diamant à surfer

Pour meuler d'importantes épaisseurs de matériaux.
Pour surfer rapidement et économiquement le béton, la pierre naturelle, le granit.
Pour rendre rugueux avant le recouvrement avec une nouvelle couche de revêtement.
Segments diamants premium pour un pouvoir abrasif maximal et une résistance à l'usure exceptionnelle.
Larges ouvertures pour une meilleure extraction.



Type	Ø (mm)	Alésage Ø mm	Nombre de segments	Epaisseur de coupe (mm)	Hauteur de segment (mm)	Conditionné par	Quantité minimum	Réf	Code EAN	Prix tarif HT CHF	Prix tarif TTC CHF
SDCWU 100											
① Meule universelle de première qualité pour les applications de meulage et de nivellement. Enlèvement de matière très important.	100	22.23	16	21	5	1	1	4932430080	4002395377411	107,71	116,00
SDCWU 125											
② Meule universelle de première qualité pour les applications de meulage et de nivellement. Enlèvement de matière très important.	125	22.23	16	21	5	1	1	4932430081	4002395377428	113,28	122,00
SDCWA 125											
③ Meule universelle pour les applications de meulage et de nivellement. Enlèvement de matière important. Pour les matériaux abrasifs.	125	22.23	16	21	5	1	1	4932479093	4058546368876	91,92	99,00
SDCWSF 125											
④ Roue premium avec plaquettes diamantées pour l'élimination de substances spéciales : revêtements thermoplastiques et à base d'époxy, peinture acrylique, colle, colle à carreaux, chape, plâtre. SDCWSC 125	125	22.23	117 Diamond Pads	21	3.3	1	1	4932479094	4058546368883	144,85	156,00
⑤ Le segment PCD permet l'élimination de particules ex : les revêtements thermoplastiques, peinture acrylique, colle à carrelage, chape, plâtre.	125	22.23	6	18.5	4 / 7	1	1	4932451188	4002395138760	227,48	245,00
DCWU 100											
⑥ Disque universel pour broyage et la mise à niveau.	100	22.23	16	21	5	1	1	4932451185	4002395138739	31,48	33,90
DCWU 125											
⑦ Disque universel pour le broyage et la mise à niveau.	125	22.23	20	21	5	1	1	4932451186	4002395138746	52,46	56,50
DCWUT 125											
⑧ Le segment de type turbo permet le broyage, la mise à niveau et pour une finition lisse.	125	22.23	Turbo	21	5	1	1	4932451187	4002395138753	101,21	109,00

	SDCWU 100	SDCWU 125	SDCWA 125	Fine SDCWSF 125	Coarse SDCWSC 125	DCWU 100	DCWU 125	DCWUT 125	DCWS 125
Peinture acrylique et revêtement				✓	✓				✓
Béton armé	✓	✓	✓			✓	✓	✓	
Bitume				✓	✓				✓
Béton lourd	✓	✓	◆			✓	✓	✓	
Béton frais/léger	◆	◆	✓			◆	◆	◆	
Revêtement en résine époxy et colles									✓
Granit	◆	◆				◆	◆	◆	
Brique silico-calcaire, Grès dur	✓	✓	◆			✓	✓	✓	
Gres	◆	◆	✓			◆	◆	◆	◆
Marbre dense	◆	◆	◆			◆	◆	◆	
Placoplâtre	◆	◆	✓			◆	◆	◆	
Porphyre	◆	◆	◆			◆	◆	◆	
Matériaux réfractaires abrasifs	◆	◆	✓	✓	✓				◆
Peinture de protection thermoplastique, colle				✓	✓				✓
Tuile adhésive	◆	◆	✓			◆	◆	◆	✓

✓ Performances maximales.
◆ Utilisations occasionnelles.

Accessoires : Rainureuses

Les disques AUDD sont la solution idéale des applications de rainurage.
Réduction de la charge d'effort sur la machine
- Vitesse de coupe plus élevée

SPEEDCROSS

	① HUDD	② AUDD	③ DSU
Argile réfractaire	◆	✓	
Béton armé	◆	✓	◆
Béton avec silex et armature	✓	✓	✓
Béton – moyennement dur	✓	✓	✓
Blocs de béton cellulaire	✓	◆	✓
Brique – moyenne a tendre	◆	✓	
Chape	✓	✓	✓
Chaux / gres – tendre / abrasif	✓	✓	✓
Granit	✓	✓	✓
Gres	◆	✓	◆
Materiaux de construction en general	✓	✓	
Materiaux refractaires abrasifs	◆	✓	◆

✓ Performances maximales ◆ Utilisations occasionnelles



Designation	Pour rainureuses	Conditionné par	Quantité minimum	Réf	Code EAN	Prix tarif HT CHF	Prix tarif TTC CHF
Caisse de transport pour rainureuses.	MFE 1500, MFE 1305, MF 1900	WCE 30,WCS 45, DME 30,DME 45	1	1	4932383357	4002395357390	92,39 99,50
④ Clé à ergots	MFE 1500, MFE 1305, MF 1900	DME 30,DME 45, WCS 45,DME 65, WCE 65,WCE 30	1	1	4932367712	4002395338467	7,43 8,00
⑤ Clé en T	MFE 1500, MFE 1305, MF 1900	WCE 30,WCS 45, WCE 65,DME 30, DME 45,DME 65	1	1	4931362928	4002395661879	Prix sur demande Prix sur demande
Filtre contre les particules et la poussière.	MFE 1500, MFE 1305, MF 1900	WCE 30,WCS 45, DME 30,DME 45	1	1	4932329397	4002395303892	13,14 14,15
⑥ Filtre utilisable seulement avec la MFE 1305.		WCE 65,DME 65	2	1	4932326525	4002395303311	15,78 17,00
Adaptateur avec baïonnette pour une connection directe avec le tuyau de la machine.	MFE 1500, MFE 1305, MF 1900	WCE 30,WCS 45, WCE 65,DME 30, DME 45,DME 65	1	1	4932362778	4002395334285	31,48 33,90
⑦ Poignée latérale	MFE 1500, MFE 1305, MF 1900	WCE 30,WCS 45, DME 30,DME 45	1	1	4932409546	4002395370870	12,63 13,60
Écrou de bride.	MFE 1305	DME 1300	1	1	4932334667	4002395304448	20,10 21,65
Bride de serrage.	MFE 1305	DME 1300	1	1	4932334706	4002395304455	23,91 25,75
Jeu d'entrouses	MFE 1305		6	1	4931334675	4002395762804	Prix sur demande Prix sur demande

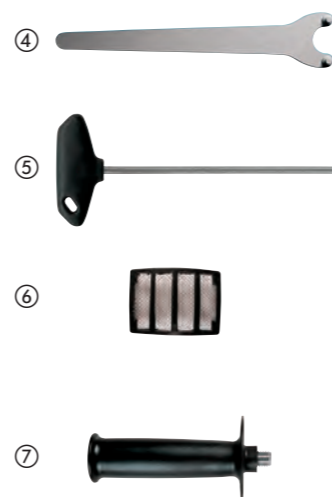

Meules à ébarber et disques à tronçonner

Choisir la bonne meule/disque MILWAUKEE®

S C 41 / 115			
Matériaux	Utilisation	Type	Diamètre
S = métaux	C = Tronçonnage	plat 41	mm pouces
C = matériaux	G = Meulage ébarbage	déporté 42	100 4
	CS = Coupe fine	déporté 27	115 4½
	L = Ebardage	déporté 27	125 5
	LC = Ebardage céramique	ébarbage 50	150 6
			180 7
			230 9
			355 14



Durée de vie prolongée et protection de l'humidité avec PRO+**

■ Mélange spécial offrant:

Durée de vie améliorée.

Emission de poussière réduites.

La nouvelle formule HydroProtect empêche la perte de performance même après des mois de stockage.

■ Avantages:

Réduit le coût par coupe car retarde le changement de disque.

Limite la détérioration du disque lors de l'intervalle de stockage.

Haute performance plus longtemps.

**Disponible sur disques et meules avec une épaisseur de 1, 1.5, 1.9 et 6 mm.

+
20%
LIFETIME

* par rapport aux disques MILWAUKEE® Contractor



Disques à tronçonner pour métaux Pro+ - Minces

Utilisation : Disques à tronçonner très minces. Idéals pour l'acier inoxydable et résistant à l'acide. Pour tous les métaux et aciers très durs.

Caractéristiques : Durée de vie améliorée, temps de coupe réduit, réduction des poussières. Moins de perte de matériel.



Type	Ø disque (mm)	Épaisseur (mm)	Alésage Ø mm	Conditionné par	Quantité minimum	Réf	Code EAN	Prix tarif HT CHF	Prix tarif TTC CHF
41	SCS 41 / 76	76	1	10	5	1	4932464717	4058546226626	9,98 10,75
	SCS 41 / 115	115	1	22.2	1	50	4932451484	4002395163953	2,65 2,85
①	Présentoir 200 disques (SCS 41 / 115 x 1mm).			200	1	4932451485	4002395163960		
	SCS 41 / 115	115	1.5	22.2	1	50	4932451486	4002395163977	2,65 2,85
	SCS 41 / 125	125	1	22.2	1	50	4932451487	4002395163984	2,92 3,15
①	Présentoir 200 disques (SCS 41 / 125 x 1mm).			200	1	4932451488	4002395163991		
	SCS 41 / 150	150	1.5	22.2	1	25	4932471386	4058546290146	2,92 3,15
	SCS 41 / 180	180	1.5	22.2	1	25	4932451489	4002395161300	4,55 4,90
	SCS 41 / 230	230	1.9	22.2	1	25	4932451490	4002395161317	6,69 7,20
	SCS 41 / 350	350	4	25.4	1	10	4932471989	4058546298883	20,89 22,50
②	SCS 41 / 115	115	1	22.2	10	1	4932478997	4058546362799	24,09 25,95
③	SCS 41 / 125	125	1	22.2	10	1	4932478998	4058546362805	26,00 28,00



Disques à tronçonner pour métaux Pro+ - Plats

Utilisation : Très performant dans les aciers doux, les fers à béton.

Caractéristiques : Résistance à l'usure et performances de coupe assurent le meilleur rapport prix / performances.

Type	Ø disque (mm)	Epaisseur (mm)	Alésage Ø mm	Conditionné par	Quantité minimum	Réf	Code EAN	Prix tarif HT CHF	Prix tarif TTC CHF	
41	SC 41 / 115	115	3	22.2	1	25	4932451491	4002395161324	1,86	2,00
	SC 41 / 125	125	3	22.2	1	25	4932451492	4002395161331	2,14	2,30
	SC 41 / 180	180	3	22.2	1	25	4932451493	4002395161348	3,16	3,40
	SC 41 / 230	230	3	22.2	1	25	4932451494	4002395161362	4,41	4,75
42	SC 42 / 115	115	3	22.2	1	25	4932451495	4002395161379	1,86	2,00
	SC 42 / 125	125	3	22.2	1	25	4932451496	4002395161393	2,14	2,30
	SC 42 / 180	180	3	22.2	1	25	4932451497	4002395162000	3,16	3,40
	SC 42 / 230	230	3	22.2	1	25	4932451498	4002395162017	4,41	4,75

*Commandes seulement possibles en présentoir. Les commandes supérieures au conditionnement doivent être commandées par multiple (ex: 50, 100, 150...)

Disques à tronçonner pour métaux PRO+

Utilisation: pour la construction métallique, les aciers très durs, les fers à béton...

Caractéristiques : coupe rapide et propre.

Type	Ø disque (mm)	Epaisseur (mm)	Alésage Ø mm	Conditionné par	Quantité minimum	Réf	Code EAN	Prix tarif HT CHF	Prix tarif TTC CHF	
41	SC 41 / 355	355	2.5	25.4	1	10	4932451505	4002395162086	14,53	15,65

*Commandes seulement possibles en présentoir. Les commandes supérieures au conditionnement doivent être commandées par multiple (ex: 50, 100, 150...)

Meules à ébarber pour métaux PRO+

Utilisations : Optimisées pour les aciers doux et métaux non alliés.

Caractéristiques : Résistance à l'usure et performances garantissent le meilleur rapport prix / performances.

Type	Ø disque (mm)	Epaisseur (mm)	Alésage Ø mm	Conditionné par	Quantité minimum	Réf	Code EAN	Prix tarif HT CHF	Prix tarif TTC CHF	
27	SG 27 / 115	115	6	22.2	1	25	4932451501	4002395162048	3,02	3,25
	SG 27 / 125	125	6	22.2	1	25	4932451502	4002395162055	3,16	3,40
	SG 27 / 150	150	6	22.2	1	10	4932471387	4058546290153	4,41	4,75
	SG 27 / 180	180	6	22.2	1	10	4932451503	4002395162062	6,22	6,70
	SG 27 / 230	230	6	22.2	1	10	4932451504	4002395162079	9,47	10,20

*Commandes seulement possibles en présentoir. Les commandes supérieures au conditionnement doivent être commandées par multiple (ex: 50, 100, 150...)

Disques à tronçonner pour métaux CONTRACTOR - Minces

Utilisation : disques à tronçonner très minces pour l'acier.

Convient pour l'acier résistant à l'acide, hardox, acier fortement allié, acier doux et d'outillage. Ne convient pas pour l'acier inoxydable.

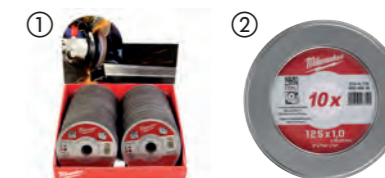

Type	Ø (mm)	Epaisseur (mm)	Alésage Ø mm	Conditionné par	Quantité minimum	Réf	Code EAN	Prix tarif HT CHF	Prix tarif TTC CHF	
41	SCS 41 / 115	115	1	22.2	1	50	4932451474	4002395163250	1,53	1,65
①	Présentoir 200 disques (SCS 41 / 115 x 1mm)				200	1	4932451475	4002395163267	306,00	330,00
	SCS 41 / 115	115	1.5	22.2	1	50	4932451476	4002395163274	1,53	1,65
	SCS 41 / 125	125	1	22.2	1	50	4932451477	4002395163281	1,76	1,90
①	Présentoir 200 disques (SCS 41 / 125 x 1mm)				200	1	4932451478	4002395163298	352,00	380,00
	SCS 41 / 125	125	1.5	22.2	1	25	4932451479	4002395163908	1,76	1,90
	SCS 41 / 230	230	1.9	22.2	1	25	4932451480	4002395163915	4,18	4,50
②	10 x 4932451477 dans une boîte en métal.	125	1	22.2	10	1	4932459164	4002395287192	18,01	19,40

*Commandes seulement possibles en présentoir. Les commandes supérieures au conditionnement doivent être commandées par multiple (ex: 50, 100, 150...)

Meules à ébarber pour métaux CONTRACTOR

Utilisation : convient pour l'acier doux. Ne convient pas pour l'acier inoxydable.

Type	Ø (mm)	Epaisseur (mm)	Alésage Ø mm	Conditionné par	Quantité minimum	Réf	Code EAN	Prix tarif HT CHF	Prix tarif TTC CHF	
27	SG 27 / 115	115	6	22.2	1	25	4932451481	4002395163922	2,79	3,00
	SG 27 / 125	125	6	22.2	1	25	4932451482	4002395163939	3,16	3,40
	SG 27 / 230	230	6	22.2	1	10	4932451483	4002395163946	8,87	9,55

*Commandes seulement possibles en présentoir. Les commandes supérieures au conditionnement doivent être commandées par multiple (ex: 50, 100, 150...)

Disque ductile et multi-matériaux

Applications: fonte ductile, métaux non ferreux et pierre.

* Quantité minimum de commande = 10 pcs. Les commandes > 10 pièces doivent être commandées par multiples de 10 (c'est-à-dire 10, 20, 30, 40)



Type	Ø disque (mm)	Epaisseur (mm)	Alésage Ø mm	Conditionné par	Quantité minimum	Réf	Code EAN	Prix tarif HT CHF	Prix tarif TTC CHF	
41	CCS 41 / 350	350	4	25.4	1	10	4932472264	4058546339104	23,40	25,20

Disques à tronçonner pour la pierre PRO+

Utilisation: pour le béton, la maçonnerie et les carreaux minces en pierre naturelle.

Type	Ø (mm)	Epaisseur (mm)	Alésage Ø mm	Conditionné par	Quantité minimum	Réf	Code EAN	Prix tarif HT CHF	Prix tarif TTC CHF	
42	CC 42 / 115	115	3	22.2	1	25	4932451499	4002395162024	1,86	2,00
	CC 42 / 230	230	3	22.2	1	25	4932451500	4002395162031	4,41	4,75

*Commandes seulement possibles en présentoir. Les commandes supérieures au conditionnement doivent être commandées par multiple (ex: 50, 100, 150...)

Disque carbure

Disque carbure utilisable sur le bois, le plastique et le placo.

Ø (mm)	Épaisseur (mm)	Alésage Ø mm	Conditionné par	Quantité minimum	Réf	Code EAN	Prix tarif HT CHF	Prix tarif TTC CHF
76	1	10	1	1	4932464716	4058546226619	13,79	14,85



Disques à lamelles

Productivité maximale avec CERA TURBO™, plus rapide, durée de vie améliorée.

Disque céramique Hybride : acier, inox, bronze, titane, aluminium.

Grains en céramique : ébarbe et polit en une seule étape.

Plateau de ponçage : Permet l'ébarbage jusqu'au dernier grain !

Plateau de ponçage en fibres naturelles : Peu de vibrations et de bruit, pas de poussière nocive. Grande flexibilité : s'ajuste parfaitement à la pièce de travail.

Faible émission de chaleur : pas de décoloration des métaux, en particulier sur l'acier inoxydable. Fabriqué en Allemagne. Vitesse de rotation idéale: Ø 115 mm: 7000 – 8000 rpm. Ø 125 mm: 6000 – 7000 rpm. Utilisation : métaux ferreux, métaux non ferreux (aluminium, titane etc...), acier inoxydable V2A (1.4301) / V4A (1.4401).

Commande minimum par 10 ou multiples de 10.



Type	Ø disque (mm)	Grain	Alésage Ø mm	Plateau	Conditionné par	Quantité minimum	Réf	Code EAN	Prix tarif HT CHF	Prix tarif TTC	
50	SLC 50 / 115	115	40	22.2	Plastique	1	10	4932472228	4058546326241	4,92	5,30
	SLC 50 / 115	115	60	22.2	Plastique	1	10	4932472229	4058546326258	4,92	5,30
	SLC 50 / 115	115	80	22.2	Plastique	1	10	4932472230	4058546326265	4,92	5,30
	SLC 50 / 125	125	40	22.2	Plastique	1	10	4932472231	4058546326272	6,22	6,70
	SLC 50 / 125	125	60	22.2	Plastique	1	10	4932472232	4058546326289	6,22	6,70
	SLC 50 / 125	125	80	22.2	Plastique	1	10	4932472233	4058546326296	6,22	6,70

Disque à lamelles CERA TURBO™ XL

NOUVEAU

Productivité maximale avec CERA TURBO™, enlèvement de matière 50% plus rapide et durée de vie 2x plus longue par rapport à un disque diamant

CERA TURBO™ XL avec des lamelles en saillie de 10 mm pour le ponçage des soudures d'angle.

Disque hybride en céramique : moulin en acier, acier inoxydable.

Plateau de ponçage en fibre naturelle.

Grande flexibilité : s'ajuste parfaitement à la pièce de travail

Faible émission de chaleur : pas de décoloration des métaux, en particulier sur l'acier inoxydable

Idéal pour les métaux ferreux, l'acier inoxydable V2A (1.4301) / V4A (1.4401) et les métaux non ferreux (aluminium, titane, etc.),

Commande minimum par 10 ou multiples de 10

Fabriquée en Allemagne



Type	Ø disque (mm)	Grain	Alésage Ø mm	Plateau	Conditionné par	Quantité minimum	Réf	Code EAN	Prix tarif HT CHF	Prix tarif TTC CHF	
	SLC XL 50 / 115	115	40	22.2	Fibre naturelle	1	10	4932478946	4058546362287	6,04	6,50
	SLC XL 50 / 115	115	60	22.2	Fibre naturelle	1	10	4932478947	4058546362294	6,04	6,50
	SLC XL 50 / 115	115	80	22.2	Fibre naturelle	1	10	4932478948	4058546362300	6,04	6,50
		125	40	22.2		1	10	4932478949	4058546362317	6,59	7,10
		125	60	22.2		1	10	4932478950	4058546362324	6,59	7,10
	Disque à lamelle céramique XL 125mm	125	80	22.2	Fibre naturelle	1	10	4932478951	4058546362331	6,59	7,10

Disques à lamelles

Grain Zirconium de haute qualité : durée de vie plus longue sur les métaux ferreux et sur l'acier inoxydable.

Plateau de ponçage : permet un ébarbage jusqu'au dernier grain !

Plateau de ponçage en fibres naturelles : Peu de vibration et de bruit, pas de poussières nocives.

Grande flexibilité : s'ajuste parfaitement à la pièce de travail.

Faible émission de chaleur : pas de décoloration des métaux, en particulier sur l'acier inoxydable.

Fabriquée en Allemagne



Type	Ø disque (mm)	Grain	Alésage Ø mm	Plateau	Conditionné par	Quantité minimum	Réf	Code EAN	Prix tarif HT CHF	Prix tarif TTC	
50	SL 50 / 115	115	40	22.2	Fibre naturelle	1	10	4932472220	4058546326166	3,16	3,40
	SL 50 / 115	115	60	22.2	Fibre naturelle	1	10	4932472221	4058546326173	3,16	3,40
	SL 50 / 115	115	80	22.2	Fibre naturelle	1	10	4932472222	4058546326180	3,16	3,40
	SL 50 / 115	115	120	22.2	Fibre naturelle	1	10	4932472223	4058546326197	3,16	3,40
	SL 50 / 125	125	40	22.2	Fibre naturelle	1	10	4932472224	4058546326203	3,44	3,70
	SL 50 / 125	125	60	22.2	Fibre Naturelle	1	10	4932472225	4058546326210	3,44	3,70
	SL 50 / 125	125	80	22.2	Fibre naturelle	1	10	4932472226	4058546326227	3,44	3,70
	SL 50 / 125	125	120	22.2	Fibre naturelle	1	10	4932472227	4058546326234	3,44	3,70

Disques à lamelles aluminium

NOUVEAU

Idéal pour l'aluminium, les métaux non-ferreux et le bois

Le revêtement spécifique des lamelles limite l'encrassement lors des applications de meulage de l'aluminium, des métaux non ferreux et du bois.

Support de disque ajustable pour travailler sur toute la surface du disque fabriqué en Allemagne

Commande par 10 et multiples de 10 pièces



Type	Ø disque (mm)	Grain	Alésage Ø mm	Plateau	Conditionné par	Quantité minimum	Réf	Code EAN	Prix tarif HT CHF	Prix tarif TTC CHF	
	ALU SLC 50 / 115	115	40	22.2	Plastique	1	10	4932479089	4058546368838	5,34	5,75
	ALU SLC 50 / 115	115	60	22.2	Plastique	1	10	4932479090	4058546368845	5,34	5,75
	ALU SLC 50 / 125	125	40	22.2	Plastique	1	10	4932479091	4058546368852	6,59	7,10
	ALU SLC 50 / 125	125	60	22.2	Plastique	1	10	4932479092	4058546368869	6,59	7,10



Ecrou FIXTEC

FIXTEC : changement ultra rapide du disque sans outil.

Seulement 12 secondes pour remplacer un disque.

Seulement 8 mm d'épaisseur et une plus grande surface de contact utile du disque.

S'adapte sur toute meuleuse à filetage M14, pour diamètre 125 ou 150 mm Maxi.

L'écrou comporte deux trous intégrés pour pouvoir le desserrer à l'aide d'une clé à ergots classique au cas où celui-ci serait endommagé ou trop serré.



Designation	Conditionné par	Quantité minimum	Réf	Code EAN	Prix tarif HT CHF	Prix tarif TTC CHF
Écrou FIXTEC – M 14	1	12	4932352473	4002395371327	28,51	30,70
12 x 4932352473. Référence 4932352473 contenu : 1 x embout FIXTEC.						



Ecrou Fixtec XL

FIXTEC : Changement de disque en quelques secondes sans outils

Pour meuleuses d'angle de diamètre 180 mm à 230 mm

12 secondes entre le retrait du disque usagé et la fixation d'un nouveau disque



Designation	Conditionné par	Quantité minimum	Réf	Code EAN	Prix tarif HT CHF	Prix tarif TTC CHF
Présentoir de comptoir	1	12	4932464610	4058546225551	37,79	40,70
Ecrou Fixtec pour Meuleuse 180 & 230 mm - filetage M14						



Disques abrasifs - auto agrippants

Abrasifs pour bois, métal, peinture, plâtre.

Type : émeri, semi-ouvert.

Résine synthétique sur papier haute résistance

Disques abrasives pour Ponceuse orbitale Ø 125 mm - 8 trous

Grain	Ø mm	Conditionné par	Quantité minimum	Réf	Code EAN	Prix tarif HT CHF	Prix tarif TTC CHF
40	125	5	1	4932367740	4002395338610	8,08	8,70
60	125	5	1	4932367741	4002395338627	8,08	8,70
80	125	5	1	4932367742	4002395338634	8,08	8,70
120	125	5	1	4932367743	4002395338641	8,08	8,70
180	125	5	1	4932367744	4002395338658	8,08	8,70
240	125	5	1	4932367745	4002395338665	8,08	8,70
40	125	25	1	4932371470	4002395341870	19,59	21,10
60	125	25	1	4932371396	4002395341665	17,32	18,65
80	125	25	1	4932371397	4002395341672	17,32	18,65
120	125	25	1	4932371398	4002395341689	17,32	18,65
180	125	25	1	4932371399	4002395341696	17,32	18,65
240	125	25	1	4932371400	4002395341702	17,32	18,65

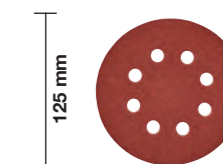

Disques abrasives pour Ponceuse orbitale Ø 150 mm - 6 trous

Grain	Ø mm	Conditionné par	Quantité minimum	Réf	Code EAN	Prix tarif HT CHF	Prix tarif TTC CHF
40	150	5	1	4932371590	4002395343171	8,08	8,70
60	150	5	1	4932371591	4002395343188	8,08	8,70
80	150	5	1	4932371592	4002395343195	8,08	8,70
120	150	5	1	4932371593	4002395343201	8,08	8,70
180	150	5	1	4932371594	4002395343218	8,08	8,70
240	150	5	1	4932371595	4002395343225	8,08	8,70
40	150	25	1	4932371596	4002395343232	26,09	28,10
60	150	25	1	4932371597	4002395343249	23,03	24,80
80	150	25	1	4932371598	4002395343256	21,36	23,00
120	150	25	1	4932371599	4002395343263	21,36	23,00
180	150	25	1	4932371600	4002395343270	21,36	23,00
240	150	25	1	4932371601	4002395343287	21,36	23,00

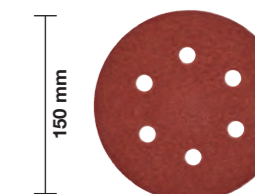

Feuilles abrasives - auto agrippantes

Abrasifs pour bois, métal, peinture, plâtre.

Type : émeri, semi-ouvert. Résine synthétique sur papier haute résistance

Résine artificielle collée sur un papier indéchirable

Feuilles abrasives - auto agrippantes

Feuilles abrasives pour ponceuse orbitale 80 x 133 mm

Grain	Taille A x B (mm)	Conditionné par	Quantité minimum	Réf	Code EAN	Prix tarif HT CHF	Prix tarif TTC CHF
60	80 x 133	10	1	4932351666	4002395319305	6,45	6,95
80	80 x 133	10	1	4932351667	4002395319312	6,45	6,95
120	80 x 133	10	1	4932351668	4002395319329	6,45	6,95
180	80 x 133	10	1	4932351669	4002395319336	6,45	6,95
240	80 x 133	10	1	4932351670	4002395319343	6,45	6,95

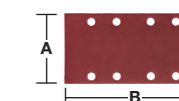

Feuilles abrasives pour ponceuse orbitale 115 x 107 mm

Grain	Taille A x B (mm)	Conditionné par	Quantité minimum	Réf	Code EAN	Prix tarif HT CHF	Prix tarif TTC CHF
60	115 x 107	10	1	4932430815	4002395384761	8,22	8,85
80	115 x 107	10	1	4932430816	4002395384778	8,22	8,85
120	115 x 107	10	1	4932430817	4002395384785	8,22	8,85
240	115 x 107	10	1	4932430818	4002395384792	8,22	8,85

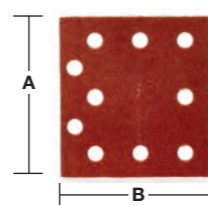

Feuilles abrasives

Abrasifs pour bois, métal, peinture, plâtre. Type : émeri, semi-ouvert.
Résine synthétique sur papier haute résistance. Feuilles abrasives

Feuilles abrasives pour ponceuse orbitale 93 x 230 mm

Grain	Taille A x B (mm)	Conditionné par	Quantité minimum	Réf	Code EAN	Prix tarif HT CHF	Prix tarif TTC CHF
50	93 x 230	10	1	4932305176	4002395300006	7,71	8,30
80	93 x 230	10	1	4932305177	4002395300013	7,71	8,30
100	93 x 230	10	1	4932305178	4002395300020	7,71	8,30
150	93 x 230	10	1	4932305179	4002395300037	7,71	8,30

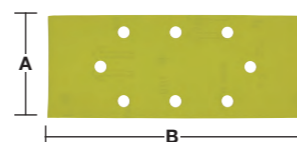

Feuilles abrasives pour ponceuse orbitale 115 x 140 mm

Grain	Taille A x B (mm)	Conditionné par	Quantité minimum	Réf	Code EAN	Prix tarif HT CHF	Prix tarif TTC CHF
60	115 x 140	10	1	4932430819	4002395384815	8,22	8,85
80	115 x 140	10	1	4932430820	4002395384822	8,22	8,85
120	115 x 140	10	1	4932430822	4002395384846	8,22	8,85
240	115 x 140	10	1	4932430821	4002395384839	8,22	8,85

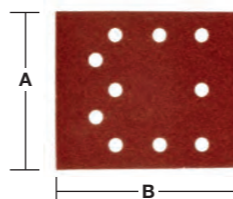

Feuilles abrasives - auto agrippantes

Abrasifs pour bois, métal, peinture, plâtre.
Type : émeri, semi-ouvert. Résine synthétique sur papier haute résistance

Feuilles abrasives pour ponceuses Delta 105 x 105 mm

Grain	Taille A x B (mm)	Conditionné par	Quantité minimum	Réf	Code EAN	Prix tarif HT CHF	Prix tarif TTC CHF
60	105 x 105	5	1	4932358492	4002395324248	5,80	6,25
80	105 x 105	5	1	4932358493	4002395324255	5,80	6,25
120	105 x 105	5	1	4932358494	4002395324262	5,80	6,25
180	105 x 105	5	1	4932358495	4002395324279	5,80	6,25
240	105 x 105	5	1	4932358496	4002395324286	5,80	6,25

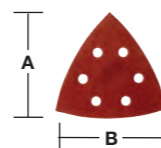

Feuilles abrasives pour ponceuses Delta 100 x 147 mm

Grain	Taille A x B (mm)	Conditionné par	Quantité minimum	Réf	Code EAN	Prix tarif HT CHF	Prix tarif TTC CHF
60	100 x 147	10	1	4932355140	4002395319992	18,34	19,75
80	100 x 147	10	1	4932355141	4002395320004	18,34	19,75
120	100 x 147	10	1	4932355142	4002395320011	17,73	19,10
180	100 x 147	10	1	4932355143	4002395320028	17,73	19,10
240	100 x 147	10	1	4932355144	4002395320035	17,73	19,10

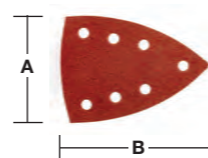

Bandes abrasives

Abrasifs pour bois, métal, peinture, plâtre.
Type : émeri, semi-ouvert.
Résine synthétique sur papier haute résistance

Bandes Abrasives 75 x 533 mm

Grain	Taille A x B (mm)	Conditionné par	Quantité minimum	Réf	Code EAN	Prix tarif HT CHF	Prix tarif TTC CHF
40	75 x 533	5	1	4932312475	4002395301263	12,91	13,90
60	75 x 533	5	1	4932312476	4002395301270	12,91	13,90
80	75 x 533	5	1	4932312477	4002395301287	12,91	13,90
100	75 x 533	5	1	4932312478	4002395301294	12,91	13,90
150	75 x 533	5	1	4932312479	4002395301300	12,91	13,90
240	75 x 533	5	1	4932312480	4002395301317	12,91	13,90

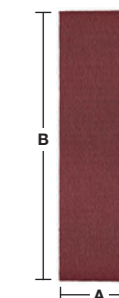

Bandes Abrasives 100 x 560 mm

Grain	Taille A x B (mm)	Conditionné par	Quantité minimum	Réf	Code EAN	Prix tarif HT CHF	Prix tarif TTC CHF
40	100 x 560	3	1	4932312099	4002395300419	11,75	12,65
60	100 x 560	3	1	4932312100	4002395300426	11,75	12,65
80	100 x 560	3	1	4932312101	4002395300433	11,75	12,65
100	100 x 560	3	1	4932312102	4002395300440	11,75	12,65
150	100 x 560	3	1	4932312103	4002395300457	11,75	12,65
240	100 x 560	3	1	4932312104	4002395300464	11,75	12,65

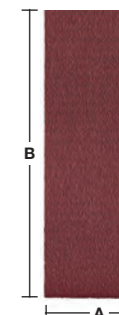

Bandes Abrasives 100 x 610 mm

Grain	Taille A x B (mm)	Conditionné par	Quantité minimum	Réf	Code EAN	Prix tarif HT CHF	Prix tarif TTC CHF
40	100 x 610	5	1	4932355066	4002395319824	22,01	23,70
60	100 x 610	5	1	4932355067	4002395319831	19,73	21,25
80	100 x 610	5	1	4932355068	4002395319848	19,73	21,25
100	100 x 610	5	1	4932355069	4002395319855	20,10	21,65
150	100 x 610	5	1	4932355070	4002395319862	20,10	21,65
240	100 x 610	5	1	4932355071	4002395319879	20,10	21,65

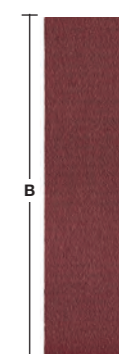

Bandes Abrasives 100 x 620 mm

Grain	Taille A x B (mm)	Conditionné par	Quantité minimum	Réf	Code EAN	Prix tarif HT CHF	Prix tarif TTC CHF
40	100 x 620	5	1	4932341610	4002395304882	22,66	24,40
60	100 x 620	5	1	4932341611	4002395304899	20,89	22,50
80	100 x 620	5	1	4932341612	4002395304905	20,89	22,50
100	100 x 620	5	1	4932341613	4002395304912	20,24	21,80
150	100 x 620	5	1	4932341614	4002395304929	20,24	21,80
220	100 x 620	5	1	4932341615	4002395304936	20,24	21,80

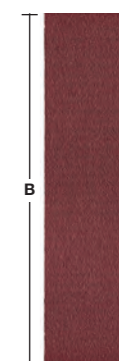

Accessoires - Visseuses

Designation	Pour modèle	Conditionné par	Quantité minimum	Réf	Code EAN	Prix tarif HT CHF	Prix tarif TTC CHF
① Butée plaquiste	DWE 4000 Q, DWSE 4000 Q, TKSE 2500 Q, 6790, 6743	1	1	49261036	045242185245	Prix sur demande	Prix sur demande
② Butée bardage	TKSE 2500 Q, 6790	1	1	49261082	045242185375	Prix sur demande	Prix sur demande
Porte-embout magnétique 1/4" longueur 76 mm.	DWE 4000 Q, DWSE 4000 Q, 6743	1	1	48323065	045242128600	13,65	14,70
Porte-embout magnétique 1/4", longueur 76 mm. Nécessite butée plaquiste 49261036.	TKSE 2500 Q, 6790	1	1	48323070	045242128655	14,16	15,25
③ Assortiment 3 douilles magnétiques Ø6 / 8 / 10 mm	TKSE 2500 Q, 6790, TQSE 1200 Q, TQSE 2500 Q, 6580, 6581	3	1	49663004	045242207848	40,95	44,10
④ Chargeur de vis CA55, adapté à la visseuse M18-FSG-0X		1	1	4933459202	4002395289974	125,35	135,00
⑤ PH12 148mm		3	1	4932459393	4058546010546	8,50	9,15
⑥ Porte-embout magnétique Ring 75mm		1	1	4932459394	4058546010553	7,71	8,30
⑦ Tête déportée 1/4" hex pour M12FPDX		1	1	4932464481	4058546224264	57,94	62,40
⑧ Mandrin renvoi d'angle M12 FPDx-RAA pour percer et visser en espaces confinés. angle de 90°. 12 réglages. réception direct embouts		1	1	4932464480	4058546224257	91,09	98,10
⑨ Mandrin 13 mm Fixtec pour M12FPDX		1	1	4932464479	4058546224240	33,80	36,40
⑩ Set de nez d'extension pour riveteuse M12™		4	1	48540100	045242504466	42,34	45,60
⑪ Extension de nez 152 mm pour riveteuse M12™		3	1	48950100	045242504459	91,92	99,00
⑫ M12 BDDX-0A tête déportée pivotante.		1	1	4932430432	4002395380930	53,76	57,90
⑬ M12 BDDX-RAA Tête renvoi d'angle 90°		1	1	4932430433	4002395380947	53,76	57,90
⑭ Jeu de 4 nez pour riveteuse M18 FUEL™ ONE-KEY™		240	250	4932478961	4058546362430	45,50	49,00
⑮ Extension de nez pour riveteuse M18 FUEL™ ONE-KEY™		32	100	4932478962	4058546362447	101,21	109,00



Poignées latérales

Designation	Conditionné par	Quantité minimum	Réf	Code EAN	Prix tarif HT CHF	Prix tarif TTC CHF
① Poignée latérale avec butée de profondeur graduée pour perceuse à collet Ø 43 mm.	1	1	4932373725	4002395352647	17,08	18,40
② Poignée latérale avec butée de profondeur graduée pour toutes perceuses à collet court (13 mm) et Ø 43 mm.	1	1	4932364149	4002395342198	22,14	23,85



Câbles QUIK-LOK

Longueur câble (m)	Version pays	Conditionné par	Quantité minimum	Réf	Code EAN	Prix tarif HT CHF	Prix tarif TTC CHF
4	EU	1	1	4932373502	4002395351725	28,51	30,70
10	EU	1	1	4932373503	4002395351732	43,64	47,00
4	CH	1	1	4932373504	4002395351749	27,21	29,30
6	EU	1	1	4932364483 ¹	4002395337620	39,09	42,10
Kit de réparation QUIK-LOCK		1	1	4931380758	4002395714551	Prix sur demande	



¹ Plus solide, résistance à l'acide, non-réparable.

Renvoi d'angle universel

Il permet de convertir la perceuse HDE 13 RQD et autres modèles en perceuse à renvoi d'angle. Pour perçage intensif dans des endroits difficilement accessibles. La tête et le manchon sont orientables sur 360° et verrouillables en toute position. 2 vitesses : 1. lente : réduit la vitesse de 30 % pour augmenter le couple de 50 %. 2. rapide : augmente la vitesse de rotation de 50 %.

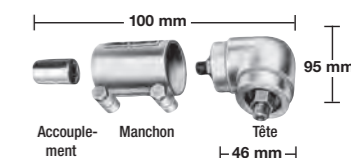

Designation	Conditionné par	Quantité minimum	Réf	Code EAN	Prix tarif HT CHF	Prix tarif TTC CHF
Renvoi d'angle complet.	1	1	48062871	045242088812	174,56	188,00



La tête et le manchon sont réglables sur 360° et verrouillable en toute position.

Accessoires - Boulonneuses







Designation	Conditionné par	Quantité minimum	Réf	Code EAN	Prix tarif HT CHF	Prix tarif TTC CHF
Goupille de sécurité - type carré; A monter en force.	1	1	49170405	045242178919	3,90	4,20

Designation	Conditionné par	Quantité minimum	Réf	Code EAN	Prix tarif HT CHF	Prix tarif TTC CHF
Protection antichocs pour M18 CIW.	1	1	49162754	045242320455	33,52	36,10
Protection antichocs pour M18 CHIW, M28 CHIW	1	1	49162763	045242324255	53,02	57,10
Protection antichoc pour M18 FMTIWP	1	1	49162861	045242510146	36,68	39,50
Protection antichoc pour M18 FHIWP12	1	1	49162766	045242506415	33,52	36,10
Protection antichoc pour M18 FHIWF12	1	1	49162767	045242506422	33,52	36,10
Protection antichoc pour M18 FIW2F & M18 FIW2P	1	1	4932478770	4058546360528	33,52	36,10
Protection antichoc pour M18 ONEFHIWF1	1	1	4932478760	4058546360429	41,69	44,90
Protection antichoc pour M18 FMTIW2F & M18 FMTIW2P	1	1	4932478771	4058546360535	33,52	36,10
Protection antichoc pour M12 FIWF	1	1	4932478758	4058546360405	23,12	24,90
Gainage softgrip pour M12 FRAIWF38 & M12 FRAIWF12	1	1	4932479098	4058546368920	26,93	29,00
Gainage softgrip pour M12 FIR38	1	1	4932479100	4058546368944	26,93	29,00
Gainage softgrip pour M12 FID	1	1	4932479102	4058546368968	26,93	29,00
Gainage softgrip pour M18 FID2	1	1	4932479103	4058546368975	36,21	39,00
Gainage softgrip pour M18 ONEFHIWF1	1	1	4932479975	4058546377694	45,50	49,00



Accessoires pour perforateurs

Adaptateurs SDS-Plus & mandrins

Outil	Réception	Réf. 4932	Code EAN 4002395	Prix tarif HT €	Prix tarif TTC €	
① FIXTEC	SDS-Plus	379877	346561	39,00	42,00	① 
② FIXTEC	SDS-Plus	399152	357628	39,00	42,00	② 
③ FIXTEC	SDS-Plus	352299	369584	37,79	40,70	③ 
④ FIXTEC	1/2" x 20 UNF	371807	344710	33,24	35,80	④ 
⑤ FIXTEC	1/2" x 20 UNF	399154	357635	33,24	35,80	⑤ 
Uniquement pour modèles PLH 16 QEX, M28 HX, V18 HX, PLH 26 QEX, PH 30 Power X, KH 26 XE, KH 24 XE, KH 28 Super XE, BH 26 LXE, PH 26 X.						
⑥ SDS-Plus	1/2" x 20 UNF	367438	337668	38,44	41,40	⑥ 
Adaptateur de mandrin SDS-plus: le mandrin se visse directement.						
⑦ SDS-Plus	1/2" x 20 UNF	367166	334438	24,14	26,00	⑦ 
Adaptateur de mandrin SDS-plus avec vis de serrage						

Mandrins à clé

Capacité Ø mm	Réception	Verrouillage	Vis de serrage	Rotation seule	Percussion	Outil sans fil	Type clé	Conditionné par	Quantité minimum	Réf	Code EAN	Prix tarif HT CHF	Prix tarif TTC CHF
1.5-13	1/2" x 20	✓	✓	✓	✓	✓	A	1	1	4932267980	4002395300488	25,44	27,40
3.0-16	Taper B16			✓			C	1	1	4932127010	4002395306169	82,08	88,40
3.0-16	M18x2.5	✓	✓	✓	✓		C	1	1	4932320014	4002395310784	73,26	78,90



Mandrins à clé spécifiques

Capacité Ø mm	Réception	pour perceuses	Vis de serrage	Type clé	Conditionné par	Quantité minimum	Réf	Code EAN	Prix tarif HT CHF	Prix tarif TTC CHF
1.0-10	3/8" x 24	HDE 6 RQ	✓	H	1	1	48660817	045242155705	37,79	40,70
2.0-13	1/2" x 20	HDE 13 RQD	✓	K	1	1	48661355	045242156542	Prix sur demande	



Mandrins à clé emmanchement 6 pans 1/4"

Capacité Ø mm	Réception	Outil sans fil	Type clé	Conditionné par	Quantité minimum	Réf	Code EAN	Prix tarif HT CHF	Prix tarif TTC CHF
1.0-10	1/4" Hex	✓	A	1	1	4932314867	4002395300112	24,65	26,55



Clé de mandrin et accessoires

Designation	Type	Réf.	Conditionné par	Quantité minimum	Réf	Code EAN	Prix tarif HT CHF	Prix tarif TTC CHF	
① Clé de mandrin	A	S2A	1	1	4932221378	4002395302765	4,55	4,90	
	B	S2AT	1	1	4932310612	4002395309177	6,08	6,55	
	C	S3T	1	1	4932221379	4002395306381	6,96	7,50	
	D	S14	1	1	4932304684*	4002395300105	4,18	4,50	
	E	S4	1	1	4932221380	4002395306398	12,91	13,90	
	G	S2	1	1	4932319995	4002395303724	4,18	4,50	
	H		1	1	48663350	045242157600	8,96	9,65	
	J		1	1	48663240	045242157501	12,40	13,35	
	K		1	1	48663280	045242157556	8,50	9,15	
	② Adaptateur Morse No. 3 pour mandrins B 16 à B 22	MT3 - B16		1	1	4932117042	4002395305834	22,14	23,85
	Éjecteur DIN 317 taille 3.			1	1	4932604226	4002395311248	13,79	14,85



*Jusqu'à épuisement du stock.

Mandrin sans outils

Mandrins Auto-serrants

Capacité Ø mm	Réception	Verrouillage	Vis de serrage	Rotation seule	Percussion	Outil sans fil	Conditionné par	Quantité minimum	Réf	Code EAN	Prix tarif HT CHF	Prix tarif TTC CHF
1.0-10	3/8" x 24	✓	✓	✓	✓	✓	1	1	4932349457	4002395318155	33,80	36,40
1.0-10	1/2" x 20	✓	✓	✓	✓	✓	1	1	4932364382	4002395337675	33,24	35,80
1.5-13	1/2" x 20	✓	✓	✓	✓	✓	1	1	4932376531	4002395346332	52,00	56,00
1.5-13	1/2" x 20	✓	✓	✓	✓	✓	1	1	4932376533	4002395346349	52,00	56,00
1.5-13	1/2" x 20	✓	✓	✓	✓	✓	1	1	4932364265 ¹	4002395334056	57,94	62,40
1.5-13	1/2" x 20	✓	✓	✓	✓	✓	1	1	4932364267	4002395334070	59,80	64,40



¹ Industrial quality

Mandrins auto FIXTEC (avec blocage de broche)

Capacité Ø mm	Réception	Verrouillage	Vis de serrage	Rotation seule	Percussion	Outil sans fil	Conditionné par	Quantité minimum	Réf	Code EAN	Prix tarif HT CHF	Prix tarif TTC CHF
1.0-10	3/8" x 24	✓	✓	✓	✓	✓	1	1	4932371018	4002395339365	31,10	33,50
1.0-10	1/2" x 20	✓	✓	✓	✓	✓	1	1	4932372443	4002395345458	35,00	37,70
1.5-13	1/2" x 20	✓	✓	✓	✓	✓	1	1	4932371913	4002395345366	53,39	57,50
1.5-13	3/8" x 24	✓	✓	✓	✓	✓	1	1	4932399492	4002395361137	44,38	47,80
1.5-13	9/16" x 18	✓	✓	✓	✓	✓	1	1	4932478806 ¹	4058546360887	31,48	33,90



¹ Fits M18 FDD(2)/ M18 FPD(2)

Mandrins autoserrants industriels pour percussion

Capacité Ø mm	Réception	Verrouillage	Rotation seule	Percussion	Outil sans fil	Conditionné par	Quantité minimum	Réf	Code EAN	Prix tarif HT CHF	Prix tarif TTC CHF
1.0-13	1/2" x 20	✓	✓	✓	✓	1	1	4932364266	4002395334063	114,21	123,00



Mandrin à clé - Mandrins d'outils spécifiques

Capacité Ø mm	Réception	Pour modèle	Verrouillage	Rotation seule	Vis de serrage	Conditionné par	Quantité minimum	Réf	Code EAN	Prix tarif HT CHF	Prix tarif TTC CHF
① 1.0-10	1/2" x 20	HDE 10 RQX	✓	✓	✓	1	1	48661520	045242156795	74,93	80,70
① 1.5-13	1/2" x 20	HDE 13 RQX	✓	✓	✓	1	1	42660755	4002395891436	59,42	64,00
② 1.5-13	FIXTEC		✓	✓	✓	1	1	4932399214	4002395358236	70,19	75,60
③ 1.0-10	FIXTEC	M12 BDDX	✓	✓	✓	1	1	4932430444	4002395381050	34,82	37,50

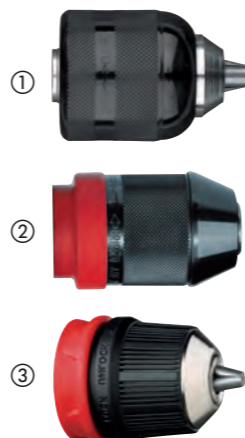

Accessoires : Meuleuses d'angle

Designation	Pour meuleuses Ø 115 mm	Pour meuleuses Ø 125 mm	Pour meuleuses Ø 150 mm	Pour meuleuses Ø 180 mm	Pour meuleuses Ø 230 mm	Conditionné par	Quantité minimum	Réf	Code EAN	Prix tarif HT CHF	Prix tarif TTC CHF	
① Écrou de serrage M 14	✓	✓	✓	✓	✓	1	1	4932345628	4002395313105	8,73	9,40	
② Flasque	✓	✓	✓	✓	✓	1	1	4932449324	4002395245185	7,20	7,75	
③ Clé à ergots	✓	✓	✓	✓	✓	1	1	4932367712	4002395338467	7,43	8,00	
④ Clé plate SW 17/24	✓	✓	✓	✓	✓	1	1	4932345710	4002395307722	14,53	15,65	
⑤ Clé coudée à ergots pour brosses.				✓	✓	1	1	4932371469	4002395342181	7,20	7,75	
⑥ Filtre contre les particules et la poussière.		✓	✓	✓	✓	2	1	4932326525	4002395303311	15,78	17,00	
Poignée latérale	✓	✓	✓	✓	✓	1	1	4932409546	4002395370870	12,63	13,60	
Poignée latérale anti-vibration.	✓	✓	✓	✓ ¹	✓	1	1	4932399991	4002395366507	24,14	26,00	
Protecteur de main				✓	✓	1	1	4932399992	4002395366514	24,14	26,00	
Écrou à bride. Concerne seulement la meuleuse AGV 16 180 QXC.						3	1	4932351632	4002395321636	87,93	94,70	
Écrou à bride M14 (4932345629), support pour bride (4932371404), gros écrous à bride (4932367952).												

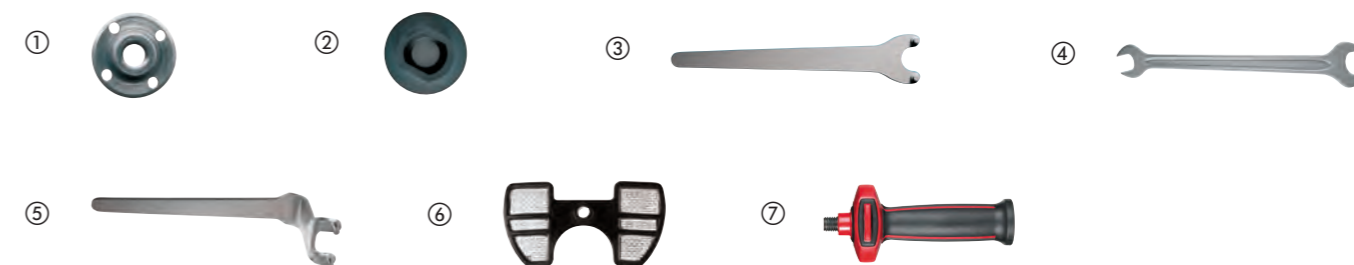

Plateaux de ponçage

Designation	Alésage Ø mm	Ø (mm)	Pour meuleuses Ø 115 mm	Pour meuleuses Ø 125 mm	Pour meuleuses Ø 180 mm	Pour meuleuses Ø 230 mm	Conditionné par	Quantité minimum	Réf	Code EAN	Prix tarif HT CHF	Prix tarif TTC CHF
Plateau de ponçage souple	14.2	110	✓				1	1	4932345760	4002395313488	12,40	13,35
Complet avec écrou M 14. Pour toute meuleuse.	14.2	125		✓			1	1	4932345761	4002395313495	15,55	16,75
	14.2	170			✓		1	1	4932345758	4002395313501	18,20	19,60
	22.2	170			✓		1	1	4932352744	4002395374021	18,85	20,30
Écrou M14 seul			✓	✓	✓	✓	1	1	4932345627	4002395313112	6,96	7,50

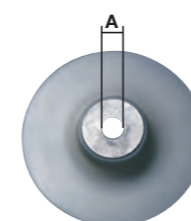

Carters d'aspiration

Designation	Pour meuleuses Ø 115 mm	Pour meuleuses Ø 125 mm	Pour meuleuses Ø 180 mm	Pour meuleuses Ø 230 mm	Conditionné par	Quantité minimum	Réf	Code EAN	Prix tarif HT CHF	Prix tarif TTC CHF
<p>① Carter pour tronçonner & rainurer DEC 125. Se monte et se démonte facilement sans outil sur les modèles Ø 115 & Ø 125 mm : AG(V) 12, série AGV 15 et les meuleuses FUEL™. Profondeur de travail réglable de 5 à 28 mm. Se raccorde directement aux aspirateurs MILWAUKEE® avec adaptateur "click-system" exclusif.</p>	✓	✓			1	1	4932430467	4002395381289	119,78	129,00
<p>② Carter meulage & surfacage DEG 125. Se monte et se démonte facilement sans outil sur les modèles Ø 125 mm AG(V) 12 et série AGV 15. Poignée étrier de guidage Carter AV magnétique démontable. Semelle de guidage très stable. Se raccorde directement aux aspirateurs MILWAUKEE® avec adaptateur "click-system" exclusif.</p>		✓			1	1	4932430468	4002395381296	106,78	115,00
<p>③ Capot de tronçonnage avec système d'aspiration de poussière DEC230, pour AG 22</p>			✓	✓	1	1	4932459340	4058546010010	226,56	244,00
<p>③ Capot de tronçonnage avec système d'aspiration de poussière DEC230K, pour AGV22, AGVK24, AG21, AG24. (incompatible avec meuleuse équipée d'un autobalancer).</p>			✓	✓	1	1	4932459341	4058546010027	226,56	244,00



Accessoires : Meuleuse droite

Designation	Modèle	Conditionné par	Quantité minimum	Réf	Code EAN	Prix tarif HT CHF	Prix tarif TTC CHF
pince Ø 3 mm.	DGL 34,DGL 30 E,DG 30 E, PSG 12,PSG 14.4 PP, HD18 SG	1	1	4932308974	4002395309092	26,69	28,75
pince Ø 3 mm.	M18 FDG	1	1	4932471202	4058546288303	26,09	28,10
pince Ø 6 mm.	PSG 14.4 PP,HD18 SG, PSG 12,DG 30 E,DGL 30 E, DGL 34	1	1	4932313192	4002395302833	16,81	18,10
pince Ø 6 mm.	DG 7 E	1	1	4931391453	4002395734818	Prix sur demande	
pince Ø 6 mm.	DG 14-50 Q	1	1	48660978	045242155620	45,40	48,90
pince Ø 8 mm.	DGL 34,DGL 30 E,DG 30 E, PSG 12,PSG 14.4 PP, HD18 SG,V 28 SG	1	1	4932313190	4002395302840	17,60	18,95
pince Ø 8 mm.	DG 7 E	1	1	4931391452	4002395734801	Prix sur demande	
pince Ø 6.35 mm (1/4")	DGL 34,DGL 30 E,DG 30 E, PSG 12,PSG 14.4 PP, HD18 SG	1	1	4932313194	4002395302857	17,60	18,95
① Manchon en caoutchouc pour M12 FDGA	M12 FDGA	1	1	4932478759	4058546360412	23,12	24,90



Accessoires : Cisailles

Designation	Modèle	Conditionné par	Quantité minimum	Réf	Code EAN	Prix tarif HT CHF	Prix tarif TTC CHF
Couteau fixe à 4 taillants.	PPS 12	1	1	4932308837	4002395311583	48,10	51,80
Couteau mobile à 4 taillants.	KS 2.5,S 2.5	1	1	4932430171	4002395378326	48,10	51,80
	PPS 12	1	1	4932308838	4002395309085	48,10	51,80
Clé à pipe 3/8".	SMC 1.2 Q	1	1	49960070	045242221554	1,16	1,25
Tête de coupe (remplaçable)	SMC 1.2 Q	1	1	48080500	045242089253	220,98	238,00



Accessoires : Grignoteuses

Designation	Pour cloueurs	Conditionné par	Quantité minimum	Réf	Code EAN	Prix tarif HT CHF	Prix tarif TTC CHF
Poiçon	KN 2 PN 14.4, PN 12,N 2	1	1	4932430172	4002395378333	103,99	112,00
Matrice	KN 2 PN 14.4, PN 12,N 2	1	1	4932279565	4002395308521	116,99	126,00
Matrice spéciale. Spécialement conçue pour couper l'acier ondulé. Max. capacité de coupe de 1,5 mm.	KN 2 PN 14.4, PN 12,N 2	1	1	4932279498	4002395308514	142,99	154,00



Accessoires pour polisseuses

Accessoires - polissage 125 mm Ø auto agrippant

Designation	Ø (mm)	Epaisseur (mm)	Conditionné par	Quantité minimum	Réf	Code EAN	Prix tarif HT CHF	Prix tarif TTC CHF
Polissage avec M14. Design avec une excellente flexibilité. Faible vibration pour un travail précis dans tous les recoins ainsi que ceux incurvés.	125		1	1	4932430394	4002395380558	33,24	35,80
Disque de polissage. 100% naturel. Qualité premium avec des fibres hautes qualité pour une plus longue durée de vie. Couche intégrée „soft touch“ garantit un ajustement parfait. Pour la finition de la peinture qu'elle soit ancienne ou récente. Bonne qualité du polissage grâce à la chaleur des fibres résistantes.	135	25	1	1	4932430395	4002395380565	24,28	26,15
Eponge à polir. Disque éponge avec structure en mousse. Pour éliminer le maximum de rayures profondes.	145	30	1	1	4932430396	4002395380572	20,89	22,50
Eponge à polir. Éponge très douce avec une structure de mousse fine. Pour un polissage fin avec des crèmes à polir ou de la cire pour enlever les rayures très fines.	145	30	1	1	4932430397	4002395380589	15,04	16,20
Microfibre super-douce microfibre polissage de tissu pour la finition très brillante. Avec de bonnes propriétés d'absorption parfaitement adapté pour la finition et la suppression de taches d'eau sur les surfaces fragiles. Lavable en machine à 30 ° sans adoucisseur.	400 x 400		1	1	4932430398	4002395380596	16,34	17,60
Polish M-Cut 1500 (250 ml). Parfaite pour enlever les rayures profondes sans endommager le vernis. Convient pour enlever la poussière, la texture peau d'orange. Recommandé pour une utilisation avec une éponge à polir (4932430396) et le disque de polissage en laine d'agneau (4932430395).			1	1	4932430475	4002395381364	33,24	35,80
Polish M-Wax 6000 (250 ml). Cire de haute qualité de carnauba brésilien pour faire briller comme un miroir, éliminer les égratignures et sceller la peinture en une seule étape. Excellente performance en éliminant les rayures. Sans silicone. Recommandé pour une utilisation avec une éponge à polir (4932430397) et un tissu microfibre pour polir (4932430398).			1	1	4932430476	4002395381371	25,44	27,40

①



②



③



④



⑤



⑥



⑦



Accessoires - polissage Ø 125/150 mm auto agrippant

Designation	Ø (mm)	Epaisseur (mm)	Conditionné par	Quantité minimum	Réf	Code EAN	Prix tarif HT CHF	Prix tarif TTC CHF
Plateau de lustrage auto-agrippant pour peau de mouton et disques abrasifs. Filetage M14, excellente résistance à la rupture grâce à une couche de mousse souple et flexible	150	25	1	1	4932373161	4002395347285	35,00	37,70
Feutre à polir auto-agrippant pour le polissage des peintures, des métaux non ferreux, de l'inox avec ou sans pâte à polir. S'utilise avec le plateau de lustrage très souple, matériau absorbant	150	50	1	1	4932373163	4002395347902	11,14	12,00
Peau de mouton auto-agrippante pour le lustrage et finition très brillante. S'utilise avec le plateau de lustrage. Laine d'agneau, très souple	150	25	1	1	4932373164	4002395347926	20,01	21,55
Éponge à polir auto-agrippante pour le polissage fini miroir des surfaces sales ou prépolies. S'utilise avec le plateau de lustrage. Dureté moyenne, porosité fine, bords arrondis.	150	50	1	1	4932373165	4002395347940	16,43	17,70
Éponge de lustrage auto-agrippante pour le pré-polissage des surfaces sales, rayées et ternies. S'utilise avec le plateau de lustrage Ultra-souple, porosité fine, bords arrondis.	150	50	1	1	4932373186	4002395347964	15,78	17,60

①



②



③



④



⑤



Accessoires - polissage - spot polisher

Designation	Ø (mm)	Epaisseur (mm)	Conditionné par	Quantité minimum	Réf	Code EAN	Prix tarif HT CHF	Prix tarif TTC CHF
Plateau de lustrage auto-agrippant pour peau de mouton et disques abrasifs. Filetage M9 x 0,75.	76		1	1	4932430488	4002395381494	17,08	18,40
Éponge à polir auto-agrippant dur (jaune). S'utilise avec le plateau de lustrage.	75	25	1	1	4932430489	4002395381500	8,87	9,55
Eponge à polir auto-agrippant douce (blanc). S'utilise avec le plateau de lustrage.	80	25	1	1	4932430490	4002395381517	6,69	7,20
Peau de mouton auto-agrippant. Lustrage et finition très brillante. S'utilise avec le plateau de lustrage.	80		1	1	4932430838	4002395385003	13,00	14,00
Plateau de ponçage en fibres. Caractéristiques: filetage M9. Diamètre 0,75. Plateau auto agrippant qui permet de fixer tous types d'abrasifs sur tous types d'applications.	46		1	1	4932430492	4002395381531	10,77	11,60

①



②



③



④



⑤



Accessoires pour ponceuses

Accessoires: Ponceuse excentrique

Designation	Ø (mm)	Pour ponceuses excentriques	Conditionné par	Quantité minimum	Réf	Code EAN	Prix tarif HT CHF	Prix tarif TTC CHF
① Plateau de base Ø 125 mm, 8 trous. Dispose d'un anneau en caoutchouc de rechange.	125	ROS 125 E	2	1	4932430091	4002395377527	26,69	28,75
① Plateau de base Ø 150 mm, 6 trous. Avec anneau en caoutchouc de rechange.	150	TXE 150, ROS 150 E	2	1	4932357591	4002395343317	34,54	37,20
		ROS 150 E-2						
Kit d'aspiration „clean line“. 1 porte sac et 1 sac à poussière.	125	ROS 125 E	1	1	4931435448	4002395889563	Prix sur demande	Prix sur demande
	150	ROS 150	1	1	4931435911	4002395874729	Prix sur demande	Prix sur demande
Sac en papier de rechange pour 4932345544.		TXE 150, TX 125, ROS 150 E	5	1	4931442873	4002395247882	Prix sur demande	Prix sur demande
Porte-sac pour 4932313096.	125/150	ROS 150 E, TXE 150	1	1	4931329719	4002395610938	Prix sur demande	Prix sur demande
② Peau de mouton auto-agrippante pour le lustrage et finition très brillante. S'utilise avec le plateau de lustrage. Laine d'agneau, très souple	150	ROS 150, ROS 150 E, TXE 150	1	1	4932373164	4002395347926	20,01	21,55
③ Disque de polissage. 100% naturel. Qualité premium avec des fibres hautes qualité pour une plus longue durée de vie. Couche intégré „soft touch“ garantit un ajustement parfait. Pour la finition de la peinture qu'elle soit ancienne ou récente. Bonne qualité du polissage grâce à la chaleur des fibres résistantes.	135	TX 125, ROS 125 E	1	1	4932430395	4002395380565	24,28	26,15
④ Éponge à polir auto-agrippante pour le polissage fini miroir des surfaces sales ou prépolies. S'utilise avec le plateau de lustrage. Dureté moyenne, porosité fine, bords arrondis	150	TXE 150, ROS 150 E, ROS 150	1	1	4932373165	4002395347940	16,43	17,70
⑤ Éponge à polir. Disque éponge avec structure en mousse. Pour éliminer le maximum de rayures profondes.	145	TX 125, ROS 125 E	1	1	4932430396	4002395380572	20,89	22,50



Accessoires : Ponceuse orbitale

Designation	Pour ponceuses	Conditionné par	Quantité minimum	Réf	Code EAN	Prix tarif HT CHF	Prix tarif TTC CHF
Sac en papier de rechange pour 4932345544.	VSS 20, VSSE 20, VSS 22, VSSE 22, VS 230, VSS 260, VSSE 260	5	1	4931442873	4002395247882	Prix sur demande	Prix sur demande



Accessoires : Ponceuse à bandes

Designation	Pour ponceuses à bande	Conditionné par	Quantité minimum	Réf	Code EAN	Prix tarif HT CHF	Prix tarif TTC CHF
Sac à poussière	BS 100 S, BS 100 LE	1	1	4932336597	4002395311026	20,75	22,35
Paire de pinces de maintien MILWAUKEE® pour ponceuses à bande		2	1	4932459653	4058546028251	54,69	58,90



Chargeur de clous grande capacité pour cloueur de charpente M18 FUEL™

Designation	Conditionné par	Quantité minimum	Réf	Code EAN	Prix tarif HT CHF	Prix tarif TTC CHF
Chargeur d'extension pour charpent M18 Fuel™	1	1	4932471605	4058546295042	91,92	99,00



Accessoires pour scies à ruban

Carter de protection pour scie à ruban

Sécurité - protège l'utilisateur contre les blessures en limitant l'exposition à la lame
durabilité de chantier Armor™ - matériau composite breveté et zone d'absorption des chocs pour protéger l'outil

Protection contre les débris - protège les platines et les mécanismes; empêche les débris de rentrer dans l'outil et d'affecter les performances de l'outil

Installation sans outil - démontage rapide

Prolonge la durée de vie de la lame en la protégeant des chocs



Designation	Conditionné par	Quantité minimum	Réf	Code EAN	Prix tarif HT CHF	Prix tarif TTC CHF
① Carter protection pour scie à ruban HD18 BS	1	1	4932471458	4058546290863	62,02	66,80
② Carter protection pour scie à ruban M18 FBS85	1	1	4932472241	4058546326371	64,07	69,00
③ Carter protection pour scie à ruban M18 CBS125 & BS 125	1	1	4932471459	4058546290870	62,02	66,80



Accessoires - Scies circulaires

Designation	Pour scies circulaires	Conditionné par	Quantité minimum	Réf	Code EAN	Prix tarif HT CHF	Prix tarif TTC CHF
Adaptateur aspirateur	PCS 55	1	1	4932369282	4002395338412		
Clé plate	CS 55, HK 46 N, SCS 65 Q, CS 75, PCS 55, HKS 75, HK 75 A, HKS 85, PMS 18	1	1	4932371469	4002395342181	7,20	7,75
Guide parallèle	SCS 65 Q	1	1	49224146	045242181896	32,78	35,30
Caisse de transport en plastique.	SCS 65 Q	1	1	201672001	4002395840519	Prix sur demande	Prix sur demande
① DEK26 Kit d'aspiration pour MS 216 SB		1	1	4932430005	4002395376667	76,00	91,20
② Rail de guidage GRU 1400. 1400 mm de long. Livré avec un sac de transport.		1	1	4932451265	4002395170197	66,39	71,50



Accessoires : Lamelleuse

Designation	Pour lamelleuses	Conditionné par	Quantité minimum	Réf	Code EAN	Prix tarif HT CHF	Prix tarif TTC CHF
Lames de 6 dents 100 x 22,2 mm	LF 650 PJ 710	1	1	4932361072	4002395326679	65,18	70,20
Support pour sac à poussière 4931443873.	LF 650 PJ 710	1	1	4931442872	4002395247899	Prix sur demande	Prix sur demande
Sac en papier de rechange pour 4932345544.	LF 650 PJ 710	5	1	4931442873	4002395247882	Prix sur demande	Prix sur demande
Clé à ergot.	LF 650 PJ 710	1	1	4932345712	4002395305551	7,71	8,30



Accessoires : Rabots

Designation	Tous rabots 82 & 102 mm	Conditionné par	Quantité minimum	Réf	Code EAN	Prix tarif HT CHF	Prix tarif TTC CHF
Guide parallèle.	✓	1	1	4932274071*	4002395300358	52,00	56,00
Guide de feuillures sauf modèles H 500/ PR 1.6-82.	✓	1	1	4932274069	4002395300129	25,95	27,95

Lames de raboteuses

Designation	Largeur (mm)	Pour aux rabots	Conditionné par	Quantité minimum	Réf	Code EAN	Prix tarif HT CHF	Prix tarif TTC CHF
2 lames reverdibles pour le bois.	82 mm	M18 BP, H 500, H 750	2	1	4932273484	4002395300150	19,59	21,10
	102 mm	HB 750, HBE 800	2	1	4932316243	4002395300167	25,95	27,95



Accessoires : Défonceuse

Designation	Pour défonceuses	Conditionné par	Quantité minimum	Réf	Code EAN	Prix tarif HT CHF
Pinces haute précision. Haute vitesse de rotation.						
pince Ø 3 mm.	OFE 710, OFE 630	OFS 450	1	1	4932308974	4002395309092 26,69 28,75
pince Ø 6.35 mm (1/4")	OFE 710, OFE 630	OFS 450	1	1	4932313194	4002395302857 17,60 18,95
① pince Ø 6 mm.	OFE 710, OFE 630	OFS 450	1	1	4932313192	4002395302833 16,81 18,10
pince Ø 8 mm.	OFE 710, OFE 630	OFS 450	1	1	4932313190	4002395302840 17,60 18,95
② routeur déporté, pour les applications le long des murs	M18 FTR		1	1	4932471946	4058546298456 129,06 139,00
③ Jeu de 12 mèches- 8 mm			12	1	4932451668	4002395275564 136,40 147,00
RCA-1			1	1	4932479425	4058546372194 25,91 27,90



Accessoires pour outils de jardin

Tronçonneuses

Designation	kerf [mm]	Liens	Pitch [mm]	Conditionné par	Quantité minimum	Réf	Code EAN	Prix tarif HT CHF	Prix tarif TTC CHF
Chaines de 406,4mm pour tronçonneuse M18™ FHCS	1.1	56	9.5 (3/8")	1	1	4932464873	4058546228187	39,83	42,90
Chaîne 30,48 cm	1.1	45	9.5 (3/8")	1	1	4932471385	4058546290139	31,48	33,90
Chaîne de tronçonnage 25,4 cm	1.1	40	9.5 (3/8")	1	1	4932471329	4058546289577	30,27	32,60
Chaîne de tronçonnage 152mm	1.1	28	9.5 (3/8")	1	1	4932478427	4058546346188	26,42	28,45



Accessoires pour coupe-bordures

Designation	Conditionné par	Quantité minimum	Réf	Code EAN	Prix tarif HT CHF	Prix tarif TTC CHF
Fil de coupe 2 mm x 45 m	1	12	49162712	045242493906	36,21	39,00
Fil de coupe 2,4 mm x 76 m	1	10	49162713	045242493913	50,51	54,40
Bobine de remplacement à alimentation automatique (comprend le fil 49162712)	1	1	49162714	045242006458	50,51	54,40



Lame de coupe bordure

Pour changer votre lame de coupe bordure M18 FOPH-EA.
Longueur de la lame 20.3 cm

Designation	Longueur (mm)	Conditionné par	Quantité minimum	Réf	Code EAN	Prix tarif HT CHF	Prix tarif TTC CHF
Lame de coupe bordure	203	1	1	4932471330	4058546289584	25,16	27,10



Accessoires pour sertisseuses

Matrices de sertissage pour M18 HCCT

Type	Forme	Taille (mm ²)	Code imprimé	Designation	Conditionné par	Quantité minimum	Réf	Code EAN	Prix tarif HT CHF	Prix tarif TTC CHF
① Pour les cosses et connecteurs cuivre NFC 20-130	Hex	16	16	NF22 Cu 16	1	1	4932451733	4002395276837	119,78	129,00
		25	25	NF22 Cu 25	1	1	4932451734	4002395276844	119,78	129,00
		35	35	NF22 Cu 35	1	1	4932451735	4002395276851	119,78	129,00
		50	50	NF22 Cu 50	1	1	4932451736	4002395276868	119,78	129,00
		70	70	NF22 Cu 70	1	1	4932451737	4002395276875	119,78	129,00
		95	95	NF22 Cu 95	1	1	4932451738	4002395276882	119,78	129,00
		120	120	NF22 Cu 120	1	1	4932451739	4002395276899	126,28	136,00
		150	150	NF22 Cu 150	1	1	4932451740	4002395277506	126,28	136,00
		185	185	NF22 Cu 185	1	1	4932451741	4002395277513	126,28	136,00
		240	240	NF22 Cu 240	1	1	4932451742	4002395277520	126,28	136,00
		300	300	NF22 Cu 300	1	1	4932451743	4002395277544	126,28	136,00
		② DIN 46235 pour les cosses et connecteurs en cuivre (DIN 46267)	Hex	6	5	DN22 Cu 6	1	1	4932464861	4058546228064
10	6			DN22 Cu 10	1	1	4932464862	4058546228071	119,78	129,00
16	8			DIN22 Cu 16	1	1	4932451744	4002395277551	119,78	129,00
25	10			DIN22 Cu 25	1	1	4932451745	4002395277568	119,78	129,00
35	12			DIN22 Cu 35	1	1	4932451746	4002395277575	119,78	129,00
50	14			DIN22 Cu 50	1	1	4932451747	4002395277582	119,78	129,00
70	16			DIN22 Cu 70	1	1	4932451748	4002395277599	119,78	129,00
95	18			DIN22 Cu 95	1	1	4932451749	4002395278206	119,78	129,00
120	20			DIN22 Cu 120	1	1	4932451750	4002395278213	126,28	136,00
150	22			DIN22 Cu 150	1	1	4932451751	4002395278220	126,28	136,00
185	25			DIN22 Cu 185	1	1	4932451752	4002395278237	126,28	136,00
240	28			DIN22 Cu 240	1	1	4932451753	4002395278244	126,28	136,00
300	32	DIN22 Cu 300	1	1	4932451754	4002395278251	126,28	136,00		

①

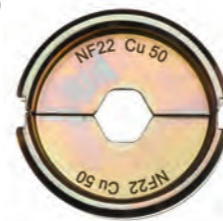

②

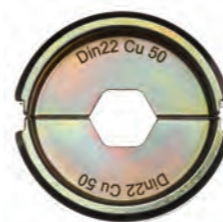

Matrices de sertissage pour M18 HCCT

Type	Forme	Taille (mm ²)	Code imprimé	Designation	Conditionné par	Quantité minimum	Réf	Code EAN	Prix tarif HT CHF	Prix tarif TTC CHF
③ Câbles tubulaires et connecteurs	Hex	16	16	R22 Cu 16	1	1	4932451755	4002395278268	119,78	129,00
		25	25	R22 Cu 25	1	1	4932451756	4002395278275	119,78	129,00
		35	35	R22 Cu 35	1	1	4932451757	4002395278282	119,78	129,00
		50	50	R22 Cu 50	1	1	4932451758	4002395278299	119,78	129,00
		70	70	R22 Cu 70	1	1	4932451759	4002395278909	119,78	129,00
		95	95	R22 Cu 95	1	1	4932451760	4002395278916	119,78	129,00
		120	120	R22 Cu 120	1	1	4932451761	4002395278923	126,28	136,00
		150	150	R22 Cu 150	1	1	4932451762	4002395278930	126,28	136,00
		185	185	R22 Cu 185	1	1	4932451763	4002395278947	126,28	136,00
		240	240	R22 Cu 240	1	1	4932451764	4002395278954	126,28	136,00
④ Bornes sans cuivre (DIN 46234, DIN 46230, DIN 46341)	Half round indent	16	16	Q22 CU 16	1	1	4932451766	4002395278978	151,35	163,00
		25	25	Q22 CU 25	1	1	4932451767	4002395278985	151,35	163,00
		35	35	Q22 CU 35	1	1	4932451768	4002395278992	151,35	163,00
		50	50	Q22 CU 50	1	1	4932451769	4002395279609	151,35	163,00
		70	70	Q22 CU 70	1	1	4932451770	4002395279616	151,35	163,00
⑤ DIN Aluminium pour cosses et connecteurs aluminium (DIN 46267 Part 1 and 2, DIN EN 50182)	Hex	16/25	12	DIN22 AL 16/25	1	1	4932451771	4002395279623	119,78	129,00
		35	14	DIN22 AL 35	1	1	4932451772	4002395279630	119,78	129,00
		50	16	DIN22 AL 50	1	1	4932451773	4002395279647	119,78	129,00
		70	18	DIN22 AL 70	1	1	4932451774	4002395279654	119,78	129,00
		95/120	22	DIN22 AL 95/120	1	1	4932451775	4002395279661	126,28	136,00
		150	25	DIN22 AL 150	1	1	4932451776	4002395279678	119,78	129,00
⑥ Matrices rondes de conducteurs profil L pour le cuivre	Hex	185	28	DIN22 AL 185	1	1	4932451777	4002395279685	119,78	129,00
		240	32	DIN22 AL 240	1	1	4932451778	4002395279692	119,78	129,00
		300	34	DIN22 AL 300	1	1	4932451779	4002395279699	119,78	129,00
		16	8	L22 Cu 16	1	1	4932464487	4058546224325	119,78	129,00
		25	10	L22 Cu 25	1	1	4932464488	4058546224332	119,78	129,00
		35	12	L22 Cu 35	1	1	4932464489	4058546224349	119,78	129,00
		50	14	L22 Cu 50	1	1	4932464490	4058546224356	119,78	129,00
		70	16	L22 Cu 70	1	1	4932464491	4058546224363	119,78	129,00
		95	18	L22 Cu 95	1	1	4932464492	4058546224370	119,78	129,00
		120	20	L22 Cu 120	1	1	4932464493	4058546224387	126,28	136,00
		150	22	L22 Cu 150	1	1	4932464494	4058546224394	126,28	136,00
		185	25	L22 Cu 185	1	1	4932464495	4058546224400	126,28	136,00
		240	28	L22 Cu 240	1	1	4932464496	4058546224417	126,28	136,00
⑦ Matrices rondes de conducteurs de forme triangulaire en aluminium et en cuivre	Lisse	16	-	RU22 Cu/Al 16	1	1	4932451780	4002395276912	126,28	136,00
		35/25	-	RU22 Cu35/AL25	1	1	4932451781	4002395276929	126,28	136,00
		50/35	-	RU22 Cu50/AL35	1	1	4932451782	4002395276936	126,28	136,00
		70/50	-	RU22 Cu70/AL50	1	1	4932451783	4002395276943	126,28	136,00
		95/70	-	RU22 Cu95/AL70	1	1	4932451784	4002395276950	126,28	136,00
		120/95	-	RU22 Cu120/AL95	1	1	4932451785	4002395276967	126,28	136,00
		150/120	-	RU22 Cu150/AL120	1	1	4932451786	4002395276974	126,28	136,00
		185/150	-	RU22 Cu185/AL150	1	1	4932451787	4002395276981	126,28	136,00
		240/185	-	RU22 Cu240/AL185	1	1	4932451788	4002395276998	126,28	136,00
		300/240	-	RU22 Cu300/AL240	1	1	4932451789	4002395277605	126,28	136,00
⑧ Profil C	Ovale	10	-	C22 Cu 10/C4	1	1	4932464863	4058546228088	126,28	136,00
		16	-	C22 Cu 16/C5	1	1	4932464864	4058546228095	126,28	136,00
		25	-	C22 Cu 25/C6	1	1	4932464865	4058546228101	126,28	136,00
35	-	C22 Cu 50/C8C9	1	1	4932464866	4058546228118	126,28	136,00		
⑨ Boite pour sertisseuse										

③

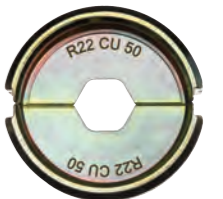

④

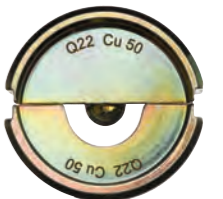

⑤



⑥



⑦



⑧



⑨



Matrices de sertissage pour M18 HCCT 109/42

Type	Forme	Taille (mm²)	Code imprimé	Designation	Conditionné par	Quantité minimum	Réf	Code EAN	Prix tarif HT CHF	Prix tarif TTC CHF
①	Hex	16/25	12	DIN13 AL 16/25	1	1	4932459506	4058546026783	126,28	136,00
		35	14	DIN13 AL 35	1	1	4932459507	4058546026790	126,28	136,00
		50	16	DIN13 AL 50	1	1	4932459508	4058546026806	126,28	136,00
		70	18	DIN13 AL 70	1	1	4932459509	4058546026813	126,28	136,00
		95/120	22	DIN13 AL 95/120	1	1	4932459510	4058546026820	132,78	143,00
		150	25	DIN13 AL 150	1	1	4932459511	4058546026837	132,78	143,00
		185	28	DIN13 AL 185	1	1	4932459512	4058546026844	132,78	143,00
		240	32	DIN13 AL 240	1	1	4932459513	4058546026851	132,78	143,00
		300	34	DIN13 AL 300	1	1	4932459514	4058546026868	132,78	143,00
		②	Hex	16	8	L23 Cu 16	1	1	4932464500	4058546224455
25	10			L13 Cu 25	1	1	4932464501	4058546224462	126,28	136,00
35	12			L13 Cu 35	1	1	4932464502	4058546224479	126,28	136,00
50	14			L13 Cu 50	1	1	4932464503	4058546224486	126,28	136,00
70	16			L13 Cu 70	1	1	4932464504	4058546224493	126,28	136,00
95	18			L13 Cu 95	1	1	4932464505	4058546224509	126,28	136,00
120	20			L13 Cu 120	1	1	4932464506	4058546224516	132,78	143,00
150	22			L13 Cu 150	1	1	4932464507	4058546224523	132,78	143,00
185	25			L13 Cu 185	1	1	4932464508	4058546224530	132,78	143,00
240	28			L13 Cu 240	1	1	4932464509	4058546224547	132,78	143,00
③	Lisse	300	32	L13 Cu 300	1	1	4932464510	4058546224554	132,78	143,00
		16	-	RU13 Cu/AL16	1	1	4932459483	4058546011444	145,78	157,00
		35/25	-	RU13 Cu35/AL25	1	1	4932459484	4058546011451	145,78	157,00
		50/35	-	RU13 Cu50/AL35	1	1	4932459485	4058546011468	145,78	157,00
		70/50	-	RU13 Cu70/AL50	1	1	4932459486	4058546011475	145,78	157,00
		95/70	-	RU13 Cu95/AL70	1	1	4932459487	4058546011482	145,78	157,00
		120/95	-	RU13 Cu120/AL95	1	1	4932459488	4058546011499	145,78	157,00
		150/120	-	RU13 Cu150/AL120	1	1	4932459489	4058546011505	145,78	157,00
		185/150	-	RU13 Cu185/AL150	1	1	4932459490	4058546011512	145,78	157,00
		240/185	-	RU13 Cu240/AL185	1	1	4932459491	4058546011529	145,78	157,00
④	Trapézoïdale	300/240	-	RU13 Cu300/AL240	1	1	4932459492	4058546011536	145,78	157,00
		16	-	AEH13 Cu 16	1	1	4932459515	4058546026875	151,35	163,00
		25	-	AEH13 Cu 25	1	1	4932459516	4058546026882	151,35	163,00
		35	-	AEH13 Cu 35	1	1	4932459517	4058546026899	151,35	163,00
		50	-	AEH13 Cu 50	1	1	4932459518	4058546026905	151,35	163,00
		70	-	AEH13 Cu 70	1	1	4932459519	4058546026912	151,35	163,00
		95	-	AEH13 Cu 95	1	1	4932459520	4058546026929	151,35	163,00
		120	-	AEH13 Cu 120	1	1	4932459521	4058546026936	151,35	163,00
		150	-	AEH13 Cu 150	1	1	4932459522	4058546026943	151,35	163,00
		185	-	AEH13 Cu 185	1	1	4932459523	4058546026950	151,35	163,00
⑤	Ovale	240	-	AEH13 Cu 240	1	1	4932459524	4058546026967	151,35	163,00
		16	-	C13 Cu 16	1	1	4932459525	4058546026974	145,78	157,00
		25	-	C13 Cu 25	1	1	4932459526	4058546026981	145,78	157,00
		35	-	C13 Cu 35	1	1	4932459527	4058546026998	145,78	157,00
		50	-	C13 Cu 50	1	1	4932459528	4058546027001	145,78	157,00
		70	-	C13 Cu 70	1	1	4932459529	4058546027018	145,78	157,00
		10	-	C13 Cu 10	1	1	4932459530	4058546027025	145,78	157,00
		10-35	-	C13 Cu 10-35	1	1	4932459531	4058546027032	145,78	157,00
		25-50	-	C13 Cu 25-50	1	1	4932459532	4058546027049	145,78	157,00
		35-70	-	C13 Cu 35-70	1	1	4932459533	4058546027056	145,78	157,00
⑥	Ovale	70	-	HAH13 Cu 70	1	1	4932459534	4058546027063	145,78	157,00
		95	-	HAH13 Cu 95	1	1	4932459535	4058546027070	145,78	157,00
		120	-	HAH13 Cu 120	1	1	4932459536	4058546027087	145,78	157,00
⑦	Ovale	2x50	-	DP13 Cu 2x50	1	1	4932459537	4058546027094	202,41	218,00
		2x70	-	DP13 Cu 2x70	1	1	4932459538	4058546027100	202,41	218,00
		2x95	-	DP13 Cu 2x95	1	1	4932459539	4058546027117	202,41	218,00
⑧										

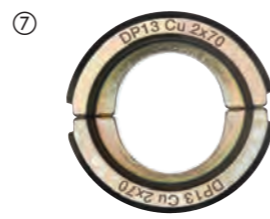
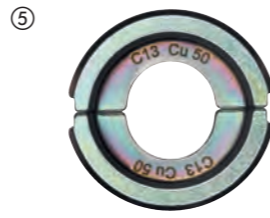
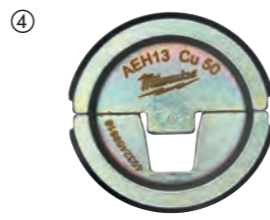
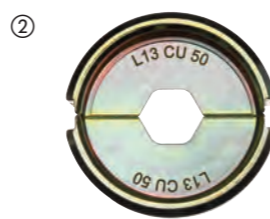
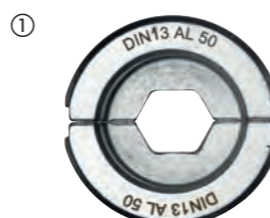

Matrices de sertissage pour M18 HCCT 109/42

Type	Forme	Taille (mm²)	Code imprimé	Designation	Conditionné par	Quantité minimum	Réf	Code EAN	Prix tarif HT CHF	Prix tarif TTC CHF
①	Hex	16	16	NF13 Cu 16	1	1	4932459453	4058546011147	126,28	136,00
		25	25	NF13 Cu 25	1	1	4932459454	4058546011154	126,28	136,00
		35	35	NF13 Cu 35	1	1	4932459455	4058546011161	126,28	136,00
		50	50	NF13 Cu 50	1	1	4932459456	4058546011178	126,28	136,00
		70	70	NF13 Cu 70	1	1	4932459457	4058546011185	126,28	136,00
		95	95	NF13 Cu 95	1	1	4932459458	4058546011192	126,28	136,00
		120	120	NF13 Cu 120	1	1	4932459459	4058546011208	132,78	143,00
		150	150	NF13 Cu 150	1	1	4932459460	4058546011215	132,78	143,00
		185	185	NF13 Cu 185	1	1	4932459461	4058546011222	132,78	143,00
		240	240	NF13 Cu 240	1	1	4932459462	4058546011239	132,78	143,00
②	Hex	300	300	NF13 Cu 300	1	1	4932459463	4058546011246	132,78	143,00
		400	400	NF13 Cu 400	1	1	4932459464	4058546011253	132,78	143,00
		16	8	DIN13 Cu 16	1	1	4932459465	4058546011260	126,28	136,00
		25	10	DIN13 Cu 25	1	1	4932459466	4058546011277	126,28	136,00
		35	12	DIN13 Cu 35	1	1	4932459467	4058546011284	126,28	136,00
		50	14	DIN13 Cu 50	1	1	4932459468	4058546011291	126,28	136,00
		70	16	DIN13 Cu 70	1	1	4932459469	4058546011307	126,28	136,00
		95	18	DIN13 Cu 95	1	1	4932459470	4058546011314	126,28	136,00
		120	20	DIN13 Cu 120	1	1	4932459471	4058546011321	132,78	143,00
		150	22	DIN13 Cu 150	1	1	4932459472	4058546011338	132,78	143,00
③	Hex	185	25	DIN13 Cu 185	1	1	4932459473	4058546011345	132,78	143,00
		240	28	DIN13 Cu 240	1	1	4932459474	4058546011352	132,78	143,00
		300	32	DIN13 Cu 300	1	1	4932459475	4058546011369	132,78	143,00
		16	16	R13 Cu 16	1	1	4932459494	4058546011550	126,28	136,00
		25	25	R13 Cu 25	1	1	4932459495	4058546011567	126,28	136,00
		35	35	R13 Cu 35	1	1	4932459496	4058546011574	126,28	136,00
		50	50	R13 Cu 50	1	1	4932459497	4058546011581	126,28	136,00
		70	70	R13 Cu 70	1	1	4932459498	4058546011598	126,28	136,00
		95	95	R13 Cu 95	1	1	4932459499	4058546011604	126,28	136,00
		120	120	R13 Cu 120	1	1	4932459500	4058546011611	132,78	143,00
④	Half round indent	150	150	R13 Cu 150	1	1	4932459501	4058546011628	132,78	143,00
		185	185	R13 Cu 185	1	1	4932459502	4058546011635	132,78	143,00
		240	240	R13 Cu 240	1	1	4932459503	4058546011642	132,78	143,00
		300	300	R13 Cu 300	1	1	4932459504	4058546026769	132,78	143,00
		400	400	R13 Cu 400	1	1	4932459505	4058546026776	132,78	143,00
		16	16	Q13 CU 16	1	1	4932459477	4058546011383	164,35	177,00
		25	25	Q13 CU 25	1	1	4932459478	4058546011390	164,35	177,00
		35	35	Q13 CU 35	1	1	4932459479	4058546011406	164,35	177,00
		50	50	Q13 CU 50	1	1	4932459480	4058546011413	164,35	177,00
		70	70	Q13 CU 70	1	1	4932459481	4058546011420	164,35	177,00
95	95	Q13 CU 95	1	1	4932459482	4058546011437	164,35	177,00		

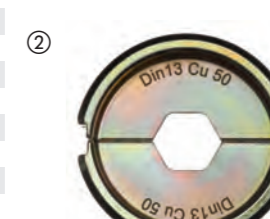
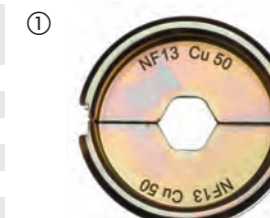

Coffret de matrices de sertissage.

Designation	Conditionné par	Quantité minimum	Réf	Code EAN	Prix tarif HT CHF	Prix tarif TTC CHF
① Coffret de matrices DIN 22 CU (11pcs) pour HCCT Coffret de matrices DIN 22 CU (11pcs) - 16, 25, 35, 50, 70, 95, 120, 150, 185, 240 & 300 mm ²	11	1	4932471997	4058546298968	1099,00	1318,80
② Coffret de matrices DIN 22 AI (9pcs) Coffret de matrices DIN 22 AI (9pcs) - 16/25, 35, 50, 70, 95/120, 150, 185, 240 & 300 mm ²	9	1	4932471998	4058546298975	1076,14	1138,80
③ Coffret de matrices R22 Cu (11pcs) pour M18 HCCT Coffret de matrices R22 Cu (11pcs) - 16, 25, 35, 50, 70, 95, 120, 150, 185, 240 & 300 mm ²	11	1	4932471999	4058546298982	1099,00	1318,80
④ Coffret de matrices DIN13 Cu (11pcs) - M18 HCCT109/42 Coffret de matrices DIN13 Cu (11pcs) - 16, 25, 35, 50, 70, 95, 120, 150, 185, 240 & 300 mm ²	11	1	4932472000	4058546323967	1249,00	1498,80
⑤ Coffret de matrices DIN13 AI (9pcs) - pour M18 HCCT109/42 Coffret de matrices DIN13 AI (9pcs) - 16/25, 35, 50, 70, 95/120, 150, 185, 240 & 300 mm ²	9	1	4932472001	4058546323974	1049,00	1258,80
⑥ Coffret de matrices DIN13 AI (11pcs) - pour M18 HCCT109/42 Coffret de matrices DIN13 Cu (11pcs) - 16/25, 35, 50, 70, 95/120, 150, 185, 240 & 300 mm ²	11	1	4932472002	4058546323981	1249,00	1498,80



Accessoires pour coupe cables

Mâchoires et lames pour coupe-cable M18™ HCCAC et M18™ HCCS FORCE LOGIC™

Designation	Conditionné par	Quantité minimum	Réf	Code EAN	Prix tarif HT CHF	Prix tarif TTC CHF
① Mâchoires et lames pour couper l'acier. ACSS (conducteur en aluminium renforcé d'acier) et ACSR (conducteur en aluminium acier). Ex : 477 ACSR. Câble de tension jusqu'à une épaisseur de Ø 9,5 mm. Ne convient pas pour le câble blindé. Lames de remplacement pour couper l'acier jusqu'à Ø 9,5 mm d'épaisseur. Ne convient pas pour le câble blindé.	1	1	49162773	045242350070	298,05	321,00
② Set de mâchoires et lames coupe câbles pour couper le cuivre et l'aluminium jusqu'à 4 x 50 mm ² , 1 x 100 mm ²	1	1	4932430839	4002395385010	259,05	279,00
③ Lames de remplacement pour couper le cuivre et l'aluminium.	1	1	4932464498	4058546224431	129,06	139,00
④ Mâchoires pour câble renforcé pour M18 HCC	1	1	4932464867	4058546228125	454,04	489,00
① Mâchoire de coupe câble avec lames pour fil fin toronné	1	1	49162778	045242505722	454,04	489,00
② Lame de remplacement pour fil fin toronné	1	1	48442778	045242505739	213,56	230,00
① Mâchoires et lames de coupe câble pour fil métallique de qualité	1	1	49162777	045242505449	463,32	499,00
② Lame de remplacement pour fil métallique de qualité	1	1	48442777	045242505456	220,06	237,00



Mâchoire de coupe cuivre alu pour sertisseuse M18 HCCT

Designation	Conditionné par	Quantité minimum	Réf	Code EAN	Prix tarif HT CHF	Prix tarif TTC CHF
Mâchoire de sertissage + lame cuivre alu (M18 HCCT)	1	1	4932464497	4058546224424	402,97	434,00



Lames pour coupe cables M18 HCC75

Designation	Conditionné par	Quantité minimum	Réf	Code EAN	Prix tarif HT CHF	Prix tarif TTC CHF
Lames pour M18 HCC75	1	1	49162774	045242486663	649,03	699,00



Lames pour coupe cables M18 HCC45

Designation	Conditionné par	Quantité minimum	Réf	Code EAN	Prix tarif HT CHF	Prix tarif TTC CHF
Lames ACSR pour M18 HCC45	1	1	49162775	045242486632	324,05	349,00



Matrices pour coupe tige fileté M18BLTRC

Designation	Conditionné par	Quantité minimum	Réf	Code EAN	Prix tarif HT CHF	Prix tarif TTC CHF
Matrices de coupe de tige filetée M6-M12 pour M18BLTRC	2	1	4932471372	4058546290009	56,82	61,20



Accessoires pour tire fils M18

Tambours acier pour tire fil

Designation	Conditionné par	Quantité minimum	Réf	Code EAN	Prix tarif HT CHF	Prix tarif TTC CHF
Tambour acier pour tire fil 36 m	1	1	48445176	4058546326432	166,20	179,00
Tambour acier pour tire fil 73 m	1	1	48445178	4058546326449	231,20	249,00



Tambours isolés

Designation	Conditionné par	Quantité minimum	Réf	Code EAN	Prix tarif HT CHF	Prix tarif TTC CHF
Tambours isolés 30 m	1	1	48445195	4058546326463	175,49	189,00
Tambours isolés 60 m	1	1	48445197	4058546326470	240,48	259,00



Accessoires : Coupes tubes

Designation	Conditionné par	Quantité minimum	Réf	Code EAN	Prix tarif HT CHF	Prix tarif TTC CHF
① Galets de coupe-tube. Convient pour les tuyaux en cuivre. Ne convient pas aux tuyaux en plastique ou en acier inoxydable.	2	1	48380010	045242159710	17,60	18,95
② Lame de rechange.	1	1	4932430070	4002395377312	68,43	73,70
Lame de coupe câble pour C12 PPC	1	1	4931441978	4002395179268	Prix sur demande	



Accessoires pour emporte pièces

Matrices et poinçons pour emporte-pièce FORCE LOGIC

Conçu pour l'acier doux et l'aluminium jusqu'à 3 mm d'épaisseur.
Aussi conçu pour l'acier inoxydable max. 2.5 mm d'épaisseur.



Ø (mm)	Taille standard PG	Taille standard ISO métrique	Conditionné par	Quantité minimum	Poinçon		Matrice					
					Réf	Code EAN	Prix tarif HT CHF	Prix tarif TTC CHF	Réf	Code EAN	Prix tarif HT CHF	Prix tarif TTC CHF
16.2		M 16	1	1	4932430841	4002395385034	27,21	29,30	4932430913	4002395385751	16,34	17,60
20.4	PG 13.5	M 20	1	1	4932430842	4002395385041	27,21	29,30	4932430914	4002395385768	16,34	17,60
22.5	PG 16 1/2"		1	1	4932430843	4002395385058	27,95	30,10	4932430915	4002395385775	16,81	18,10
25.4		M 25	1	1	4932430844	4002395385065	27,95	30,10	4932430916	4002395385782	16,81	18,10
28.3	PG 21 3/4"		1	1	4932430845	4002395385072	27,95	30,10	4932430917	4002395385799	16,81	18,10
32.5		M 32	1	1	4932430846	4002395385089	35,84	38,60	4932430918	4002395385805	20,24	21,80
40.5		M 40	1	1	4932430847	4002395385096	43,64	47,00	4932430919	4002395385812	25,95	27,95
50.5		M 50	1	1	4932430848	4002395385102	71,49	77,00	4932430920	4002395385829	44,94	48,40
63.5		M 63	1	1	4932430849	4002395385119	71,49	77,00	4932430921	4002395385836	44,94	48,40

Goujon 49162680 Ø 11,1 mm: pré-perçage requis avec foret/ foret étagé Ø 11,3 - 11,5 mm.

Goujon 49162681 Ø 19 mm: pré-perçage requis avec foret/ foret étagé Ø 19,5 - 20 mm

Designation	Conditionné par	Quantité minimum	Réf	Code EAN	Prix tarif HT CHF	Prix tarif TTC CHF
Adaptateur pour permettre d'utiliser les accessoires de la concurrence sur l'outil MILWAUKEE® (Ex: Klauke®, Greenlee® et Alfa®).	1	1	49162685	045242337965	34,54	37,20

Accessoires pour pompe hydraulique

Câble d'extension de la télécommande 1,8m

Compatible avec la M18™ FORCE LOGIC™ Pompe hydraulique

Protection IP 67 pour une meilleure fiabilité

Connecteurs Male-Femelle pour ajouter des rallonges jusqu'à 7.3m de long.

Designation	Conditionné par	Quantité minimum	Réf	Code EAN	Prix tarif HT CHF	Prix tarif TTC CHF
Câble d'extension de la télécommande 1,8m	1	1	49122775	4058546326487	36,21	39,00



Huile hydraulique

1 Litre d'huile pour pompe hydraulique M18 HUP700

Designation	Conditionné par	Quantité minimum	Réf	Code EAN	Prix tarif HT CHF	Prix tarif TTC CHF
huile de remplacement pour M18 HUP700	1	1	4932472004	4058546324001	26,93	29,00



Cintre de seau

Compatible avec la pompe hydraulique M18™ FORCE LOGIC™

Système d'extension qui permet de l'utiliser sur la plupart des seaux.

Géométrie symétrique, permet de l'utiliser dans les 2 sens

Permet de conserver la pompe à une hauteur idéal pour travailler.

Zone d'accroche standard. Possibilité d'utiliser avec des crochet standard

Designation	Conditionné par	Quantité minimum	Réf	Code EAN	Prix tarif HT CHF	Prix tarif TTC CHF
Système de suspension pour M18 HUP700	1	1	49122776	045242535231	231,20	249,00



Accessoires pour expandeur

Non disponible en D/A/CH





Tête d'Expandeur

Designation	Ø tuyau (mm)	Epaisseur (mm)	Pression (bar)	Adapté	Conditionné par	Quantité minimum	Réf	Code EAN	Prix tarif HT CHF	Prix tarif TTC CHF
PXPH9-144/8	9.9	1.1	4/8	M12, M18	1	1	4932430102	4002395377633		
PXPH12-14	12	1.7/ 1.8/ 2	6-10	M12, M18	1	1	4932352716	4002395373741		
PXPH15N-14	14 / 15	2.5	6-10	M12, M18	1	1	4932352727	4002395373857		
PXPH16I-1406	16	1.5/ 1.8	6	M12, M18	1	1	4932430103	4002395377640		
PXPH16I-1410	16	1.8/ 2.0/ 2.2	10	M12, M18	1	1	4932352717	4002395373758		
PXPH18N-14	17 / 18	2.5	6-10	M12, M18	1	1	4932352728	4002395373864		
PXPH20I-1406	20	1.9/ 2.0/ 2.3	6, (8 bar - Ø 2.3 mm)	M12, M18	1	1	4932352718	4002395373765		
PXPH20I-1410	20	2.8	10	M12, M18	1	1	4932352719	4002395373772		
PXPH20I-2506	20	1.9/ 2.0/ 2.3	6, (8 bar - Ø 2.3 mm)	M18	1	1	4932352733	4002395373918		
PXPH20I-2510	20	2.8	10	M18	1	1	4932352748	4002395374069		
PXPH22N-14	22	3	6-10	M12, M18	1	1	4932352729	4002395373871		
PXPH25I-1406	25	2.3	6	M12, M18	1	1	4932352720	4002395373789		
PXPH25I-1410	25	3.5	10	M12, M18	1	1	4932352721	4002395373796		
PXPH25I-2506	25	2.3	6	M18	1	1	4932352722	4002395373802		
PXPH25I-2510	25	3.5	10	M18	1	1	4932352749	4002395374076		
PXPH28N-14	28	4	6-10	M12, M18	1	1	4932352730	4002395373888		
PXPH32I-1406	32	2.9	6	M12, M18	1	1	4932472273	4058546339197		
PXPH32I-25	32	2.9/ 4.4	6-10	M18	1	1	4932352724	4002395373826		
PXPH40I-2506	40	3.7	6	M18	1	1	4932352725	4002395373833		
PXPH 40I - 2510	40	5.5	10	M18 FPXP	1	1	4932479581	4058546373757		
PXPH 40I - 5606	40	3.7	6-10	M18 BLPXPL	1	1	4932451396	4002395160884		
PXPH 50I - 25	50	4.6/ 6.9	6-10	M18 FPXP	1	1	4932479582	4058546373764		
PXPH 50I - 5606	50	4.6	6-10	M18 BLPXPL	1	1	4932451397	4002395160891		
PXPH 63I - 5606	63	5.8	6-10	M18 BLPXPL	1	1	4932451398	4002395158102		
PXPH 75I - 5606	75	6.8	6-10	M18 BLPXPL	1	1	4932451399	4002395158119		
Graisse					1	1	4932352726	4002395373840		
Tube de 50g. pour graisser les cônes et les têtes.										
Graisse pour expandeur 40/50 mm					1	1	4932479835	4058546376291		
Tube de fraise de 150 g de contenance pour lubrification du cône M18 FPXP et la tête 40/50 mm										









Accessoires pour outils Force Logic

Mâchoires sertisseuses (plomberie)

Profil mâchoire	Convient aux tuyaux suivant fournisseurs de systèmes	Taille	Adaptabilité	Nécessite un adaptateur	Réf. 4932	Code EAN 4002395	Prix tarif HT CHF	Prix tarif TTC CHF				
MP	Viega Megapress / S/G/ Standard-Fittings	M18	M18	J18-MP 1/2"	479442	4058546372361	251,74	269,00				
		M18	M18	J18-MP 3/4"	479443	4058546372378	365,59	389,00				
		M18	M18	J18-MP 1"	479444	4058546372385	365,59	389,00				
		M18	M18	J18-MP 1 1/4"	479445	4058546372392	757,74	819,00				
		M18	M18	J18-MP 1 1/2"	479446	4058546372408	820,99	879,00				
		M18	M18	J18-MP 2"	479447	4058546372415	846,29	909,00				
		M18	M18	RJ18XL-MP2 1/2" (Nécessite un adaptateur RJAXL-1)	479448	4058546372422	1263,74	1359,00				
		M18	M18	RJ18XL-MP3" (Nécessite un adaptateur RJAXL-1)	479449	4058546372439	1263,74	1359,00				
		M18	M18	RJ18XL-MP4" (Nécessite un adaptateur RJAXL-1)	479450	4058546372446	1263,74	1359,00				
M	Geberit: Mapress VSH: X-Press Eurotubi Raccorderie Metalliche Rubinetteria Bresciane Sanha: Nirosan Pegler Yorkshire	M12	M12	J12-M12	430243	4002395379040	176,42	190,00				
		M12	M18	J18-M12	430244	4002395379057	198,70	214,00				
		M15	M12	J12-M15	430245	4002395379064	176,42	190,00				
		M15	M18	J18-M15	430246	4002395379071	198,70	214,00				
		M18	M12	J12-M18	430247	4002395379088	176,42	190,00				
		M18	M18	J18-M18	430248	4002395379095	198,70	214,00				
		M22	M12	J12-M22	430249	4002395379101	176,42	190,00				
		M22	M18	J18-M22	430250	4002395379118	198,70	214,00				
		M28	M12	J12-M28	430251	4002395379125	176,42	190,00				
		M28	M18	J18-M28	430252	4002395379132	198,70	214,00				
		M35	M12	J12-M35	430253	4002395379149	228,41	246,00				
		M35	M18	J18-M35	430254	4002395379156	198,70	214,00				
		M42	M18	RJ18-M42 (Nécessite un adaptateur RJAV-1)	430255	4002395379163	814,30	877,00				
		M54	M18	RJ18-M54 (Nécessite un adaptateur RJAV-1)	430256	4002395379170	814,30	877,00				
		M108	M18	RJ18XL-M108 (Nécessite un adaptateur RJAXL-1)	479460	4058546372545	1390,24	1499,00				
		V	Viega Comap IBP Sanha: Nirosan	V12	M12	J12-V12	430260	4002395379217		190,00	176,42	
				V12	M18	J18-V12	430261	4002395379224		198,70	214,00	
V14	M12			J12-V14	451660	4002395273423	190,00	176,42				
V14	M18			J18-V14	471086	4058546287146	183,40	198,70				
V15	M12			J12-V15	430262	4002395379231	220,98	238,00				
V15	M18			J18-V15	430263	4002395379248	243,26	262,00				
V16	M12			J12-V16	451661	4002395273430	176,42	190,00				
V16	M18			J18-V16	471087	4058546287153	183,40	198,70				
V18	M12			J12-V18	430264	4002395379255	265,54	286,00				
V18	M18			J18-V18	430265	4002395379262	287,82	310,00				
V22	M12			J12-V22	430266	4002395379279	310,10	334,00				
V22	M18			J18-V22	430267	4002395379286	332,38	358,00				
V28	M12			J12-V28	430268	4002395379293	354,66	382,00				
V28	M18			J18-V28	430269	4002395379309	376,94	406,00				
V35	M12			J12-V35	430270	4002395379316	399,22	430,00				
V35	M18			J18-V35	430271	4002395379323	454,00	421,50				
V42	M18			RJ18-V42 (Nécessite un adaptateur RJA-1)	430272	4002395379330	478,00	443,78				
V54	M18			RJ18-V54 (Nécessite un adaptateur RJA-1)	430273	4002395379347	502,00	466,06				
V64	M18			RJ18-V64 (Adaptateur de bague RJAV-2)	479453	4058546372477	884,24	949,00				
V66.7	M18			RJ18-V66.7 (Adaptateur de bague RJAV-2)	479454	4058546372484	884,24	949,00				
V76.1	M18			RJ18-V76.1 (Adaptateur de bague RJAV-2)	479455	4058546372491	947,49	1019,00				
V88.9	M18			RJ18-V88.9 (Adaptateur de bague RJAV-2)	479456	4058546372507	947,49	1019,00				
V108	M18			RJ18-V108 (Adaptateur de bague RJAV-2)	479457	4058546372514	1073,99	1159,00				

Mâchoires sertisseuses (plomberie)

Profil mâchoire	Convient aux tuyaux suivant fournisseurs de systèmes	Taille	Adaptabilité	Nécessite un adaptateur	Réf. 4932	Code EAN 4002395	Prix tarif HT CHF	Prix tarif TTC CHF				
TH	ALB Comap Fränkische Henco (TH14 - TH25) IPA Sanha Tiemme	TH14	M12	J12-TH14	430274	4002395379354	488,34	526,00				
		TH14	M18	J18-TH14	430275	4002395379361	510,62	550,00				
		TH16	M12	J12-TH16	430276	4002395379378	532,90	574,00				
		TH16	M18	J18-TH16	430277	4002395379385	555,18	598,00				
		TH18	M12	J12-TH18	430278	4002395379392	577,46	622,00				
		TH18	M18	J18-TH18	430279	4002395379408	198,70	214,00				
		TH20	M12	J12-TH20	430280	4002395379415	176,42	190,00				
		TH20	M18	J18-TH20	430281	4002395379422	198,70	214,00				
		TH25	M12	J12-TH25	430282	4002395379439	184,77	199,00				
		TH25	M18	J18-TH25	430355	4002395380169	198,70	214,00				
		TH26	M12	J12-TH26	430283	4002395379446	176,42	190,00				
		TH26	M18	J18-TH26	430284	4002395379453	198,70	214,00				
		TH32	M12	J12-TH32	430285	4002395379460	176,42	190,00				
		TH32	M18	J18-TH32	430286	4002395379477	198,70	214,00				
		TH40	M12	J12-TH40	430287	4002395379484	247,91	267,00				
		TH40	M18	RJ18-TH40 (Nécessite un adaptateur RJA-1)	430288	4002395379491	556,17	599,00				
		TH50	M18	RJ18-TH50 (Nécessite un adaptateur RJA-1)	430289	4002395379507	612,81	660,00				
		TH63	M18	RJ18-TH63 (Nécessite un adaptateur RJA-1)	430290	4002395379514	892,29	961,00				
		U	ALB Uponor: Unipipe, Airpipe Kann: Kann-therm Wavin: Press-Systeme Fränkische: Alpex F50 Profi DW Verbundrohr: Multitubo IBP: >B< Flex KE Kelit: Kelit Kelox Jupiter: Heizsystem	U14	M12	J12-U14	430291	4002395379521		184,77	199,00	
				U14	M18	J18-U14	430292	4002395379538		198,70	214,00	
U16	M12			J12-U16	430293	4002395379545	176,42	190,00				
U16	M18			J18-U16	430294	4002395379552	198,70	214,00				
U18	M12			J12-U18	430295	4002395379569	184,77	199,00				
U18	M18			J18-U18	430296	4002395379576	198,70	214,00				
U20	M12			J12-U20	430297	4002395379583	176,42	190,00				
U20	M18			J18-U20	430298	4002395379590	198,70	214,00				
U25	M12			J12-U25	430299	4002395379606	176,42	190,00				
U25	M18			J18-U25	430300	4002395379613	198,70	214,00				
U32	M12			J12-U32	430301	4002395379620	176,42	190,00				
U32	M18			J18-U32	430302	4002395379637	198,70	214,00				
U40	M12			J12-U40	430303	4002395379644	247,91	267,00				
U40	M18			RJ18-U40 (Nécessite un adaptateur RJA-1)	430304	4002395379651	566,39	610,00				
U50	M18			RJ18-U50 (Nécessite un adaptateur RJA-1)	430305	4002395379668	612,81	660,00				
U63	M18			RJ18-U63 (Nécessite un adaptateur RJA-1)	430306	4002395379675	892,29	961,00				
ACz	ACOME MT			Acz12	M12	J12-ACz 12	459388	4058546010492	198,70	214,00		
		Acz16	M12	J12-ACz 16	459389	4058546010508	198,70	214,00				
		Acz20	M12	J12-ACz 20	459390	4058546010515	198,70	214,00				
		Acz25	M12	J12-ACz 25	459391	4058546010522	198,70	214,00				
G	Geberit: Mepla & Mepla Therm	G16	M12	J12-G16	464217	4058546221621	190,00	176,42				
		G16	M18	J18-G16	464544	4058546224899	246,00	228,41				
		G20	M12	J12-G20	464218	4058546221638	190,00	176,42				
		G20	M18	J18-G20	464545	4058546224905	246,00	228,41				
		G26	M12	J12-G26	464219	4058546221645	190,00	176,42				
		G26	M18	J18-G26	464546	4058546224912	246,00	228,41				
		G32	M12	J12-G32	464220	4058546221652	190,00	176,42				
		G32	M18	J18-G32	464547	4058546224929	246,05	265,00				
		G40	M12	J12-G40	464221	4058546221669	190,00	176,42				
		G40	M18	J18-G40	464548	4058546224936	259,05	279,00				
		G50	M18	J18-G50	464549	4058546224943	324,05	349,00				
		Adaptateur				RJA-1	430307	4002395379682		449,40	484,00	
						RJAV-2	479604	4058546373986		449,08	479,00	
				RJAXL-1	479451	4058546372453	757,74	819,00				
				RJAXL-2	479452	4058546372460	631,24	679,00				

Accessoires pour déboucheurs

Description	Convient aux déboucheurs M12B-DC6, M12 BDC8	Convient aux déboucheurs M18 FDCPF8, M18 FDCPF10	Convient aux déboucheurs M18 FFSDC16, M18 FFSDC13, M18 FFSDC10	Convient au déboucheur MXF LSDP	Réf	Code EAN	Prix tarif HT CHF	Prix tarif TTC CHF
① Câble à spirale diam. 16 mm x 15,2 m			✓		48532775	045242513109	213,56	230,00
Câble à spirale tête droite Ø6mm x 7.6m	✓				48532573	045242471270	44,10	47,50
Câble à spirale tête inclinée Ø8mm x 7.6m	✓				48532572	045242364206	63,14	68,00
Câble à spirale tête inclinée Ø6mm x 7.6m	✓				48532574	045242471287	50,51	54,40
Câble à spirale tête droite diam. 6mm x 10.5m pour M18PF		✓			48532671	045242482740	75,77	81,60
Câble à spirale tête droite diam. 6mm x 15,2m		✓			48532672	045242482757	88,39	95,20
Câble à spirale tête droite Ø 8mm x 7.6m	✓				48532571	045242364213	53,76	57,90
② Câble à spirale tête droite diam 8m x 10,6mm pour M18PF		✓			48532673	045242482764	88,39	95,20
Câble à spirale tête droite diam. 8mm x 15,2m			✓		48532674	045242482771	101,21	109,00
Câble à spirale tête droite diam. 10mm x 10.6mm pour M18PF		✓			48532675	045242482788	101,21	109,00
Câble à spirale tête droite Ø8mm x 7,6mm + tambour	✓				48532581	045242480586	66,39	71,50
Câble à spirale tête inclinée Ø8mm x 7,6mm + tambour	✓				48532582	045242480593	69,45	74,80
Câble à spirale tête droite Ø6mm x 7,6mm + tambour	✓				48532583	045242480609	60,07	64,70
Câble à spirale tête inclinée Ø6mm x 7.6m + tambour	✓				48532584	045242480616	63,14	68,00
Câble à spirale tête droite diam. 8 mm x 23 m		✓			48532772	045242513079	163,42	176,00
Câble à spirale tête droite diam. 10 mm x 15,2 m		✓			48532773	045242513086	163,42	176,00
Câble à spirale tête droite diam. 13mm x 15,2m		✓			48532774	045242513093	201,49	217,00
Rallonge de câble 16 mm x 7.6 m			✓		4932471701	4058546296001	277,62	299,00
Rallonge de câble 16 mm x 15.2 m			✓		4932471702	4058546296018	426,18	459,00
③ Rallonge de câble 20 mm x 7.6 m			✓		4932471703	4058546296025	305,48	329,00
Rallonge de câble 20 mm x 15.2 m			✓		4932471704	4058546296032	463,32	499,00
Câble d'ancrage 16mm			✓		4932471707	4058546296063	91,92	99,00
Câble principal 16 mm x 60 cm			✓		4932471708	4058546296070	73,35	79,00
Câble principal 20mm x 600 mm			✓		4932471709	4058546296087	91,92	99,00
④ Tête bulbe petite taille pour câbles 10, 13, 16 mm		✓	✓		48532681	045242503803	18,85	20,30
Tête couteau en C pour câbles 10, 13, 16 mm		✓	✓		48532684	045242503834	14,53	15,65
⑤ Tête coupante moyenne en C pour câbles de 10, 13, 16 mm					48532789	045242006137	28,51	30,70
Tête à chaînes 75 mm pour câbles de 16 et 20 mm		✓			48532837	4058546323448	203,34	219,00
Tête à chaînes 100 mm pour câbles de 16 et 20 mm		✓			48532838	4058546323455	249,77	269,00
Tête articulée petite taille pour câbles 10, 13, 16 mm		✓	✓		48532682	045242503810	31,48	33,90
Tête articulée medium pour câbles 10, 13, 16 mm		✓	✓		48532787	045242006113	25,16	27,10
Tête bulbe courte pour câbles de 16 et 20 mm			✓		48532831	4058546323387	54,78	59,00
Tête en entonnoir medium pour câbles 10, 13, 16 mm		✓	✓		48532786	045242006106	28,51	30,70
Pack 5 têtes pour câbles 10,13, 16 mm		✓	✓		48532685	045242503841	63,14	68,00
⑨ Kit 5 têtes medium pour câbles 10, 13, 16 mm		✓	✓		48532790	045242006144	63,14	68,00
Coffret de 9 têtes pour câbles de 16 et 20 mm			✓		48532840	4058546296131	509,75	549,00
Petite ogive tête fer de lance pour câble de 16 et 20 mm			✓		48532835	4058546323424	91,92	99,00
⑩ Ogive tête fer de lance pour câble de 16 et 20 mm			✓		48532836	4058546323431	110,49	119,00
Tête tranchante 75 mm pour câbles de 16 et 20 mm			✓		48532832	4058546323394	91,92	99,00
Tête tranchante 100 mm pour câbles de 16 et 20 mm			✓		48532833	4058546323400	101,21	109,00
Tête tranchante 150 mm pour câbles de 16 et 20 mm			✓		48532834	4058546323417	110,49	119,00
Tête fer de lance petite taille pour câbles 10, 13, 16 mm		✓	✓		48532683	045242503827	14,53	15,65
Tête fer de lance pour câbles 10, 13, 16 mm		✓	✓		48532788	045242006120	28,51	30,70
⑬ Tête droite pour câbles de 16 et 20 mm			✓		48532830	4058546323370	54,78	59,00
⑭ Alimentation automatique SWITCH PACK™ pour M18 FFSDC			✓		4932471993	4058546298920	351,90	379,00
⑮ Tuyau guide pour alimentation automatique pour déboucheur SWITCH PACK™			✓		4932471994	4058546298937	64,07	69,00
⑯ Plaque de base pour système d'alimentation automatique pour déboucheur SWITCH PACK™			✓		4932478225	4058546344023	36,21	39,00
⑰ Tambour SWITCH PACK™ pour déboucheurs M18 FFSDC			✓		4932464277	4058546222222	184,77	199,00
⑱ Tuyau de guidage pour MXF LSDP			✓		4932478110	4058546340421	249,77	269,00
⑲ Clé pin pour tout type de câbles		✓	✓		4932471717	4058546296162	11,98	12,90
⑳ Coffret d'accessoires			✓		4932471718	4058546296179	45,50	49,00



Livré sans contenu

Accessoires pour déboucheurs à section

Description	Convient au déboucheur M18 FCSSM	Convient au déboucheur d'égout M18 FSSM	Réf	Code EAN	Prix tarif HT CHF	Prix tarif TTC CHF
Câble à spirale 16 mm x 2.3 m	✓		4932478413	4058546346041	82,64	89,00
Câble plein à spirale 16 mm x 2.3 m	✓		4932478414	4058546346058	101,21	109,00
Câble plein à spirale 22 mm x 4.5 m	✓	✓	4932478415	4058546346065	166,20	179,00
① Câble à spirale 22 mm x 4.5 m	✓	✓	4932471712	4058546296117	101,21	109,00
Set de 7 câbles OW 22 mm x 4,5m	✓	✓	4932471713	4058546296124	630,45	679,00
Système d'attache ouvert 32 mm x 4.5 m		✓	4932471710	4058546296094	147,63	159,00
Rallonge de câble 32 mm x 4.5 m Heavy Duty		✓	4932471711	4058546296100	184,77	199,00
② Tête bulbe pour câbles 16 mm	✓		48533811	4058546346133	45,50	49,00
Tête bulbe pour câbles 16 mm	✓		48533812	4058546346126	45,50	49,00
Tête en entonnoir pour câbles 16 mm	✓		48533813	4058546346140	26,93	29,00
Petite tête en entonnoir pour câbles 22 mm	✓	✓	48533828	4058546346089	41,78	45,00
Tête en entonnoir medium pour câbles 22 mm	✓	✓	48533831	4058546323479	45,50	49,00
Tête en entonnoir pour câbles 32 mm		✓	48534831	4058546323561	45,50	49,00
Tête fer de lance très petite taille pour câbles 16 mm	✓		48533814	4058546346157	26,93	29,00
Tête fer de lance petite taille pour câbles 16 mm	✓		48533815	4058546346164	26,93	29,00
Tête fer de lance petite taille pour câbles 22 mm	✓	✓	48533827	4058546346096	41,78	45,00
④ Tête fer de lance petite taille pour câbles 22 mm	✓	✓	48533835	4058546323516	91,92	99,00
Tête fer de lance taille medium pour câbles 22 mm	✓	✓	48533836	4058546323523	101,21	109,00
Tête fer de lance petite taille pour câbles 32 mm		✓	48534835	4058546323608	91,92	99,00
Tête fer de lance taille medium pour câbles 32 mm		✓	48534836	4058546323615	101,21	109,00
⑤ Spirale de nettoyage pour câbles de 16 mm	✓		48533816	4058546346171	82,64	89,00
Spirale de nettoyage pour câbles de 22 mm	✓	✓	48533826	4058546346102	101,21	109,00
Tête coupe-racine 50 mm pour câbles 22 mm	✓	✓	48533825	4058546346119	51,07	55,00
Tête coupe-racine 75 mm pour câbles 22 mm	✓	✓	48533832	4058546323486	91,92	99,00
Tête coupe-racine 100 mm pour câbles 22 mm	✓	✓	48533833	4058546323493	101,21	109,00
⑥ Tête coupe-racine 150 mm pour câbles 22 mm	✓	✓	48533834	4058546323509	110,49	119,00
Tête coupe-racine 75 mm pour câbles 32 mm		✓	48534832	4058546323578	91,92	99,00
Tête coupe-racine 100 mm pour câbles 32 mm		✓	48534833	4058546323585	101,21	109,00
Tête coupe-racine 150 mm pour câbles 32 mm		✓	48534834	4058546323592	110,49	119,00
Spirale droite petite taille pour câbles 22 mm	✓	✓	48533829	4058546346072	41,78	45,00
⑦ Spirale droite taille medium pour câbles 22 mm	✓	✓	48533830	4058546323462	45,50	49,00
Spirale droite pour câbles 32mm		✓	48534830	4058546323554	45,50	49,00
Tête batteur à chaînes 75 mm pour câbles 22 mm	✓	✓	48533837	4058546323530	203,34	219,00
Tête batteur à chaînes 100 mm pour câbles 22 mm	✓	✓	48533838	4058546323547	249,77	269,00
⑧ Tête batteur à chaînes 75 mm pour câbles 32 mm		✓	48534837	4058546323622	203,34	219,00
Tête batteur à chaînes 100 mm pour câbles 32 mm		✓	48534838	4058546323639	249,77	269,00
⑨ Set de têtes 9 pièces pour câbles 22 mm	✓	✓	48533840	4058546296148	509,75	549,00
Set de têtes 9 pièces pour câbles 32 mm		✓	48534839	4058546296155	509,75	549,00
Tuyau guide câble petite taille	✓		4932478410	4058546346010	101,21	109,00
⑩ Tuyau guide câble medium pour M18 FSSM	✓		4932478409	4058546346003	166,20	179,00
Tuyau guide câble large pour M18 FSSM		✓	4932471720	4058546296193	147,63	159,00
Tambour pour câbles 16 mm	✓		4932478412	4058546346034	73,35	79,00
⑪ Tambour pour câbles 22 mm	✓	✓	4932478411	4058546346027	82,64	89,00
Tambour pour câbles 32 mm		✓	4932471719	4058546296186	101,21	109,00
⑫ Clé pin pour tout type de câbles	✓	✓	4932471717	4058546296162	11,98	12,90



Accessoires : Caméras d'inspection

Les rallonges sont étanches à l'eau et à la poussière.
Les rallonges doivent être installées entre l'appareil et la tête caméra.

Designation	Longueur câble (m)	Ø câble (mm)	Pour caméras d'inspection	Conditionné par	Quantité minimum	Réf	Code EAN	Prix tarif HT CHF	Prix tarif TTC CHF
Extension de câble. 3 extensions maximum peuvent être fixées ensemble.	0.9	17	C12 IC	1	1	48530110	045242157747	68,43	73,70
Extension de câble. 5 extensions maximum peuvent être fixées ensemble.	0.9	17	C12 AVD, C12 AVA	1	1	48530141	045242216529	68,43	73,70
① Câble de caméra analogique de remplacement.	0.9	9.5	C12 AVD, C12 AVA	1	1	4931419517	4002395828234	Prix sur demande	Prix sur demande
Flexible 1 mètre.	1	12	M12 IC AV3	1	1	48530150	045242344208	116,06	125,00
Flexible 3 mètres.	3	12	M12 IC AV3	1	1	48530151	045242344222	155,06	167,00
Flexible 1 mètre avec tête articulée.	1	12	M12 IC AV3	1	1	48530155	045242344215	519,03	559,00
③ Jeu de patins pour M18™SIC36	-	-	M18 SIC36	1	1	4931473616	4058546354923	Prix sur demande	Prix sur demande
④ Jeu de patins pour M18™SIC60	-	-	M18 SIC60	1	1	4931473638	4058546355142	Prix sur demande	Prix sur demande
⑤ Kit de mise à la terre pour M18™SISH	-	-	M18 SISH	1	1	4931473526	4058546354022	Prix sur demande	Prix sur demande
⑥ Support pour tablette pour caméras d'inspection	-	-	-	1	1	4932478406	4058546324100	73,35	79,00

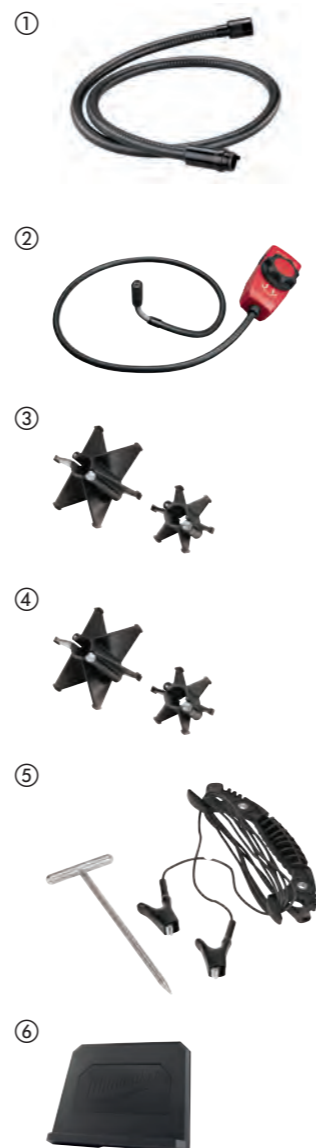

Accessoires : Pistolets extrudeurs

Designation	Pour extrudeurs	Conditionné par	Quantité minimum	Réf	Code EAN	Prix tarif HT CHF	Prix tarif TTC CHF
① Récepteur pour cartouche 310 ml. Pour cartouches 250 et 310 ml. Comprend un ensemble de tige pour piston (référence 4932430099), piston pour assemblages de chariot et une vis d'alimentation (référence 44700330).	C18 PCG	1	1	48081076	045242263127	44,57	48,00
② Récepteur pour cartouche 310 ml. Pour cartouches 250 et 310 ml. Comprend un ensemble de tige pour piston (référence 4932430099), piston pour assemblages de chariot et une vis d'alimentation (référence 44700330).	C12 PCG	1	1	48080900	045242286355	33,98	36,60
③ Tube Aluminium 310 ml; Pour cartouche 310 et 380 ml.	PCG 14 / 300, PCG 14 / 600	1	1	48081085	045242089246	75,02	80,80
④ Tube Aluminium 400 ml. Pour cartouche 400 ml	C18 PCG, C12 PCG	1	1	4932352844	4002395375028	34,91	37,60
⑤ Tube Aluminium 600 ml. Pour cartouche 600 ml	C18 PCG, C12 PCG	1	1	4932352845	4002395375035	39,09	42,10
⑥ Tube transparent 400 ml. Pour cartouche 400 ml	C18 PCG, C12 PCG	1	1	4932352842	4002395375004	67,97	73,20
⑦ Tube transparent 600 ml. Pour cartouche 600 ml	C18 PCG, C12 PCG	1	1	4932352843	4002395375011	81,62	87,90
⑧ Crémaillère + piston pour cartouche 310 ml. Pour utilisation avec: 48081076 récepteur standard 310 ml.	C18 PCG	1	1	4932352937	4002395375950	26,69	28,75
⑨ Crémaillère + piston pour cartouche 310 ml. Pour utilisation avec: 48080900 récepteur standard 310 ml.	C12 PCG	1	1	4932430099	4002395377602	19,87	21,40
⑩ Crémaillère + piston courte (340 mm de long). Pour utilisation avec: récepteur 48081075 et cartouche 48081085.	PCG 14 / 300, PCG 14 / 600	1	1	49520600	045242190201	66,20	71,30
⑪ Crémaillère + piston 400 ml; Pour utilisation avec: 4932352844 tube aluminium 400 ml; 4932352842 tube transparent 400 ml.	C18 PCG	1	1	48091090	045242263158	26,69	28,75
⑫ Crémaillère + piston 400 ml Pour utilisation avec: 4932352844 tube aluminium 400 ml - 4932352842 tube transparent 400 ml.	C12 PCG	1	1	4932430100	4002395377619	19,87	21,40
⑬ Crémaillère + piston - Pour utilisation avec: 4932352845 tube aluminium 600 ml; 4932352843 tube transparent 600 ml.	C18 PCG	1	1	48091091	045242263165	33,52	36,10
⑭ Crémaillère + piston Pour utilisation avec: 4932352845 tube aluminium 600 ml - 4932352843 tube transparent 600 ml.	C12 PCG	1	1	4932430101	4002395377626	23,03	24,80
⑮ Piston pour support de cartouche ouverte.	C18 PCG, C12 PCG	1	1	44700330	045242260928	3,44	3,70
⑯ Piston pour support de cartouche fermée.	C18 PCG, C12 PCG	1	1	44700375	045242277438	4,92	5,30

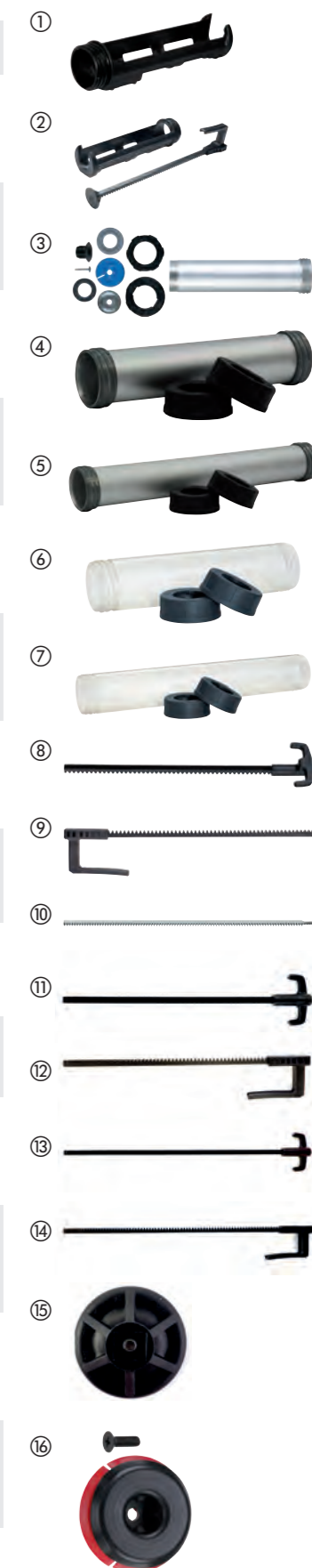

Accessoires : Test et Mesure

Designation	Conditionné par	Quantité minimum	Réf	Code EAN	Prix tarif HT CHF	Prix tarif TTC CHF
① Sonde de mesures (maxi. 1000 Volts/10 Ampères) longueur 125 mm.	1	1	49771004	045242238965	26,42	28,45
② Pincettes crocodiles (maxi. 1000 Volts/10 Ampères).	1	1	49771005	045242238972	26,42	28,45



Accessoires - M12™ Blousons chauffants

Adaptateur batterie M18™ avec port USB. Pour utiliser les batteries M18™ dans les blousons chauffants™. Port USB pour MP3, téléphone, caméscope, GPS.
Cordon 12V pour véhicule. Pour alimenter un blouson chauffant avec une prise 12V.

Designation	Conditionné par	Quantité minimum	Réf	Code EAN	Prix tarif HT CHF	Prix tarif TTC CHF
① Adaptateur USB M18™ 2.1A (M18 USB PS HJ2)	1	1	4932471597	4058546294960	44,10	47,50
② Cordon M12™ pour prise 12V	1	1	4932430085	4002395377466	16,34	17,60



MILWAUKEE® ONE-KEY™ Bluetooth® tag de suivi - BTT

Sécurisez et localisez l'ensemble de votre parc MILWAUKEE® ONE-KEY™, grâce au nouveau TICK™, une puce Bluetooth qui se fixe sur l'ensemble de vos équipements et matériels

Entièrement compatible avec toutes les fonctions intégrées de suivi des outils et de gestion des stocks ONE-KEY™.

IP68 - Résiste aux conditions extrêmes des chantiers

Résiste à des températures de -20 °C à +60 °C

Autonomie de 3 ans grâce à la pile intégrée non remplaçable

Identifier et trouver des articles spécifique, même s'il n'est pas visible grâce au nouveau haut-parleur.

Jusqu' à 90 m de portée

Cycle de travail de 5 secondes

Le système NFC permet d'extraire des données afin d'identifier la panne

Le code QR permet une activation en 2 étapes, un suivi lorsque le Bluetooth® ne fonctionne pas et une identification rapide sur le logiciel ONE-KEY™

L'accéléromètre vous alertera si votre objet a été utilisé ou s'il a été déplacé de son emplacement

Plus solide et plus durable



Designation	Conditionné par	Quantité minimum	Réf	Code EAN	Prix tarif HT CHF	Prix tarif TTC CHF
BTT Tick MILWAUKEE® - Puce Bluetooth® ONE-KEY™	1	1	4933478640	4058546348335	45,50	49,00
BTT Tick MILWAUKEE® - Puce Bluetooth® ONE-KEY™ - 10 pcs	10	1	4933478643	4058546348366	351,90	379,00

Accessoires pour aspirateurs M12/M18

Designation	Pour système d'extraction des poussières MILWAUKEE®	Conditionné par	Quantité minimum	Réf	Code EAN	Prix tarif HT CHF	Prix tarif TTC CHF
① Collecteur	M18 CDEX / M18/28 CPDEX, M12 DE	2	1	49902301	045242337279	26,69	28,75
② Filtres EPA	M18 CDEX / M18/28 CPDEX, M12 DE	3	1	49902306	045242299454	33,24	35,80
③ Suceur plat	M12 DE	1	1	49902325*	045242297603	13,65	14,70
④ Kit : filtre EPA+bac+couvercle	M12 DE	3	1	49902340	045242299461	33,24	35,80
⑤ Kit : filtre EPA+bac+couvercle	M18 CDEX / M18/28 CPDEX	4	1	49902342	045242341948	33,24	35,80
⑥ Kit M12DEAC pour connecter; seul le M12 DE; Sortie Ø 37 extérieure Ø 32 intérieure		1	1	4932430479	4002395381401	17,08	18,40



Extracteur de poussière PHDE152. Pour perforateur et caroteuse de 25 à 152 mm Ø. Brosses pour améliorer l'extraction de la poussière

Sac à filtre 3,5 l (3 pièces) Filtre en non-tissé	M18FPOVCL M12FVCL	3	1	4932478762	4058546360443	18,48	19,90
Élément filtrant pour applications humides. Filtre Hepa	M18VC2 / M18FPOVCL / M12FVCL	1	1	4932478802	4058546360849	27,76	29,90
Élément filtrant pour applications à sec, lavable à l'eau. Filtre Hepa	M18VC2 / M18FPOVCL / M12FVCL	1	1	4932478754	4058546360368	27,76	29,90
Filtre sec HEPA pour M18FCVL	M18FCVL	1	1	4932478814	4058546360962	27,76	29,90

Têtes de vibreurs à béton

Designation	Conditionné par	Quantité minimum	Réf	Code EAN	Prix tarif HT CHF	Prix tarif TTC CHF
Tête 38 mm pour vibreur à béton	1	1	4932478612	4058546348052	416,90	449,00
Tête 50 mm pour vibreur à béton	1	1	4932478613	4058546348069	537,60	579,00
Tête 25 mm pour vibreur à béton	1	1	4932479839	4058546376338	574,74	619,00
Tête 63 mm pour vibreur à béton	1	1	4932479840	4058546376345	1131,85	1219,00



Arbre flexible pour aiguille vibrante

Designation	Conditionné par	Quantité minimum	Réf	Code EAN	Prix tarif HT CHF	Prix tarif TTC CHF
Arbre flexible 4m pour vibreur à béton	1	1	4932478610	4058546348038	816,16	879,00
Arbre flexible 2 m pour vibreur à béton	1	1	4932478611	4058546348045	500,46	539,00
MXF CVS-3 m	1	1	4932479612	4058546374068	602,90	649,00
MXF CVS-6.4 m	1	1	4932479613	4058546374075	918,29	989,00



Extraction des poussières

Accessoires aspirateurs

	Designation	Pour système d'extraction des poussières MILWAUKEE®	Conditionné par	Quantité minimum	Réf	Code EAN	Prix tarif HT CHF	Prix tarif TTC CHF
①	Tuyau, antistatique, 4 m, diamètre 36 mm avec adaptateur machine.	AS 300 ELCP, AS 500 ELCP, AS 300 EMAC	1	1	4932352311	4002395369706	168,06	181,00
②	Tuyau, 3.5 m, diamètre 32 mm avec adaptateur machine.	AS 250 ECP	1	1	4932352312	4002395369713	Prix sur demande	Prix sur demande
③	Adaptateur pour une connexion avec tuyau d'aspiration (référence 330552).	AS 1, AS 2 C	1	1	4932430833	4002395384952	13,28	14,30
④	Réducteur universel Ø 35 / 33 / 27 mm.	WDC 1400 A, AS 1, AS 2 C, AS 3 W, ASE 1400, ASM 1400, ASE 1400, AS 1, AS 2 C, ASM 1400	1	1	4932369282	4002395338412	27,21	29,30
⑤	Tube en plastique de 50 cm de long.	ASE 1400, ASM 1400	1	1	4932346620	4002395319503	18,99	20,45
⑥	Tuyau d'aspiration Ø 35 mm / 5 m.	ASE 1400, ASM 1400	1	1	4932373626	4002395351534	91,92	99,00
⑨	5 sacs filtrants en molleton (5 x 25)	AS 250 ECP	5	1	4932352306	4002395369652	27,21	29,30
⑩	Sacs à poussière tissus 30 L (5 x).	AS 300 ELCP, AS 300 EMAC, AS 300 ELAC	5	1	4932352307	4002395369669	40,11	43,20
⑪	Sacs à poussière tissus 50 L (5 x).	AS 500 ELCP	5	1	4932352308	4002395369676	53,48	57,60
⑫	Sacs à poussière : plastique 30L (5 x)	AS 250 ECP, AS 300 ELCP, AS 300 EMAC	5	1	4932352309	4002395369683	38,35	41,30
⑬	Sacs à poussière : plastique 50L (5 x)	AS 500 ELCP	5	1	4932352310	4002395369690	40,11	43,20
⑮	Sacs papier, 25 L ultrarésistants	RSE 1400	5	1	4932373852	4002395352821	43,64	47,00
⑯	Sacs papier, 50 L ultrarésistants	ASE 1400, ASM 1400	5	1	4932373621	4002395351503	59,70	64,30
⑰	Sacs à poussière tissus pour AS30/42	AS 30 LAC, AS 30 MAC, AS 42 MAC	5	1	4932459689	4058546028619	58,40	62,90
⑱	Sacs jetables 30 litres	AS 42 MAC, AS 30 MAC, AS 30 LAC	5	1	4932459690	4058546028626	45,40	48,90
⑲	Filtre	AS 250 ECP, AP 250 ECP	1	1	4932352303	4002395369621	42,25	45,50
⑳	Filtre	AS 300 ELCP, AS 500 ELCP, AS 2-250 ELCP	1	1	4932352304	4002395369638	50,32	54,20
㉑	Filtre	AS 300 EMAC, AS 300 ELAC	2	1	4932352305	4002395369645	80,41	86,60
㉒	Filtres plats par 2.	ASE 1400, ASM 1400	1	1	4932373623	4002395351510	121,63	131,00
㉓	Filtre plat PTFE	AS 30 LAC, AS 42 MAC, AS 30 MAC	1	1	4932459687	4058546028596	91,92	99,00
㉔	Filtre de refroidissement moteur.	AS 42 MAC, AS 30 MAC, AS 30 LAC	1	1	4932459688	4058546028602	52,00	56,00
㉕	Poignée métallique.	AS 42 MAC, AS 30 MAC, AS 30 LAC	1	1	4932459691	4058546028633	129,99	140,00



OUTILS A MAIN

Mètre à ruban STUD 2



- Ruban EXO 360™: technologie plus résistante à l'abrasion et à l'humidité
- Aimant puissant au début de la bande pour un accrochage facile sur des surfaces planes et tubes
- Jusqu'à 4 m de porté du ruban sans décrochage pour plus d'efficacité
- Revêtement anti-déchirure - renforcée sur les 15 premiers centimètres du ruban
- Marquage double face du ruban pour une meilleure lisibilité
- Protection anti-pincement breveté - protège les doigts lors de la rétraction du ruban
- Boitier ABS avec surmoulage résistant aux chocs pour plus de confort et de durabilité
- Clip ceinture en forme de câble - réduit les risques de déchirement des poches
- Trou à lanière - sécurisation facilité
- Précision Classe II

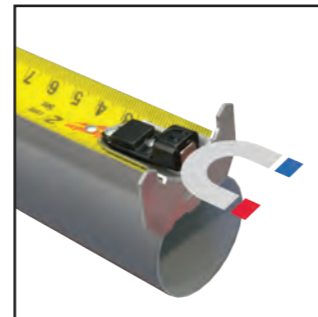

Aimant puissant



4 m de portée du ruban

Designation	Longueur (m)	Largeur (mm)	Conditionné par	Quantité minimum	Réf	Code EAN	Prix tarif HT CHF	Prix tarif TTC CHF
STUD Gen2 5 m	5	33	1	6	4932471626	4058546295257	27,21	29,30
STUD Gen2 8 m	8	33	1	6	4932471627	4058546295264	33,52	36,10



Mètre ruban large premium

- Jusqu'à 4 m de porté du ruban sans décrochage pour plus d'efficacité
- Revêtement anti-déchirure - renforcée sur les 15 premiers centimètres du ruban
- Marquage double face du ruban pour une meilleure lisibilité
- Boitier renforcé en 5 points - meilleure durée de vie
- Protection anti-pincement breveté - protège les doigts lors de la rétraction du ruban
- Clip ceinture en forme de câble - réduit les risques de déchirement des poches
- Ruban avec protection en nylon - meilleure résistance à la déchirure
- Trou à lanière - sécurisation facilité



4 m de portée du ruban



Designation	Longueur (m)	Largeur (mm)	Conditionné par	Quantité minimum	Réf	Code EAN	Prix tarif HT CHF	Prix tarif TTC CHF
Mètre ruban large premium 5 m	5	33	1	6	4932471815	4058546297145	25,16	27,10
Mètre ruban large premium 8 m	8	33	1	6	4932471816	4058546297152	31,48	33,90

Mètre à ruban Premium Magnétique Gen 3



- Aimant puissant au début de la bande pour un accrochage facile sur des surfaces planes et tubes
- Design compact et ergonomique
- porté améliorée du ruban sans décrochage jusqu'à 3.4 m pour plus d'efficacité
- Ruban avec protection en nylon anti-reflet: jusqu'à 10x plus de résistance sur le chantier
- Ruban de 27 mm de large et marquage double face: meilleure lisibilité
- Protection anti-pincement breveté - protège les doigts lors de la rétraction du ruban
- Boitier renforcé en 5 points - meilleure durée de vie
- Précision Classe II
- Echelle d'architecte pour un calcul aisé des mesures au sol



Designation	Longueur (m)	Largeur (mm)	Conditionné par	Quantité minimum	Réf	Code EAN	Prix tarif HT CHF	Prix tarif TTC CHF
mètre à ruban magnétique premium 5 m	5	27	1	6	4932464599	4058546225445	21,36	23,00
mètre à ruban magnétique premium 8 m	8	27	1	6	4932464600	4058546225452	25,16	27,10
mètre à ruban magnétique premium 10 m	10	27	1	6	4932464601	4058546225469	31,48	33,90



Mètre à ruban Autolock

- Frein Autolock: le ruban se maintient en place lorsqu'il est sorti
- Revêtement nylon pour protéger le ruban contre les débris, la saleté et l'eau.
- Boîtier renforcé à 5 points pour une durée de vie supérieure du ruban.
- Boîtier en ABS avec surmoulage résistant aux chocs pour plus de confort et de durabilité sur le chantier.
- Design ergonomique et compact
- Clip de ceinture résistant
- Précision Classe II
- Conditionnés par multiples de 6 pcs



Designation	Longueur (m)	Largeur (mm)	Conditionné par	Quantité minimum	Réf	Code EAN	Prix tarif HT CHF	Prix tarif TTC CHF
Mètre à ruban Autolock 5M/25MM - 1pc	5	25	1	6	4932464663	4058546226084	19,59	21,10
Mètre à ruban Autolock 8M/25MM - 1pc	8	25	1	6	4932464664	4058546226091	25,16	27,10

Mètre à ruban à LED

- lumière LED 19 LUX: pour faciliter la lecture du ruban dans les espaces confinés
- Ruban nylon laqué qui protège contre la poussière et l'eau
- Boîtier renforcé par 5 vis pour une meilleure durée de vie
- Boîtier ABS surmoulé pour une meilleure résistance aux chocs et plus de confort
- Design ergonomique et compact
- Aimant sur la partie arrière du mètre pour le faire tenir sur une surface métallique
- 2 batteries CR2016 incluses
- Précision classe 2
- Livré en multiples de 12



Designation	Longueur (m)	Largeur (mm)	Conditionné par	Quantité minimum	Réf	Code EAN	Prix tarif HT CHF	Prix tarif TTC CHF
Mètre à ruban LED 3 10 T/ 16 mm	3	12	1	12	48226602	045242529285	9,98	10,75

Mesure PRO Compact

- Ergonomie améliorée pour une meilleure prise en main
- Construction résistante
- Boîtier renforcé à 5 points.
- Protection de lame enduite de nylon 2G. Résiste à une chute de 3 m.
- Non magnétique Clip ceinture amélioré



Designation	Longueur (m)	Largeur (mm)	Conditionné par	Quantité minimum	Réf	Code EAN	Prix tarif HT CHF	Prix tarif TTC CHF
Mètres 3 m	3	16	1	12	4932459591	4058546027636	11,28	12,15
Mètres 5 m	5	19	1	12	4932459592	4058546027643	14,53	15,65
Mètres 5 m	5	25	1	6	4932459593	4058546027650	15,78	17,00
Mètres 8 m	8	25	1	6	4932459594	4058546027667	19,59	21,10

Mesures SLIM

- Design ergonomique et compact pour une prise en main parfaite
- Ruban avec protection en Nylon pour une meilleure résistance contre les débris, la poussière et l'eau
- Boîtier ABS surmoulé en SoftGrip pour un confort au quotidien
- Boîtiers renforcés en 4 points
- Base plate pour une bonne stabilité à l'horizontale
- Clip de ceinture
- Précision Classe II
- Commande uniquement en présentoir par 24, 12 ou 6 pièces selon la référence



Designation	Longueur (m)	Largeur (mm)	Conditionné par	Quantité minimum	Réf	Code EAN	Prix tarif HT CHF	Prix tarif TTC CHF
Mètres 3 m	3	16	1	12	48227703	045242512898	6,96	7,50
Mètres 5 m	5	19	1	12	48227705	045242512904	11,28	12,15
Mètres 5 m	5	25	1	6	48227706	045242512911	12,02	12,95
Mètres 8 m	8	25	1	6	48227708	045242512928	13,79	14,85

Mesure à ruban



- Boîtier renforcé en 5 points
- Ruban Heavy Duty : 13 mm de largeur.
- Ruban recouvert de nylon : permet une meilleure résistance.
- Boîtier ergonomique: pour des mesures faciles.
- Commande uniquement par multiple de 12.

Designation	Longueur (m)	Conditionné par	Quantité minimum	Réf	Code EAN	Prix tarif HT CHF	Prix tarif TTC CHF
2m / 6 ft non magnétique mètre x impérial	2	1	12	48225502	045242468034	6,22	6,70

Mesure pliante composite 2 m

- Attaches en métal avec des positions verrouillées à 90° et 180°.
- Excellente tenue. Lecture des angles.
- Résistant à l'eau.
- Marquages résistants à l'usure



Designation	Longueur (m)	Largeur (mm)	Pression	Attaches	Charnière	Conditionné par	Quantité minimum	Réf	Code EAN	Prix tarif HT CHF	Prix tarif TTC CHF
Mesure pliante composite	2	15 x 3.20	Classe 2	10	Plastique et acier inoxydable	1	10	4932459301	4058546002671	15,04	16,20

Mesure pliante bois 2 m

- Positions verrouillées à 90° et 180°.
- Lecture d'angle.



Designation	Longueur (m)	Largeur (mm)	Pression	Attaches	Charnière	Conditionné par	Quantité minimum	Réf	Code EAN	Prix tarif HT CHF	Prix tarif TTC CHF
Mesure pliante en bois	2	16 x 3.20	Classe III	10	Cuivre	1	12	4932459302	4058546002688	4,92	5,30

Mesure pliante fine bois 2 m

- Verrouillable à 180°.
- Design très flexible.



Designation	Longueur (m)	Largeur (mm)	Pression	Attaches	Charnière	Conditionné par	Quantité minimum	Réf	Code EAN	Prix tarif HT CHF	Prix tarif TTC CHF
Mesure pliante fine bois	2	16 x 2.70	Classe III	10	Cuivre	1	10	4932459303	4058546002695	5,71	6,15

Mesures longues boîtier ouvert

- Bande en acier avec une fine doublure en nylon pour améliorer la résistance
- Meilleure de sa catégorie : 50% moins élastique qu'un ruban en fibre de verre
- Design ultra design avec une poignée en métal renforcée et une durée de vie plus longue
- Rembobinage de la bande 3:1 : 10x plus résistant avec un rembobinage doux
- Protection Grime Guard™ : Evite les débris sur la bande et maximise la durée de vie
- Précision classe II
- Impression à l'échelle 2 faces. Mesures métriques montrées sur le côté supérieur et impériales (pouces et pieds) sur le dessous de la lame.



Designation	Longueur (m)	Largeur (mm)	Conditionné par	Quantité minimum	Réf	Code EAN	Prix tarif HT CHF	Prix tarif TTC CHF
① Mesure longue boîtier ouvert 30 m	30	13	1	1	48225203	045242486069	56,82	61,20
② Mesure longue boîtier ouvert 100 m	100	9.5	1	1	48225211	045242486076	113,28	122,00

Mesure Longue fibre de verre

- Ruban en fibre de verre pour une élasticité réduite et une meilleure précision de la mesure
- Rembobinage de la bande 3:1 : 10x plus résistant avec un rembobinage progressif
- Protection Grime Guard: Empêche la poussière et les débris de rentrer dans le mécanisme
- Double marquage du ruban: un côté métrique et un côté impérial



Designation	Longueur (m)	Largeur (mm)	Conditionné par	Quantité minimum	Réf	Code EAN	Prix tarif HT CHF	Prix tarif TTC CHF
Mesure Longue fibre de verre 30 m	30	13	1	1	48225330	045242527731	31,48	33,90
Mesure Longue fibre de verre 60 m	60	13	1	1	48225360	045242527748	44,10	47,50

Mesure longue boîtier fermé

- Mesure à boîtier fermé de 30m avec une bande de 13 mm de largeur
- Protection Grime Guard™ : Garde la bande propre et évite les débris
- Design ultra résistant : Poignée en métal renforcé et résistant aux chutes
- Rembobinage de la bande 3:1 : 10x plus résistant avec un rembobinage doux
- Précision classe II



Designation	Longueur (m)	Largeur (mm)	Conditionné par	Quantité minimum	Réf	Code EAN	Prix tarif HT CHF	Prix tarif TTC CHF
Mesure longue boîtier fermé 30 m	30	9.5	1	1	48225103	045242486106	37,79	40,70

NIVEAUX DIGITAUX REDSTICK™



**REDLITHIUM
USB**

DESIGN HEAVY DUTY

- Corps renforcé et durable
- Armature 2 fois plus résistante
- IP 65

LA MEILLEURE EXPERIENCE D'UTILISATION

- Signal audio et visuel amélioré
- AUTO MODE - ajustement automatique de l'écran à l'environnement de travail en fonction de la luminosité

PRECISION MAXIMALE

- PIN MODE - Configuration et enregistrement rapide des mesures à 360°
- DYNAMIC READOUT - Illustrations retravaillées lors de l'approche de l'objectif
- Précis à : 0°, 90°/0.03° and 1°-89°/10



**BATTERIE USB
RECHARGEABLE
REDLITHIUM OFFRE
UNE AUTONOMIE
JOURNALIERE COMPLETE**



Niveaux digitaux



Designation	Longueur (cm)	Poignées	Conditionné par	Quantité minimum	Réf	Code EAN	Prix tarif HT CHF	Prix tarif TTC CHF
Niveau digital 60 cm	60	0	1	1	4933471978	4058546298777	267,01	286,00
Niveau digital 120 cm	120	2	1	1	4933471979	4058546298784	343,15	368,00



Niveau extensible



- Couvre toutes les longueurs entre 200 cm et 366 cm avec des mesures gravées au laser
- La fiolle SHARPSITE™ améliore la visibilité
- Corps renforcé par des composants internes
- Semelle usinée avec précision pour des mesures précises dans les toutes les positions de travail
- Précis à 0.029°(0.0005" /in, 0.5 mm/m) en position normale et inversée
- Fiolle à fort contraste pour une meilleure lisibilité et facile à nettoyer
- Renforts antidérapants pour une meilleure adhérence au mur
- Embouts de protection amovible en caoutchouc

Designation	Longueur (cm)	Poignées	Conditionné par	Quantité minimum	Réf	Code EAN	Prix tarif HT CHF	Prix tarif TTC CHF
Niveau Redstick Extensible 200-365 cm	200 - 366	2	1	1	4932471355	4058546289836	352,83	380,00



REDSTICK™

DURABLE. PRÉCISION GARANTIE.



- 1**
Les protections aux extrémités absorbant les chocs protègent le cadre.
- 2**
Trou de fixation solide, entièrement en métal pour le stockage.
- 3**
Poignées solides et larges pour une meilleure prise en main et pour faciliter le transport.
- 4**
Le système de fiole très contrasté est facile à nettoyer et améliore la visibilité.
- 5**
Poignées surmoulées antidérapantes empêchent le glissement.
- 6**
Les semelles usinées avec précision garantissent une mesure ultra précise dans toutes les positions.

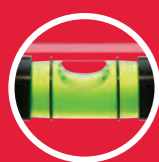

TECHNOLOGIE DE FIOLE SHARPSITE™
UNE MEILLEURE lisibilité



ARMATURE EN MÉTAL RENFORCÉ BACKBONE™



AIMANTS EN TERRE RARE AMPLIFIÉS

Niveau tubulaire REDSTICK™ Premium



- Armature en métal renforcé BACKBONE™. Corps plus résistant et durable. Système de réception de la fiole renforcé.
- Fiole système SHARPSITE™. Meilleure lisibilité. Protection contre les impacts.
- Poignées solides et larges pour une meilleure prise en main.
- Semelles usinées avec précision garantissant une mesure ultra précise dans toutes les positions.
- Lisibilité supérieure, système de fiole facile à nettoyer.
- Protections amovibles. Haute densité protégeant le cadre tout en permettant l'accès dans les espaces étroits.
- Renforts antidérapants surmoulés qui adhèrent au mur et empêchent le glissement, permettant l'utilisation avec ou sans protections aux extrémités.
- Trou de fixation entièrement en métal pour plus de durabilité.
- Précision garantie à vie. Précision 0,5mm/M. En position normale et inversée.
- Aimants en terre rare amplifiés pour une puissance maximum.



ALL-METAL REINFORCED BACKBONE™
Corps plus résistant et durable.



Système de fiole SHARPSITE™ fournissant une meilleure lisibilité.

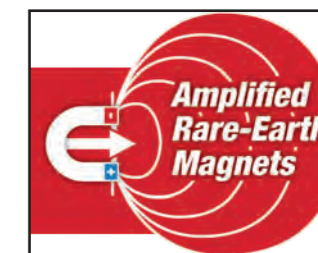

Aimants en terre rare amplifiés pour une puissance maximum.



Designation	Longueur (cm)	Poignées	Conditionné par	Quantité minimum	Réf	Code EAN	Prix tarif HT CHF	Prix tarif TTC CHF
40 cm magnétique	40	0	1	1	4932459061	4002395280322	69,45	74,80
60 cm magnétique	60	0	1	1	4932459063	4002395280346	75,30	81,10
80 cm magnétique	80	1	1	1	4932459065	4002395280360	81,62	87,90
100 cm magnétique	100	0	1	1	4932459067	4002395280384	112,35	121,00
120 cm magnétique	120	2	1	1	4932459069	4002395281008	138,35	149,00
180 cm magnétique	180	2	1	1	4932459071	4002395281046	163,42	176,00
200 cm magnétique	200	2	1	1	4932459073	4002395281060	175,49	189,00
240 cm magnétique	240	2	1	1	4932459075	4002395281084	201,49	217,00
40 cm	40	0	1	1	4932459060	4002395280315	47,45	51,10
60 cm	60	0	1	1	4932459062	4002395280339	50,51	54,40
80 cm	80	1	1	1	4932459064	4002395280353	56,82	61,20
100 cm	100	0	1	1	4932459066	4002395280377	69,45	74,80
120 cm	120	2	1	1	4932459068	4002395280391	88,39	95,20
180 cm	180	2	1	1	4932459070	4002395281015	112,35	121,00
200 cm	200	2	1	1	4932459072	4002395281053	132,78	143,00
240 cm	240	2	1	1	4932459074	4002395281077	163,42	176,00
Protection amovible pour niveau REDSTICK™ Backbone levels			2	1	4932459680	4058546028527	9,47	10,20

Niveau tubulaire REDSTICK™ Compact



- Système de fiole SHARPSITE™ fournissant une meilleure lisibilité.
- Structure compacte et durable.
- Semelle usinée avec précision permettant une précision de mesure maximale.
- Bulle à fort contraste pour une visibilité maximum
- Aimant en terre rare puissant (uniquement sur les niveaux magnétiques)
- Précis à 0,029° en position horizontale
- Embouts en caoutchouc absorbant les chocs

Designation	Longueur (cm)	Poignées	Conditionné par	Quantité minimum	Réf	Code EAN	Prix tarif HT CHF	Prix tarif TTC CHF
40 cm Magnétique	40	0	1	1	4932459079	4002395281725	53,76	57,90
60 cm Magnétique	60	0	1	1	4932459081	4002395281749	56,82	61,20
80 cm Magnétique	80	0	1	1	4932459083	4002395281763	61,37	66,10
100 cm Magnétique	100	0	1	1	4932459085	4002395281787	70,19	75,60
120 cm Magnétique	120	0	1	1	4932459087	4002395282401	72,70	78,30
180 cm Magnétique	180	0	1	1	4932459089	4002395282425	123,49	133,00
40 cm	40	0	1	1	4932459078	4002395281718	37,33	40,20
60 cm	60	0	1	1	4932459080	4002395281732	33,52	36,10
80 cm	80	0	1	1	4932459082	4002395281756	37,33	40,20
100 cm	100	0	1	1	4932459084	4002395281770	41,13	44,30
120 cm	120	0	1	1	4932459086	4002395281794	44,94	48,40
180 cm	180	0	1	1	4932459088	4002395282418	49,30	53,10
Embouts pour Niveaux Compacts REDSTICK™			2	1	4932459681	4058546028534	8,73	9,40

Niveau tubulaire Slim



- 2 fioles solides en acrylique. Antichocs et résistantes aux UV.
- Semelle usinée avec précision jusqu'au 120 cm garantissant une mesure ultraprécise dans toutes les positions.
- Sticks antidérapants qui adhèrent au mur et empêchent le glissement.
- Protections antichocs aux extrémités.
- Trou de fixation durable.
- Rainures en V pour une utilisation sur des tuyaux.
- Précision garantie à vie. Précision 0.5 mm/M.

Designation	Longueur (cm)	Conditionné par	Quantité minimum	Réf	Code EAN	Prix tarif HT CHF	Prix tarif TTC CHF
① 20 cm magnétique	20	10	10	4932478897	4058546361792	18,85	20,30
Magnétique 40 cm	40	1	1	4932464854	4058546227999	32,22	34,70
Magnétique 60 cm	60	1	1	4932464855	4058546228002	36,03	38,80
Magnétique 100 cm	100	1	1	4932464856	4058546228019	50,51	54,40
Magnétique 180 cm	180	1	1	4932464857	4058546228026	82,08	88,40
① 20 cm non-magnétique	20	10	10	4932472091	4058546324872	12,53	13,50
40 cm	40	1	1	4932459090	4002395282432	17,08	18,40
60 cm	60	1	1	4932459091	4002395282449	20,89	22,50
80 cm	80	1	1	4932459092	4002395282456	23,40	25,20
100 cm	100	1	1	4932459093	4002395282463	27,21	29,30
120 cm	120	1	1	4932459094	4002395282470	27,72	29,85
180 cm	180	1	1	4932459095	4002395282487	48,75	52,50
200 cm	200	1	1	4932459590	4058546027629	56,82	61,20



Niveaux Béton REDSTICK™



- Système de fiole SHARPSITE™ fournissant une meilleure lisibilité.
- Profile ergonomique permettant une meilleure durabilité et un grip constant sur l'ensemble du niveau
- Base large en magnésium pour une fonctionnalité et une nettoyabilité accrues
- Lames de travail dédiées incluant une lame arrondie et une lame carrée pour la découpe et la finition
- Système High Vial à fort contraste facile à nettoyer et offrant une meilleure visibilité
- Technologie Vial surrounds optimisée pour niveler et faciliter le nettoyage.
- Marquage sur la bulle à 1 et 2 %

Designation	Longueur (cm)	Poignées	Conditionné par	Quantité minimum	Réf	Code EAN	Prix tarif HT CHF	Prix tarif TTC CHF
60 cm	60	0	1	1	4932459893	4058546030650	107,71	116,00
120 cm	120	0	1	1	4932459894	4058546030667	175,49	189,00
180 cm	180	0	1	1	4932459895	4058546030674	238,63	257,00

Niveau trapézoïdal REDCAST™



- 2 fioles solides en acrylique. Antichocs et résistantes aux UV.
- Corps fabriqué en fonte d'aluminium, fournissant un haut niveau de précision même après des chocs.
- Jauges de diamètres de foret dans le profil du niveau (5 à 12 mm).
- Semelle usinée avec précision garantissant une mesure ultraprécise dans toutes les positions.
- Trou de fixation durable.
- Précision garantie à vie. Précision 0.5 mm/M.



Designation	Longueur (cm)	Conditionné par	Quantité minimum	Réf	Code EAN	Prix tarif HT CHF	Prix tarif TTC CHF
Trapézoïdal REDCAST™ 60 cm	60	1	1	4932459098	4002395283118	44,10	47,50
Trapézoïdal REDCAST™ 80 cm	80	1	1	4932459099	4002395283125	56,82	61,20

Niveau BLOCK TORPEDO Magnétique 360



- Fioles SHARPSITE™ - Meilleure lisibilité et précision.
- Fiole 360° blocable sur 120 positions, pour répéter l'angle de précision.
- Aimants planétaires amplifiés - 2x plus puissants.
- Fioles solides en acrylique. Antichocs et résistantes pour une meilleure durabilité et lisibilité.
- Corps en aluminium résistant aux conditions particulières des chantiers
- Semelle usinée avec précision garantissant une mesure ultraprécise dans toutes les positions.
- Corps plus compact pour travailler dans des espaces étroits
- Précision à 0,5mm/M



Designation	Longueur (cm)	Conditionné par	Quantité minimum	Réf	Code EAN	Prix tarif HT CHF	Prix tarif TTC CHF
Block TORPEDO 360 Magnétique	25	1	1	4932459096	4002395282494	68,99	74,30

Niveau Billet TORPEDO magnétique



- Aimant haute puissance
- Semelle d'appui usinée pour la précision.
- Fioles solides en acrylique. Antichocs et résistantes aux UV.
- Encoche pour les joints de soudure des tuyaux et autres matériaux.
- Design optimisé avec une rainure en V pour une stabilité sur les tuyaux en acier et les surfaces incurvées.
- Graduation gravée au laser pour une lisibilité durable et rapide
- Design affiné et biseauté pour faciliter le glissement dans la poche.



Designation	Longueur (cm)	Conditionné par	Quantité minimum	Réf	Code EAN	Prix tarif HT CHF	Prix tarif TTC CHF
BILLET TORPEDO Magnétique	17	1	1	4932459097	4002395283101	44,10	47,50

Niveaux de poche



- Fiole ajustable à 360° pour une meilleure lisibilité
- Système de blocage de la bulle pour les mesures répétitives
- Aimants en terre rare puissant
- Rainure en V pour un maximum de maintien sur les tuyaux
- Design amélioré pour une meilleure précision (0,5mm/M)
- Taille compact idéale pour les chantiers



Designation	Longueur (cm)	Conditionné par	Quantité minimum	Réf	Code EAN	Prix tarif HT CHF	Prix tarif TTC CHF
Niveau de poche	7.8	1	6	4932459597	4058546027698	25,16	27,10

Niveau Torpedo compact



- Fiole graduée SHARPSITE™ pour une lecture facile à un 1 ou 2 degré
- Design ultra compact pour travailler dans les espaces confinés
- Design en V pour plus de stabilité sur les surfaces arrondies
- Jeu de soudure pour application sur lignes de soudure sur tuyau ou autre surface
- Aimants planétaires amplifiés pour une puissance maximum
- Précis à 0.029° (0.0005 "/in, 0.5 mm/m).

Designation	Longueur (cm)	Conditionné par	Quantité minimum	Réf	Code EAN	Prix tarif HT CHF	Prix tarif TTC CHF
Niveau Torpedo compact	7.6	1	1	4932472122	4058546325183	19,59	21,10

Niveau MINIBOX



- Corps en aluminium. Niveau de poche léger et compact, rentre facilement dans votre ceinture à outils ou votre poche.
- Fiole solide en acrylique. Antichocs et résistant aux UV.
- Protections antichocs aux extrémités.
- Précision garantie à vie. Précision 0.5 mm/M
- Certificat de tiers VPA sur l'exactitude.



Designation	Longueur (cm)	Conditionné par	Quantité minimum	Réf	Code EAN	Prix tarif HT CHF	Prix tarif TTC CHF
MINIBOX 10 cm	10	1	10	4932459100	4002395283446	7,43	8,00

Cordeau traceur

- Lignes plus épaisses - 2 mm de large pour une visibilité maximale
- Engrenage planétaire pour une meilleure durabilité
- Rembobinage plus rapide 1/4
- Grande capacité de craie
- Remplissage facile grâce à une ouverture plus large
- Sécurisation facile de la ligne via le blocage de ligne



Designation	Conditionné par	Quantité minimum	Réf	Code EAN	Prix tarif HT CHF	Prix tarif TTC CHF
① Cordeau traceur grande capacité 30 m	1	1	4932471634	4058546295332	31,48	33,90
② Cordeau traceur grande capacité 45 m	1	1	4932471635	4058546295349	35,28	38,00
③ Cordeau 30 m pour cordeau traceur	1	1	4932471636	4058546295356	9,98	10,75
cordeau 45 m pour cordeau traceur	1	1	4932471637	4058546295363	13,79	14,85

Equerres

- Cadre renforcé
- Gravure laser permettant une meilleure visibilité
- Encoche de marquage précis
- Table de conversion
- Talon de traçage d'angle



Designation	Longueur (cm)	Length [Inch]	Conditionné par	Quantité minimum	Réf	Code EAN	Prix tarif HT CHF	Prix tarif TTC CHF
Equerre de menuisier métrique	40 x 60	-	1	1	4932472126	4058546325220	31,48	33,90
Equerre de charpentier impériale	-	16 x 24	1	1	4932472125	4058546325213	31,48	33,90

Equerre de charpentier

- Encoche de marquage précis
- Marquage laser pour une haute visibilité
- Assistance de coupe pour la découpe de tuyaux
- Talon large pour une meilleure maniabilité



Designation	Longueur (cm)	Length [Inch]	Conditionné par	Quantité minimum	Réf	Code EAN	Prix tarif HT CHF	Prix tarif TTC CHF
Equerre de charpentier métrique	18	-	1	1	4932472124	4058546325206	18,85	20,30
Equerre de charpentier impériale	-	7	1	1	4932472123	4058546325190	18,85	20,30

Marqueurs Inkzall™

- Pointe ultrarésistante : écrit sur le béton, le bois, les métaux...
- Mais aussi sur les surfaces humides, huileuses, rouillées ou recouvertes de poussière.
- Peut rester ouvert plus de 72 heures sans sécher.
- L'encre sèche instantanément - réduit les bavures sur les surfaces en métal ou le PVC.
- Bouchon avec clip permettant d'être solidement attaché sur casque, veste...
- Ergot anti-roulis empêchant le marqueur de rouler tout seul.
- Encre non toxique.
- Existe en pointe fine (avec ou sans stylet) et en pointe biseautée.
- Bouchon facile à ouvrir à une main.
- Trou pour passer un cordon.

Designation	Couleur	Pointe	Conditionné par	Quantité minimum	Réf	Code EAN	Prix tarif HT CHF	Prix tarif TTC CHF
① Marqueurs Pointe Fine -1 pièce *	noir	1 mm	1	36	48223100	045242319473	2,14	2,30
② Marqueur à pointe fine *	Rouge	1 mm	1	36	48223170	045242355259	2,14	2,30
③ Marqueur Pointe fine avec stylet	Noire	1 mm	1	1	48223101	045242297436	13,28	14,30
④ Marqueur à pointe fine INKZALL	Noire	0.6 mm	4	1	48223154	045242479764	7,71	8,30
Pack de 4 marqueurs couleurs point fine.								
⑤ Bleu, rouge, vert, noir.		1 mm	4	1	48223106	045242333585	7,99	8,60
⑥ Marqueur Pointe biseautée	Noire	1- 4,8 mm	1	1	48223103	045242333608	3,67	3,95

*La réf. 48223100 est conditionnée par 36, commande minimum par 36 ou multiple de 36.



Marqueurs INKZALL™ pointe L

- Peut rester ouvert plus de 72 heures sans sécher
- Peut écrire sur les surfaces huileuses, poussiéreuses, rouillées, ou avec des débris
- Utilisable sur le béton, le bois, le métal, le conteplaque, l'OSB, le plastique
- Séchage rapide de l'encre - réduit les marques de maculage sur le PVC et les surfaces métal
- Plus facile à lire de loin grâce à une pointe plus épaisse

Designation	Couleur	Pointe	Conditionné par	Quantité minimum	Réf	Code EAN	Prix tarif HT CHF	Prix tarif TTC CHF
① Maqueur INKZALL™ noir pointe L (3 pcs)	Noir	6.2 mm	3	1	4932471554	4058546294533	12,02	12,95
② Maqueur INKZALL™ noir pointe L	Noir	6.2 mm	1	12	4932471555	4058546294540	4,04	4,35
③ Maqueur INKZALL™ rouge pointe L	Rouge	6.2 mm	1	12	4932471556	4058546294557	4,04	4,35
④ Maqueur INKZALL™ bleu pointe L	Bleu	6.2 mm	1	12	4932471557	4058546294564	4,04	4,35
⑤ Maqueur INKZALL™ noir pointe XL - 1 pc	Noir	14.5 mm	1	1	4932471558	4058546294571	6,96	7,50
⑥ Maqueur INKZALL™ noir pointe XL	Noir	14.5 mm	1	12	4932471559	4058546294588	6,22	6,70
⑦ Maqueur INKZALL™ rouge pointe XL	rouge	14.5 mm	1	12	4932471560	4058546294595	6,22	6,70
⑧ Maqueur INKZALL™ bleu pointe XL	Bleu	14.5 mm	1	12	4932471561	4058546294601	6,22	6,70



Marqueur peinture liquide INKZALL™

- Marqueur valve action
- La température de la surface à marquer peut atteindre de - 10° jusqu'à + 150°
- Marquage possible sur des surfaces noires où généralement les notes sont difficilement visibles
- Écriture possible sur les surfaces sales, chaudes et rugueuses
- Pour une utilisation sur tuyau, aluminium, PVC, acier inoxydable, béton
- Temps de séchage : 10 secondes
- Résistance aux UV et à l'eau
- Le marquage peut être visible sur la surface jusqu'à 6 mois
- Corps du marqueur robuste pour une durée de vie plus longue
- Sans xylène
- IMPORTANT : Secouer pendant 10 secondes en conservant le capuchon puis l'enlever et enfoncer la mine pour permettre au liquide de sortir



Designation	Conditionné par	Quantité minimum	Réf	Code EAN	Prix tarif HT CHF	Prix tarif TTC CHF
① Marqueur peinture liquide blanche INKZALL™	1	12	48223711	045242363360	4,92	5,30
② Marqueur peinture liquide jaune INKZALL™	1	12	48223721	045242363377	4,92	5,30
③ Marqueur peinture liquide noire INKZALL™	1	12	48223731	045242363384	4,92	5,30

Surligneurs INKZALL™

- Mine durable, peut rester ouvert 12 h sans sécher
- Pas de tâche, ne coule pas
- Encre non toxique, certification ASTM D 4236
- Idéale pour les dessins d'architecte ou sur papier classique
- Design anti-roulement pour une meilleure tenue sur les surfaces lisses
- Les surligneurs INKZALL™ peuvent être clipsés sur les casques, les pantalons ...
- Trou pour lanière



Designation	Conditionné par	Quantité minimum	Réf	Code EAN	Prix tarif HT CHF	Prix tarif TTC CHF
① Surligneur INKZALL™ - jaune	5	1	48223201	045242482573	7,43	8,00
② Surligneur INKZALL™ - multi couleurs	5	1	48223206	045242482580	7,43	8,00

Marqueur pointe fine INKZALL™

- Pointe d'environ 0,6 mm.
- Sabot résistant
- Principales applications: marquage d'étiquettes pour fils électriques, ajout de commentaires aux plans d'architecte.

Designation	Couleur	Conditionné par	Quantité minimum	Réf	Code EAN	Prix tarif HT CHF	Prix tarif TTC CHF
① Marqueur à pointe fine noir	Noire	4	1	48223164	045242479818	9,47	10,20
② marqueur à pointe fine de couleur	Noir, rouge et bleu	4	1	48223165	045242479825	9,47	10,20



Cutter rétractable FASTBACK™

- Ouverture/fermeture type „cran d'arrêt“
- Changement facile de la lame sans outil
- Encoche de sécurité pour dénuder les câbles, les fils.
- Design compact pour être glissé dans la poche
- Clip ceinture: pour rangement facile.
- Clip de ceinture pour un rangement facile.



Designation	Conditionné par	Quantité minimum	Réf	Code EAN	Prix tarif HT CHF	Prix tarif TTC CHF
① Cutter de poche FASTBACK™	1	1	4932471356	4058546289843	13,28	14,30
② Cutter pliant FASTBACK™	1	6	4932471357	4058546289850	15,78	17,00
③ Cutter pliant FASTBACK™ avec stockage de lames	1	1	4932471358	4058546289867	18,85	20,30

Cutter FASTBACK™ 6 en 1

- Porte embout hexagonal 1/4" avec double embout PH2 et SL5.5
- Ouverture et fermeture à une seule main pour une utilisation plus facile
- Changement de lame sans outils. Meilleure productivité de l'utilisateur
- Dénudeur de fil. Elimine le besoin d'un outil supplémentaire
- Clip ceinture pour un transport facilité
- Décapsuleur intégré



Designation	Conditionné par	Quantité minimum	Réf	Code EAN	Prix tarif HT CHF	Prix tarif TTC CHF
Cutter 6 en 1	1	1	4932478559	4058546347529	25,16	27,10

Couteau de poche FASTBACK™

- Ouverture par pression et basculement pour une ouverture facile à une main.
- Lame réaffûtée en acier inoxydable.
- Pointe perçante pour agrandir les trous.
- Liner Lock : sécurise la lame dans la position ouverte.
- Trou pour lanière.
- Clip ceinture.
- Taille compacte pour rangement dans la poche.



Designation	Conditionné par	Quantité minimum	Réf	Code EAN	Prix tarif HT CHF	Prix tarif TTC CHF
Couteau de poche FASTBACK™	1	1	48221990	045242296842	25,95	27,95

Couteau de poche compact

- Taille compacte permettant de le mettre dans une poche
- Lame en acier inoxydable réaffûtée.
- La pointe de perçage permet un perçage contrôlé et une coupe facile
- position de sécurité sécurise la lame en position ouverte.
- trou pour lanière de sécurité



Designation	Conditionné par	Quantité minimum	Réf	Code EAN	Prix tarif HT CHF	Prix tarif TTC CHF
Couteaux de poche compact	1	1	4932478560	4058546347536	19,59	21,10

Couteau lame fixe

- Le couteau lame fixe est conçu pour un maintien optimal du tranchant et une durabilité accrue
- Denture bi-métal pour une meilleure durabilité et une résistance accrue à l'usure.
- Poignée en métal pour une meilleure durabilité
- Poignée ergonomique pour une prise en main confortable et sûr
- Trous pour lanière de sécurité
- fourreau moulé avec clip ceinture pour un accès et un transport facile



Designation	Conditionné par	Quantité minimum	Réf	Code EAN	Prix tarif HT CHF	Prix tarif TTC CHF
Couteau lame fixe	1	1	4932464828	4058546227739	22,66	24,40

couteau Hawkbill lame fixe

- Le couteau Hawkbill lame fixe est idéal pour le dénudage de câble
- La lame en acier inoxydable reste éguisée plus longtemps
- Poignée en métal pour une meilleure durabilité
- Poignée large et ergonomique pour une utilisation confortable avec des gants
- Trous pour lanières de sécurité
- fourreau moulé avec clip ceinture pour un accès et transport facile



Designation	Conditionné par	Quantité minimum	Réf	Code EAN	Prix tarif HT CHF	Prix tarif TTC CHF
couteau Hawkbill	1	1	4932464829	4058546227746	22,66	24,40

Couteaux HARDLINE

- Lame en acier premium D2, meilleure résistance à la corrosion. Haute résistance, reste affûtée plus longtemps.
- Lame lisse ou crantée, idéale pour déchirer les matériaux tout en contrôlant le perçage.
- Ouverture à bascule avec un système de roulement, peut être ouvert avec une seule main.
- Liner lock : Sécurise la lame dans la position ouverte.
- Poignée en acier inoxydable recouverte de nylon.
- Clip ceinture réversible adapté au droitier et au gaucher.
- Trou pour lanière.
- Clip de ceinture réversible permettant un portage pour droitier ou gaucher



Designation	Type de lames	Conditionné par	Quantité minimum	Réf	Code EAN	Prix tarif HT CHF	Prix tarif TTC CHF
① Couteau HARDLINE Lame lisse	Lisse	1	1	48221994	045242477043	50,51	54,40
② Couteau HARDLINE Lame crantée	Crantée	1	1	48221998	045242359165	50,51	54,40

Couteau Hardline lame fixe

- Lame acier AUS-8 de 125 mm de long conserve le tranchant plus longtemps, réduisant le besoin d'éguiser pour l'utilisateur
- Poignée en métal pour une meilleure durabilité
- Poignée surmoulée pour une prise en main sécurisante, et un trou à lanière pour sécuriser l'outil
- fourreau multi position et durable pour un accès facile et adaptable



Designation	Conditionné par	Quantité minimum	Réf	Code EAN	Prix tarif HT CHF	Prix tarif TTC CHF
Couteau Hardline lame fixe	1	1	4932464830	4058546227753	82,08	88,40

Cutter à lame blocable

- Lame fixe pour un accès plus rapide et une utilisation facilitée
- changement de lame sans outils plus rapide. Mécanisme simple de changement de lame
- Espace de rangement dans la poignée pouvant contenir jusqu'à 5 lames
- Trou à lanière pour une sécurisation facilitée
- Heavy duty: Corps durable 100% métal



Designation	Conditionné par	Quantité minimum	Réf	Code EAN	Prix tarif HT CHF	Prix tarif TTC CHF
Cutter à lame blocage	1	1	4932471361	4058546289898	14,53	15,65

Cutter à lame rétractable

- Cutter de sécurité avec interrupteur de lame latéral
- Deux positions de lame pour un contrôle optimal.
- Espace de rangement pouvant contenir jusqu'à 5 lames.
- Changement rapide de la lame sans outil.
- Heavy duty: corps 100% métal avec surmoulage en caoutchouc pour un confort maximal



Designation	Conditionné par	Quantité minimum	Réf	Code EAN	Prix tarif HT CHF	Prix tarif TTC CHF
① Couteau coulissant	1	6	4932471359	4058546289874	14,53	15,65
② Cutter glissière compact	1	1	4932478561	4058546347543	12,53	13,50

Cutter sécurité auto-rétractable

- Cutter de sécurité à lame à retour automatique
- 2 positions de lame pour un contrôle optimal
- Espace de rangement magnétique pouvant contenir jusqu'à 5 lames
- Changement facile de la lame sans outil
- Heavy Duty : corps 100 % métal avec un revêtement softgrip pour un confort optimisé
- Encoche de sécurité pour dénuder les câbles et les fils



Designation	Conditionné par	Quantité minimum	Réf	Code EAN	Prix tarif HT CHF	Prix tarif TTC CHF
Cutter sécurité auto rétractable	1	1	4932471360	4058546289881	15,78	17,00

Lame pour cutter rétractable

- Lame renforcée au carbure pour une durée de vie accrue.
- Optimisation de la géométrie de coupe, pour une coupe plus nette.
- Angles profilés pour des coupes encore plus précises.
- Distributeur de lame à accès rapide et facile aux lames.

Designation	Longueur Totale mm	Epaisseur (mm)	Conditionné par	Quantité minimum	Réf	Code EAN	Prix tarif HT CHF	Prix tarif TTC CHF
① Lame trapèze	62	19	50	1	48221950	045242344444	27,21	29,30
			5	1	48221905	045242268061	2,51	2,70
② Lame trapèze crochet	62	19	50	1	48221952	045242286980	30,27	32,60
③ Lame trapèze de sécurité (pointes arrondies)	62	19	5	1	48221934	045242286942	1,86	2,00



Cutters à lames sécables

- Molette de serrage métal pour une durabilité et une durée de vie accrue
- Serrage rapide de la lame.
- Glissière à verrouillage automatique** pour un réglage plus rapide de la lame.
- Clip de poche avec capuchon amovible
- Poignée surmoulée pour une meilleure prise en main
- Lame micro carbure pour un tranchant net



Designation	Largeur (mm)	Nbr. de segments	Conditionné par	Quantité minimum	Réf	Code EAN	Prix tarif HT CHF	Prix tarif TTC CHF
① Cutter à lames sécables 9 mm	9	13	1	1	48221960	045242296811	4,92	5,30
② Cutter à lames sécables 18 mm	18	8	1	1	48221961	045242296798	10,21	11,00
③ Cutter à lames sécables 25 mm	25	7	1	1	48221962	045242296828	11,28	12,15

Lames sécables

- Distributeur robuste avec accès rapide aux lames
- Angle de coupe optimisée pour des coupes de précision
- Microcarbure pour une durée de vie accrue
- Coupes plus précises

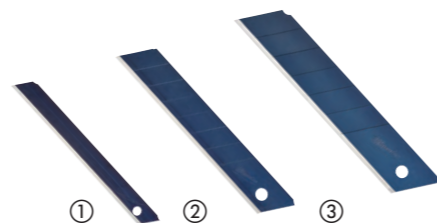

Designation	Largeur (mm)	Nbr. de segments	Conditionné par	Quantité minimum	Réf	Code EAN	Prix tarif HT CHF	Prix tarif TTC CHF
① Lames à cran d'arrêt 9 mm	9	13	10	1	4932480106	4058546403911	4,18	4,50
② Lames à déclic de 18mm	18	8	10	1	4932480107	4058546403928	6,96	7,50
③ Lame à déclic de 25mm	25	7	10	1	4932480108	4058546403935	9,24	9,95

Scie à main PVC

- Armature de poignée en métal pour une meilleure résistance et une bonne rigidité lors de la coupe.
- Changement de lame rapide.
- Poignée moulée pour plus de confort d'utilisation.
- Utilisation spécifique pour matériau PVC



Designation	Conditionné par	Quantité minimum	Réf	Code EAN	Prix tarif HT CHF	Prix tarif TTC CHF
Scie à main PVC	1	1	48220212	045242467518	25,95	27,95
Lame de remplacement pour le PVC	1	1	48220222	045242467532	18,11	19,50

Scie à métaux compacte

- Changement de lame rapide.
- Forme compacte pour coupe précise dans des endroits confinés.
- Ajustement de longueur de lame pour arraser.
- Poignée moulée pour un confort optimal.
- Accepte des lames métal 300 mm
- Fournie avec une lame en 230 mm / Tpi 24.



Designation	Conditionné par	Quantité minimum	Réf	Code EAN	Prix tarif HT CHF	Prix tarif TTC CHF
Scie à métaux compacte	1	1	48220012	045242204571	18,11	19,50

Couteau-scie pliant

- Changement de lame rapide.
- Lame repliable pour plus de sécurité et faciliter le rangement.
- Poignée moulée pour plus de confort.
- Accepte tous les types de lame scie sabre.
- Fournie avec une lame 150 mm/ 18 TPI



Designation	Longueur (mm)	Conditionné par	Quantité minimum	Réf	Code EAN	Prix tarif HT CHF	Prix tarif TTC CHF
Couteau-Scie pliant	150	1	1	48220305	045242204618	25,95	27,95

Scie à métaux

- Armature métal robuste pour supporter une très haute tension de lame (25000 psi).
- Poignée moulée pour assurer une bonne prise en main.
- Stockage de lames supplémentaires.
- Fourni avec une lame 300 mm / 24 Tpi.
- compatibles avec lames longueur 300 mm max.



Designation	Conditionné par	Quantité minimum	Réf	Code EAN	Prix tarif HT CHF	Prix tarif TTC CHF
Scie à métaux	1	1	48220050	045242362226	34,54	37,20

Couteau à guichet

- lame de 150 mm pour plaque de plâtre: lame super-résistante plus épaisse pour une coupe plongeante
- Revêtement anticorrosion
- Surmoulage en plastique pour une meilleure prise en main
- Permet d'agrandir les trous ou adoucit les bords rugueux



Designation	Conditionné par	Quantité minimum	Réf	Code EAN	Prix tarif HT CHF	Prix tarif TTC CHF
Couteau à guichet	1	1	4932479783	4058546375775	14,16	15,25

Ciseaux de chantier

- Micro carbone pour une longévité maximum. Durée de vie accrue par rapport à l'acier inoxydable
- Lames chromées pour une protection anticorrosion maximale
- Corps 100 % métal : poignée 100 % métal pour protéger la poignée
- Technologie type bolt lock : évite la perte de lame, permet une coupe de précision
- Larges poignées pour utilisation avec gants
- Appui index pour plus de confort
- Graduation gravée au laser sur la lame
- Lames dentelées pour une durabilité maximum
- Ciseaux de chantier 60°: permet de garder la main au dessus du matériel de coupe



Designation	Longueur Totale mm	Longueur (mm)	Poids (g)	Conditionné par	Quantité minimum	Réf	Code EAN	Prix tarif HT CHF	Prix tarif TTC CHF
① Ciseaux droits	230	95	180	1	1	4932479409	4058546372033	22,75	24,50
② Ciseaux 60°	240	115	230	1	1	4932479410	4058546372040	25,16	27,10

Ciseaux d'électricien

- Encoche pour coupe câble avec effet levier
- L'encoche arrondie permet de dénuder facilement les câbles
- Permet des sertissages jusqu'à 6 mm
- vis de serrage réglable pour ajuster la résistance
- Etui avec sangle de ceinture pour un rangement facile



Designation	Conditionné par	Quantité minimum	Réf	Code EAN	Prix tarif HT CHF	Prix tarif TTC CHF
Ciseaux d'électricien	1	1	4932478620	4058546348137	24,09	25,95

NOUVEAU

Cisaille Aviation métal

- Ouverture à un seul doigt: moins de fatigue et plus de confort.
- Lames de coupe dentelée : évite le glissement lors de la coupe, meilleure accroche et coupe nette, denture renforcée.
- Design avec effet de levier renforcé : moins de fatigue lors de la découpe de matériaux épais.
- Ressort de torsion optimisé : ouverture automatique de la mâchoire : travail régulier, précis et encore plus rapide.
- Lames forgées à revêtement anticorrosion pour une longévité accrue.
- Lame renforcée à 65 HRC.
- Mécanisme de verrouillage à une main.
- Concept intelligent : triple direction de coupe, identification par code couleur sur la poignée.
- Poignées surmoulées ergonomiques et durables : augmentent le confort et la durée de vie.
- Coupes aviation: Pour des coupes courtes, droites ou des découpes de forme. Idéal pour les découpes de rayons étroits.
- Cisaille: Pour des découpes longues, droites ou courbées. Décalage de 45° pour éloigner la main de l'utilisateur à une certaine distance du matériel de découpe.
- Cisailles: Pour des coupes longues et droites.

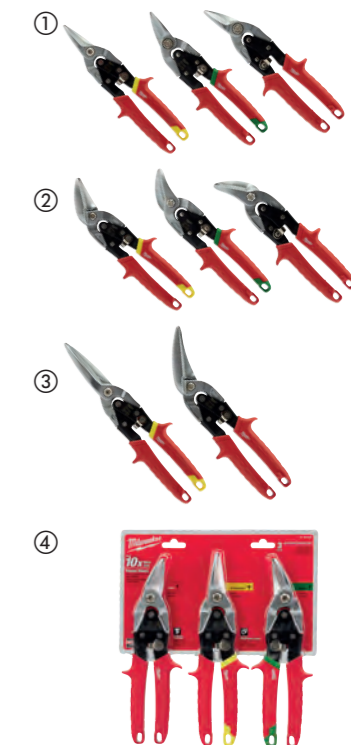

Sens de coupe	Longueur Totale mm	Longueur du bord (mm)	Capacité max. aluminium (mm)	Capacité max. de coupe - acier inoxydable (mm)	Poids (g)	Conditionné par	Quantité minimum	Réf	Code EAN	Prix tarif HT CHF	Prix tarif TTC CHF
① Coupes aviation: Pour des coupes courtes, droites ou des découpes de forme. Idéal pour les découpes de rayons étroits.											
Rectiligne (jaune)	260	31	1.0	0.6	430	1	1	48224530	045242503643	22,38	24,10
à droite (vert)	260	31	1.0	0.6	430	1	1	48224520	045242503636	22,38	24,10
à gauche (rouge)	260	31	1.0	0.6	430	1	1	48224510	045242503629	22,38	24,10
② Cisaille: Pour des découpes longues, droites ou courbées. Décalage de 45° pour éloigner la main de l'utilisateur à une certaine distance du matériel de découpe.											
Rectiligne (jaune)	260	37	1.0	0.6	430	1	1	48224532	045242503674	26,32	28,35
à droite (vert)	260	30	1.0	0.6	430	1	1	48224522	045242503667	26,32	28,35
à gauche (rouge)	260	30	1.0	0.6	430	1	1	48224512	045242503650	26,32	28,35
③ Cisailles: Pour des coupes longues et droites.											
Rectiligne (jaune)	310	76	1.0	0.6	450	1	1	48224537	045242503681	27,58	29,70
à droite (vert)	290	63	1.0	0.6	450	1	1	48224538	045242503698	32,87	35,40
④ Jeu de cisailles en métal.											
48224510, 48224530 et 48224520.						3	1	48224533	045242503735	42,34	45,60

Mini coupe-tube

- Mécanisme d'ajustement breveté
- Roues chromées anti-rouille pour une meilleure durabilité et une performance améliorée
- Ajustement facile et rapide pour une application à une main
- Design compact pour les coupes dans les espaces étroits



Designation	Capacité de coupe tuyau cuivre (mm)	Conditionné par	Quantité minimum	Réf	Code EAN	Prix tarif HT CHF	Prix tarif TTC CHF
Mini coupe tube cuivre diamètre 15 mm	3 - 15	1	1	48229250	045242521210	16,81	18,10
Mini coupe tube cuivre diamètre 22 mm	3 - 22	1	1	48229258	045242521258	29,34	31,60
Mini coupe tube cuivre diamètre 28 mm	3 - 28	1	1	48229251	045242521227	30,64	33,00



Coupe tube cuivre oscillant

- Le coupe tube cuivre oscillant est conçu pour permettre des coupes plus net et plus directes
- Le design à 4 roues apporte des coupes net et évite les glissements
- Roues en chrome pour une durabilité accrue et de meilleures performances et apportant la meilleure protection anti-rouille du marché.
- Ajustement mécanique fluide et précis.
- Alésoir intégré pour un ébavurage simple et rapide
- Une roue supplémentaire intégrée dans la poignée



Designation	Capacité de coupe tuyau cuivre (mm)	Conditionné par	Quantité minimum	Réf	Code EAN	Prix tarif HT CHF	Prix tarif TTC CHF
Coupe tube cuivre oscillant 28 mm	3 - 28	1	1	48229259	045242521265	39,00	42,00
Coupe tube cuivre oscillant 42 mm	3 - 42	1	1	48229252	045242521234	65,00	70,00
Coupe tube cuivre oscillant 67 mm	16 - 67	1	1	48229253	045242521241	91,92	99,00
lames d'alésage		3	1	48224257	045242356263	12,40	13,35

Lames pour coupe tube

- Lames de remplacement pour coupe tube en cuivre



Designation	Conditionné par	Quantité minimum	Réf	Code EAN	Prix tarif HT CHF	Prix tarif TTC CHF
Lames pour coupe tube	2	1	48224256	045242356256	9,75	10,50
Lame de coupe tube pour acier inoxydable	4	1	4932464511	4058546224561	65,00	70,00

Stylo d'ébavurage

- Permet un alésage facile des tubes cuivre et PVC.
- Conception en métal garantissant la durabilité dans les conditions de chantiers.
- Revêtement black oxide pour une meilleure durée de vie
- Clip anti-glissement facilitant le rangement dans la poche de l'utilisateur ou dans un sac.



Designation	Conditionné par	Quantité minimum	Réf	Code EAN	Prix tarif HT CHF	Prix tarif TTC CHF
Stylo d'ébavurage	1	1	48224255	045242356249	8,50	9,15

Coupe-tube plastique

NOUVEAU

- Coupe le PEX, le PB, le MDP, le PE, les conduits électriques en plastique, les tuyaux pneumatiques, les tuyaux de débordement en plastique, les tuyaux en caoutchouc, les tuyaux en silicone jusqu'à 25 mm.
- La lame en forme de V permet des coupes rapides et droites ; empêche l'écrasement du matériau.
- lame en acier inoxydable remplaçable.
- Construction robuste : Noyau métallique de la tête aux poignées pour une durée de vie maximale.
- Mécanisme de verrouillage à une main, l'outil reste fermé lorsqu'il est dans l'étui, le ressort permet une ouverture facile.
- Tête résistante à la corrosion.



Designation	Capacités max. de coupe des tubes et /ou tuyaux (mm)	Conditionné par	Quantité minimum	Réf	Code EAN	Prix tarif HT CHF	Prix tarif TTC CHF
Coupe-tube plastique	25	1	1	4932479407	4058546372019	27,95	30,10
Remplacement de la lame du cutter en plastique	-	1	1	4932479408	4058546372026	7,43	8,30

Coupe tube PVC à cliquet

- lame en acier inoxydable pour une meilleure durabilité
- poignée confortable pour une meilleure aisance de travail.
- Relâchement rapide de la lame pour une meilleure productivité
- verrou à lanière en métal
- Trou à lanière pour la sécurité de travail
- Lames remplaçables
- utilisable pour le pvc, cpvc, pex, pp, pb, pvdf, pe



Designation	Capacités max. de coupe des tubes et /ou tuyaux (mm)	Conditionné par	Quantité minimum	Réf	Code EAN	Prix tarif HT CHF	Prix tarif TTC CHF
① Coupe tube PVC à cliquet 42 mm	42	1	1	4932464172	4058546221171	50,51	54,40
Coupe tube pvc à cliquet 63 mm	63	1	1	4932464173	4058546221188	91,09	98,10
② Lame pour coupe tube PVC à cliquet 42 mm		1	1	48224211	045242477012	29,71	32,00
Lames pour coupe tube PVC 63 mm		1	1	48224216	045242477036	52,00	56,00

Pince coupe cable

- Protection anti-rouille : revêtement black oxyde.
- Design forgé : pour une durée de vie accrue même dans des conditions extrêmes.
- Poignées confort : poignées anti-glisse pour une bonne prise en main.
- Lames biseautées pour une coupe nette et précise.



Designation	Conditionné par	Quantité minimum	Réf	Code EAN	Prix tarif HT CHF	Prix tarif TTC CHF
Pince coupe cable	1	1	48226104	045242356140	28,60	30,80



Coupes Boulons

- Lames en acier forgé plus tranchantes et plus durables
- Des poignées confortables anti glissement
- La vis d'ajustement de lame assure de meilleures performances et une meilleure durée de vie
- Trous pour lanières de sécurité



Designation	Largeur (mm)	Capacité de coupe sur HRC 31 [Max. Ø mm]	Capacité de coupe sur HRC 48 [Max. Ø mm]	Conditionné par	Quantité minimum	Réf	Code EAN	Prix tarif HT CHF	Prix tarif TTC CHF
Coupe boulons 14" - 350 mm	13	8	5	1	1	4932464827	4058546227722	45,40	48,90
Coupe boulons 14" - 350 mm	13	11	8	1	1	4932464826	4058546227715	84,49	91,00

Coupes boulons extensibles

- Poignées extensibles POWERMOVE pour des coupes plus faciles dans les applications difficiles
- Lames en acier forgé pour un meilleur tranchant et une meilleure durée de vie
- Tête pivotante pour un ajustement à l'angle de travail
- Des poignées confortables sans risque de glissement
- trous pour lanières de sécurité



Designation	Largeur (mm)	Capacité de coupe sur HRC 31 [Max. Ø mm]	Capacité de coupe sur HRC 48 [Max. Ø mm]	Conditionné par	Quantité minimum	Réf	Code EAN	Prix tarif HT CHF	Prix tarif TTC CHF
Coupe boulons extensible 14"/18" - 450 mm	13	8	5	1	1	4932464850	4058546227951	75,77	84,10
Coupe boulons extensible 24"/30" - 600 mm	13	11	8	1	1	4932464851	4058546227968	126,28	140,00

Arrache clous

- L'oeillet permet la frappe précise au Marteau, sans endommager le matériel.
- Griffe aiguisée et peu volumineuse pour accéder à des endroits étroits
- La poignée réduit grandement les vibrations



Designation	Longueur (cm)	Conditionné par	Quantité minimum	Réf	Code EAN	Prix tarif HT CHF	Prix tarif TTC CHF
Arrache clous 229mm	22.86	1	1	4932478249	4058546344269	16,34	17,60
Arrache clous 254mm	25.40	1	1	4932478250	4058546344276	18,85	20,30
Arrache clous 305mm	30.48	1	1	4932478251	4058546344283	22,66	24,40

Arrache clous griffe large

- Griffe aiguisée et peu volumineuse pour accéder à des endroits étroits
- La surface de frappe permet d'entourer le clou plus facilement pour appliquer l'arrache clous.
- La poignée réduit grandement les vibrations



Designation	Longueur (cm)	Conditionné par	Quantité minimum	Réf	Code EAN	Prix tarif HT CHF	Prix tarif TTC CHF
Arrache clous griffe large 254mm	25.40	1	1	4932478252	4058546344290	21,36	23,00

Pieds de biche

- Le bord biseauté améliore l'effet de levier et l'accessibilité lors de la traction des clous, et l'effet de levier
- L'extracteur de clous enlève facilement les clous et les agrafes sans endommager le revêtement de sol ou les matériaux environnants.
- Languette de frappe renforcée pour une pénétration supplémentaire du matériau à l'aide d'un marteau.



Designation	Longueur (cm)	Conditionné par	Quantité minimum	Réf	Code EAN	Prix tarif HT CHF	Prix tarif TTC CHF
Pied de biche 305mm	30.48	1	1	4932478253	4058546344306	15,04	16,20
Pied de biche 127mm	38.1	1	1	4932478254	4058546344313	18,85	20,30

Marteau arrache clou en acier

NOUVEAU

- La poignée Shockshield réduit le taux de vibrations
- L'arrache clou droit est utile pour des travaux de levage et des travaux de démolition
- Le porte clou magnétique pour plus de facilité d'utilisation
- Tire clou latéral
- La poignée I-Beam résiste aux contraintes d'arrachement par levier
- Un équilibrage précis pour une meilleure prise de main



Designation	Conditionné par	Quantité minimum	Réf	Code EAN	Prix tarif HT CHF	Prix tarif TTC CHF
Marteau arrache clou en acier 450 g	1	1	4932478653	4058546348465	36,21	39,00
Marteau arrache clou en acier 570g	1	1	4932478654	4058546348472	41,04	44,20

Marteau arrache clous incurvé en acier

NOUVEAU

- La poignée Shockshield réduit le taux de vibration
- Le marteau arrache clou incurvé réduit les dégâts lors de l'arrachement de clous
- Le porte clou magnétique pour plus de facilité d'utilisation
- Tire clou latéral
- La poignée I-Beam résiste aux contraintes d'arrachement par levier
- Un équilibrage précis pour une meilleure prise de main



Designation	Conditionné par	Quantité minimum	Réf	Code EAN	Prix tarif HT CHF	Prix tarif TTC CHF
Marteau arrache clou incurvé en acier 450g	1	1	4932478655	4058546348489	36,21	39,00
Marteau arrache clou incurvé en acier 570g	1	1	4932478656	4058546348496	41,04	44,20

Marteau à griffes courbes en fibre de verre

NOUVEAU

- Poignée en fibre de verre renforcée
- Poignée surmoulée pour une meilleure prise en main et une réduction des vibrations.
- Le marteau à griffes incurvées réduit les dommages lors de l'arrachage des clous.
- Démarreur d'angles magnétique pour une application plus sûre
- Un équilibre précis pour une meilleure manipulation



Designation	Conditionné par	Quantité minimum	Réf	Code EAN	Prix tarif HT CHF	Prix tarif TTC CHF
Marteau à griffes courbes en fibre de verre 450g	1	1	4932478657	4058546348502	26,51	28,55
Marteau à griffes courbes en fibre de verre de 570g	1	1	4932478658	4058546348519	28,88	31,10

Marteau à griffes courbes Hickory

NOUVEAU

- Poignée en hickory offrant une faible vibration
- Le marteau à griffes incurvées réduit les dommages lors de l'arrachage des clous.
- Encoche magnétique pour clous
- Un équilibre précis pour une meilleure manipulation



Designation	Conditionné par	Quantité minimum	Réf	Code EAN	Prix tarif HT CHF	Prix tarif TTC CHF
Marteau à griffes courbes Hickory	1	1	4932478659	4058546348526	26,51	28,55
Marteau à griffes courbes en hickory de 570g	1	1	4932478660	4058546348533	28,88	31,10

Marteau de serrurier fibre de verre

NOUVEAU

- poignée en fibre de verre renforcée
- Poignée surmoulée pour une meilleure prise en main et une plus grande durabilité
- connexion renforcée de la tête pour une meilleure durabilité
- Poids équilibré pour une frappe sans effort
- DIN 1041



Designation	Conditionné par	Quantité minimum	Réf	Code EAN	Prix tarif HT CHF	Prix tarif TTC CHF
Marteau de serrurier fibre de verre 200g	1	1	4932478661	4058546348540	18,01	19,40
Marteau de serrurier fibre de verre 300g	1	1	4932478662	4058546348557	19,22	20,70
Marteau de serrurier fibre de verre 500g	1	1	4932478663	4058546348564	21,68	23,35
Marteau de serrurier fibre de verre 800g	1	1	4932478664	4058546348571	22,89	24,65
Marteau de serrurier fibre de verre 1000g	1	1	4932478665	4058546348588	26,51	28,55

Marteau de serrurier manche bois

NOUVEAU

- Poignée en hickory offrant une faible vibration
- Connexion de tête renforcée pour une durabilité accrue
- Un équilibre précis pour une meilleure manipulation
- DIN 1041



Designation	Conditionné par	Quantité minimum	Réf	Code EAN	Prix tarif HT CHF	Prix tarif TTC CHF
Marteau de serrurier manche bois 200g	1	1	4932478666	4058546348595	18,01	19,40
Marteau de serrurier manche bois 300g	1	1	4932478667	4058546348601	19,22	20,70
Marteau de serrurier manche bois 500g	1	1	4932478668	4058546348618	21,68	23,35
Marteau de serrurier manche bois 800g	1	1	4932478669	4058546348625	25,30	27,25
Marteau de serrurier manche bois 1000g	1	1	4932478670	4058546348632	28,88	31,10

Massettes

- La face fraisée offre une adhérence supplémentaire et la face lisse empêche les dommages aux objets frappés.
- Protection renforcée : augmente la durée de vie sur la plupart des zones d'impact
- Poignée en polyfibre de verre : augmente la longévité et la résistance
- Trou pour lanière : permet d'accrocher la massette à la lanière de sécurité MILWAUKEE®



Designation	Conditionné par	Quantité minimum	Réf	Code EAN	Prix tarif HT CHF	Prix tarif TTC CHF
Massette 1.36kg	1	1	4932478255	4058546344320	26,42	28,45



Clés Hexagonales

NOUVEAU

- L'étui Twist and Lock permet de maintenir les clés en place en toute sécurité.
- Embout à bille pour un accès à la vis jusqu'à 30°.
- Identification de la taille rapide
- Trou pour lanière de sécurité pour une fixation facile à la gamme de lanières MILWAUKEE® permettant une utilisation en hauteur.



Designation	Conditionné par	Quantité minimum	Réf	Code EAN	Prix tarif HT CHF	Prix tarif TTC CHF
Clés Hex	9	1	4932478621	4058546348144	30,08	32,40
1.5, 2, 2.5, 3, 4, 5, 6, 8, 10mm						



Tournevis Tri-Lobe

- Manche Tri-Lobe optimisée pour un maximum de confort d'utilisation et une prise en main améliorée pour les applications de serrage fort
- Identification permanente de l'embout avec un marquage sur le manche
- trou à lanière pour une sécurisation facilitée
- Pointe magnétique durcie pour une durabilité maximale et une rétention de l'embout
- Anti-roulis, manche 3 cotés
- tige hexagonale utilisable avec une clé à molette pour les applications de levier

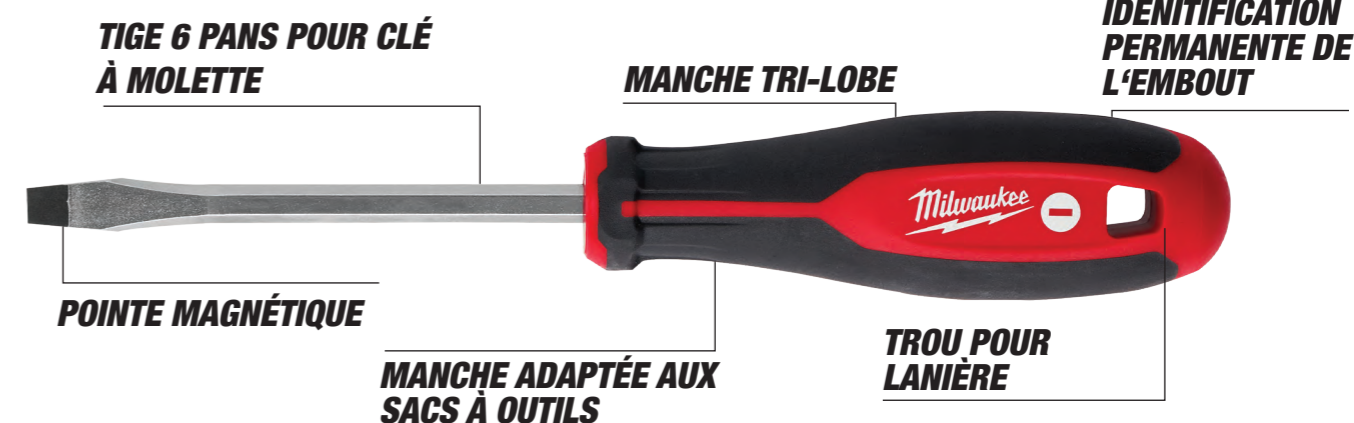

	Designation	Emmanchement	Conditionné par	Quantité minimum	Réf	Code EAN	Prix tarif HT CHF	Prix tarif TTC CHF
	SL 0.4 x 2 x 65	Lisse	1	1	4932471773	4058546296728	3,67	3,95
	SL 0.4 x 2.5 x 75	Lisse	1	1	4932471774	4058546296735	4,04	4,35
	SL 0.5 x 3 x 75	Lisse	1	1	4932471775	4058546296742	4,41	4,75
	SL 0.5 x 3 x 150	Lisse	1	1	4932471776	4058546296759	5,06	5,45
	SL 0.6 x 3.5 x 100	Lisse	1	1	4932471777	4058546296766	4,92	5,30
	SL 0.8 x 4 x 100	Lisse	1	1	4932471778	4058546296773	4,92	5,30
	SL 1.0 x 5.5 x 125	Lisse	1	1	4932471779	4058546296780	6,22	6,70
	SL 1.2 x 6.5 x 45	Tige 6 pans pour clé à molette	1	1	4932471780	4058546296797	4,83	5,20
	SL 1.2 x 6.5 x 125	Tige 6 pans pour clé à molette	1	1	4932471781	4058546296803	6,82	7,35
	SL 1.2 x 8 x 150	Tige 6 pans pour clé à molette	1	1	4932471782	4058546296810	7,43	8,00
	PH0 x 75	Tige 6 pans pour clé à molette	1	1	4932471785	4058546296841	4,83	5,20
	PH1 x 100	Tige 6 pans pour clé à molette	1	1	4932471786	4058546296858	5,71	6,15
	PH2 x 45	Tige 6 pans pour clé à molette	1	1	4932471787	4058546296865	4,92	5,30
	PH2 x 125	Tige 6 pans pour clé à molette	1	1	4932471788	4058546296872	6,22	6,70
	PH3 x 150	Tige 6 pans pour clé à molette	1	1	4932471789	4058546296889	6,82	7,35
	PZ0 x 75	Tige 6 pans pour clé à molette	1	1	4932471790	4058546296896	4,92	5,30
	PZ1 x 100	Tige 6 pans pour clé à molette	1	1	4932471791	4058546296902	5,71	6,15
	PZ2 x 45	Tige 6 pans pour clé à molette	1	1	4932471792	4058546296919	4,83	5,20
	PZ2 x 125	Tige 6 pans pour clé à molette	1	1	4932471793	4058546296926	6,22	6,70
	PZ3 x 150	Tige 6 pans pour clé à molette	1	1	4932471794	4058546296933	6,82	7,35
	T6 x 65	Lisse	1	1	4932471795	4058546296940	4,92	5,30
	T7 x 65	Lisse	1	1	4932471796	4058546296957	4,92	5,30
	T8 x 65	Lisse	1	1	4932471797	4058546296964	5,06	5,45
	T9 x 75	Lisse	1	1	4932471798	4058546296971	5,20	5,60
	T10 x 75	Lisse	1	1	4932471799	4058546296988	5,43	5,85
	T15 x 75	Lisse	1	1	4932471800	4058546296995	5,43	5,85
	T20 x 100	Lisse	1	1	4932471801	4058546297008	5,94	6,40
	T25 x 100	Lisse	1	1	4932471802	4058546297015	5,94	6,40
	T30 x 125	Lisse	1	1	4932471803	4058546297022	6,45	6,95
	T40 x 125	Lisse	1	1	4932471804	4058546297039	6,59	7,10



Designation	Conditionné par	Quantité minimum	Réf	Code EAN	Prix tarif HT CHF	Prix tarif TTC CHF
① Set de tournevis Tri-Lobe n°1 (6pcs) PZ1 / PZ2 / SL3 / SL4 / SL5.5 / SL6.5	6	1	4932471806	4058546297053	25,16	27,10
② Set de tournevis Tri-Lobe n°2 (6pcs) PH1 / PH2 / SL3 / SL4 / SL5.5 / SL6.5	6	1	4932471807	4058546297060	26,42	28,45
Set de tournevis Tri-Lobe n°3 (10pcs) ③ PZ1 / PZ2 / PH1 / PH2 / SL3 / SL5.5 / SL6.5 / SL6.5 / SL8	10	1	4932471808	4058546297077	44,10	47,50
Set de tournevis Tri-Lobe n°4 (12 pcs) ④ PZ0 / PZ1 / PZ2 / PH0 / PH1 / PH2 / SL2.5 / SL4 / SL5.5 / SL6.5 / SL6.5 / SL8	12	1	4932472003	4058546323998	50,51	54,40
Set de tournevis Tr-Lobe Torx (6pcs) ⑤ T10 / T15 / T20 / T25 / T30 / T40	6	1	4932471809	4058546297084	27,72	29,85
Set de tournevis Tri-Lobe stubby (2pcs) ⑥ PZ2 x 45mm / SL6.5 x 45mm	2	1	4932471810	4058546297091	7,43	8,00



Tournevis Tri-Lobe à frapper

- Bouchons conçu pour la frappe
- corps tout metal
- Tige hexagonale pour serrage avec une clé à molette
- Manche Tri-Lobe confortable

Designation	Conditionné par	Quantité minimum	Réf	Code EAN	Prix tarif HT CHF	Prix tarif TTC CHF
Set de tournevis Tri-Lobe à frapper PH2 / SL7.9 mm	2	1	4932471872	4058546297718	12,53	13,50



Tournevis à frapper

- Corps renforcé tout métal pour un maximum de durabilité
- Plusieurs bouchons de frappe donnent plus de force dans les applications de burinage et de levage
- La pointe de perçage de conduite permet de percer la tôle

Designation	Conditionné par	Quantité minimum	Réf	Code EAN	Prix tarif HT CHF	Prix tarif TTC CHF
Tournevis à frapper	1	1	4932471871	4058546297701	12,53	20,23



Tournevis de précision

- Corps tout métal pour une meilleure durabilité
- Bouchon rotatif à 360°
- Tige chromée pour moins de corrosion et une meilleure durée de vie
- Coffret durable avec zip robuste inclus pour le rangement de l'outil.
- tige plus longue pour une meilleure visibilité et une portée étendue

Designation	Conditionné par	Quantité minimum	Réf	Code EAN	Prix tarif HT CHF	Prix tarif TTC CHF
set de 6 tournevis de précision PH00 / PH0, SL1.6 / SL2 / SL3.2 / SL4	6	1	4932471869	4058546297688	31,48	33,90
Set de 6 tournevis de précision Torx T6, T7, T8, T8, T9, T10, T15	6	1	4932471870	4058546297695	32,78	35,30



Tournevis compact à cliquet 8 en 1

- Cliquet haute capacité tout en métal pour des serrages 2 x plus rapides Embouts de précision durcis: plus durable et moins de ripage
- Stockage des embouts dans un barillet type revolver
- Embouts chromés et anti corrosion



Designation	Conditionné par	Quantité minimum	Réf	Code EAN	Prix tarif HT CHF	Prix tarif TTC CHF
Tournevis compact à cliquet 8 en 1 PH1 / PH2 / PZ1 / PZ2 / TX15 / SL4.8 / SL6.4	1	1	4932471868	4058546297671	18,85	20,30



Tournevis à cliquet 9 en 1

- Tournevis ergonomique d'une longueur de 152 mm avec embouts reception hex^{1/4}
- Mécanisme à cliquet métal haute résistance pour une plus grande vitesse de vissage
- Axe hexagonal de 88 mm permettant les dévissages difficiles à l'aide de clés
- Embouts précis et renforcés: durable et bon maintien dans les vis
- Stockage des embouts dans un barillet type revolver
- embouts chromés et anticorrosion



Designation	Conditionné par	Quantité minimum	Réf	Code EAN	Prix tarif HT CHF	Prix tarif TTC CHF
Tournevis à cliquet 9 en 1 - universel PH1 / PH2 / PZ1 / PZ2 / TX15 / TX20 / Slotted 0.8 x 5.5 mm	1	12	4932471598	4058546294977	25,95	27,95
Tournevis à cliquet 9 en 1 - hexagonal Hex 1.5 mm / Hex 2 mm / Hex 2.5 mm / Hex 3 mm / Hex 4 mm / Hex 5 mm / Hex 6 mm	1	12	4932471599	4058546294984	25,95	27,95

Tournevis Hollowcore™

- Tournevis Hollowcore™ à profondeur illimitée pour les boulons longs et les applications sur des tiges filetées.
- Tête magnétique pour plus de sécurité lors d'executions rapides.
- NOUVEAU SUR LE MARCHE MONDIAL avec une tête ajustable 4 fois plus rapide. Carrée, 12 points, 8 points, Hex.
- Enlève les boulons rouillés.
- Marquage couleur ID permet l'identification rapide de l'outil sur le chantier.
- Clé Hex fournie avec un effet de levier.
- Chromé pour un maximum de durabilité.
- Tiges en acier forgé assurent une meilleure durabilité.



Dimensions (mm)	Code couleur	Pour boulon	Conditionné par	Quantité minimum	Réf	Code EAN	Prix tarif HT CHF	Prix tarif TTC CHF
① 5	Noir	-	1	1	48222531	045242294428	14,95	16,10
② 5.5	Marron	M3	1	1	48222532	045242294435	14,95	16,10
③ 6	Rouge	M3.5	1	1	48222533	045242294442	14,95	16,10
④ 7	Orange	M4	1	1	48222534	045242294459	14,95	16,10
⑤ 8	Jaune	M5	1	1	48222535	045242294466	14,95	16,10
⑥ 10	Bleu	M6	1	1	48222536	045242294473	14,95	16,10
⑦ 13	Orange	M8	1	1	48222537	045242294480	14,95	16,10

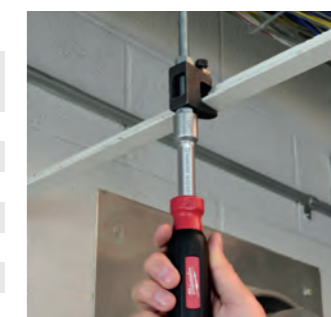

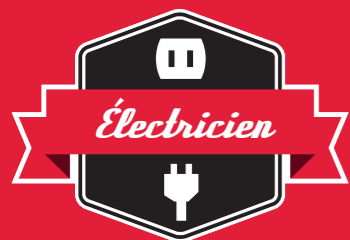

TOURNEVIS TRI-LOBE VDE

- TESTÉ À 10 000 VOLTS ET GARANTI À 1 000 VOLTS
- POIGNÉE TRI-LOBE ANTIROULIS
- TAILLES GRAVÉES AU LASER ET RECEPTION SUR LE DESSUS DE LA POIGNÉE POUR UNE IDENTIFICATION FACILE



TESTÉ VDE

- testé à 10 000 volts et garanti à 1 000 volts



FAIT PARTI DE LA GAMME ELECTRICIENS

DÉCOUVREZ PLUS À PROPOS DES TOURNEVIS VDE TRI-LOBE



POIGNÉE TRI-LOBE

- Poignée avec forte capacité de serrage confortable

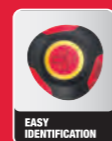

MARQUE PERMANENT DES TAILLES

- Ne s'efface pas
- Permet à l'utilisateur de sélectionner rapidement le bon tournevis



TIGE SLIM ELECTRICIEN

- Permet un accès dans mes espaces restreints

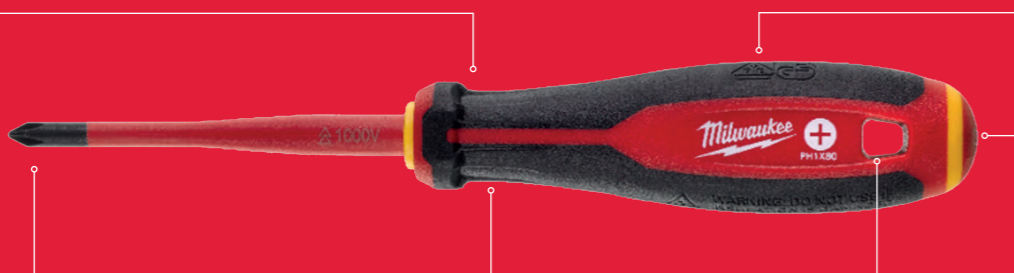

ADAPTÉ AUX SACS À OUTILS

- Portabilité ultime. Insertion et retrait faciles des sacoches

TROU POUR LANIÈRE

- Portabilité maximale



Tournevis trilobe VDE

NOUVEAU

- VDE testé à 10 000 volts et garanti à 1 000 volts
- Revêtement mince et isolé pour les applications dans les espaces restreints
- Poignée optimisée Tri-Lobe pour un maximum de confort et une puissance de serrage maximale
- Tailles gravées au laser sur la poignée et l'embout pour une identification rapide
- Poignée anti-roulis 3 cotés
- Trou à lanière pour une fixation à la gamme d'EPI MILWAUKEE®



Designation	Conditionné par	Quantité minimum	Réf	Code EAN	Prix tarif HT CHF	Prix tarif TTC CHF
Tournevis Tri-lobé VDE, plat 0,4X2,5X75	1	1	4932478712	4058546349059	6,92	7,45
Tournevis Tri-lobé VDE, plat 0,5X3X100	1	1	4932478713	4058546349066	7,15	7,70
Tournevis Tri-lobé VDE, plat 0,6X3,5X100	1	1	4932478714	4058546349073	7,38	7,95
Tournevis Tri-lobé VDE, plat 0,8X4X100	1	1	4932478715	4058546349080	7,99	8,60
Tournevis Tri-lobé VDE, plat 1,0X5,5X125	1	1	4932478716	4058546349097	9,56	10,30
Tournevis Tri-lobé VDE, plat 1,2X6,5X150	1	1	4932478717	4058546349103	11,61	12,50
Tournevis Tri-lobé VDE, plat 1,6X8X175	1	1	4932478718	4058546349110	11,51	12,40
Tournevis Tri-lobé VDE PH0 X60	1	1	4932478720	4058546349134	7,38	7,95
Tournevis Tri-lobé VDE PH1 X80	1	1	4932478721	4058546349141	9,05	9,75
Tournevis Tri-lobé VDE PH2 X100	1	1	4932478722	4058546349158	11,14	12,00
Tournevis Tri-lobé VDE PH3 X150	1	1	4932478723	4058546349165	11,51	12,40
Tournevis Tri-lobé VDE PZ0 X60	1	1	4932478724	4058546349172	7,38	7,95
Tournevis Tri-lobé VDE PZ1 X80	1	1	4932478725	4058546349189	9,05	9,75
Tournevis Tri-lobé VDE PZ2 X100	1	1	4932478726	4058546360085	11,14	12,00
Tournevis Tri-lobé VDE PZ3 X150	1	1	4932478727	4058546360092	11,51	12,40
Tournevis Tri-lobé VDE T10 X60	1	1	4932478728	4058546360108	11,14	12,00
Tournevis Tri-lobé VDE T15 X75	1	1	4932478729	4058546360115	11,37	12,25
Tournevis Tri-lobé VDE T20 X100	1	1	4932478730	4058546360122	11,61	12,50
Tournevis Tri-lobé VDE T25 X100	1	1	4932478731	4058546360139	12,21	13,15
Tournevis Tri-lobé VDE T30 X100	1	1	4932478732	4058546360146	12,72	13,70
Tournevis Tri-lobé VDE PH/S L1 X80	1	1	4932478733	4058546360153	9,05	9,75
Tournevis Tri-lobé VDE PH/ SL2 X100	1	1	4932478734	4058546360160	9,42	10,15
Tournevis Tri-lobé VDE PZ/ SL1 X80	1	1	4932478735	4058546360177	9,05	9,75
Tournevis Tri-lobé VDE PZ/ SL2 X100	1	1	4932478736	4058546360184	11,14	12,00
Tester 0,5X3X65	1	1	4932478719	4058546349127	7,38	7,95
Coffret 5pcs Tournevis Tri-lobé VDE PZ1 / PZ2 / SL3 / SL4 et voltage tester	1	1	4932478737	4058546360191	33,80	36,40
Coffret 7pcs Tournevis Tri-lobé VDE PZ SL2.5 / SL3 / SL4, PH2, PZ1 / PZ2 et voltage tester	1	1	4932478738	4058546360207	42,25	45,50
Coffret 7pcs Tournevis Tri-lobé VDE PH SL2.5 / SL3 / SL4 / SL5.5 / PH1 / PH2 et voltage tester	1	1	4932478739	4058546360214	42,25	45,50
Set de 12 tournevis VDE Tri- Lobe SL2.5 / SL3 / SL4 / SL5.5 / PH1 / PH2 / PZ1 / PZ2 / T10 / T15 / T20 et voltage tester	1	1	4932479095	4058546368890	84,59	91,10

Pincas VDE

- Outils certifiés VDE (DIN EN/IEC 60900). Testés à 10000 volts et garantis à 1000 volts. Testés jusqu'à -40°C
- Les lames en acier sont entièrement forgées, trempées pour une meilleure durabilité. La finition de surface en titane gris est non réfléchissante et garantit une résistance maximale à la corrosion.
- Lames trempées par induction pour couper tous les matériaux même les plus durs.
- Joint usiné avec précision pour une transmission de puissance maximale avec un effet de levier optimal pour un travail facile et sans effort.
- Poignée ergonomique avec prise souple pour une manipulation confortable et une bonne prise en main.



Designation	Longueur Totale mm	Capacité de coupe dans câbles durs 2300N/mm ² [Max. Ø mm]	Capacité de coupe dans câble dur 1800N/mm ² [Max. Ø mm]	Capacité de coupe dans câbles souples 220N/mm ² [Max. Ø mm]	Capacité de coupe câble Al & Cu [Max. Ø mm]	Capacité mm	Capacité tuyau [Max. Ø mm]	Poids (g)	Conditionné par	Quantité minimum	Réf	Code EAN	Prix tarif HT CHF	Prix tarif TTC CHF
① Pince coupe câble isolée 160mm VDE	160	-	-	-	16	-	-	185	1	1	4932464562	4058546225070	44,94	48,40
	210	-	-	-	25	-	-	315	1	1	4932464563	4058546225087	65,00	70,00
② Pince bec long isolée 205 mm	205	-	2.2	3.9	-	-	-	200	1	1	4932464564	4058546225094	33,24	35,80
③ Pince à bec long tête 45° isolée 205 mm	205	-	2.2	3.9	-	-	-	200	1	1	4932464565	4058546225100	32,40	34,90
	145	-	1.7	5	8	-	-	160	1	1	4932464566	4058546225117	31,10	33,50
④ Pince coupante diagonale isolée 145 mm	160	-	2	6	11	-	-	210	1	1	4932464567	4058546225124	32,40	34,90
	180	-	2.5	7	13	-	-	240	1	1	4932464568	4058546225131	34,54	37,20
⑤ Pince coupante isolée grands formats 180 mm	180	2.2	2.6	7	13	-	-	250	1	1	4932464569	4058546225148	43,64	47,00
	200	2.5	2.8	8	15	-	-	305	1	1	4932464570	4058546225155	47,54	51,20
⑥ pince universelle isolée 165 mm	165	-	2	4	10	-	-	180	1	1	4932464571	4058546225162	32,40	34,90
	180	-	2.2	5.2	12	-	-	250	1	1	4932464572	4058546225179	35,84	38,60
⑦ Pince à dénuder isolée 160 mm	160	-	-	-	0.75mm ² - 6mm ²	-	-	180	1	1	4932464573	4058546225186	34,54	37,20
⑧ Pince multiprise isolée 240 mm	240	-	-	-	-	50	50	395	1	1	4932464574	4058546225193	39,00	42,00
⑨ Set de 3 pincas VDE (universelle, coupante, bec long)								660	3	1	4932464575	4058546225209	91,09	98,10

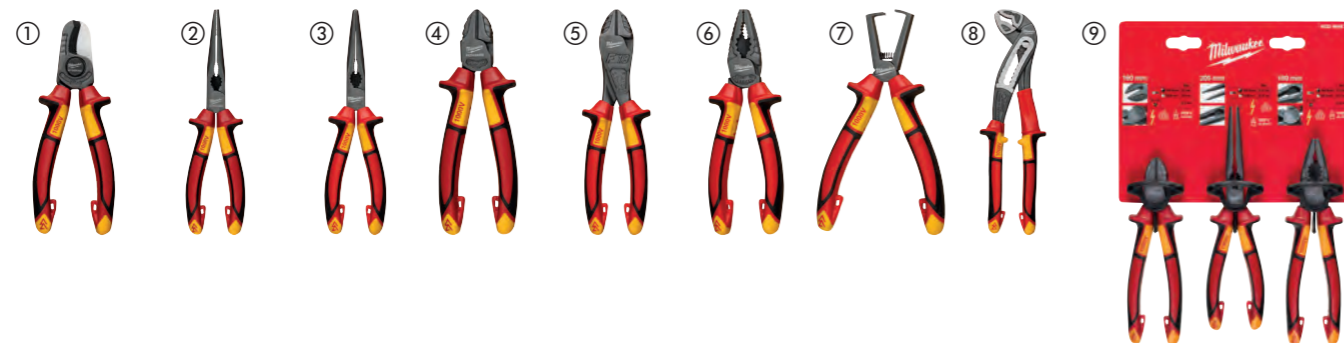

Pince arrache clous

- Tête en acier HR pour plus de longévité.
- Poignées revêtues par un grip anti-glisse.
- Tête arrondie pour ne pas marquer les surfaces.
- Design en acier forgé pour une utilisation dans toutes les conditions.
- Protection anti-rouille.

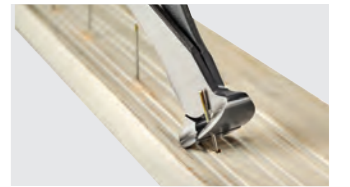

Designation	Longueur (mm)	Conditionné par	Quantité minimum	Réf	Code EAN	Prix tarif HT CHF	Prix tarif TTC CHF
Pince arrache clou	180	1	1	48226407	045242356096	24,65	26,55

Pincas universelle 7 en 1

- Dénudeur de fils : permet de dénuder les fils de diamètre 0.75mm², 1.0mm², 1.5mm², 2.5mm², 4.0mm², 6.0mm²
- Coupe-cable : définiton laser pour une coupe propre
- Pince multi-fonction pour pincer et plier des câbles
- Tête d'ébavurage pour tubes de 12 à 25 millimètres de diamètre Pince à sertir intégrée
- Coupe boulon intégré
- Système de blocage à une main
- Protection contre la rouille pour une meilleure durée de vie



Designation	Capacités de dénudage (mm ²)	Capacité de coupe câble dur 1800N/mm ² [Max. Ø mm]	Capacité de coupe câble Al & Cu [Max. Ø mm]	Manchonnage (mm)	Conditionné par	Quantité minimum	Réf	Code EAN	Prix tarif HT CHF	Prix tarif TTC CHF
Pince universelle 7 en 1	0.75, 1.0, 1.5, 2.5, 4.0, 6.0	2.5	6.0	25	1	1	4932478554	4058546347475	31,48	33,90

Pince universelle gros travaux

- Pince universelle toutes applications de coupe et de serrage.
- Effet de levier renforcé : poignées rallongées pour une puissance de coupe plus élevée
- Manchonnage : possibilité de manchonner les tuyaux jusqu'à 25mm de diamètre
- Arrache-clous : puissant levier pour un travail de précision renforcé
- Bords de coupe en acier trempé : câble, fil, boulon, clou, vis, alésage, dégrafeur
- Mâchoire durcies au laser à 64 HRC : plus grande durabilité et résistance
- Ruban de tirage : haute précision même en tirant
- Revêtement des poignées Softgrip pour une prise en main ferme et confortable.
- Système anti-pinces doigts.



Capacité acier (mm)	Capacité de coupe maximale sur câble souple [mm]	Longueur Totale mm	Poids (g)	Manchonnage (mm)	Conditionné par	Quantité minimum	Réf	Code EAN	Prix tarif HT CHF	Prix tarif TTC CHF
3.0	4.6	250	480	25	1	1	48226100	045242342228	32,40	34,90

Pinces coupantes diagonales

- Pour toutes applications de coupe
- Protection des bords de coupe en cas de chute de la pince
- Manchonnage : possibilité de manchonner les tuyaux jusqu'à 25 mm de diamètre
- Effet de levier renforcé : poignées rallongées pour une puissance de coupe plus élevée
- Tête inclinée à 15° : coupe à ras, tenaille pour arracher les clous, plus besoin d'outil supplémentaire
- Bords de coupe en acier trempé : câble, fil, boulon, clou, vis, alésage, dégrafeur
- Mâchoires durcies au laser à 65 HRC : pour une plus grande durabilité et résistance
- Ergonomique et durable



Longueur Totale mm	Capacité acier (mm)	Capacité de coupe maximale sur câble souple [mm]	Longueur de la mâchoire (mm)	Poids (g)	Conditionné par	Quantité minimum	Réf	Code EAN	Prix tarif HT CHF	Prix tarif TTC CHF
160	2.5	4.0	22	195	1	1	48226106	045242342181	20,75	22,35
180	3.0	4.0	26	246	1	1	48226107	045242342198	22,75	24,50

Pince combinée dénudage bec long

- 6 outils en 1 : pince, coupe-file, dénuder, manchonnage, coupe-boulon (6-8), préparation des boucles.
- Dénuder 3 tailles de fil : 0.5-0.75/1.5/2.5 mm².
- Coupe-file : coupe jusqu'à 2.5 mm.
- Manchonnage des tubes jusqu'à 20 mm. Pas besoin d'autre outil.
- Arrache clou pratique.
- Préparation des boucles pour fils jusqu'à 6.6 mm²/Ø 2,9 mm
- Mâchoires crantées pour une meilleure adhérence et un contrôle optimal.
- Arrêtes de coupes durcies au laser à 64HRC.
- Fabriquée en acier chrome Vanadium anticorrosion.
- Revêtement des poignées Softgrip pour une prise en main ferme et confortable.



Longueur Totale mm	Capacité acier (mm)	Ø câble (mm)	Longueur de la mâchoire (mm)	Poids (g)	Manchonnage (mm)	Conditionné par	Quantité minimum	Réf	Code EAN	Prix tarif HT CHF	Prix tarif TTC CHF
210	2.5	6.0	51	255	18	1	1	48226101	045242342211	21,49	23,15

Pinces multiprises

- Puissantes, robustes et précises conçues pour tenir, fixer et ajuster tous formats de pièces
- Système d'ajustement rapide d'une main de la mâchoire: accroche rapide et ferme
- Bouton de verrouillage automatique : réglage encore plus rapide
- Ajustement de la mâchoire par cliquet réduit : meilleure précision et grande efficacité d'ouverture
- Mâchoires V-groove profilées multiprises : une meilleure adhérence, une plus grande précision et un risque de glissement réduit
- Denture durcie au laser 60 HCR : meilleure durabilité et tenacité
- Manchonnage possible : grâce au design de la tête et de la poignée
- Pas besoin d'outil supplémentaire
- Disponible en 3 longueurs.
- Design ergonomique qui permet l'accès même dans des zones confinées.

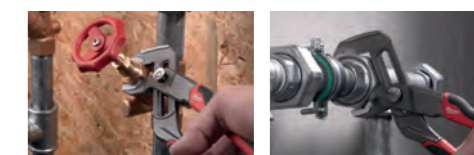

Longueur Totale mm	Longueur Total (pouce)	Capacités max. de coupe des tubes et / ou tuyaux (mm)	Capacités max. de coupe des tubes et / ou tuyaux (mm)	Poids (g)	Manchonnage (mm)	Diamètre max. d'ébavurage des poignées (mm)	Conditionné par	Quantité minimum	Réf	Code EAN	Prix tarif HT CHF	Prix tarif TTC CHF
200	8	30	32	250	38	25	1	1	48226208	045242342235	22,75	24,50
250	10	36	42	425	51	25	1	1	48226210	045242342242	26,69	28,75
300	12	50	60	660	70	25	1	1	48226212	045242342259	35,00	37,70

Pince-étai TORQUE LOCK™

- TORQUE LOCK™: réglage rapide et plus de force lors du verrouillage. Pour tenir et fixer: dédiées aux applications de plomberie, tuyauterie, métallerie
- Mâchoires renforcées : meilleure force de serrage sur matériaux
- Protection anticorrosion : revêtement pour une durée de vie prolongée
- Déverrouillage d'une seule main : par levier arrière
- Pincés MAXBITE™ à géométrie spéciales pour un meilleur maintien

	Longueur Totale mm	Longueur Total (pouce)	Type de mâchoires	Capacité des mâchoires (mm)	Capacité d'ouverture des mâchoires pour tuyau (mm)	Conditionné par	Quantité minimum	Réf	Code EAN	Prix tarif HT CHF	Prix tarif TTC CHF
①	170	7	Larges	-	38	1	1	4932471730	4058546296292	20,75	22,35
②	250	10	Larges	-	50	1	1	4932471729	4058546296285	22,01	23,70
③	127	5	incurvées	-	26	1	1	4932472263	4058546339098	19,36	20,85
④	170	7	incurvées	-	38	1	1	4932471732	4058546296315	20,75	22,35
⑤	250	10	Incurvées	-	51	1	1	4932471725	4058546296247	22,75	24,50
⑥	250	10	Droites	30	-	1	1	4932471726	4058546296254	22,75	24,50
⑦	100	4	Nez long	42	-	1	1	4932472262	4058546339081	17,6	18,95
⑧	150	6	Nez long	52	-	1	1	4932471731	4058546296308	18,85	20,30
⑨	230	9	Nez long	76	-	1	1	4932471733	4058546296322	25,44	27,40



Pince-étai TORQUE LOCK™

- TORQUE LOCK™: idéal pour tous les travaux avec des pièces encombrantes et profilées. Vis de réglage précis pour l'ajustement de la force de serrage
- Mâchoires renforcées : meilleure force de serrage sur matériaux
- Protection anticorrosion : revêtement pour une durée de vie prolongée
- Déverrouillage d'une seule main : par levier arrière

	Longueur Totale mm	Longueur Total (pouce)	Type de mâchoires	Capacité des mâchoires (mm)	Conditionné par	Quantité minimum	Réf	Code EAN	Prix tarif HT CHF	Prix tarif TTC CHF
①	230	9	mâchoires en pointe grande profondeur	114	1	1	4932472257	4058546339036	29,34	31,60
②	480	18	mâchoires en pointes grande profondeur	170	1	1	4932472259	4058546339050	57,94	62,40
③	280	11	mâchoires en pointe	90	1	1	4932471728	4058546296278	36,30	39,10
④	480	18	Mâchoires en pointes	170	1	1	4932472260	4058546339067	48,84	52,60
⑤	230	9	Mâchoires pivotantes grande profondeur	114	1	1	4932472258	4058546339043	29,34	31,60
⑥	280	11	têtes pivotantes	100	1	1	4932471727	4058546296261	36,30	39,10
⑦	480	18	Mâchoires pivotantes	170	1	1	4932472261	4058546339074	48,84	52,60

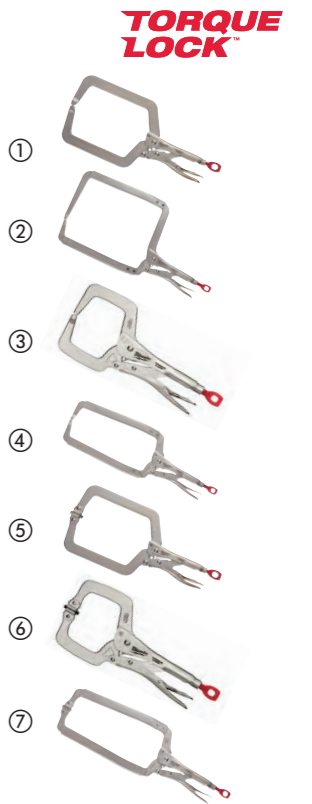

Pince-étai mâchoires plates

- Pince-étai mâchoires plates permettant toutes les applications: pour plier, former et attraper les matériaux facilement.
- Support chromé permettant une meilleure protection contre la rouille.
- Levier de desserrage classique pour un déverrouillage simple et facile.
- TORQUE LOCK™ : Installation simple. Entrée pour tournevis permettant d'augmenter la force de serrage.
- Idéale pour attraper les plaques de métal.
- idéal pour maintenir des pièces en métal



Designation	Longueur Totale mm	Longueur Total (pouce)	Capacité des mâchoires (mm)	Conditionné par	Quantité minimum	Réf	Code EAN	Prix tarif HT CHF	Prix tarif TTC CHF
Pince-étai mâchoires plates	200	8	42	1	1	4932471734	4058546296339	31,85	34,30

Pince-étai à chaîne

- Pince-étai à chaîne permet de tenir et bloquer autour de n'importe quelle forme de matériel. Ajustement rapides des crans de la chaîne dans les deux sens.
- Chaîne de verrouillage : Permet la prise solide de différentes formes et tailles. Idéale pour les matériaux ronds.
- Meilleure protection contre la rouille grâce au support chromé.
- Levier de desserrage classique permettant un déverrouillage simple et rapide.
- TORQUE LOCK™ : Installation rapide. entrée pour tournevis permettant d'augmenter la force de serrage.



Designation	Longueur Totale mm	Longueur Total (pouce)	Capacité d'ouverture des mâchoires pour tuyau (mm)	Conditionné par	Quantité minimum	Réf	Code EAN	Prix tarif HT CHF	Prix tarif TTC CHF
Pince-étai à chaîne	270	9	79	1	1	48223542	045242472727	39,00	42,00

Clé serre tube aluminium et acier

- Prise sûre pour les raccords et les tubes.
- Duo de ressorts enroulés pour une durée de vie de vie maximale.
- Poignée ergonomique et prise en main confortable.
- Mâchoires renforcées pour une durabilité accrue et une meilleure adhérence
- Trou de lanière



Designation	Longueur Totale mm	Longueur Total (pouce)	Capacité d'ouverture des mâchoires pour tuyau (mm)	Capacité d'ouverture des mâchoires pour tuyaux (pouce)	Poids (g)	Conditionné par	Quantité minimum	Réf	Code EAN	Prix tarif HT CHF	Prix tarif TTC CHF
Clé serre tube aluminium 250 mm	250	10	38	1.5	598	1	1	48227210	045242342372	42,34	45,60
Clé serre tube aluminium 300 mm	300	12	51	2	816	1	1	48227212	045242342389	52,00	56,00
① Clé serre tube aluminium 350 mm	350	14	51	2	1076	1	1	48227214	045242342396	57,94	62,40
Clé serre tube aluminium 450 mm	450	18	63	2.5	1630	1	1	48227218	045242342419	84,49	91,00
Clé serre tube aluminium 600 mm	600	24	76	3	2644	1	1	48227224	045242342426	129,99	140,00
Clé serre tube acier 250 mm	250	10	38	1.5	916	1	1	48227110	045242342334	42,34	45,60
Clé serre tube acier 300 mm	300	12	51	2	1270	1	1	48227112	045242342341	52,00	56,00
② Clé serre tube acier 350 mm	350	14	51	2	1627	1	1	48227114	045242342358	57,94	62,40
Clé serre tube acier 450 mm	450	18	63	2.5	2531	1	1	48227118	045242342365	84,49	91,00

Clé Cheater serre tube aluminium

NOUVEAU

- Poignée toute en une ajustable entre 450 mm et 600 mm
- Poignée amovible de 250 mm pour un accès facilité dans les espaces restreints
- Conception en aluminium pour plus de légèreté
- Mâchoires avec grip plus important pour un meilleur grip sur les tuyaux
- Poignée ronde et ergonomique pour un meilleur confort
- Mâchoires renforcées pour une meilleure durabilité et un grip accrue



Designation	Longueur Total (pouce)	Capacité d'ouverture des mâchoires pour tuyau (mm)	Capacité d'ouverture des mâchoires pour tuyaux (pouce)	Poids (g)	Conditionné par	Quantité minimum	Réf	Code EAN	Prix tarif HT CHF	Prix tarif TTC CHF
Clé serre tube Cheater aluminium	10 / 18 / 24	63	2.5	2019	1	1	4932478672	4058546348656	107,71	116,00

CHEATER - Clé serre tube ajustable

- INNOVATION MONDIALE - Une clé ajustable sur 3 longueurs : 250 mm pour les espaces étroits, 450 mm pour les applications classiques et 600 mm pour les applications nécessitant un effet de levier important.
- Convient aux espaces étroits et aux applications difficiles.
- Conçu avec ressort hélicoïdal : Résistance et durée de vie plus importante.
- 2 poignées avec tête fileté pour un changement facile et rapide.
- Design exclusif de la poignée : moins de fatigue et meilleure saisie de la poignée grâce au design arrondi.
- Prise sûre pour les raccords et les tubes.
- Profil des mâchoires compact pour les endroits confinés.

Milwaukee
CHEATER

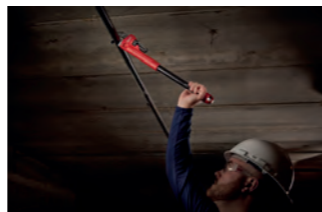

Designation	Longueur Totale mm	Longueur Total (pouce)	Capacité d'ouverture des mâchoires pour tuyau (mm)	Capacité d'ouverture des mâchoires pour tuyaux (pouce)	Poids (g)	Conditionné par	Quantité minimum	Réf	Code EAN	Prix tarif HT CHF	Prix tarif TTC CHF
CHEATER - Clé serre tube ajustable	250/450/600	10/18/24	63	2.5	3243	1	1	48227314	045242342402	91,09	98,10

Clé à molette

- Serrage de précision : les mâchoires ne reculent pas durant l'utilisation.
- Revêtement chromé pour une meilleure protection contre la rouille et une durabilité plus importante sur les chantiers.
- Poignée ergonomique au design arrondi, confortable au toucher et élimine les points de pression sur la paume de la main.
- Design fin de la tête pour atteindre les endroits étroits.
- Modèle à larges mâchoires permettant d'augmenter la capacité dans les endroits restreints.
- Marquage permanent des mm au laser pour un ajustement précis.
- La clé à molette 8" (48227508) a une mâchoire extra large de 38 mm pour augmenter la capacité de la mâchoire dans les environnements confinés
- Trou de lanière



Longueur Totale mm	Longueur Total (pouce)	Capacité d'ouverture des mâchoires pour tuyau (mm)	Epaisseur de la mâchoire (mm)	Tip thickness [mm]	Poids (g)	Conditionné par	Quantité minimum	Réf	Code EAN	Prix tarif HT CHF	Prix tarif TTC CHF
150	6	24.5	11.5	7,7	186	1	1	48227406	045242356225	20,24	21,80
200	8	30	14	8,7	353	1	1	48227408	045242356218	25,95	27,95
200	8	40	14	8,1	385	1	1	48227508	045242356232	29,34	31,60
250	10	36.5	16	9,9	535	1	1	48227410	045242356201	30,64	33,00
300	12	42.5	17	10,8	748	1	1	48227412	045242356195	39,00	42,00
380	15	46	22	13,5	1,470	1	1	48227415	045242356188	65,00	70,00
② 150 mm (48227406) et 250 mm (48227410)						2	1	48227400	045242358823	52,00	56,00

Clé à siphon

- Design fonctionnel type clé à cliquet 3/8"
- Conception spécifique pour utilisation en effet levier
- Poignée forme poignée de porte pour un plus grand confort d'utilisation.
- Poignée facile à ajuster.



Designation	Machoire (mm)	Conditionné par	Quantité minimum	Réf	Code EAN	Prix tarif HT CHF	Prix tarif TTC CHF
Clé à siphon petit modèle	10 - 32	1	1	48227001	045242366170	65,00	70,00
Clé à siphon grand modèle	32 - 65	1	1	48227002	045242366187	78,09	84,10

Clé serre tube profil S

- Fabriqué en acier au chrome-vanadium forgé et trempé à l'huile pour plus de durabilité
- Mâchoires inclinées à 45° en forme de S pour une portée optimale dans les espaces confinés.
- Mâchoires asymétriques en acier trempé pour une adhérence maximale.
- Poignée I Beam pour une résistance maximale.



Longueur Totale mm	Capacité tuyau [Max. Ø mm]	Poids (g)	Conditionné par	Quantité minimum	Réf	Code EAN	Prix tarif HT CHF	Prix tarif TTC CHF
340	52	965	1	1	4932464576	4058546225216	65,00	70,00
450	67	1570	1	1	4932464577	4058546225223	78,09	84,10
550	83	3000	1	1	4932464578	4058546225230	123,49	133,00

Tire fil

- Cable très flexible pour une alimentation facile
- Cable plus fin pour un passage plus facile
- Design triple brin, anti-noeud
- Boitier basse friction pour des transferts facilités
- Poignée intérieure carrée pour des rembobinages plus faciles

Designation	Longueur (m)	Conditionné par	Quantité minimum	Réf	Code EAN	Prix tarif HT CHF	Prix tarif TTC CHF
① Tire fil acier 7,5m	7.5	1	1	4932472120	4058546325169	23,40	25,20
① Tire fil acier 15 m	15	1	1	4932472121	4058546325176	27,21	29,30
② tire fil Nylon 15 m	15	1	1	4932472118	4058546325145	75,77	81,60
② Tire fil Nylon 30 m	30	1	1	4932472119	4058546325152	101,21	109,00



Clés mixtes MAX BITE™

- MAX BITE™ Jusqu'à 25% de couple en plus ainsi qu'une meilleure adhérence
- Poignée en I-Beam arrondie pour une prise en main confortable.
- Marquage des tailles encre pour une meilleure visibilité
- Boîtier décalé de 15 ° pour une meilleure accessibilité.



Designation	Longueur Totale mm	Conditionné par	Quantité minimum	Réf	Code EAN	Prix tarif HT CHF	Prix tarif TTC CHF
Clé à combinaison MAX BITE™ de 6 mm	128	1	1	4932480197	4058546404826	10,77	11,60
Clé mixte Maxbite 7mm	135	1	1	4932480198	4058546404833	10,77	11,60
Clé mixte Maxbite 8mm	140	1	1	4932471516	4058546294151	11,28	12,15
Clé mixte Maxbite 9mm	150	1	1	4932471517	4058546294168	11,28	12,15
Clé mixte Maxbite 10mm	158	1	1	4932471518	4058546294175	11,28	12,15
Clé mixte Maxbite 11mm	165	1	1	4932471519	4058546294182	12,02	12,95
Clé mixte Maxbite 12mm	172	1	1	4932471520	4058546294199	12,02	12,95
Clé mixte Maxbite 13mm	180	1	1	4932471521	4058546294205	12,53	13,50
Clé mixte Maxbite 14mm	190	1	1	4932471522	4058546294212	13,79	14,85
Clé mixte Maxbite 15mm	200	1	1	4932471523	4058546294229	14,53	15,65
Clé mixte Maxbite 16mm	210	1	1	4932471524	4058546294236	14,53	15,65
Clé mixte Maxbite 17mm	225	1	1	4932471525	4058546294243	16,34	17,60
Clé mixte Maxbite 18mm	235	1	1	4932471526	4058546294250	17,60	18,95
Clé mixte Maxbite 19mm	250	1	1	4932471527	4058546294267	22,14	23,85
Clé mixte Maxbite 20mm	262	1	1	4932471528	4058546294274	22,66	24,40
Clé mixte Maxbite 21mm	272	1	1	4932471529	4058546294281	25,16	27,10
Clé mixte Maxbite 22mm	295	1	1	4932471530	4058546294298	27,21	29,30
Clé à combinaison MAX BITE™ de 23 mm	310	1	1	4932480199	4058546404840	27,11	29,20
Clé à combinaison MAX BITE™ de 24 mm	315	1	1	4932480200	4058546404857	27,11	29,20
Clé à combinaison MAX BITE™ de 25 mm	340	1	1	4932480201	4058546404864	27,11	29,20
Clé à combinaison MAX BITE™ de 26 mm	340	1	1	4932480202	4058546404871	27,11	29,20
Clé à combinaison MAX BITE™ de 27 mm	367	1	1	4932480203	4058546404888	36,21	39,00
Clé à combinaison MAX BITE™ de 28 mm	367	1	1	4932480204	4058546404895	37,42	40,30
Clé à combinaison MAX BITE™ de 29 mm	393	1	1	4932480205	4058546404901	45,87	49,40
Clé à combinaison MAX BITE™ de 30 mm	393	1	1	4932480206	4058546404918	47,08	50,70
Clé à combinaison MAX BITE™ de 32 mm	429	1	1	4932480207	4058546404925	54,32	58,50
Clé à combinaison MAX BITE™ de 36 mm	513	1	1	4932480208	4058546404932	78,55	84,60

Sets de clés mixtes MAX BITE™

- Fourche MAX BITE pour limiter l'arrondissement ou la détérioration du boulon
- Poignée arrondie confortable sur les applications de fort serrage
- Rangement optimisé, set de 7 pièces avec poignée de transport. Set de 15 pièces sur présentoir pour rangement facile dans tiroirs de servantes
- Tailles gravées à l'encre, Identification simple et rapide des clés
- Boîte décalée pour meilleure accessibilité
- Acier allié chromé



Designation	Conditionné par	Quantité minimum	Réf	Code EAN	Prix tarif HT CHF	Prix tarif TTC CHF
Set de 7 clés mixte Métriques – MAX BITE						
① Diamètre 10, 11, 12, 13, 14, 15, 17 mm.	7	1	4932464257	4058546222024	89,97	96,90
Set de 15 clés mixte Métriques – MAX BITE						
② Diamètres 8, 9, 10, 11, 12, 13, 14, 15, 17, 18, 19, 20, 21, 22 mm.	15	1	4932464258	4058546222031	168,06	181,00
Set de 7 clés mixtes Impériales – MAX BITE						
③ 3/4, 7/16, 1/2, 9/16, 5/8, 11/16, 3/4, 5/8	7	1	48229407	045242499038	89,97	96,90
Set de 15 clés mixte Impériales – MAX BITE						
④ 1/4, 9/32, 5/16, 11/32, 3/16, 7/16, 1/2, 9/16, 5/8, 11/16, 3/4, 13/16, 7/8, 15/16, 1.	15	1	48229415	045242499021	168,06	181,00

Clés à cliquet mixtes MAX BITE™

- 2.5° CHAMPS D'OSCILLATION, 144 DENTS donnant une meilleure fonctionnalité de cliquet dans les espaces restreints
- Cliquets durables à double empreinte pour une durée de vie plus longue du cliquet.
- La poignée MAX BITE™ augmente la maniabilité et évite la glisse d'objet
- Poignée I-Beam pour une prise en main confortable.
- Les marquages de taille encre rendent Facile et rapide l'identification
- Alliage d'acier et de chrome



Designation	Longueur Totale mm	Conditionné par	Quantité minimum	Réf	Code EAN	Prix tarif HT CHF	Prix tarif TTC CHF
Clé mixte à cliquet MAX BITE™ 6 mm	134	1	1	4932480209	4058546404949	15,13	16,30
Clés mixte à cliquet MAX BITE™ 7 mm	142	1	1	4932480210	4058546404956	16,34	17,60
Clés mixte à cliquet Maxbite 8 mm	146	1	1	4932471501	4058546294007	19,59	21,10
Clé à cliquet mixte Maxbite 9mm	156	1	1	4932471502	4058546294014	19,59	21,10
Clé à cliquet mixte Maxbite 10mm	165	1	1	4932471503	4058546294021	19,59	21,10
Clé à cliquet mixte Maxbite 11mm	172	1	1	4932471504	4058546294038	20,89	22,50
Clé à cliquet mixte Maxbite 12mm	179	1	1	4932471505	4058546294045	20,89	22,50
Clé à cliquet mixte Maxbite 13mm	187	1	1	4932471506	4058546294052	20,89	22,50
Clé à cliquet mixte Maxbite 14mm	198	1	1	4932471507	4058546294069	21,36	23,00
Clé à cliquet mixte Maxbite 15mm	208	1	1	4932471508	4058546294076	22,14	23,85
Clé à cliquet mixte Maxbite 16mm	218	1	1	4932471509	4058546294083	24,65	26,55
Clé à cliquet mixte Maxbite 17mm	234	1	1	4932471510	4058546294090	25,16	27,10
Clé à cliquet mixte Maxbite 18mm	243	1	1	4932471511	4058546294106	29,71	32,00
Clé à cliquet mixte Maxbite 19mm	258	1	1	4932471512	4058546294113	36,58	39,40
Clé à cliquet mixte Maxbite 20mm	272	1	1	4932471513	4058546294120	39,83	42,90
Clé à cliquet mixte Maxbite 21mm	282	1	1	4932471514	4058546294137	43,64	47,00
Clé à cliquet mixte Maxbite 22mm	303	1	1	4932471515	4058546294144	45,40	48,90
Clés mixte à cliquet Maxbite 24 mm	320	1	1	4932480211	4058546404963	45,13	48,60
Clé mixte à cliquet Maxbite 25 mm	341	1	1	4932480212	4058546404970	45,87	49,40
Clé mixte à cliquet Maxbite 27 mm	367	1	1	4932480213	4058546404987	53,11	57,20
Clé mixte à cliquet Maxbite 30 mm	393	1	1	4932480214	4058546404994	63,97	68,90
Clé mixte à cliquet Maxbite 32 mm	429	1	1	4932480215	4058546405007	72,52	78,10

Sets de clés à cliquet MAX BITE™

- Cliquet à 144 dents pour une meilleure accessibilité
- Poignée arrondie confortable sur les applications de fort serrage
- Tailles gravées à l'encre, Identification simple et rapide des clés
- Boîte décalée de 15° pour meilleure accessibilité
- Acier allié chromé
- Poignée I - Beam pour une meilleure prise en main

Designation	Conditionné par	Quantité minimum	Réf	Code EAN	Prix tarif HT CHF	Prix tarif TTC CHF
Set de 7 clés à cliquet Métriques – MAX BITE						
① Composition: tailles 8, 10, 12, 13, 14, 15, 17 mm	7	1	4932464993	4058546229382	150,42	162,00
Set de 15 clés à cliquet Métriques – MAX BITE						
② Composition: tailles 8, 9, 10, 11, 12, 13, 14, 15, 16, 17, 18, 19, 20, 21, 22 mm	15	1	4932464994	4058546229399	251,62	271,00



Clé mixte à cliquet à tête flexible MAX BITE™

NOUVEAU

- Tête pivotante à 180° pour un meilleur accès aux espaces restreints
- La poignée MAX BITE™ à extrémité ouverte réduit les roulements
- 144 positions de dents à cliquet offrant un arc de rotation de 2,5° permettant d'accéder aux espaces les plus étroits.
- Cliquets durables à double empiement pour une plus longue durée de vie du cliquet.
- Manche arrondi pour une prise en main confortable
- marquage de taille remplis d'encre pour une meilleure visibilité.
- Acier allié au chrome,



Designation	Conditionné par	Quantité minimum	Réf	Code EAN	Prix tarif HT CHF	Prix tarif TTC CHF
Clé mixte à cliquet à tête flexible MAX BITE™ de 8 mm	1	1	4932480181	4058546404666	Prix sur demande	
Clé mixte à cliquet à tête flexible MAX BITE™ de 9 mm	1	1	4932480182	4058546404673	Prix sur demande	
Clé mixte à cliquet à tête flexible MAX BITE™ de 10 mm.	1	1	4932480183	4058546404680	Prix sur demande	
Clé mixte à cliquet à tête flexible MAX BITE™ 11 mm.	1	1	4932480184	4058546404697	Prix sur demande	
Clé mixte à cliquet à tête flexible MAX BITE™ 12 mm.	1	1	4932480185	4058546404703	Prix sur demande	
Clé mixte à cliquet à tête flexible MAX BITE™ 13 mm	1	1	4932480186	4058546404710	Prix sur demande	
Clé mixte à cliquet à tête flexible MAX BITE™ 14 mm	1	1	4932480187	4058546404727	Prix sur demande	
Clé mixte à cliquet à tête flexible MAX BITE™ 15 mm	1	1	4932480188	4058546404734	Prix sur demande	
Clé mixte à cliquet à tête flexible MAX BITE™ 16 mm	1	1	4932480189	4058546404741	Prix sur demande	
Clé mixte à cliquet à tête flexible MAX BITE™ 17 mm	1	1	4932480190	4058546404758	Prix sur demande	
Clé mixte à cliquet à tête flexible MAX BITE™ 18 mm	1	1	4932480191	4058546404765	Prix sur demande	
Clé mixte à cliquet à tête flexible MAX BITE™ 19 mm	1	1	4932480192	4058546404772	Prix sur demande	
Clé mixte à cliquet à tête flexible MAX BITE™ 20 mm	1	1	4932480193	4058546404789	Prix sur demande	
Clé mixte à cliquet à tête flexible MAX BITE™ 21 mm	1	1	4932480194	4058546404796	Prix sur demande	
Clé mixte à cliquet à tête flexible MAX BITE™ 22 mm	1	1	4932480195	4058546404802	Prix sur demande	

Set de clés mixtes à cliquet à tête flexible MAX BITE™

NOUVEAU

- Tête pivotante à 180° pour un meilleur accès dans les espaces restreints
- Fourche MAX BITE™ avec accroche supplémentaire pour limiter l'arrondissement ou la détérioration du boulon
- 2,5° d'arc d'oscillation, mécanisme de cliquet à 144 dents pour un meilleur accès dans les zones restreintes
- Mécanisme de cliquet à double empreinte pour une meilleure durée de vie
- poignée I-Beam pour une prise en main confortable
- Tailles gravées à l'encre pour une meilleure visibilité
- Alliage d'acier chromé



Designation	Conditionné par	Quantité minimum	Réf	Code EAN	Prix tarif HT CHF	Prix tarif TTC CHF
① Jeu de clés mixtes à cliquet à tête flexible MAX BITE™ métrique (7 pc) 8, 10, 12, 13, 14, 15, 17 mm	7	1	4932478557	4058546347505	168,06	181,00
② Jeu de clés mixtes à cliquet à tête flexible MAX BITE™ métrique (15 pc) 8, 9, 10, 11, 12, 13, 14, 15, 16, 17, 18, 19, 20, 21, 22 mm	15	1	4932478558	4058546347512	350,05	377,00

Douille à cliquet chrome 1/4"

- La technologie FOUR FLAT™ sur la douille empêchent le roulement.
- FOUR FLAT™ carré 1/4"
- Tailles estampées pour une meilleure visibilité
- Finition Chrome

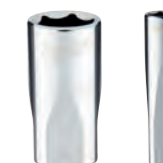

Designation	Conditionné par	Quantité minimum	Réf	Code EAN	Prix tarif HT CHF	Prix tarif TTC CHF
Douille à cliquet 1/4" - 4 mm	1	1	4932479992	4058546377861	3,67	3,95
Douille à cliquet 1/4" - 4.5 mm	1	1	4932479993	4058546377878	3,67	3,95
Douille à cliquet 1/4 - 5mm	1	1	4932478312	4058546345037	3,67	3,95
Douille à cliquet 1/4 - 5.5mm	1	1	4932478313	4058546345044	3,67	3,95
Douille à cliquet 1/4 - 6mm	1	1	4932478314	4058546345051	3,67	3,95
Douille à cliquet 1/4 - 7mm	1	1	4932478315	4058546345068	3,67	3,95
Douille à cliquet 1/4" - 8mm	1	1	4932478316	4058546345075	3,90	4,20
Douille à cliquet 1/4" - 9mm	1	1	4932478317	4058546345082	3,90	4,20
Douille à cliquet 1/4" - 10mm	1	1	4932478318	4058546345099	3,90	4,20
Douille à cliquet 1/4" - 11mm	1	1	4932478319	4058546345105	3,90	4,20
Douille à cliquet 1/4" - 12mm	1	1	4932478320	4058546345112	3,90	4,20
Douille à cliquet 1/4" - 13mm	1	1	4932478321	4058546345129	4,18	4,50
Douille à cliquet 1/4" - 14mm	1	1	4932478322	4058546345136	4,18	4,50
Douille à cliquet 1/4" - 15mm	1	1	4932478323	4058546345143	4,18	4,50
Douille à cliquet longue 1/4" - 4 mm	1	1	4932479994	4058546377885	4,64	5,00
Douille à cliquet longue 1/4" - 4.5 mm	1	1	4932479995	4058546377892	4,64	5,00
Douille à cliquet longue 1/4" - 5mm	1	1	4932478324	4058546345150	4,64	5,00
Douille à cliquet longue 1/4" - 5.5mm	1	1	4932478325	4058546345167	4,64	5,00
Douille à cliquet longue 1/4" - 6mm	1	1	4932478326	4058546345174	4,64	5,00
Douille à cliquet longue 1/4" - 7mm	1	1	4932478327	4058546345181	4,64	5,00
Douille à cliquet longue 1/4" - 8mm	1	1	4932478328	4058546345198	5,06	5,45
Douille à cliquet longue 1/4" - 9mm	1	1	4932478329	4058546345204	5,06	5,45
Douille à cliquet longue 1/4" - 10mm	1	1	4932478330	4058546345211	5,06	5,45
Douille à cliquet longue 1/4" - 11mm	1	1	4932478331	4058546345228	5,06	5,45
Douille à cliquet longue 1/4" - 12mm	1	1	4932478332	4058546345235	5,06	5,45
Douille à cliquet longue 1/4" - 13mm	1	1	4932478333	4058546345242	5,06	5,45
Douille à cliquet longue 1/4" - 14mm	1	1	4932478334	4058546345259	5,06	5,45
Douille à cliquet longue 1/4" - 15mm	1	1	4932478335	4058546345266	5,06	5,45



Douilles à cliquet Chrome 3/8"

- La technologie FOUR FLAT™ sur la douille empêchent le roulement.
- FOUR FLAT™ carré 3/8"
- Tailles estampées pour une meilleure visibilité.
- Finition chrome



Designation	Conditionné par	Quantité minimum	Réf	Code EAN	Prix tarif HT CHF	Prix tarif TTC CHF
Douille à cliquet 3/8" - 6mm	1	1	4932478336	4058546345273	4,55	4,90
Douille à cliquet 3/8" - 7mm	1	1	4932478337	4058546345280	4,55	4,90
Douille à cliquet 3/8" - 8mm	1	1	4932478338	4058546345297	4,55	4,90
Douille à cliquet 3/8" - 9mm	1	1	4932478339	4058546345303	4,55	4,90
Douille à cliquet 3/8" - 10mm	1	1	4932478340	4058546345310	4,55	4,90
Douille à cliquet 3/8" - 11mm	1	1	4932478341	4058546345327	4,55	4,90
Douille à cliquet 3/8" - 12mm	1	1	4932478342	4058546345334	4,55	4,90
Douille à cliquet 3/8" - 13mm	1	1	4932478343	4058546345341	4,83	5,20
Douille à cliquet 3/8" - 14mm	1	1	4932478344	4058546345358	4,83	5,20
Douille à cliquet 3/8" - 15mm	1	1	4932478345	4058546345365	4,83	5,20
Douille à cliquet 3/8" - 16mm	1	1	4932478346	4058546345372	5,20	5,60
Douille à cliquet 3/8" - 17mm	1	1	4932478347	4058546345389	5,20	5,60
Douille à cliquet 3/8" - 18mm	1	1	4932478348	4058546345396	5,80	6,25
Douille à cliquet 3/8" - 19mm	1	1	4932478349	4058546345402	5,80	6,25
Douille à cliquet 3/8" - 20 mm	1	1	4932479996	4058546377908	5,94	6,40
Douille à cliquet 3/8" - 21 mm	1	1	4932479997	4058546377915	5,94	6,40
Douille à cliquet 3/8" - 22 mm	1	1	4932479998	4058546377922	6,17	6,65
Douille à cliquet 3/8" - 23 mm	1	1	4932479999	4058546377939	6,64	7,15
Douille à cliquet 3/8" - 24 mm	1	1	4932480000	4058546377946	6,64	7,15
Douille à cliquet 3/8" longue - 6mm	1	1	4932478350	4058546345419	5,06	5,45
Douille à cliquet 3/8" longue - 7mm	1	1	4932478351	4058546345426	5,06	5,45
Douille à cliquet 3/8" longue - 8mm	1	1	4932478352	4058546345433	7,10	7,65
Douille à cliquet 3/8" longue - 9mm	1	1	4932478353	4058546345440	7,10	7,65
Douille à cliquet 3/8" longue - 10mm	1	1	4932478354	4058546345457	7,10	7,65
Douille à cliquet 3/8" longue - 11mm	1	1	4932478355	4058546345464	7,10	7,65
Douille à cliquet 3/8" longue - 12mm	1	1	4932478356	4058546345471	7,10	7,65
Douille à cliquet 3/8" longue - 13mm	1	1	4932478357	4058546345488	7,57	8,15
Douille à cliquet 3/8" longue - 14mm	1	1	4932478358	4058546345495	7,57	8,15
Douille à cliquet 3/8" longue - 15mm	1	1	4932478359	4058546345501	7,57	8,15
Douille à cliquet 3/8" longue - 16mm	1	1	4932478360	4058546345518	8,50	9,15
Douille à cliquet 3/8" longue - 17mm	1	1	4932478361	4058546345525	8,50	9,15
Douille à cliquet 3/8" longue - 18mm	1	1	4932478362	4058546345532	8,96	9,65
Douille à cliquet 3/8" longue - 19mm	1	1	4932478363	4058546345549	8,96	9,65
Douille à cliquet 3/8" longue - 20 mm	1	1	4932480001	4058546377953	9,05	9,75
Douille à cliquet 3/8" longue - 21 mm	1	1	4932480002	4058546377960	9,05	9,75
Douille à cliquet 3/8" longue - 22 mm	1	1	4932480003	4058546377977	9,29	10,00
Douille à cliquet 3/8" longue - 23 mm	1	1	4932480004	4058546377984	9,56	10,30
Douille à cliquet 3/8" longue - 24 mm	1	1	4932480005	4058546377991	9,56	10,30

Douilles Chrome 1/2"

NOUVEAU

- QUATRE FLAT™ côtés de la douille pour empêcher le roulement.
- Clé à quatre pans FLAT™ prête.
- Tailles estampées pour une meilleure visibilité.
- Finition chrome.



Designation	Conditionné par	Quantité minimum	Réf	Code EAN	Prix tarif HT CHF	Prix tarif TTC CHF
Douille à cliquet 1/2" - 8 mm	1	1	4932480006	4058546378004	8,45	9,10
Douille à cliquet 1/2" - 9 mm	1	1	4932480007	4058546378011	8,45	9,10
Douille à cliquet 1/2" - 10 mm	1	1	4932480008	4058546378028	8,22	8,85
Douille à cliquet 1/2" - 11 mm	1	1	4932480009	4058546378035	8,22	8,85
Douille à cliquet 1/2" - 12 mm	1	1	4932480010	4058546378042	8,22	8,85
Douille à cliquet 1/2" - 13 mm	1	1	4932480011	4058546378059	8,22	8,85
Douille à cliquet 1/2" - 14 mm	1	1	4932480012	4058546378066	8,22	8,85
Douille à cliquet 1/2" - 15 mm	1	1	4932480013	4058546378073	8,22	8,85
Douille à cliquet 1/2" - 16 mm	1	1	4932480014	4058546378080	8,22	8,85
Douille à cliquet 1/2" - 17 mm	1	1	4932480015	4058546378097	9,42	10,15
Douille à cliquet 1/2" - 18 mm	1	1	4932480016	4058546378103	10,63	11,45
Douille à cliquet 1/2" - 19 mm	1	1	4932480017	4058546378110	10,63	11,45
Douille à cliquet 1/2" - 20 mm	1	1	4932480018	4058546378127	10,63	11,45
Douille à cliquet 1/2" - 21 mm	1	1	4932480019	4058546378134	10,63	11,45
Douille à cliquet 1/2" - 22 mm	1	1	4932480020	4058546378141	10,91	11,75
Douille à cliquet 1/2" - 23 mm	1	1	4932480021	4058546378158	11,14	12,00
Douille à cliquet 1/2" - 24 mm	1	1	4932480022	4058546378165	11,14	12,00
Douille à cliquet 1/2" - 25 mm	1	1	4932480023	4058546378172	11,84	12,75
Douille à cliquet 1/2" - 26 mm	1	1	4932480024	4058546378189	12,35	13,30
Douille à cliquet 1/2" - 27 mm	1	1	4932480025	4058546378196	12,58	13,55
Douille à cliquet 1/2" - 28 mm	1	1	4932480026	4058546378202	13,79	14,85
Douille à cliquet 1/2" - 30 mm	1	1	4932480027	4058546378219	14,53	15,65
Douille à cliquet 1/2" - 32 mm	1	1	4932480028	4058546378226	15,23	16,40
Douille à cliquet 1/2" - 36 mm	1	1	4932480029	4058546378233	18,90	20,35
Douille à cliquet 1/2" longue - 10 mm	1	1	4932480030	4058546378240	12,58	13,55
Douille à cliquet 1/2" longue - 11 mm	1	1	4932480031	4058546378257	12,58	13,55
Douille à cliquet 1/2" longue - 12 mm	1	1	4932480032	4058546378264	12,58	13,55
Douille à cliquet 1/2" longue - 13 mm	1	1	4932480033	4058546420550	12,58	13,55
Douille à cliquet 1/2" longue - 14 mm	1	1	4932480034	4058546376048	12,58	13,55
Douille à cliquet 1/2" longue - 15 mm	1	1	4932480035	4058546376055	12,58	13,55
Douille à cliquet 1/2" longue - 16 mm	1	1	4932480036	4058546376062	12,58	13,55
Douille à cliquet 1/2" longue - 17 mm	1	1	4932480037	4058546376079	12,81	13,80
Douille à cliquet 1/2" longue - 18 mm	1	1	4932480038	4058546376086	18,90	20,35
Douille à cliquet 1/2" longue - 19 mm	1	1	4932480039	4058546376093	19,59	21,10
Douille à cliquet 1/2" longue - 20 mm	1	1	4932480040	4058546376109	20,10	21,65
Douille à cliquet 1/2" longue - 21 mm	1	1	4932480041	4058546376116	20,10	21,65
Douille à cliquet 1/2" longue - 22 mm	1	1	4932480042	4058546403270	21,31	22,95
Douille à cliquet 1/2" longue - 23 mm	1	1	4932480043	4058546403287	22,75	24,50
Douille à cliquet 1/2" longue - 24 mm	1	1	4932480044	4058546403294	23,96	25,80
Douille à cliquet 1/2" longue - 27 mm	1	1	4932480045	4058546403300	25,39	27,35
Douille à cliquet 1/2" longue - 30 mm	1	1	4932480046	4058546403317	27,11	29,20
Douille à cliquet 1/2" longue - 32 mm	1	1	4932480047	4058546403324	28,60	30,80
Douille à cliquet 1/2" longue - 36 mm	1	1	4932480048	4058546403331	30,45	32,80

Set de douilles à cliquet

- Cliquet 90 dents avec oscillation de 4 degrés pour travailler dans les espaces confinés
- Livré avec un insert amovible pour permettre le rangement dans une servante
- Les tailles sont marquées sur la face plate des douilles pour une meilleure lisibilité
- Corps tout métal pour une durabilité maximale
- Douilles 4 face plates pour empêcher le roulement
- Profil compact de la tête pour une meilleure accessibilité



Designation	Conditionné par	Quantité minimum	Réf	Code EAN	Prix tarif HT CHF	Prix tarif TTC CHF
① Set de douilles et clés à cliquet 1/4 métriques 28 pcs						
Douilles standards: 5 mm, 5.5 mm, 6 mm, 7 mm, 8 mm, 9 mm, 10 mm, 11 mm, 12 mm, 13 mm, 14 mm, 15 mm - Douilles longues: 5 mm, 5.5 mm, 6 mm, 7 mm, 8 mm, 9 mm, 10 mm, 11 mm, 12 mm, 13 mm, 14 mm, 15 mm	28	1	4932464943	4058546228880	113,28	122,00
② Set de douilles et clés à cliquet 1/4 métriques & impétrales 50 pcs						
Douilles standards: 3/32", 1/16", 1/8", 1/4", 9/32", 5/16", 11/32", 3/8", 1/2", 5/8", 3/4", 5 mm, 5.5 mm, 6 mm, 7 mm, 8 mm, 9 mm, 10 mm, 11 mm, 12 mm, 13 mm, 14 mm, 15 mm - Douilles longues: 1/32", 1/16", 1/8", 1/4", 9/32", 5/16", 11/32", 3/8", 1/2", 5/8", 3/4", 5 mm, 5.5 mm, 6 mm, 7 mm, 8 mm, 9 mm, 10 mm, 11 mm, 12 mm, 13 mm, 14 mm, 15 mm	50	1	4932464944	4058546228897	151,35	163,00
③ Set de douilles et clés à cliquet 3/8 métriques 32 pcs						
Douilles standards: 6 mm, 7 mm, 8 mm, 9 mm, 10 mm, 11 mm, 12 mm, 13 mm, 14 mm, 15 mm, 16 mm, 17 mm, 18 mm, 19 mm - Douilles longues: 6 mm, 7 mm, 8 mm, 9 mm, 10 mm, 11 mm, 12 mm, 13 mm, 14 mm, 15 mm, 16 mm, 17 mm, 18 mm, 19 mm	32	1	4932464945	4058546228903	170,84	184,00
④ Set de douilles et clés à cliquet 3/8 métriques & impétrales 56 pcs						
Douilles standards: 1/4", 5/16", 3/8", 1/2", 5/8", 3/4", 11/16", 13/16", 15/16", 6 mm, 7 mm, 8 mm, 9 mm, 10 mm, 11 mm, 12 mm, 13 mm, 14 mm, 15 mm, 16 mm, 17 mm, 18 mm, 19 mm - Douilles longues: 1/4", 5/16", 3/8", 1/2", 5/8", 3/4", 11/16", 13/16", 15/16", 6 mm, 7 mm, 8 mm, 9 mm, 10 mm, 11 mm, 12 mm, 13 mm, 14 mm, 15 mm, 16 mm, 17 mm, 18 mm, 19 mm	56	1	4932464946	4058546228910	227,48	245,00
⑤ Set de douilles et cliquets 1/2 28 pcs						
Douilles standards: 10 mm, 11 mm, 12 mm, 13 mm, 14 mm, 15 mm, 16 mm, 17 mm, 18 mm, 19 mm, 20 mm, 21 mm, 22 mm, 23 mm, 24 mm / Douilles longues: 10 mm, 11 mm, 12 mm, 13 mm, 14 mm, 15 mm, 16 mm, 17 mm, 18 mm, 19 mm / 3" extension, 5" extension & plateau de rangement amovible	28	1	4932471864	4058546297633	226,56	244,00
⑥ Coffret 28 pièces organisateur slim compact Packout clés et douilles à cliquet 1/4"						
Douilles courtes: 5 mm, 5.5 mm, 6 mm, 7 mm, 8 mm, 9 mm, 10 mm, 11 mm, 12 mm, 13 mm, 14 mm, 15 mm / Douilles longues: 5 mm, 5.5 mm, 6 mm, 7 mm, 8 mm, 9 mm, 10 mm, 11 mm, 12 mm, 13 mm, 14 mm, 15 mm	28	1	4932478812	4058546360948	131,85	142,00
⑦ Coffret 32 pièces organisateur slim compact Packout clés et douilles à cliquet 1/2"						
Douilles courtes: 6 mm, 7 mm, 8 mm, 9 mm, 10 mm, 11 mm, 12 mm, 13 mm, 14 mm, 15 mm, 16 mm, 17 mm, 18 mm, 19 mm / Douilles longues: 6 mm, 7 mm, 8 mm, 9 mm, 10 mm, 11 mm, 12 mm, 13 mm, 14 mm, 15 mm, 16 mm, 17 mm, 18 mm, 19 mm	32	1	4932478813	4058546360955	180,13	194,00

Cliquets

- Cliquet 90 dents avec oscillation de 4 degrés pour travailler dans les espaces confinés
- Profil compact de la tête pour une meilleure accessibilité



Designation	Longueur (mm)	Conditionné par	Quantité minimum	Réf	Code EAN	Prix tarif HT CHF	Prix tarif TTC CHF
Cliquet compact 1/4"	76	1	1	4932479646	4058546374402	41,04	44,20
cliquet 1/4"	152	1	1	48229014	045242513017	44,10	47,50
Cliquet long 1/4"	229	1	1	4932479647	4058546374419	48,28	52,00
Cliquet compact 3/8"	127	1	1	4932479650	4058546374440	45,87	49,40
Cliquet 3/8"	216	1	1	48229038	045242513024	50,51	54,40
Cliquet long 3/8"	305	1	1	4932479651	4058546374457	55,52	59,80
Cliquet 1/2"	286	1	1	4932471865	4058546297640	50,51	54,40
Cliquet long 1/2"	457	1	1	4932479654	4058546374488	90,62	97,60

Poignées articulées longues 1/2"

- Fournis un force supplémentaire sur les boulons les plus serrés
- tête pivotante à 180 °



Designation	Longueur Totale mm	Longueur Total (pouce)	Réf	Code EAN	Prix tarif HT CHF	Prix tarif TTC CHF
Poignée articulée longue 380 mm -1/2"	380	15	4932471866	4058546297657	42,90	46,20
Poignée articulée longue 610 mm -1/2"	610	24	4932471867	4058546297664	50,51	54,40

Set de douilles et clés à cliquet 1/4" avec Embouts

NOUVEAU

- Conception à 90 dents avec un arc de 4 ° pour les espaces de travail restreints.
- Douilles 4 face plates pour empêcher le roulement
- Les tailles sont marquées sur la face plate des douilles pour une meilleure lisibilité
- Manche de tournevis Tri-Lobe confortable, optimisé pour un confort d'utilisation maximal et des applications à couple élevé.
- Embouts de vissage SHOCKWAVE™



Designation	Conditionné par	Quantité minimum	Réf	Code EAN	Prix tarif HT CHF	Prix tarif TTC CHF
Cliquet 1/4", jeu de Douilles						
Cliquet 1/4, Manche de tournevis tri-lobé , Douilles standard : 5.5mm, 6 mm, 7 mm, 8 mm, 9 mm, 10 mm, 11 mm, 12 mm, 13 mm, 14 mm, Rallonge : 76 mm, 152 mm, Foret Shockwave : SL 4.5 / SL5.5 / SL6.5 / PH1 / PH2 / PZ1 / PZ2 / PZ3 / HEX 3 / HEX 4 / HEX 5 / HEX 6 / HEX 8 / TR10 / TR15 / TR20 / TR25 / TR27 / TR30 / TR40, Joint uni, adaptateur de douille, douille HEX 1/4SQ-1/4	38	1	4932479096	4058546368906	84,59	91,10

Set de clés à cliquet 3/8"

- Tête de cliquet pivotante
- Conception de profil mince pour un meilleur accès
- Douilles compatibles avec une clé pour un meilleur couple.
- Solution de stockage organisée et portable



Designation	Conditionné par	Quantité minimum	Réf	Code EAN	Prix tarif HT CHF	Prix tarif TTC CHF
Set de clés à cliquet 3/8"						
Clé 3/8", douilles 3/8" diamètres 10, 12, 13, 14, 15, 17, 18 et 19 mm.	12	1	48229001	045242495078	78,09	84,10

Jeu de 4 leviers

- Design I-Beam pour un effet levier 40% plus important
- Corps tout métal pour une meilleure durabilité
- Bouchon permettant la frappe avec un marteau pour un effet levier plus important
- poignée trois côtés pour une meilleure prise en main
- Manche acier pour une meilleure durabilité
- Format en courbe pour faciliter le retrait de clous

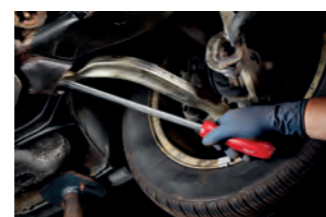
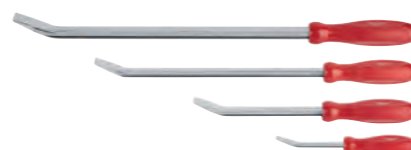

Contenu	Conditionné par	Quantité minimum	Réf	Code EAN	Prix tarif HT CHF	Prix tarif TTC CHF
Longueurs: 200 mm - 300 mm - 450 mm - 600 mm	1	1	48229214	045242508099	65,00	70,00

Pics et crochets

- Outils tout en métal chromé pour une meilleure résistance à la corrosion et une meilleure durée de vie.
- Pointe chromée pour une meilleure résistance à la rouille
- Poignée SoftGrip avec un surmoulage de précision pour une meilleure prise en main
- Fourni dans une pochette de rangement pour un meilleur stockage



Designation	Conditionné par	Quantité minimum	Réf	Code EAN	Prix tarif HT CHF	Prix tarif TTC CHF
Hook & pick set	4	1	48229215	045242508105	25,95	27,95

LUNETTES DE SÉCURITÉ

MASQUES RESPIRATOIRES

GILETS HAUTE-VISIBILITÉ

GANTS ANTI-COUPURE ET APPLICATIONS SPÉCIALES

LANIÈRES DE SÉCURITÉ

GENOUILLÈRES



RESTEZ EN SÉCURITÉ
RESTEZ PRODUCTIF

Lunettes de sécurité claires Haute Performance avec joint amovible.

BRAS EXTENSIBLES POUR PLUS DE CONFORT ET UN MEILLEUR MAINTIEN

VERRES DURABLES ANTI-RAYURE

VERRES ANTI-BUÉE DURABLES

NEZ FLEXIBLE

JOINT AMOVIBLE PROTÈGE CONTRE LA POUSSIÈRE

EGALEMENT DISPONIBLE EN VERRES TINTÉS POUR* LES TRAVAUX EXTÉRIEURS

COFFRET INCLUS

	Couleur des verres	Conditionnement	Conditionné par	Quantité minimum	Réf	Code EAN	Prix tarif HT CHF	Prix tarif TTC CHF
①	Claire	Blisters	1	1	4932471885	4058546297848	24,09	25,95
②	Polarisé	Blisters	1	1	4932471886	4058546297855	45,87	49,40

Lunettes de sécurité claires anti-buée & anti-rayure



- Poids léger pour un plus grand confort.
- Verres anti-rayures
- Verres anti-buée longue durée
- Bras confortables et flexibles
- Les verres claires et teintés offrent une protection oculaire, que vous travaillez à l'intérieur ou à l'extérieur.
- Certifications Européennes : EN166 and EN170 / EN172.

	Couleur des verres	Conditionnement	Conditionné par	Quantité minimum	Réf	Code EAN	Prix tarif HT CHF	Prix tarif TTC CHF
①	Claire	Sachet	1	1	4932478763	4058546360450	11,98	12,90
		lot 144 pcs	144	1	4932479024	4058546363147	1132,60	1359,12
②	Tintée	Sachet	1	1	4932478764	4058546360467	11,98	12,90
		lot 144 pcs	144	1	4932479025	4058546363154	11,98	12,90
③	Gris	Sachet	1	1	4932478907	4058546361891	11,98	12,90
④	Jaune	lot 144 pcs	144	1	4932479026	4058546363161	1132,60	1359,12
		Sachet	1	1	4932478927	4058546362096	11,98	12,90



Lunettes de sécurité Performance



- Verres durables anti-rayure
- Verres anti-buée
- Bras extensibles pour plus de confort
- Options claire ou teintée pour une protection lors des travaux intérieurs et extérieurs
- Certification européenne : EN166, EN168 et EN 172.



	Couleur des verres	Conditionnement	Conditionné par	Quantité minimum	Réf	Code EAN	Prix tarif HT CHF	Prix tarif TTC CHF
①	Claire	Blisters	1	1	4932471883	4058546297824	18,01	19,40
		lot 48 pcs	48	1	4932479027	4058546363178	2079,00	2494,80
②	Tintée	Blisters	1	1	4932471884	4058546297831	18,01	19,40
		lot 48 pcs	48	1	4932479028	4058546363185	2079,00	2494,80
③	Gris	Blisters	1	1	4932478908	4058546361907	18,01	19,40
④	Jaune	lot 48 pcs	48	1	4932479029	4058546363192	2079,00	2494,80
		Blisters	1	1	4932478928	4058546362102	18,01	19,40

Lunettes de sécurité correctrices

NOUVEAU



- Verres grossissants - Offrent aux utilisateurs une correction optique afin d'améliorer leur vue pour les applications de près.
- 4 intensités de grossissement : +1 / +1.5 / +2 / +2.5
- Poids léger pour un confort prolongé lorsqu'elles sont portées
- Lentilles durables anti-rayures.
- Bras confortables et flexibles pour un port confortable prolongé.
- Certification Européenne: EN166 and EN170.

Designation	Conditionné par	Quantité minimum	Réf	Code EAN	Prix tarif HT CHF	Prix tarif TTC CHF
Lunettes de sécurité claires (+1)	1	1	4932478909	4058546361914	18,01	19,40
Lunettes de sécurité claires (+1.5)	1	1	4932478910	4058546361921	18,01	19,40
Lunettes de sécurité claires (+2)	1	1	4932478911	4058546361938	18,01	19,40
Lunettes de sécurité claires (+2.5)	1	1	4932478912	4058546361945	18,01	19,40



Masques FFP3 avec valve

NOUVEAU

- Classement FFP3 - le masque le plus filtrant offrant une protection jusqu'à 99 % (y compris l'amiante et la silice).
- Valve unidirectionnelle - sans buée et facilite la respiration
- Valve d'expiration - respiration facile
- Pont de nez flexible en aluminium - ajustable
- Bretelles confortables et ajustables - ajustement facile
- Revêtement anti-colmatage - Restez au frais toute la journée.
- Joint d'étanchéité confortable - empêche l'insertion de la poussière et des débris.
- Compatible avec les lunettes de sécurité MILWAUKEE®
- Certification européenne comme Masque respirateur jetable FFP3 selon la norme EN149 : 2001/A1:2009.



Designation	Conditionné par	Quantité minimum	Réf	Code EAN	Prix tarif HT CHF	Prix tarif TTC CHF
Masques FFP3 avec valve - 10pcs	10	1	4932471906	4058546298050	42,25	45,50

Masques FFP2 sans valve

NOUVEAU

- Classement FFP2 - le masque filtrant assure une filtration jusqu'à 94 %.
- Pont de nez en aluminium flexible - ajustement réglable.
- Bretelles réglables confortables - ajustement facile.
- Couche intérieure anti-colmatage - Restez au frais toute la journée.
- compatible avec les lunettes de sécurité MILWAUKEE®
- Certification européenne comme masque jetable FFP2 selon la norme EN149 : 2001/A1:2009.



Designation	Conditionné par	Quantité minimum	Réf	Code EAN	Prix tarif HT CHF	Prix tarif TTC CHF
Masques FFP2 - 20 pièces	20	1	4932479237	4058546370312	48,28	52,00

Masque FFP2 avec valve

NOUVEAU

- Classification FFP2 - capacité de filtration 94%
- Valve One Way - anti-buée et respiration facile
- Valve d'expiration - facilite la respiration
- Pont de nez flexible en aluminium - ajustable
- Bretelles ajustables et confortables
- Couche intérieure anti-colmatage : reste frais toute la journée
- Compatible avec les lunettes de protection MILWAUKEE®
- Certification européenne FFP2 des masques respiratoires en accord avec la norme EN149: 2001/A1:2009



Designation	Conditionné par	Quantité minimum	Réf	Code EAN	Prix tarif HT CHF	Prix tarif TTC CHF
Masques FFP2 avec valve - 10pcs	10	1	4932478548	4058546347413	24,09	25,95

Masques FFP2 pliable sans valve

NOUVEAU

- Classement FFP2 - le masque filtrant assure une filtration jusqu'à 94 %.
- Masque pliable - Pliable pour un transport facile
- Pont de nez flexible en aluminium - ajustement réglable.
- Bretelles réglables confortables - ajustement facile.
- Compatible avec les lunettes de sécurité MILWAUKEE®.
- Certification européenne comme masque jetable FFP2 selon la norme EN149 : 2001/A1:2009.



Designation	Conditionné par	Quantité minimum	Réf	Code EAN	Prix tarif HT CHF	Prix tarif TTC CHF
Masque pliables FFP2 - 20 pièces	20	1	4932479238	4058546370329	48,28	52,00

Masque pliable FFP2 avec valve

NOUVEAU

- Classification FFP2 - capacité de filtration 94%
- Masque pliable à plat pour un transport facile sur le chantier
- Valve One Way - anti-buée et respiration facile
- Valve d'expiration - facilite la respiration
- Pont de nez flexible en aluminium - ajustable
- Bretelles ajustables et confortables
- Couche intérieure anti-colmatage : reste frais toute la journée
- Compatible avec les lunettes de protection MILWAUKEE®
- Certification européenne FFP2 des masques respiratoires en accord avec la norme EN149: 2001/A1:2009



Designation	Conditionné par	Quantité minimum	Réf	Code EAN	Prix tarif HT CHF	Prix tarif TTC CHF
Masques pliables FFP2 avec valve	15	1	4932478801	4058546360832	32,03	34,50

GILETS HAUTE-VISIBILITÉ PREMIUM

15 poches

extérieurs :

- 1 poche transparente pour les papiers d'identité
- 2 poches au niveau du torse
- 4 poches pour stylo renforcées
- 2 grandes poches latérales
- 1 poche pour tablette

Intérieur :

- 1 Poche intérieure au niveau du torse
- 2 Grandes poches



GILET HAUTE-VISIBILITÉ

10 Poches

extérieurs :

- 2 poches pour micro
- 1 poche transparente pour les papiers d'identité
- 2 poches au niveau du torse
- 4 poches pour stylos renforcées

Intérieur :

- 1 poche



Gilets Haute-visibilité PREMIUM

- 15 poches - Augmente les possibilités de transporter des objets
- 1 Poche porte badge transparente permettant une identification facile sur les chantiers
- 1 large poche arrière : Parfait pour le transport d'une tablette ou d'un notebook
- Cordon interne de serrage de taille - Permet d'ajuster rapidement à sa taille
- Col rembourré - Améliore le confort
- Attache harnais - idéal pour s'adapter au harnais ajoutant plus de sécurité sur le chantier.
- Certification Européenne - Vêtement Haute-visibilité de Classe 2 EN ISO 20471: 2013/A1:2016



Designation	Couleur	Conditionné par	Quantité minimum	Réf	Code EAN	Prix tarif HT CHF	Prix tarif TTC CHF
Gilet Premium haute visibilité jaune - S/M	Jaune	1	1	4932471895	4058546297947	31,38	33,80
Gilet Premium haute visibilité jaune - L/XL	Jaune	1	1	4932471896	4058546297954	31,38	33,80
Gilet Premium haute visibilité jaune - 2XL/3XL	Jaune	1	1	4932471897	4058546297961	31,38	33,80

Gilets PREMIUM haute-visibilité Orange

Designation	Couleur	Conditionné par	Quantité minimum	Réf	Code EAN	Prix tarif HT CHF	Prix tarif TTC CHF
Gilet Premium haute visibilité orange - S/M	Orange	1	1	4932471898	4058546297978	31,38	33,80
Gilet Premium haute visibilité orange - XL/XL	Orange	1	1	4932471899	4058546297985	31,38	33,80
Gilet Premium haute visibilité orange - 2XL/3XL	Orange	1	1	4932471900	4058546297992	31,38	33,80



Gilet Haute-visibilité

- 10 poches - augmente la capacité de transport de matériel
- 1 poche transparente pour afficher la carte d'identité - permet une identification facile sur les chantiers
- Cordon interne de serrage de taille - Permet d'ajuster rapidement à sa taille
- Encoche d'attache Harnais - idéal pour augmenter la sécurité sur un chantier
- EN ISO 20471:2013/A1:2016 : Certification Européenne Vêtement Haute visibilité de classe 2.



Designation	Couleur	Conditionné par	Quantité minimum	Réf	Code EAN	Prix tarif HT CHF	Prix tarif TTC CHF
Gilet Haute-visibilité Jaune - S/M	Jaune	1	1	4932471889	4058546297886	21,17	22,80
Gilet haute-visibilité jaune - L/XL	Jaune	1	1	4932471890	4058546297893	21,17	22,80
Gilet haute visibilité jaune - 2XL/3XL	Jaune	1	1	4932471891	4058546297909	21,17	22,80

Gilets Haute-visibilité Orange

Designation	Couleur	Conditionné par	Quantité minimum	Réf	Code EAN	Prix tarif HT CHF	Prix tarif TTC CHF
Gilet haute visibilité orange - S/M	Orange	1	1	4932471892	4058546297916	21,17	22,80
Gilet haute visibilité orange - L/XL	Orange	1	1	4932471893	4058546297923	21,17	22,80
Gilet haute visibilité orange - 2XL/3XL	Orange	1	1	4932471894	4058546297930	21,17	22,80



GUIDE DES GANTS ANTI- COUPURE

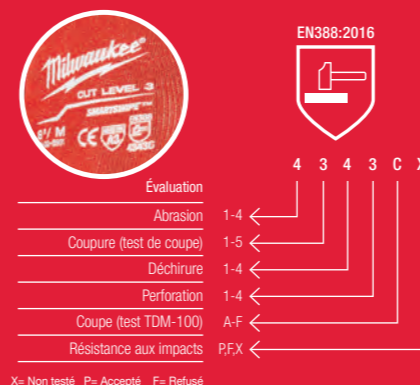

CARACTÉRISTIQUES CLÉS



GANTS NITRILE ANTI-COUPURE



	ANTI-COUPURE NIVEAU A	ANTI-COUPURE NIVEAU B	CANTI-COUPURE NIVEAU C	ANTI-COUPURE NIVEAU D	ANTI-COUPURE NIVEAU E
NORME EN 388	4121A	4242B	4343C	4X43D	4X44E
MATERIAL-BESCHICHTUNG	NITRIL	NITRIL	NITRIL	NITRIL	NITRIL
APPLICATIONS					
MÉCANIQUE AUTO	✓	✓	✓	-	-
BÉTON / PIERRE	✓	✓	✓	✓	-
CONSTRUCTION	-	✓	✓	✓	✓
DÉMOLITION	-	-	-	-	-
AMÉNAGEMENT INTÉRIEUR	✓	✓	✓	-	-
TRAVAUX EN VERRE	-	-	-	-	✓
CHAUFFAGE, VENTILATION ET CLIMATISATION	-	-	✓	✓	✓
MANIPULATION DES MATÉRIAUX	✓	✓	-	-	-
OFF SHORE	-	-	✓	✓	✓
PÉTROLE & GAZ	-	-	✓	✓	✓
PEINTURE	✓	✓	✓	-	-
FILETAGE	-	-	✓	✓	✓
PLOMBERIE	✓	✓	-	-	-
TRAVAUX SUR RAILS	-	-	✓	✓	-
TRAVAUX DE COUVERTURE	✓	✓	✓	-	-
TRAVAIL DE LA TÔLE	-	-	-	✓	✓
SURFACE HUMIDE	✓	✓	✓	✓	✓
DÉNUDAGES	-	-	✓	✓	✓
TRAVAIL DU BOIS	✓	✓	-	-	-
SANS SILICONE	✓	✓	✓	✓	✓
TAILLES					
SMALL / 7	4932479712	4932479906	4932479715	4932479911	4932479718
MEDIUM / 8	4932471416	4932479907	4932471420	4932479912	4932471424
LARGE / 9	4932471417	4932479908	4932471421	4932479913	4932471425
EXTRA LARGE / 10	4932471418	4932479909	4932471422	4932479914	4932471426
EXTRA EXTRA LARGE / 11	4932471419	4932479910	4932471423	4932479915	4932471427

GANTS ANTI-COUPURE EN PU DE HAUTE VISIBILITÉ



	ANTI-COUPURE HAUTE VISIBILITE NIVEAU A	ANTI-COUPURE HAUTE VISIBILITE NIVEAU B	ANTI-COUPURE HAUTE VISIBILITE NIVEAU C	ANTI-COUPURE HAUTE VISIBILITE NIVEAU D	ANTI-COUPURE HAUTE VISIBILITE NIVEAU E
	3121A	3242B	4442C	4X43D	4X43E
	POLYURETHAN	POLYURETHAN	POLYURETHAN	POLYURETHAN	POLYURETHAN
MÉCANIQUE AUTO	-	✓	✓	✓	-
BÉTON / PIERRE	-	-	-	✓	✓
CONSTRUCTION	-	✓	✓	✓	✓
DÉMOLITION	-	-	-	-	-
AMÉNAGEMENT INTÉRIEUR	✓	✓	✓	-	-
TRAVAUX EN VERRE	-	-	-	-	✓
CHAUFFAGE, VENTILATION ET CLIMATISATION	-	-	✓	✓	✓
MANIPULATION DES MATÉRIAUX	✓	✓	✓	-	-
OFF SHORE	-	-	-	✓	✓
PÉTROLE & GAZ	-	-	-	✓	✓
PEINTURE	✓	✓	✓	-	-
FILETAGE	-	-	✓	✓	✓
PLOMBERIE	✓	✓	✓	-	-
TRAVAUX SUR RAILS	-	-	✓	✓	✓
TRAVAUX DE COUVERTURE	-	✓	✓	✓	-
TRAVAIL DE LA TÔLE	-	-	-	-	✓
SURFACE HUMIDE	✓	✓	✓	✓	✓
DÉNUDAGES	-	-	✓	✓	✓
TRAVAIL DU BOIS	✓	✓	✓	-	-
SANS SILICONE	✓	✓	✓	✓	✓
TAILLES					
SMALL / 7	4932479916	4932479921	4932479721	4932479926	4932479931
MEDIUM / 8	4932479917	4932479922	4932478131	4932479927	4932479932
LARGE / 9	4932479918	4932479923	4932478132	4932479928	4932479933
EXTRA LARGE / 10	4932479919	4932479924	4932478133	4932479929	4932479934
EXTRA EXTRA LARGE / 11	4932479920	4932479925	4932478134	4932479930	4932479935

GANTS D'HIVER ANTI-COUPURE



	ANTI-COUPURE HIVER NIVEAU A	ANTI-COUPURE HIVER NIVEAU C	ANTI-COUPURE HIVER NIVEAU E
	EN388: 1141A EN511: 01X	EN388: 2442C EN511: 02X	EN 388: 3X43E EN 511: X1X
	LATEX	LATEX	LATEX
MÉCANIQUE AUTO	✓	✓	-
BÉTON / PIERRE	-	✓	✓
CONSTRUCTION	✓	✓	✓
DÉMOLITION	-	-	-
AMÉNAGEMENT INTÉRIEUR	-	-	-
TRAVAUX EN VERRE	-	-	✓
CHAUFFAGE, VENTILATION ET CLIMATISATION	✓	✓	✓
MANIPULATION DES MATÉRIAUX	✓	-	-
OFF SHORE	✓	✓	✓
PÉTROLE & GAZ	✓	✓	✓
PEINTURE	✓	-	-
FILETAGE	-	✓	✓
PLOMBERIE	✓	-	-
TRAVAUX SUR RAILS	-	✓	✓
TRAVAUX DE COUVERTURE	✓	✓	✓
TRAVAIL DE LA TÔLE	-	-	✓
SURFACE HUMIDE	✓	✓	✓
DÉNUDAGES	-	✓	✓
TRAVAIL DU BOIS	✓	-	-
SANS SILICONE	✓	✓	✓
TAILLES			
SMALL / 7	4932479704	4932479707	4932479710
MEDIUM / 8	4932471343	4932471347	4932479558
LARGE / 9	4932471344	4932471348	4932479559
EXTRA LARGE / 10	4932471345	4932471349	4932479560
EXTRA EXTRA LARGE / 11	4932471346	4932471350	4932479561



GUIDE DES GANTS

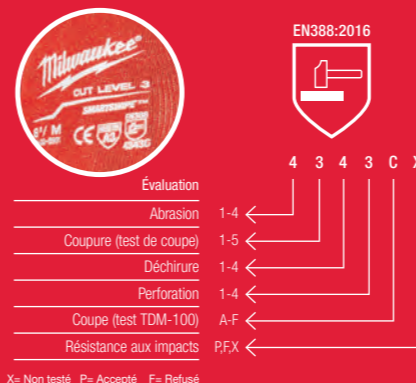

CARACTÉRISTIQUES CLÉS



TYPES DE GANTS

GANTS DE TRAVAIL

GANTS ANTI-CHOC

GANTS EN CUIR



	FREE-FLEX	MITAINE	DÉMOLITION	DÉMOLITION HIVER	ANTI-CHOC	ANTI-CHOC ANTI-COUPURE NIVEAU C	ANTI-CHOC ANTI-COUPURE NIVEAU E	CUIR HYBRIDE	CUIR
NORME EN 388	2121X	2121X	2121X	EN 388:2122A EN 511: 14X	2121XP	4343CP	4X44EP	2122X	2122X
MATERIAL-BESCHICHTUNG	TEXTILE	TEXTILE	TEXTILE / ARMORTEX	TEXTILE / ARMORTEX	NITRIL	NITRIL	NITRIL	HYBRIDE / CUIR DE CHÈVRE	CUIR DE CHÈVRE
APPLICATIONS									
MÉCANIQUE AUTO	-	-	✓	-	✓	✓	-	-	-
BÉTON / PIERRE	-	-	✓	✓	✓	✓	✓	✓	✓
CONSTRUCTION	✓	-	✓	✓	✓	✓	✓	✓	✓
DÉMOLITION	-	-	✓	✓	✓	✓	✓	-	-
AMÉNAGEMENT INTÉRIEUR	✓	✓	-	-	-	-	-	✓	✓
TRAVAUX EN VERRE	-	-	-	-	-	-	✓	-	-
CHAUFFAGE, VENTILATION ET CLIMATISATION	✓	✓	✓	✓	-	✓	✓	✓	✓
MANIPULATION DES MATÉRIAUX	✓	-	-	-	-	-	✓	✓	✓
OFF SHORE	-	-	-	✓	✓	✓	✓	-	✓
PÉTROLE & GAZ	-	-	✓	✓	✓	✓	✓	-	✓
PEINTURE	-	-	-	-	-	✓	✓	-	-
FILETAGE	-	-	✓	✓	-	-	✓	✓	✓
PLOMBERIE	✓	✓	-	-	-	-	-	-	-
TRAVAUX SUR RAILS	-	-	-	-	✓	-	-	✓	✓
TRAVAUX DE COUVERTURE	-	-	-	-	-	✓	-	✓	✓
TRAVAIL DE LA TÔLE	-	-	-	-	-	-	✓	-	-
SURFACE HUMIDE	-	-	-	-	-	✓	✓	-	-
DÉNUDAGES	-	✓	-	-	-	-	✓	-	-
TRAVAIL DU BOIS	-	✓	-	-	-	✓	-	✓	✓
SANS SILICONE	-	-	-	-	-	-	-	-	-
TAILLES									
SMALL / 7	4932479729	4932479728	4932479730	4932479731	4932479723	4932479724	4932479725	4932479726	4932479727
MEDIUM / 8	48229711	48229741	48229731	4932479566	4932471908	4932478127	4932479570	4932471912	4932478123
LARGE / 9	48229712	48229742	48229732	4932479567	4932471909	4932478128	4932479571	4932471913	4932478124
EXTRA LARGE / 10	48229713	48229743	48229733	4932479568	4932471910	4932478129	4932479572	4932471914	4932478125
EXTRA EXTRA LARGE / 11	48229714	48229744	48229734	4932479569	4932471911	4932478130	4932479573	4932471915	4932478126

Gants anti-coupure

NOUVEAU

Designation	Code couleur	Dimensions	Conditionné par	Quantité minimum	Réf	Code EAN	Prix tarif HT CHF	Prix tarif TTC CHF
① Gants Anti Coupure Niveau 1/A	Blanc	7 / S	1	1	4932479712	4058546375065	5,34	5,75
		7 / S	12	1	4932479713	4058546375072	60,35	65,00
		7 / S	144	1	4932479714	4058546375089	675,95	728,00
		8 / M	1	1	4932471416	4058546290443	5,34	5,75
		8 / M	12	1	4932471614	4058546295134	60,35	65,00
		8 / M	144	1	4932479008	4058546362980	675,95	728,00
		9 / L	1	1	4932471417	4058546290450	5,34	5,75
		9 / L	12	1	4932471615	4058546295141	60,35	65,00
		9 / L	144	1	4932479009	4058546362997	675,95	728,00
		10 / XL	1	1	4932471418	4058546290467	5,34	5,75
		10 / XL	12	1	4932471616	4058546295158	60,35	65,00
		10 / XL	144	1	4932479010	4058546363000	675,95	728,00
		11 / XXL	1	1	4932471419	4058546290474	5,34	5,75
		11 / XXL	12	1	4932471617	4058546295165	60,35	65,00
11 / XXL	144	1	4932479011	4058546363017	675,95	728,00		
② Gants Anti-coupures Niveau 2/B	Bleu	7 / S	1	1	4932479906	4058546377007	9,56	10,30
		8 / M	1	1	4932479907	4058546377014	9,56	10,30
		9 / L	1	1	4932479908	4058546377021	9,56	10,30
		10 / XL	1	1	4932479909	4058546377038	9,56	10,30
		11 / XXL	1	1	4932479910	4058546377045	9,56	10,30
③ Gants Anti Coupure Niveau 3/C	Noir	7 / S	1	1	4932479715	4058546375096	10,31	11,10
		7 / S	12	1	4932479716	4058546375102	116,99	126,00
		7 / S	144	1	4932479717	4058546375119	1039,00	1246,80
		8 / M	1	1	4932471420	4058546290481	10,31	11,10
		8 / M	12	1	4932471618	4058546295172	116,99	126,00
		8 / M	144	1	4932479012	4058546363024	1039,00	1246,80
		9 / L	1	1	4932471421	4058546290498	10,31	11,10
		9 / L	12	1	4932471619	4058546295189	116,99	126,00
		9 / L	144	1	4932479013	4058546363031	1039,00	1246,80
		10 / XL	1	1	4932471422	4058546290504	10,31	11,10
		10 / XL	12	1	4932471620	4058546295196	116,99	126,00
		10 / XL	144	1	4932479014	4058546363048	1039,00	1246,80
		11 / XXL	1	1	4932471423	4058546290511	10,31	11,10
11 / XXL	12	1	4932471621	4058546295202	116,99	126,00		
11 / XXL	144	1	4932479015	4058546363055	1039,00	1246,80		
④ Gants anti-coupure niveau 4/D	Gris	7 / S	1	1	4932479911	4058546377052	15,60	16,80
		8 / M	1	1	4932479912	4058546377069	15,60	16,80
		9 / L	1	1	4932479913	4058546377076	15,60	16,80
		10 / XL	1	1	4932479914	4058546377083	15,60	16,80
		11 / XXL	1	1	4932479915	4058546377090	15,60	16,80
⑤ Gants anti-coupure niveau 5/E	Rouge	7 / S	1	1	4932479718	4058546375126	18,01	19,40
		7 / S	12	1	4932479719	4058546375133	204,27	220,00
		7 / S	144	1	4932479720	4058546375140	1559,00	1870,80
		8 / M	1	1	4932471424	4058546290528	18,01	19,40
		8 / M	12	1	4932471622	4058546295219	204,27	220,00
		8 / M	144	1	4932479016	4058546363062	1559,00	1870,80
		9 / L	1	1	4932471425	4058546290535	18,01	19,40
		9 / L	12	1	4932471623	4058546295226	204,27	220,00
		9 / L	144	1	4932479017	4058546363079	1559,00	1870,80
		10 / XL	1	1	4932471426	4058546290542	18,01	19,40
		10 / XL	12	1	4932471624	4058546295233	204,27	220,00
		10 / XL	144	1	4932479018	4058546363086	1559,00	1870,80
		11 / XXL	1	1	4932471427	4058546290559	18,01	19,40
		11 / XXL	12	1	4932471625	4058546295240	204,27	220,00
11 / XXL	144	1	4932479019	4058546363093	1559,00	1870,80		

Gants Hiver Anti-coupure

NOUVEAU

Designation	Code couleur	Dimensions	Conditionné par	Quantité minimum	Réf	Code EAN	Prix tarif HT CHF	Prix tarif TTC CHF
⑥ Gants d'Hiver Anti Coupure Niveau 1/A	Blanc	7 / S	1	1	4932479704	4058546374983	9,56	10,30
		7 / S	12	1	4932479705	4058546374990	108,64	117,00
		7 / S	72	1	4932479706	4058546375003	603,53	650,00
		8 / M	1	1	4932471343	4058546289713	9,56	10,30
		8 / M	12	1	4932471606	4058546295059	108,64	117,00
		8 / M	72	1	4932479000	4058546362904	603,53	650,00
		9 / L	1	1	4932471344	4058546289720	9,56	10,30
		9 / L	12	1	4932471607	4058546295066	108,64	117,00
		9 / L	72	1	4932479001	4058546362911	603,53	650,00
		10 / XL	1	1	4932471345	4058546289737	9,56	10,30
		10 / XL	12	1	4932471608	4058546295073	108,64	117,00
		10 / XL	72	1	4932479002	4058546362928	603,53	650,00
		11 / XXL	1	1	4932471346	4058546289744	9,56	10,30
		11 / XXL	12	1	4932471609	4058546295080	108,64	117,00
11 / XXL	72	1	4932479003	4058546362935	603,53	650,00		
⑦ Gants d'Hiver Anti Coupure Niveau 3/C	Noir	7 / S	1	1	4932479707	4058546375010	16,81	18,10
		7 / S	12	1	4932479708	4058546375027	191,27	206,00
		7 / S	72	1	4932479709	4058546375034	1063,14	1145,00
		8 / M	1	1	4932471347	4058546289751	16,81	18,10
		8 / M	12	1	4932471610	4058546295097	191,27	206,00
		8 / M	72	1	4932479004	4058546362942	1063,14	1145,00
		9 / L	1	1	4932471348	4058546289768	16,81	18,10
		9 / L	12	1	4932471611	4058546295103	191,27	206,00
		9 / L	72	1	4932479005	4058546362959	1063,14	1145,00
		10 / XL	1	1	4932471349	4058546289775	16,81	18,10
		10 / XL	12	1	4932471612	4058546295110	191,27	206,00
		10 / XL	72	1	4932479006	4058546362966	1063,14	1145,00
		11 / XXL	1	1	4932471350	4058546289782	16,81	18,10
11 / XXL	12	1	4932471613	4058546295127	191,27	206,00		
11 / XXL	72	1	4932479007	4058546362973	1063,14	1145,00		
⑧ Gants d'hiver anti coupure niveau 5/E	Rouge	7 / S	1	1	4932479710	4058546375041	22,89	24,65
		7 / S	12	1	4932479711	4058546375058	259,98	280,00
		8 / M	1	1	4932479558	4058546373528	22,89	24,65
		8 / M	12	1	4932479562	4058546373566	259,98	280,00
		9 / L	1	1	4932479559	4058546373535	22,89	24,65
		9 / L	12	1	4932479563	4058546373573	259,98	280,00
		10 / XL	1	1	4932479560	4058546373542	22,89	24,65
		10 / XL	12	1	4932479564	4058546373580	259,98	280,00
		11 / XXL	1	1	4932479561	4058546373559	22,89	24,65
		11 / XXL	12	1	4932479565	4058546373597	259,98	280,00



Gants Haute-visibilité

NOUVEAU

Designation	Code couleur	Dimensions	Conditionné par	Quantité minimum	Réf	Code EAN	Prix tarif HT CHF	Prix tarif TTC CHF
① Gants Haute-visibilité Anti-coupeure 1/A	Blanc	7 / S	1	1	4932479916	4058546377106	3,85	4,15
		8 / M	1	1	4932479917	4058546377113	3,85	4,15
		9 / L	1	1	4932479918	4058546377120	3,85	4,15
		10 / XL	1	1	4932479919	4058546377137	3,85	4,15
		11 / XXL	1	1	4932479920	4058546377144	3,85	4,15
② Gants Haute-visibilité Anti-coupeure 2/B	Bleu	7 / S	1	1	4932479921	4058546377151	8,45	9,10
		8 / M	1	1	4932479922	4058546377168	8,45	9,10
		9 / L	1	1	4932479923	4058546377175	8,45	9,10
		10 / XL	1	1	4932479924	4058546377182	8,45	9,10
		11 / XXL	1	1	4932479925	4058546377199	8,45	9,10
③ Gants Haute-visibilité Anti-coupeure 3/C	Noir	7 / S	1	1	4932479721	4058546375157	13,18	14,20
		7 / S	144	1	4932479722	4058546375164	1143,00	1371,60
		8 / M	1	1	4932478131	4058546340643	13,18	14,20
		8 / M	144	1	4932479020	4058546363109	1143,00	1371,60
		9 / L	1	1	4932478132	4058546340650	13,18	14,20
		9 / L	144	1	4932479021	4058546363116	1143,00	1371,60
		10 / XL	1	1	4932478133	4058546340667	13,18	14,20
		10 / XL	144	1	4932479022	4058546363123	1143,00	1371,60
④ Gants Haute-visibilité Anti-coupeure 4/D	Gris	11 / XXL	1	1	4932478134	4058546340674	13,18	14,20
		11 / XXL	144	1	4932479023	4058546363130	1143,00	1371,60
		7 / S	1	1	4932479926	4058546377205	13,18	14,20
		8 / M	1	1	4932479927	4058546377212	13,18	14,20
		9 / L	1	1	4932479928	4058546377229	13,18	14,20
⑤ Gants Haute-visibilité Anti-coupeure 5/E	Rouge	10 / XL	1	1	4932479929	4058546377236	13,18	14,20
		11 / XXL	1	1	4932479930	4058546377243	13,18	14,20
		7 / S	1	1	4932479931	4058546377250	15,60	16,80
		8 / M	1	1	4932479932	4058546377267	15,60	16,80
		9 / L	1	1	4932479933	4058546377274	15,60	16,80
10 / XL	1	1	4932479934	4058546377281	15,60	16,80		
11 / XXL	1	1	4932479935	4058546377298	15,60	16,80		



Gants cuir hybrides

- Smartwipe™ - permet à l'utilisateur d'utiliser des outils tactiles sans avoir à enlever les gants
- Cuir sur la paume pour une meilleure durée de vie et une protection accrue des mains
- Cuir synthétique au dos de la main pour offrir plus de dextérité et de respirabilité en travaillant
- Paume renforcée pour plus de confort et de protection lors de manutention d'objets lourds
- Certification européenne pour la résistance à la coupe: EN420 et EN388: 2016



Designation	Conditionné par	Quantité minimum	Réf	Code EAN	Prix tarif HT CHF	Prix tarif TTC CHF
Gants en cuir Hybrides S/7 - 1 PAIRE	1	1	4932479726	4058546375201	27,72	29,85
Gants cuir hybride - M/8 - 1pc	1	1	4932471912	4058546298111	27,72	29,85
Gants cuir hybride - L/9 - 1pc	1	1	4932471913	4058546298128	27,72	29,85
Gants cuir hybride - XL/10 - 1pc	1	1	4932471914	4058546298135	27,72	29,85
Gants cuir hybride - XXL/11 - 1pc	1	1	4932471915	4058546298142	27,72	29,85



Gants Cuir

- Cuir de chevreau donnant une meilleure durée de vie et renforce la protection des mains
- Paumes renforcées améliorant le confort et protégeant les mains lors de la manipulation d'objets lourds
- Pouce en clé de voûte pour un confort ajusté
- Articulation SMARTSWIPE™ sur le dessus de l'index permettant l'utilisation sur écrans tactiles
- Certification Européenne Anti-coupeure EN420 et EN388:2016 (2122X)



Designation	Conditionné par	Quantité minimum	Réf	Code EAN	Prix tarif HT CHF	Prix tarif TTC CHF
Gants cuir - 7/S - 1pc	1	1	4932479727	4058546375218	22,89	24,65
Gants cuir - 8/M - 1pc	1	1	4932478123	4058546340568	22,89	24,65
Gants cuir - 9/L - 1pc	1	1	4932478124	4058546340575	22,89	24,65
Gants cuir - 10/XL - 1 pc	1	1	4932478125	4058546340582	22,89	24,65
Gants cuir - 11/XXL - 1pc	1	1	4932478126	4058546340599	22,89	24,65



Gants de travail Hiver

NOUVEAU

- Winter insulation and dual acrylic liner to keep the hand warm while working in cold conditions.
- Water and windproof layer on the palm provide superior insulation in extreme environments.
- Padded palm and fingertips for increased durability and comfort.
- SMARTSWIPE™ index finger knuckle that allows to use touch screen devices without removing gloves or using dirty fingertips.
- Built in sweat wipe with terry cloth on the thumb, to easily clean the glasses.
- European Certified for cut and cold resistance protection: EN ISO 21420, EN388:2016 (2122A), EN511 (14X), UKCA.



Designation	Conditionné par	Quantité minimum	Réf	Code EAN	Prix tarif HT CHF	Prix tarif TTC CHF
Gants de travail Hiver S/7	1	1	4932479731	4058546375256	42,25	45,50
Gants de travail Hiver 8/M - 1pc	1	1	4932479566	4058546373603	42,25	45,50
Gants de travail Hiver 9/L - 1pc	1	1	4932479567	4058546373610	42,25	45,50
Gants de travail Hiver 10/XL - 1pc	1	1	4932479568	4058546373627	42,25	45,50
Gants de travail Hiver 11/XXL - 1pc	1	1	4932479569	4058546373634	42,25	45,50



Gants anti choc & anti-coupure niveau 3/C

- Grâce au matériaux anti-choc sur le dos de la main et des phalanges, réduisez et absorbez les chocs
- Revêtement en Nitrile augmente la protection entre les doigts et le pouce
- excellente dextérité - le revêtement en Nitrile permet de meilleure performance dans des températures extrêmes et des surfaces huileuses
- Articulation SMARTSWIPE™ sur le dessus de l'index permettant l'utilisation sur écrans tactiles
- Certification Européenne anti-coupe : EN420 and EN388:2016 (4343CP).



Designation	Conditionné par	Quantité minimum	Réf	Code EAN	Prix tarif HT CHF	Prix tarif TTC CHF
Gants anti-choc anti-coupure niveau 3 - S/7 - 1 paire	1	1	4932479724	4058546375188	31,38	33,80
Gants anti-choc & anti-coupe niveau 3 - 8/M - -1pc	1	1	4932478127	4058546340605	31,38	33,80
Gants anti-choc & anti-coupe niveau 3 - 9/L	1	1	4932478128	4058546340612	31,38	33,80
Gants anti-choc & anti-coupe niveau 3- 10/XL - 1pc	1	1	4932478129	4058546340629	31,38	33,80
Gants anti-choc & anti-coupe niveau 3- 11/XXL - 1pc	1	1	4932478130	4058546340636	31,38	33,80

Gants anti choc & anti-coupure Niveau 5/E

NOUVEAU

- Le matériau résiste aux chocs sur le dos de la main et le matériau sur les doigts réduisent et absorbent les chocs.
- Double couche de nitrile pour une résistance accrue et une meilleure protection contre les objets tranchants
- Le revêtement en nitrile renforce la protection entre le pouce et les doigts.
- Une meilleure adhérence - Le nitrile a une meilleure performance qu'un autre matériau dans les température extrême et des surfaces graisseuses.
- SMARTSWIPE™ paume et bouts des doigts - permet l'utilisation d'appareils à écran tactile sans enlever les gants.
- Certification européen pour la protection contre la coupure et les test d'impact : EN ISO 21420 and EN388:2016 (4X44EP).



Designation	Conditionné par	Quantité minimum	Réf	Code EAN	Prix tarif HT CHF	Prix tarif TTC CHF
Gants anti choc & anti-coupure Niveau 5/E - 7/S	1	1	4932479725	4058546375195	36,21	39,00
Gants anti choc & anti-coupure Niveau 5/E - 8/M - 1pc	1	1	4932479570	4058546373641	36,21	39,00
Gants anti choc & anti-coupure Niveau 5/E - 9/L - 1pc	1	1	4932479571	4058546373658	36,21	39,00
Gants anti choc & anti-coupure Niveau 5/E - 10/XL - 1pc	1	1	4932479572	4058546373665	36,21	39,00
Gants anti choc & anti-coupure Niveau 5/E 11/XXL - 1pc	1	1	4932479573	4058546373672	36,21	39,00

Gants anti-choc

- Matériaux résistant au chocs, au dos de la main et sur les doigts, pour réduire et absorber les chocs
- Renfort ARMORTEX™ à la paume et au bout des doigts. Meilleure protection de la main et meilleure durabilité
- Grip supérieur à la paume sur les surfaces huileuses et humides
- Certification Européenne pour la résistance à la coupe incluant les tests d'impacts: EN420 et EN 388:2016 (2121XP)



Designation	Conditionné par	Quantité minimum	Réf	Code EAN	Prix tarif HT CHF	Prix tarif TTC CHF
Gants anti-choc S/7 - 1pc	1	1	4932479723	4058546375171	31,38	33,80
Gants anti choc -M/8 - 1 pc	1	1	4932471908	4058546298074	31,38	33,80
Gants anti choc -L/9 - 1 pc	1	1	4932471909	4058546298081	31,38	33,80
Gants anti choc -XL/10 - 1 pc	1	1	4932471910	4058546298098	31,38	33,80
Gants anti choc -XXL/11 - 1 pc	1	1	4932471911	4058546298104	31,38	33,80

Gants anti-choc

- Bout des doigts et paumes renforcés en Armortex®. Protection des mains et durabilité accrues.
- Smartswipe™ Knuckle sur le dessus de l'index, permettant d'utiliser un écran tactile sans enlever les gants et sans utiliser le bout des doigts sales.
- Doublure tricot respirante. Offre confort ultime et respirabilité.
- Protection des articulations grâce au caoutchouc thermoplastique disposé sur le dessus de la main.
- Pouce en tissu éponge pour s'essuyer le front ou le visage.
- Fermeture velcro pour un ajustement plus sûr.
- Certification CE catégorie 2, EN 420 et EN 388 - 2221.



Designation	Conditionné par	Quantité minimum	Réf	Code EAN	Prix tarif HT CHF	Prix tarif TTC CHF
Gants de travail S/7 - 1 PAIRE	1	1	4932479730	4058546375249	28,88	31,10
Gants de Travail - 8/M - 1pc	1	1	48229731	045242479436	28,88	31,10
Gants de Travail - 9/L - 1pc	1	1	48229732	045242479443	28,88	31,10
Gants de Travail - 10/XL - 1pc	1	1	48229733	045242479450	28,88	31,10
Gants de Travail - 11/XXL - 1pc	1	1	48229734	045242479467	28,88	31,10

Gants mitaines

- Conçu pour plus de dextérité et pour mieux manier les petits objets
- Tissu renforcé sur la paume et le pouce
- Protection légère et respirante
- Doublure anti-humidité pour un confort toute la journée
- Pousse en tissu éponge pour s'essuyer le front et le visage
- Scratch de fermeture pour plus de sécurité
- Certification CE catégorie 2, EN 420 et EN 388 2121



Designation	Conditionné par	Quantité minimum	Réf	Code EAN	Prix tarif HT CHF	Prix tarif TTC CHF
Gants Mitaine S/7 - 1 pc	1	1	4932479728	4058546375225	25,30	27,25
Gants Mitaine M/8 - 1 pc	1	1	48229741	045242508730	25,30	27,25
Gants Mitaine L/9 - 1 pc	1	1	48229742	045242508747	25,30	27,25
Gants Mitaine XL/10 - 1 pc	1	1	48229743	045242508754	25,30	27,25
Gants Mitaine XXL/11 - 1 pc	1	1	48229744	045242508761	25,30	27,25

Gants multi usage souples

- Articulation SMARTSWIPE™ sur le dessus de l'index permettant l'utilisation sur écrans tactiles
- Poignets élastiqués pour un confort toute la journée
- Protection légère et respirante
- Couture renforcée au niveau du pouce
- Grande dextérité pour les doigts
- Pousse en tissu éponge pour s'essuyer le front et le visage
- Certification CE catégorie 2, EN 420 et EN 388 2121

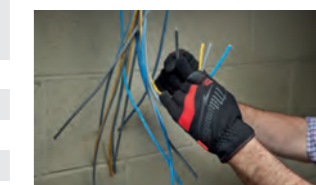

Designation	Conditionné par	Quantité minimum	Réf	Code EAN	Prix tarif HT CHF	Prix tarif TTC CHF
Gants FREE-FLEX S/7 - 1pc	1	1	4932479729	4058546375232	20,43	22,00
Gants FREE-FLEX M/8 - 1pc	1	1	48229711	045242508693	20,43	22,00
Gants FREE-FLEX L/9 - 1pc	1	1	48229712	045242508709	20,43	22,00
Gants FREE-FLEX XL/10 - 1pc	1	1	48229713	045242508716	20,43	22,00
Gants FREE-FLEX XXL/11 - 1pc	1	1	48229714	045242508723	20,43	22,00

PRÉVENTION DES CHUTES D'OUTILS

MILWAUKEE® LANIÈRES



POURQUOI LES LANIÈRES MILWAUKEE®?

LA CHUTE D'OBJETS EST LA TROISIÈME PLUS GRANDE CAUSE D'ACCIDENT MORTEL SUR LES CHANTIERS.

(Peoplesafe.co.uk, 2019)

LANIÈRE POUR OUTILS

LANIÈRE À POIGNET

LANIÈRE RÉTRACTABLE

ACCESSOIRES DE LANIÈRE

ACCESSOIRES DE LANIÈRE



DÉSIGNATION	LANIÈRE DE VÉROUILLAGE D'OUTILS (4,5 KG)	QUICK CONNECT LANIÈRE DE VÉROUILLAGE D'OUTILS (4,5 KG)	LANIÈRE DE VÉROUILLAGE D'OUTILS (6,8 KG)	LANIÈRE DE VÉROUILLAGE D'OUTILS (15,8 KG)	LANIÈRE À POIGNET	LANIÈRE RÉTRACTABLE QUICK CONNECT	SANGLE D'ANCRAGE	ADAPTATEUR À ANNEAUX D-RING	ACCESSOIRE QUICK CONNECT	ANNEAUX D'ATTACHE 38 ET 50 MM	RUBAN AUTOADHÉRENT
RÉFÉRENCE	4932471351	4932471429	4932471352	4932471353	4932472107	4932472106	4932472105	4932471431	4932471430	4932471433 (38 mm) 4932471434 (50 mm)	48228860
CAPACITÉ DE POIDS	4.5 KG	4.5 KG	6.8 KG	15.8 KG	2.2 KG	2.2 KG	22.7 KG	2.2 KG	2.2 KG	1 KG	-
CODE COULEUR	ROUGE	ROUGE	NOIR	GRIS	BLANC	BLANC	VERT	BLANC	BLANC	-	-
MÉCANISME D'ATTACHE										-	-
COMPATIBLE AVEC	SANGLE D'ANCRAGE	TOUS LES ACCESSOIRES	SANGLE D'ANCRAGE	SANGLE D'ANCRAGE	-	TOUS LES ACCESSOIRES	TOUS LES LANIÈRES DE VÉROUILLAGES	RUBAN AUTO-ADHÉSIF ET LANIÈRE DE VÉROUILLAGE QUICK CONNECT DE 4,5 KG	LANIÈRE DE VÉROUILLAGE QUICK CONNECT DE 4,5 KG	LANIÈRE DE VÉROUILLAGE QUICK CONNECT DE 4,5 KG	ADAPTATEUR À ANNEAUX D-RING
PIVOT INTÉGRÉ	✓	✓	✓	✓	-	✓	-	-	-	-	-
PRODUITS COMPATIBLES*	PERCEUSE VISSEUSE BOULONNEUSE VISSEUSE À CHOC SCIE SAUTEUSE SCIE SABRE CISEAUX	OUTILS À MAINS AVEC LES ACCESSOIRES DE LANIÈRE	MEULEUSE D'ANGLE PERCEUSE VISSEUSE BOULONNEUSE VISSEUSE À CHOC PERFORATEUR SDS PLUS SCIE SAUTEUSE SCIE SABRE SCIES À RUBAN	PERFORATEUR SDS PLUS PERFORATEUR SDS MAX PERCEUSE MAGNÉTIQUE VISSEUSE À CHOC SCIES À RUBANS TRONÇONNEUSE	PERCEUSE VISSEUSE BOULONNEUSE VISSEUSE À CHOC OUTILS À MAINS	PERCEUSE VISSEUSE BOULONNEUSE VISSEUSE À CHOC OUTILS À MAINS	TOUTES LES LANIÈRES DE VÉROUILLAGE	OUTILS À MAINS SANS TROU LANIÈRE MARTEAUX CUTTERS PINGED	OUTILS À MAINS AVEC TROU LANIÈRE TOURNEVIS RUBAN PINCE	OUTILS À MAINS AVEC LANIÈRE COUTEAUX RUBAN PINCE	ADAPTATEUR À ANNEAUX D-RING
APPLICATION											

*Toutes les recommandations de produits ne sont que des exemples et ne sont pas garanties !
Veuillez vous assurer que le poids total du produit attaché (+ batterie) ne dépasse pas la capacité de poids de la lanyère !



Lanières de sécurité

- Absorption des chocs - Ralentit progressivement les outils lors d'une chute, au lieu d'un arrêt brutal, réduisant la force de la chute
- Double mousqueton à verrouillage - assure une connexion sécurisée sans risque de déverrouillage accidentel
- Pivot intégré - prévient les déformations et les nœuds pour plus de mobilité
- Code couleur pour la capacité de poids - identification facilitée de la capacité de poids de la lanière
- Des accessoires peuvent être ajoutés pour connecter tous types d'outils à la lanière



Designation	Force d'appui (kg)	Code couleur	Conditionné par	Quantité minimum	Réf	Code EAN	Prix tarif HT CHF	Prix tarif TTC CHF
① Lanière de sécurité 4,5 Kg - 1 pc	4.5	Rouge	1	1	4932471351	4058546289799	25,16	27,10
② Lanière de sécurité QUICK CONNECT™ 4,5KG	4.5	Rouge	1	1	4932471429	4058546290573	35,28	38,00
③ Lanière de sécurité 6,8 Kg - 1 pc	6.8	Noir	1	1	4932471352	4058546289805	27,72	29,85
④ Lanière de sécurité 15,8 Kg - 1 pc	15.8	Gris	1	1	4932471353	4058546289812	31,48	33,90



ACCESSOIRES DE LANIÈRES DE SÉCURITÉ

SÉCURITÉ. PRODUCTIVITÉ.



CONNEXION SIMPLE

- Pour créer un point d'attache de sécurité
- Multiples possibilités de fixation pour les outils (ruban auto-adhérent ou anneaux)

Grande polyvalence

- Permet de connecter des outils avec ou sans trou à lanière
- Permet un changement rapide des outils

Accessoires pour lanières de sécurité

Designation	Code couleur	Force d'appui (kg)	Conditionné par	Quantité minimum	Réf	Code EAN	Prix tarif HT CHF	Prix tarif TTC CHF
① Accessoire pour lanière QUICK-CONNECT™ 2.2 kg	Blanc	2.2	3	1	4932471430	4058546290580	12,53	13,50
② Adaptateur à anneau D-Ring 2.2 kg	Blanc	2.2	5	1	4932471431	4058546290597	15,04	16,20
③ Ruban auto-adhérent 3.6 m	-	-	1	1	48228860	4058546290603	37,79	40,70
④ Anneau d'attache diamètre 38 mm	-	1	5	1	4932471433	4058546290610	8,22	8,85
⑤ Anneau d'attache diamètre 50 mm	-	1	5	1	4932471434	4058546290627	8,73	9,40
⑥ Sangle d'ancrage	Vert	22.7	1	1	4932472105	4058546325015	25,16	27,10

LANIÈRE QUICK-CONNECT RETRACTABLE

NOUVEAU

- Rétraction automatique, jusqu'à 127 cm lorsqu'elle est étendue
- Double mousqueton à verrouillage - assure une connexion sécurisée sans risque de déverrouillage accidentel.
- Bouton de verrouillage - meilleur contrôle pendant l'utilisation
- Pivot intégré - prévient les déformations et les nœuds pour plus de mobilité
- Code couleur pour la capacité de poids - identification facile de la capacité de poids de la lanière.
- Des accessoires peuvent être ajoutés pour connecter tous types d'outils à la lanière.



Designation	Code couleur	Conditionné par	Quantité minimum	Réf	Code EAN	Prix tarif HT CHF	Prix tarif TTC CHF
LANIÈRE QUICK-CONNECT RETRACTABLE 2.2 KG	Blanc	1	1	4932472106	4058546325022	63,14	68,00

Lanière à poignet pour outils

- Attache sécurisée et confortable au poignet
- Lanière ajustable et douce - convient à toutes les tailles de poignet avec un crochet et une fermeture à boucle
- Boucle de blocage pour sécuriser tout types d'outils - machines, mètres, tournevis, etc
- La lanière à poignet permet un accès facilité aux outils dans les espaces confinés ou pour les applications répétitives
- Capacité de poids par code couleur - identification facile de la capacité de chaque lanière



Designation	Force d'appui (kg)	Code couleur	Conditionné par	Quantité minimum	Réf	Code EAN	Prix tarif HT CHF	Prix tarif TTC CHF
① Lanière de poignet	2.2	Blanc	1	1	4932472107	4058546325039	15,04	16,20
② Lanière de poignet quick change	2.2	Blanc	1	1	4932472108	4058546325046	30,08	32,40

Genouillères flexibles

- Rembourrage en mousse souple, léger et confortable.
- Résistant à l'eau
- coque empêchant les débris de pénétrer.
- Bretelles ajustables pour un ajustement de taille personnalisé.
- Système de boucles, pour mettre et retirer la genouillère rapidement.
- Certification européenne de la protection des genoux: performance niveau 1 EN 14404

Designation	Conditionné par	Quantité minimum	Réf	Code EAN	Prix tarif HT CHF	Prix tarif TTC CHF
Genouillères flexibles	1	1	4932478136	4058546340698	36,21	39,00



NOUVEAU

Genouillères rigides

- Rembourrage épais et confortable en mousse avec une zone de gel de soutien.
- Coque durable qui résiste aux surfaces rugueuses.
- Double bretelles réglables pour une meilleure tenue et un ajustement personnalisé.
- Boucles avec rivets métalliques qui résistent aux attaches répétées.
- Nylon balistique 1680D pour une meilleure durée de vie.
- Certification européenne de la protection des genoux: performance niveau 2 EN 14404

Designation	Conditionné par	Quantité minimum	Réf	Code EAN	Prix tarif HT CHF	Prix tarif TTC CHF
Genouillères rigides	1	1	4932478137	4058546340704	48,28	52,00



NOUVEAU

Genouillères non-marquantes premium

- Rembourrage en mousse haute densité avec une injection de gel de qualité supérieure.
- Revêtement spécial non-marquant évitant toutes rayures sur les surfaces sensibles
- Double sangles plus larges et renforcées résistant à des attaches répétées,offrant une meilleure tenue
- Boucles avec rivets métalliques qui résistent aux attaches répétées.
- MATERIAUX BALLISTIQUE 1680D
- Certification européenne de la protection des genoux: performance niveau 2 EN 14404

Designation	Conditionné par	Quantité minimum	Réf	Code EAN	Prix tarif HT CHF	Prix tarif TTC CHF
Genouillères non-marquantes premium	1	1	4932478139	4058546340728	60,35	65,00



NOUVEAU

Masque tissu lavable Performance

- Design structuré - sépare le masque de la bouche et couvre le menton
- 3 Couches Respirantes pour un confort de tout les jours
- Bretelles confortables et ajustables, pas de pression sur les oreilles
- Couche extérieure hydrofuge.
- Pont de nez flexible - ajustable pour plus d'étanchéité & réduire la buée sur les lunettes
- Absorbant d'humidité - Reste frais, sèche vite

Designation	Dimensions	Conditionné par	Quantité minimum	Réf	Code EAN	Prix tarif HT CHF	Prix tarif TTC CHF
Masque tissu Performance S/M - 3pcs	S / M	3	1	4932478865	4058546361471	31,48	33,90
Masque en tissu Performant L/XL - 3pcs	L / XL	3	1	4932478866	4058546361488	31,48	33,90



NOUVEAU

Arceau anti-bruit

- 3 positions : Au dessus de la tête, sous le menton et derrière la nuque
- Bras pivotants pour ajuster et faire pivoter l'arceau dans une position sûre et confortable lorsqu'elle est portée.
- Les bouchons d'oreille peuvent être portés en permanence même si la position de port est modifiée - une protection permanente.
- Bouchons d'oreille interchangeables en mousse et bouchons d'oreille à bride tpr inclus.
- Arceau durable et confortable pour une longue durée de vie.
- Protections auditives certifiées européennes : EN 352-2 (SNR bouchons d'oreille TPR = 32 dB ; SNR bouchons d'oreille en mousse = 33 dB).

Designation	Conditionné par	Quantité minimum	Réf	Code EAN	Prix tarif HT CHF	Prix tarif TTC CHF
① Arceau anti-bruit	1	1	4932478135	4058546340681	9,56	10,30
② Mousse pour bouchon d'oreille - 5 PCS	5	1	4932478550	4058546347437	10,03	10,80
③ Silicone pour bouchon d'oreille - 5pcs	5	1	4932478549	4058546347420	10,03	10,80

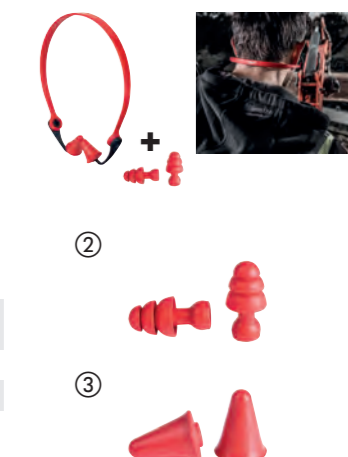

NOUVEAU

Bouchons d'oreilles réutilisables

- Réduction du bruit de 32 dB.
- Bouchons d'oreilles avec fil pour être portés facilement autour du cou.
- Bouchons d'oreilles en silicone - confort durant toute la journée
- Conception Quick-Fit - facile à mettre et à enlever.
- Boîte de rangement incluse - gardez les bouchons d'oreille propres.
- Certifiés EN352-2 comme protections auditives (bouchons d'oreilles) avec SNR = 32 dB.

Designation	Conditionné par	Quantité minimum	Réf	Code EAN	Prix tarif HT CHF	Prix tarif TTC CHF
Bouchons d'oreilles réutilisables	3	1	4932471904	4058546298036	7,15	7,70



NOUVEAU

KIT DE PREMIER SECOUR PACKOUT DIN 13157

- Rapidement identifiable en cas d'urgence grâce à sa couleur rouge.
- Fait partie du système de stockage modulaire PACKOUT™.
- À base de polymères résistants aux chocs pour une durabilité sur le chantier.
- Étanche IP65 pour une meilleure protection contre la pénétration de la pluie et la poussière.
- L'intérieur contient 5 bacs amovibles et montables.
- Système conçu pour éviter le transfert de contenu entre les paniers pendant le transport.
- Conforme à la norme européenne DIN 13157.
- Contents: 1x Pansement Brulures, DIN 13152-A, 60 x 80 cm; 4x Gants jetables, vinyle; 2x Bandage triangulaire, DIN 13168 balnc, 96 x 96 x 136 cm; 3x Pansements de premiers soins, DIN 13151-M; 1x Pansements de premiers soins, DIN 13151-G; 1x Pansements de premiers soins, DIN 13151-K; 2x Pansements conformes, DIN 61634, 6 cm x 4 m; 2x Pansements conformes, DIN 61634, 8 cm x 4 m; 2x Compresses oculaires, ovales, 50 x 70 mm; 1x Ciseaux, DIN 58279-B190 courbée; 1x Couverture de sauvetage, 210 x 160 cm, or, argent; 1x ruban adhésif, DIN 13019, 2,5 cm x 5 m; 8x Pansements adhésifs, DIN 13019, 10 cm x 6 cm; 5x Toison ; 6x Compresses non tissées stérile 10cm x 10cm sachet de 2 sacs; 4x pansements bout des doigts 12 x 2 cm; 4x pansements bout des doigts 4 x 7 cm; 4x Bandes de plâtre, DIN 13019, 19 x 72 mm; 8x Bandes de plâtre, DIN 13019, 25 x 72 mm; 1x Compresses froides instantanées; 1x consignes de premiers secours; 1x liste du contenu DIN 13157

Designation	Conditionné par	Quantité minimum	Réf	Code EAN	Prix tarif HT CHF	Prix tarif TTC CHF
KIT DE PREMIER SECOUR PACKOUT DIN 12157	1	1	4932478879	4058546361617	91,92	99,00



NOUVEAU

SERVANTES MILWAUKEE®

1. TIROIRS A FERMETURE AMORTIE
2. PROTECTION ANTI BASCULEMENT
3. ROUES INDUSTRIELLES RENFORCEES



30" / 78 cm Servante 7 tiroirs.

NOUVEAU

- Tiroir à fermeture légère d'une capacité de 45kg
- Le tiroir du bas est estimé à 90 kg.
- La protection anti-basculement permet d'ouvrir un seul tiroir à la fois.
- Chaque tiroir est fourni avec un tapis antidérapant.
- Plan de travail en ABS encastré avec trous pour tournevis et compartiments supplémentaires.
- Les butoirs d'angle en ABS évitent les dommages lors des déplacements dans le garage.
- La barre d'alimentation magnétique permet de charger les batteries directement sur le meuble.
- Planche à clous avec crochets et porte-outils pour un accès facile aux outils les plus utilisés.
- Des étagères latérales supplémentaires pour les bouteilles et les canettes.
- Organisateur d'outils électriques dans le tiroir du bas.
- Roulettes industrielles de 125 mm (2x fixes, 2x pivotantes avec freins).
- Capacité de poids total de 800 kg.



Designation	Conditionné par	Quantité minimum	Réf	Code EAN	Prix tarif HT CHF	Prix tarif TTC CHF
Servante 7 tiroirs de 30" / 78 cm	1	1	4932478849	4058546361310	1148,56	1237,00

Coffre supérieur 4 tiroirs pour servante 30" / 78 cm

NOUVEAU

- Tiroirs à fermeture légère d'une capacité de 45 kg.
- La protection anti-basculement permet d'ouvrir un seul tiroir à la fois.
- Chaque tiroir est fourni avec un tapis antidérapant.
- Les butoirs d'angle en ABS évitent les dommages lors des déplacements dans le garage.
- Des étagères latérales supplémentaires pour les bouteilles et les canettes.



Designation	Conditionné par	Quantité minimum	Réf	Code EAN	Prix tarif HT CHF	Prix tarif TTC CHF
Coffre de rangement supérieur en acier à 4 tiroirs de 30" / 78 cm	1	1	4932478850	4058546361327	725,16	781,00

40" / 102 cm Chariot de travail en acier

NOUVEAU

- Tiroir à fermeture légère d'une capacité de 45 kg.
- Plateau inférieure coulissante d'une capacité de 90 kg.
- Compartiments de rangement intégrés.
- 2 bacs de rangement amovibles, qui peuvent être retournés pour créer une surface plane ou complètement retirés pour le rangement vertical de longs outils.
- Rainures en V pour maintenir le matériau lors de la coupe ou de la mesure.
- Plateau arrière pliable avec une capacité de charge de 22 kg
- 2 étagères mobiles pour le rangement des bouteilles, des sprays et autres équipements.
- Les butoirs d'angle en caoutchouc évitent les dommages lors des déplacements dans le garage.
- La barre d'alimentation magnétique permet de charger les batteries directement sur le chariot.
- Roulettes industrielles de 125 mm (2x fixes, 2x pivotantes avec freins).
- Capacité de poids total de 315 kg.



Designation	Conditionné par	Quantité minimum	Réf	Code EAN	Prix tarif HT CHF	Prix tarif TTC CHF
Chariot de travail en acier de 40" / 102 cm	1	1	4932478856	4058546361389	821,73	885,00

Servante 10 tiroirs grande capacité 46" / 117 cm

NOUVEAU

- Tiroirs à fermeture légère d'une capacité de 45 kg.
- Les tiroirs du bas sont conçus pour supporter 90 kg.
- Chaque tiroir est fourni avec un tapis antidérapant.
- Les butoirs d'angle en caoutchouc évitent les dommages lors des déplacements dans le garage.
- La barre d'alimentation magnétique permet de charger les batteries directement sur le meuble.
- Plateau latérale rabattable pour les bouteilles et les canettes.
- Décapsuleur intégré.
- Organisateur d'outils électriques dans le tiroir du bas.
- Roulettes industrielles de 150 mm (2x fixes, 2x pivotantes avec freins).
- Capacité de poids total de 1360 kg.



Designation	Conditionné par	Quantité minimum	Réf	Code EAN	Prix tarif HT CHF	Prix tarif TTC CHF
Servante 10 tiroirs grande capacité 46" / 117 cm	1	1	4932478852	4058546361341	1632,31	1758,00

46" / 117 cm Coffre de rangement supérieur en acier à 6 tiroirs de grande capacité.

NOUVEAU

- Tiroirs à fermeture légère d'une capacité de 45 kg.
- Chaque tiroir est fourni avec un tapis antidérapant.
- Tiroir supérieur de travail pour écrire ou utiliser un ordinateur portable.
- Tiroir de sécurité indépendant à verrouillage pour ranger en toute sécurité les objets de valeur (téléphone, clés, documents).
- Les butoirs d'angle en caoutchouc évitent les dommages lors des déplacements dans le garage.
- La barre d'alimentation magnétique permet de charger les batteries directement sur la poitrine.
- Tableau d'accrochage avec crochets sur la paroi arrière pour un accès facile aux outils les plus utilisés.



Designation	Conditionné par	Quantité minimum	Réf	Code EAN	Prix tarif HT CHF	Prix tarif TTC CHF
Coffre supérieur 6 tiroirs pour servante 46" / 117 cm	1	1	4932478854	4058546361365	1184,77	1276,00

Module mousse tournevis Trilobe

NOUVEAU

- Poignée Tri-Lobe confortable, optimisée pour un confort maximal de l'utilisateur et des applications à couple élevé.
- Pointes magnétiques trempées pour une durabilité et une rétention maximales des attaches.
- La tige prête à l'emploi de la clé permet d'exercer un effet de levier supplémentaire.
- Collier anti-roulis à 3 côtés sur la poignée.

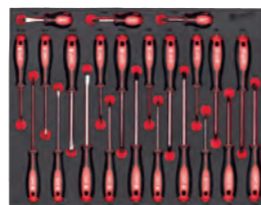

Designation	Conditionné par	Quantité minimum	Réf	Code EAN	Prix tarif HT CHF	Prix tarif TTC CHF
Mousse intégrée pour tournevis Trilobe	23	1	4932479830	4058546376246	168,99	182,00
SL 2.5 / SL 3 / SL 4 / SL 5.5 / SL 6 / SL 6.5 / SL 8, PH 0 / PH 1 / PH 2 / PH 2 / PH 3, PZ 0 / PZ 1 / PZ 2 / PZ 2 / PZ 3, T 10 / T 15 / T 20 / T 25 / T 30 / T 40						

Module mousse jeu de clés à cliquet et de douilles 1/4"

NOUVEAU

- Conception à 90 dents avec un arc de 4° pour les espaces de travail restreints.
- FOUR FLAT™ côtés de la douille pour empêcher le roulement.
- Conception entièrement métallique pour une durabilité maximale.



Designation	Conditionné par	Quantité minimum	Réf	Code EAN	Prix tarif HT CHF	Prix tarif TTC CHF
Jeu de clés à cliquet et de douilles 1/4" avec mousse intégré	28	1	4932479824	4058546376185	132,78	143,00
Douilles standard : 5 mm, 5,5 mm, 6 mm, 7 mm, 8 mm, 9 mm, 10 mm, 11 mm, 12 mm, 13 mm, 14 mm, 15 mm / Douilles profondes : 5 mm, 5,5 mm, 6 mm, 7 mm, 8 mm, 9 mm, 10 mm, 11 mm, 12 mm, 13 mm, 14 mm, 15 mm / Extension de 762 mm, extension de 152 mm						

Module mousse Jeu de clés à cliquet et de douilles 3/8"

NOUVEAU

- Conception à 90 dents avec un arc de 4° pour les espaces de travail restreints.
- FOUR FLAT™ côtés de la douille pour empêcher le roulement.
- Conception entièrement métallique pour une durabilité maximale.



Designation	Conditionné par	Quantité minimum	Réf	Code EAN	Prix tarif HT CHF	Prix tarif TTC CHF
Jeu de clés à cliquet et de douilles 3/8" avec mousse intégré	32	1	4932479825	4058546376192	181,06	195,00
Douilles standard : 6 mm, 7 mm, 8 mm, 9 mm, 10 mm, 11 mm, 12 mm, 13 mm, 14 mm, 15 mm, 16 mm, 17 mm, 18 mm, 19 mm / Douilles profondes : 6 mm, 7 mm, 8 mm, 9 mm, 10 mm, 11 mm, 12 mm, 13 mm, 14 mm, 15 mm, 16 mm, 17 mm, 18 mm, 19 mm / Extension de 762 mm, extension de 152 mm / Adaptateur de tuyau universel						

Jeu de clés à cliquet et de douilles 1/2" avec mousse intégré

NOUVEAU

- Conception à 90 dents avec un arc de 4° pour les espaces de travail restreints.
- FOUR FLAT™ les côtés de la douille pour empêcher le roulement.
- Conception entièrement métallique pour une durabilité maximale.



Designation	Conditionné par	Quantité minimum	Réf	Code EAN	Prix tarif HT CHF	Prix tarif TTC CHF
Jeu de clés à cliquet et de douilles 1/2" avec mousse intégré	28	1	4932479826	4058546376208	229,34	247,00
Douilles standard : 10 mm, 11 mm, 12 mm, 13 mm, 14 mm, 15 mm, 16 mm, 17 mm, 18 mm, 19 mm, 20 mm, 21 mm, 22 mm, 23 mm, 24 mm / Douilles profondes : 10 mm, 11 mm, 12 mm, 13 mm, 14 mm, 15 mm, 16 mm, 17 mm, 18 mm, 19 mm / Extension 762 mm, extension 127 mm						

Module mousse clés à cliquet MAX BITE™ à tête flexible

NOUVEAU

- Tête pivotante à 180° pour un meilleur accès aux espaces restreints.
- La poignée MAX BITE™ réduit les arrondis et une mauvaise adhérence.
- 144 positions de dents à cliquet donnant un arc de rotation de 2,5° permettant d'accéder aux espaces les plus étroits.
- Cliquets durables à double empiement pour une plus longue durée de vie du cliquet.
- Manche en I-Beam pour une prise en main confortable.



Designation	Conditionné par	Quantité minimum	Réf	Code EAN	Prix tarif HT CHF	Prix tarif TTC CHF
Module mousse clés à cliquet tête flexible MAX BITE™	15	1	4932479829	4058546376239	399,26	430,00
8, 9, 10, 11, 12, 13, 14, 15, 16, 17, 18, 19, 20, 21, 22 mm						

Module mousse Jeu de clés mixtes MAX BITE™

NOUVEAU

- La poignée MAX BITE™ à extrémité ouverte réduit les arrondis et le dépouillement.
- Manche en I-Bear pour une prise en main confortable.
- Boîte décalée de 15° pour une meilleure accessibilité.
- Acier allié au chrome, chromé.



Designation	Conditionné par	Quantité minimum	Réf	Code EAN	Prix tarif HT CHF	Prix tarif TTC CHF
Module mousse jeu de clés à molette MAX BITE™	15	1	4932479827	4058546376215	181,06	195,00
8, 9, 10, 11, 12, 13, 14, 15, 16, 17, 18, 19, 20, 21, 22 mm						

Module mousse Jeu de clés à cliquet MAX BITE™

NOUVEAU

- 144 positions de dents à cliquet offrant un arc de rotation de 2,5° permettant d'accéder aux espaces les plus étroits.
- Cliquets durables à double empiement pour une longue durée de vie du cliquet.
- La poignée MAX BITE™ à extrémité ouverte réduit les arrondis et le dépouillement.
- Manche en I-Beam pour une prise en main confortable.



Designation	Conditionné par	Quantité minimum	Réf	Code EAN	Prix tarif HT CHF	Prix tarif TTC CHF
MAX BITE™ Jeu de clés à cliquet combinées avec mousse intégré	15	1	4932479828	4058546376222	302,69	326,00
8, 9, 10, 11, 12, 13, 14, 15, 16, 17, 18, 19, 20, 21, 22 mm						

PACKOUT™

Le système de rangement modulaire MILWAUKEE® PACKOUT™ révolutionne le transport, l'organisation et le rangement des outils. conçu pour permettre aux utilisateurs d'interchanger et de verrouiller a large choix de boîtes à outils, d'organiseurs et de sacoches dans différentes configurations



PLUS DE
100 COMBINAISONS
POSSIBLES

PACKOUT™ 3 pièces

- Packout Trolley Box
- Packout coffret large
- Packout Coffret



Contenu	Conditionné par	Quantité minimum	Réf	Code EAN	Prix tarif HT CHF	Prix tarif TTC CHF
1 Packout™ Trolley Box, 1 Packout™ Coffret large, 1 Packout™ coffret	3	1	4932464244	4058546221898	352,83	380,00



PACKOUT™ 3 pièces

- 1 x PACKOUT™ trolley box
- 1 x PACKOUT™ Boîte à outils à 2 tiroirs
- 1 x PACKOUT™ slim organiser

NOUVEAU



Designation	Conditionné par	Quantité minimum	Réf	Code EAN	Prix tarif HT CHF	Prix tarif TTC CHF
PACKOUT™ starter set	3	1	4932479957	4058546377519	435,47	469,00

PACKOUT™ Trolley

- Fait partie du système de stockage modulaire PACKOUT™
- Construit avec des polymères résistants aux chocs pour la durabilité du chantier
- Capacité de poids de 113 kg
- Poignée d'extension de qualité industrielle
- Roues de diamètre 228 mm pour tous les terrains
- IP 65: joint d'étanchéité pour protéger contre la pluie et la poussière
- Coins renforcés en métal
- Point de verrouillage renforcé en métal
- Plateau organisateur intérieur
- Emplacement de montage pour le ONE-KEY™ TICK™

Designation	Dimension (mm)	Conditionné par	Quantité minimum	Réf	Code EAN	Prix tarif HT CHF	Prix tarif TTC CHF
Packout™ Trolley	560 x 410 x 480	1	1	4932464078	4058546220235	207,06	223,00



Trolley métal PACKOUT™

- 2 éléments de montage PACKOUT™ pour plus d'option de rangement
- Emplacements intégrés pour les outils longs, comme des niveaux
- Capacité maximale de 180 Kg
- Roues intégrées de 25 cm pour un passage facilité dans les encadrements de porte
- Base pliable pour faciliter le rangement du trolley
- fait partie du système de stockage modulaire PACKOUT™
- Construction en polymère résistant aux impacts pour une meilleure durabilité sur les chantiers

Designation	Dimension (mm)	Conditionné par	Quantité minimum	Réf	Code EAN	Prix tarif HT CHF	Prix tarif TTC CHF
Trolley métal PACKOUT™	1200 x 510 x 290	1	1	4932472131	4058546325275	276,69	298,00



Caisse roulante PACKOUT™

NOUVEAU

- Dual Stack Top permet de transporter 2 PACKOUT™ sur le chantier
- Roues tout-terrain de 23 cm pour rouler facilement sur les terrains accidentés des chantiers.
- La poignée d'extension de qualité industrielle supporte jusqu'à 113 kg.
- Le joint du couvercle de protection permet d'éviter que les outils soient endommagés par l'eau et les débris du chantier.
- Grande capacité de rangement pour les gros outils électrique et les matériaux de chantier
- Construction en polymère résistant aux impacts pour une meilleure durabilité sur les chantiers
- Fait partie du système de rangement modulaire PACKOUT™



Designation	Conditionné par	Quantité minimum	Réf	Code EAN	Prix tarif HT CHF	Prix tarif TTC CHF
Caisse roulante PACKOUT™	1	1	4932478161	4058546340940	332,40	358,00



Trolley plat PACKOUT™

- Capacité de poids 113 Kg
- Roues durables pour un roulage facile même chargé
- Inclus 1 frein et 2 blocages sur les roues pour bloquer le trolley et connecter des coffrets et sacs PACKOUT™
- Fait partie du système de stockage modulaire PACKOUT™



Designation	Dimension (mm)	Conditionné par	Quantité minimum	Réf	Code EAN	Prix tarif HT CHF	Prix tarif TTC CHF
Trolley plat PACKOUT™	610 x 480 x 190	1	1	4932471068	4058546286965	126,28	136,00

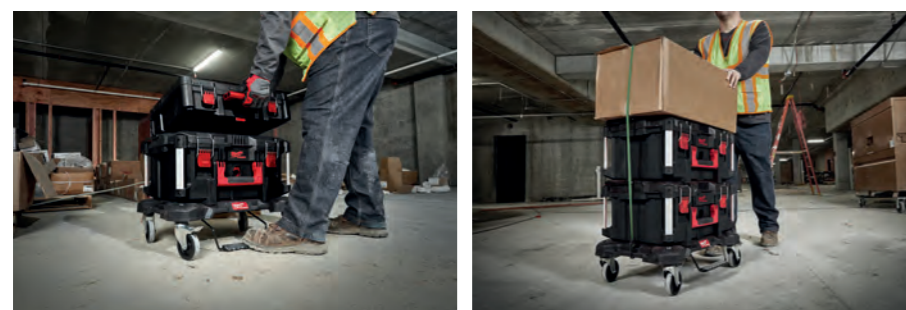

PACKOUT™ Box

- Fait partie du système de stockage modulaire PACKOUT™
- Construit avec des polymères résistants aux chocs pour la durabilité du chantier
- IP 65: joint d'étanchéité pour protéger contre la pluie et la poussière
- Coins renforcés en métal
- Point de verrouillage renforcé en métal
- Plateau organisateur intérieur
- Emplacement de montage pour le ONE-KEY™ TICK™
- Poignée supérieure renforcée en métal pour faciliter le transport (uniquement sur la grande boîte)

Designation	Dimension (mm)	Conditionné par	Quantité minimum	Réf	Code EAN	Prix tarif HT CHF	Prix tarif TTC CHF
① Packout Large Box	560 x 410 x 290	1	1	4932464079	4058546220242	112,35	121,00
② Packout™ Box	560 x 410 x 170	1	1	4932464080	4058546220259	89,97	96,90



PACKOUT™ XL tool box

NOUVEAU

- Grande capacité de rangement pour les gros outils électrique tels que les scies à ruban, les meuleuses d'angles et les marteaux
- Capacité total de 45kg
- Fait partie du système de rangement modulaire PACKOUT™
- Construction en polymère résistant aux impacts pour une meilleure durabilité sur les chantiers
- IP 65: joint d'étanchéité pour protéger contre la pluie et les débris de chantier
- Coin renforcer au métal
- Plateau de rangement intérieur pour les petits accessoires
- Emplacement de montage pour ONE-KEY™ TICK™



Designation	Conditionné par	Quantité minimum	Réf	Code EAN	Prix tarif HT CHF	Prix tarif TTC CHF
COFFRET PACKOUT™ XL	1	1	4932478162	4058546340957	168,99	182,00



Coffret 3 tiroirs PACKOUT™

NOUVEAU

- Le coffret 3 tiroirs PACKOUT™ permet d'accéder facilement à vos outils, même lorsqu'ils sont placés au bas de votre système PACKOUT™
- Les glissières à billes en acier supportent jusqu'à 11 kg de poids par tiroir
- La barre de sécurité verrouillable empêche l'ouverture indésirable des tiroirs pendant le transport et permet de fermer les tiroirs avec un cadenas.
- Chaque boîte est livrée avec un ensemble de diviseurs à réglage rapide qui permettent aux utilisateurs de personnaliser entièrement la disposition des tiroirs pour une meilleure organisation.
- Coins avec des renforts en métal
- Construit avec des polymères résistants aux chocs pour une meilleure durée de vie sur chantier.
- Fait partie du système PACKOUT™



Designation	Conditionné par	Quantité minimum	Réf	Code EAN	Prix tarif HT CHF	Prix tarif TTC CHF
PACKOUT Coffret 3 tiroirs	1	1	4932472130	4058546325268	238,63	257,00

Coffret 2 tiroirs PACKOUT™

NOUVEAU

- Le coffret 2 tiroirs PACKOUT™ permet d'accéder facilement à vos outils, même lorsqu'ils sont placés au bas de votre système PACKOUT™
- Les glissières à billes en acier supportent jusqu'à 11 kg de poids par tiroir
- La barre de sécurité verrouillable empêche l'ouverture indésirable des tiroirs pendant le transport et permet de fermer les tiroirs avec un cadenas.
- Chaque boîte est livrée avec un ensemble de diviseurs à réglage rapide qui permettent aux utilisateurs de personnaliser entièrement la disposition des tiroirs pour une meilleure organisation.
- Coins avec des renforts en métal
- Construit avec des polymères résistants aux chocs pour une meilleure durée de vie sur chantier.
- Fait partie du système PACKOUT



Designation	Conditionné par	Quantité minimum	Réf	Code EAN	Prix tarif HT CHF	Prix tarif TTC CHF
PACKOUT Coffret 2 tiroirs	1	1	4932472129	4058546325251	213,56	230,00



PACKOUT™ Organiseur

- Fait partie du système de stockage modulaire PACKOUT™
- Construit avec des polymères résistants aux chocs pour la durabilité du chantier
- L'intérieur comporte 10 bacs amovibles et montables qui peuvent être montés sur des matériaux de chantier courants pour un accès facile
- IP 65: joint d'étanchéité pour protéger contre la pluie et la poussière
- Système conçu pour éviter le transfert de contenu entre les paniers pendant le transport



Designation	Dimension (mm)	Conditionné par	Quantité minimum	Réf	Code EAN	Prix tarif HT CHF	Prix tarif TTC CHF
Packout™ organisateur	500 x 380 x 120	1	1	4932464082	4058546220273	56,82	61,20

PACKOUT™ Organiseur Compact

- Fait partie du système de stockage modulaire PACKOUT™
- Fait partie du système de stockage modulaire PACKOUT™
- L'intérieur comprend 5 bacs amovibles et montables qui peuvent être montés sur des matériaux de chantier courants pour un accès facile.
- IP 65: joint d'étanchéité pour protéger contre la pluie et la poussière
- Système évitant le transfert de contenu entre les paniers pendant le transport.



Designation	Dimension (mm)	Conditionné par	Quantité minimum	Réf	Code EAN	Prix tarif HT CHF	Prix tarif TTC CHF
Packout™ compact organisateur	250 x 380 x 120	1	1	4932464083	4058546220280	32,40	34,90

PACKOUT™ Organiseur Slim

- Fait partie du système de stockage modulaire PACKOUT™
- Construction en polymère résistant aux impacts pour une meilleure durabilité sur les chantiers
- L'intérieur contient 2 bacs larges et 8 petits bacs. Tous les bacs sont amovibles
- Bacs de transport empêchant le contenu des bacs de migrer entre les bacs pendant le transport.
- IP 65 pour protéger contre la pluie et la poussière.



Designation	Dimension (mm)	Conditionné par	Quantité minimum	Réf	Code EAN	Prix tarif HT CHF	Prix tarif TTC CHF
Packout Slim Organiseur	500 x 380 x 65	1	1	4932471064	4058546286927	50,51	54,40

PACKOUT™ Organiseur Compact Slim

- Fait partie du système de stockage modulaire PACKOUT™
- Construction en polymère résistant aux impacts pour une meilleure durabilité sur les chantiers
- L'intérieur contient 5 bacs larges et 4 petits bacs. Tous les bacs sont amovibles
- Joints autour des bacs pour empêcher le transfert de contenu d'un bac à l'autre pendant le transport
- IP 65: joint d'étanchéité pour protéger contre la pluie et la poussière



Designation	Dimension (mm)	Quantité minimum	Conditionné par	Réf	Code EAN	Prix tarif HT CHF	Prix tarif TTC CHF
Packout Compact Slim Organiseur	250 x 380 x 65	1	1	4932471065	4058546286934	28,97	31,20

Packout™ organisateur profond

NOUVEAU

- 50% plus profond que le Packout organisateur standard. Idéal pour y ranger des machines, des batteries, des chargeurs ou des gros raccords
- Diviseurs ajustables pour adapter à tous les besoins
- Capacité total de 22 Kg
- Fait partie du système de stockage modulaire Packout
- Construit en polymère résistant aux impacts pour une meilleure durabilité sur les chantiers
- IP 65: joint d'étanchéité pour protéger contre la pluie et la poussière



Designation	Conditionné par	Quantité minimum	Réf	Code EAN	Prix tarif HT CHF	Prix tarif TTC CHF
PACKOUT™ organisateur profond	1	1	4932478625	4058546348182	103,06	111,00



PACKOUT™ Coffret vertical

- Diviseurs à réglage rapide - permettent aux utilisateurs de stocker et d'organiser des outils et des pièces de différentes tailles
- Idéal pour ranger des outils électroportatifs, comme des scies circulaires, meuleuses et visseuses
- Capacité de 34 Kg
- Construit avec des matériaux polymères résistants aux chocs
- IP 65: joint d'étanchéité pour protéger contre la pluie et la poussière
- Fait partie du système de stockage modulaire PACKOUT™



Designation	Dimension (mm)	Conditionné par	Quantité minimum	Réf	Code EAN	Prix tarif HT CHF	Prix tarif TTC CHF
PACKOUT™ Coffret vertical	411 x 254 x 330	1	1	4932471723	4058546292232	88,39	95,20



Caisse PACKOUT™

- Options d'empilement polyvalente: verticale et horizontale
- Capacité de poids 22 Kg
- Grande capacité de rangement pour tous type d'outils
- D'autres éléments PACKOUT™ peuvent être empilés sur la caisse
- Fait partie de la gamme de rangement PACKOUT™



Designation	Dimension (mm)	Conditionné par	Quantité minimum	Réf	Code EAN	Prix tarif HT CHF	Prix tarif TTC CHF
Caisse PACKOUT™	450 x 390 x 250	1	1	4932471724	4058546296230	63,14	68,00



Glacière rigide PACKOUT™

- Double isolation premium pour garder les aliments froids jusqu'à 30 heures
- Revêtement alimentaire anti-fuite IP 65 protège le contenu contre les éléments extérieurs.
- Décapsuleur intégré
- Plateau amovible pour ranger des éléments séparément et isolés de la glace
- 15 litres de capacité
- Construction en polymère résistant aux impacts pour une meilleure durabilité sur les chantiers
- Fait partie du système de stockage modulaire PACKOUT™



Designation	Dimension (mm)	Conditionné par	Quantité minimum	Réf	Code EAN	Prix tarif HT CHF	Prix tarif TTC CHF
Glacière rigide PACKOUT™	411 x 254 x 330	1	1	4932471722	4058546296216	125,35	135,00



Système d'étagères PACKOUT™

NOUVEAU

- Les rails de montage E-Track peuvent être fixés au mur des véhicules, des magasins ou des garages pour une polyvalence ultime.
- Conception à dégagement rapide pour faciliter le montage, le réglage de la hauteur et le retrait des étagères
- Chaque étagère supporte jusqu'à 22 kg
- Cadre métallique renforcé
- Construction en polymère résistant aux chocs.
- Fait partie du système PACKOUT



Designation	Conditionné par	Quantité minimum	Réf	Code EAN	Prix tarif HT CHF	Prix tarif TTC CHF
① PACKOUT™ kit étagère (2 étagères + E-track)	4	1	4932472127	4058546325237	201,49	217,00
② PACKOUT™ étagère individuelle	1	1	4932478711	4058546349042	75,77	81,60
③ Support 50cm pour PACKOUT™ étagère - 2pcs	2	1	4932478996	4058546362782	37,79	40,70



Plateau de montage PACKOUT™

- De multiples possibilités de montage
- Change le PACKOUT™ en rangement stationnaire
- Capacité de poids au sol 4-5 kg
- Capacité de poids au mur 22 kg
- Compatible avec tous les éléments PACKOUT™
- Construit avec du polymère résistant aux chocs



Designation	Dimension (mm)	Conditionné par	Quantité minimum	Réf	Code EAN	Prix tarif HT CHF	Prix tarif TTC CHF
Plateau de montage PACKOUT™	600 x 470 x 030	1	6	4932471638	4058546295370	44,10	47,50

Plateau de travail ajustable PACKOUT™

- Surface contreplaquée marine permet d'être utilisé pour des travaux d'assemblage légers, écrire, dessiner ou travailler avec un ordinateur portable
- Surface conçue pour accueillir un étau et pour recevoir des matériaux plus larges
- Capacité de 22 Kg
- Fait partie du système de stockage modulaire PACKOUT™
- Construction en polymère résistant aux impacts pour une meilleure durabilité sur les chantiers



Designation	Dimension (mm)	Conditionné par	Quantité minimum	Réf	Code EAN	Prix tarif HT CHF	Prix tarif TTC CHF
Plateau de travail ajustable PACKOUT™	60 x 650 x 380	1	6	4932472128	4058546325244	74,65	80,40



Adaptateur PACKOUT™ pour HD BOX

Designation	Conditionné par	Quantité minimum	Réf	Code EAN	Prix tarif HT CHF	Prix tarif TTC CHF
Adaptateur PACKOUT pour HD BOX	1	1	4932464081	4058546220266	31,48	33,90



Inserts mousse PACKOUT™

- entièrement configurable - l'insert mousse permet d'adapter le packout à son besoin en découpant la mousse pour créer les rangements de outils
- Meilleure protection des outils
- Rangement optimisé - permet un accès plus facile aux outils
- Ref. 4932471428: conçu pour les deux coffrets PACKOUT™ - Packout™ Coffret (4932464080) & Packout™ coffret large(4932464079).
- Ref. 4932464078: Conçu pour le trolley PACKOUT™ (4932464078).



Designation	Conditionné par	Quantité minimum	Réf	Code EAN	Prix tarif HT CHF	Prix tarif TTC CHF
Insert mousse PACKOUT™	2	1	4932471428	4058546290566	18,85	20,30
Insert mousse pour Trolley PACKOUT™	1	1	4932471927	4058546298265	44,10	47,50
Insert en mousse pour les boîtes à outils à tiroirs PACKOUT™	2	1	4932479157	4058546369514	18,85	20,30



Inserts PACKOUT™

- Inserts amovibles pour coffrets et organisateurs PACKOUT™
- Référence 4932478298: plateau de rangement conçus pour intégrer le coffret PACKOUT™ (4932464078) et le coffret large (4932464079)
- Référence 4932478299: set de plateaux de rangement conçus pour le coffret PACKOUT™ (4932464080)
- Référence 4932478300: set de boîtes de rangement conçues pour l'organiseur PACKOUT™ (4932464082) et l'organiseur compact PACKOUT™ (4932464083)
- Référence 4932478301: set de boîtes de rangement conçues pour l'organiseur slim PACKOUT™ (4932471064) et l'organiseur slim compact (4932471065).

Designation	Conditionné par	Quantité minimum	Réf	Code EAN	Prix tarif HT CHF	Prix tarif TTC CHF
① Plateau PACKOUT™ Trolley et coffret large	1	1	4932478298	4058546344757	9,98	10,75
② Plateau amovible pour PACKOUT™ coffret	4	1	4932478299	4058546344764	13,79	14,85
③ Bac PACKOUT™ organisateur simple et compact	5	1	4932478301	4058546344788	8,22	8,85
④ Bac PACKOUT™ organisateur et compact	5	1	4932478300	4058546344771	8,22	8,85
⑤ Diviseurs pour coffret PACKOUT™ 3 tiroirs	8	1	4932479104	4058546368982	15,04	16,20
⑥ Séparateurs de tiroirs pour la boîte à outils PACKOUT™ 2 tiroirs	8	1	4932479105	4058546368999	15,04	16,20



PACKOUT™ Sac de transport

- Fait partie du système de rangement modulaire PACKOUT™.
- 1680 construction de matériaux balistiques.
- Base moulée résistante aux chocs
- Tout le matériel en métal.
- Poignée surmoulée durable



Designation	Dimension (mm)	Nb. de poches	Conditionné par	Quantité minimum	Réf	Code EAN	Prix tarif HT CHF	Prix tarif TTC CHF
① Sac de transport 25 cm	250 x 280 x 320	28	1	1	4932464084	4058546220297	78,09	84,10
② Sac de transport 40 cm	250 x 400 x 320	31	1	1	4932464085	4058546220303	116,99	126,00
③ Sac de transport 50 cm	250 x 500 x 320	32	1	1	4932464086	4058546220310	129,99	140,00



Sac de transport PACKOUT™

- Fait partie du système de stockage modulaire PACKOUT™
- Fabriqué en tissu balistique 1680 D pour une meilleure durabilité sur le chantier
- Construction en polymère résistant aux impacts pour une meilleure durabilité sur les chantiers
- Bretelles rembourrées, poignée latérales et sur le haut pour un transport facilité



Designation	Conditionné par	Quantité minimum	Réf	Code EAN	Prix tarif HT CHF	Prix tarif TTC CHF
① Packout Sac de transport 38cm	1	1	4932471066	4058546286941	88,39	95,20
② Packout Sac de transport 50cm	1	1	4932471067	4058546286958	101,21	109,00



Sac à dos technique PACKOUT™

- Fait partie du système de stockage modulaire PACKOUT™
- Construction en matériau ballistique 1680 pour une meilleure durabilité
- Construction en polymère résistant aux impacts pour une meilleure durabilité sur les chantiers
- 58 poches au total. Poche pour instruments protégée par une coque dure.
- Rangement sécurisé pour les ordinateurs et tablettes



Designation	Conditionné par	Quantité minimum	Réf	Code EAN	Prix tarif HT CHF	Prix tarif TTC CHF
Packout sac technique	1	1	4932471130	4058546287580	151,35	163,00

Sac à dos PACKOUT™

- Fait partie du système de stockage modulaire PACKOUT™
- Fabriqué en tissu ballistique 1680 D pour une meilleure durabilité sur le chantier
- 48 poches. Une poche renforcée pour les objets fragiles
- Base en polymère résistante aux impacts et protégeant les outils de l'eau et de la poussière; permet au sac de se maintenir debout
- Rembourrage dans le dos, sangles et harnais renforcés pour un confort maximal



Designation	Conditionné par	Quantité minimum	Réf	Code EAN	Prix tarif HT CHF	Prix tarif TTC CHF
Packout sac à dos	1	1	4932471131	4058546287597	151,35	163,00

Glacière de chantier PACKOUT™

- Fait partie du système de stockage modulaire PACKOUT™
- Construction en polymère résistant aux impacts pour une meilleure durabilité sur les chantiers
- L'isolation supplémentaire maintient le contenu au froid pendant 24 heures
- Doublure de qualité alimentaire à l'épreuve des fuites
- Bretelles renforcées pour un transport plus facile



Designation	Conditionné par	Quantité minimum	Réf	Code EAN	Prix tarif HT CHF	Prix tarif TTC CHF
Packout glacière	1	1	4932471132	4058546287603	88,39	95,20

Sac à dos de chantier Premium

- Fabriqué en tissu ballistique 1680 D et avec des fermetures éclairées robustes en métal pour une durabilité accrue
- La base moulée dure permet au sac à dos de rester debout et réduit l'entrée de saleté et d'eau.
- Sangles pectorales réglables et sangles de fixation pour sacs à roulettes.
- Le harnais porteur rembourré et respirant répartit uniformément le poids pour plus de confort et de performance sur le chantier.
- 48 poches au total dont 2 poches en coquille dure pour protéger les équipements électroniques des impacts.
- Le sac à dos permet un rangement organisé



Designation	Conditionné par	Quantité minimum	Réf	Code EAN	Prix tarif HT CHF	Prix tarif TTC CHF
Sac à dos de chantier Premium	1	1	4932464833	4058546227784	155,99	168,00



Sac à dos de chantier renforcé

- Résistant : toile nylon 1 680 deniers, résistant à l'usure et aux accrocs
- Fond rigide qui permet au sac de tenir droit et permet une protection optimale par tous les temps.
- Pochette avant à rabat et nombreux rangements : 35 pochettes au total.
- Rangement latéral pour bouteille d'eau
- Sangles respirantes et renforcées : confort optimal et haute résistance pour les chantiers.
- Porte-outils vertical pour maximiser l'espace de rangement
- Rangement ordinateur : rangement de protection pour ordinateurs portables/tablettes
- Attaches extérieures pour fixation sur un trolley.



Designation	Conditionné par	Quantité minimum	Réf	Code EAN	Prix tarif HT CHF	Prix tarif TTC CHF
Sac à dos de chantier renforcé	1	1	48228200	045242333943	116,99	126,00



Sac à dos de chantier

- Construction durable, faite de nylon balistique 1680D.
- Sangles rembourrées pour plus de confort et de performance sur le chantier.
- une pochette renforcée pour ordinateurs et tablettes
- 18 poches organisateurs permettent plusieurs options de rangement



Designation	Conditionné par	Quantité minimum	Réf	Code EAN	Prix tarif HT CHF	Prix tarif TTC CHF
Sac à dos de chantier	1	1	4932464252	4058546221973	91,92	99,00

Sac à dos chantier Contractor

- Construite en tissu balistique 1680 D et avec des fermetures éclairées robustes en métal pour une durabilité accrue
- La base renforcée protège le sac des conditions du chantier
- Sangles ajustables pour un confort maximal
- Sangles respirantes et renforcées pour un confort optimal et une meilleure durabilité
- 22 poches incluant un rangement rembourré pour tablette ou ordinateur



Designation	Conditionné par	Quantité minimum	Réf	Code EAN	Prix tarif HT CHF	Prix tarif TTC CHF
Sac à dos de chantier Contractor	1	1	4932464834	4058546227791	142,99	154,00

Glacière de chantier

- Construite en tissu balistique 1680 D et avec des fermetures éclairées robustes en métal pour une durabilité accrue
- Conçu pour résister aux conditions difficiles des chantiers
- Muni d'une double isolation et d'un revêtement anti fuite pour maintenir le froid pendant 24 heures
- Clip pour mètre à ruban avec décapsuleur
- Bandouillère rambourrée et renforcée par du métal plus durable
- Poche technique et compartiment de rangement à sec pour ranger tablettes ou téléphones



Designation	Conditionné par	Quantité minimum	Réf	Code EAN	Prix tarif HT CHF	Prix tarif TTC CHF
Glacière de chantier	1	1	4932464835	4058546227807	78,09	84,10

Porte-outils électricien.

- Résistant : toile nylon 1680 deniers, résistant à l'usure et aux accrocs
- Double couture renforcée avec des rivets métal
- Volume de rangement important avec 15 poches
- Fond rigide : permet au sac de tenir droit et protection améliorée
- Poignée intégrée : pour le saisir facilement, pour l'accrocher et le porter
- Ceinture intégrée pour le porter en mains libres
- Aménagement multipoches et boucles



Designation	Conditionné par	Quantité minimum	Réf	Code EAN	Prix tarif HT CHF	Prix tarif TTC €
Porte-outils électriciens	1	1	48228112	045242509157	58,40	62,90

Harnais charpentier

- Résistant : toile nylon 1680 deniers, résistante à l'usure et aux accrocs
- Double couture renforcée avec des rivets métal
- 24 poches pour un volume important de rangement
- Harnais 4 points rembourrés pour mieux répartir le poids
- Large capacité de rangement : 2 sacoches séparées, pochette fermée pour téléphone portable
- Attaches métal



Designation	Conditionné par	Quantité minimum	Réf	Code EAN	Prix tarif HT CHF	Prix tarif TTC CHF
Harnais charpentier	1	1	48228120	045242333974	129,06	139,00

Harnais de chantier rembourré

- Bretelles réglables conçues pour s'adapter à tous les utilisateurs
- Construction en matériau balistique 1680D.



Designation	Conditionné par	Quantité minimum	Réf	Code EAN	Prix tarif HT CHF	Prix tarif TTC CHF
Harnais de chantier rembourré	1	1	48228145	045242358212	45,40	48,90

Ceinture de chantier

- La quincaillerie métallique et le nylon balistique 1680D offrent une durée de vie utile.
- Jusqu'à 152 mm (6") de rembourrage et peut accommoder des tailles allant jusqu'à 143 mm (53")



Designation	Conditionné par	Quantité minimum	Réf	Code EAN	Prix tarif HT CHF	Prix tarif TTC CHF
Ceinture de chantier	1	1	48228140	045242358168	52,00	56,00



Nothing but **HEAVY DUTY.**TM

Emetteur de la facture:

Techtronic Industries Central Europe GmbH
Distribution en Europe centrale

Walder Straße 53
D-40724 Hilden
Tel. 02103 / 960-0 / Fax -238
www.milwaukeetool.de

Votre distributeur

Représentant local:

Techtronic Industries Switzerland AG

Kirchlindachstrasse 25
3052 Zollikofen
Switzerland
Tel.: +41 (0)31 911 61 61
Fax: +41 (0)31 911 61 47
www.milwaukeetool.ch