



Nothing but **HEAVY DUTY**.™

NEWS

Suisse



NOUVELLE GÉNÉRATION M12 FUEL™ CLÉS À CLIQUET TRAVERSANTES

PAGE 16

NOUVELLE GÉNÉRATION M18 FUEL™ ONE KEY™ UNLOCKING THE DIGITAL JOBSITE: PAGES 11-13



NOUVEAU

MX FUEL™ CAROTTEUSE DIAMANTÉE 350 MM



PAGE 5

NOUVEAU

LES NOUVEAUX BURINS PREMIUM SLEDGE



PAGE 8

NOUVEAU

MILWAUKEE® TOP-HANDLE TRONÇONNEUSES



PAGE 28

NOUVEAU

VÊTEMENTS DE CHANTIER MILWAUKEE®



PAGE 30



20

PIONNIER DE LA TECHNOLOGIE DES BATTERIES

S'appuyant sur les points forts de la technologie FUEL™, les batteries MX FUEL™ atteignent un nouveau niveau de performance. Les machines de la gamme MX FUEL™ offrent tout le confort de la technologie sans fil et réduisent l'exposition aux émissions de bruit, de gaz d'échappement et de vibrations.



23

La première découpeuse à batterie de 350 mm au monde, capable de couper du béton armé.

MOINS BRUYANTE

PAS D'ESSENCE SUR LE CHANTIER

JUSQU'À 1'800.- CHF D'ÉCONOMIES PAR AN

AUCUNE ÉMISSION.* SÉCURITÉ ACCRUE.



**PUISSANCE
ÉQUIVALENTE
À L'ESSENCE**



**FAIBLE NIVEAU
SONORE**



**ÉMISSIONS DE CO²
RÉDUITES**



**PAS D'ENTRETIEN
DU MOTEUR**



**SÉCURITÉ ACCRUE
SUR LE CHANTIER**



**PRODUCTIVITÉ
ACCRUE**

L'OBJECTIF DE L'UE NEUTRALITÉ CLIMATIQUE D'ICI 2050**



M18 FUEL
M12 FUEL

ZERO
EMISSIONS

**GARANTIT À NOS UTILISATEURS DE TRAVAILLER
DE MANIÈRE SÛRE, DURABLE ET PRODUCTIVE.**

**PERFORMANT.
PRODUCTIF.
SOUCIEUX DE
L'ENVIRONNEMENT.**

Le concept «aucune émission» ne concerne pas seulement l'environnement. Avec AUCUNE ÉMISSION de MX FUEL™, il n'y a plus de restrictions sur le lieu de travail. Les utilisateurs peuvent désormais travailler à l'intérieur, dans des tranchées, dans des tunnels ou même dans des mines, sans avoir mal à la tête à cause des vapeurs d'essence.

* Sans émission pendant l'utilisation

** Les informations proviennent d'un communiqué de presse de la Commission européenne, disponible sur: L'UE doit atteindre la neutralité climatique d'ici 2050 (europa.eu).

L'ESSENCE, C'EST DU PASSÉ. FUEL, C'EST L'AVENIR.



MX FUEL™ fait passer les outils à batterie à la vitesse supérieure. Nos appareils MX FUEL™ sont performants, même dans les conditions les plus extrêmes.

**REDÉFINIR LES OUTILS.
ACCENT SUR LES MÉTIERS.
COMPATIBILITE SYSTÈME.**

UN SYSTÈME

+15 SOLUTIONS



LA **NOUVELLE** BATTERIE MX FUEL™
XC 8,0 AH EST JUSQU'À

25% PLUS FROIDE ET PLUS PERFORMANTE

que MXF XC406, même dans un environnement chaud et pour une utilisation prolongée

LA **NOUVELLE** BATTERIE MX FUEL™
HD 12,0 AH EST JUSQU'À

50% PLUS FROIDE ET PLUS PERFORMANTE

que MXF XC406, même dans un environnement chaud et pour une utilisation prolongée

TECHNOLOGIE DE BATTERIE MX FUEL™

BIENTOT DISPONIBLE !



TECHNOLOGIE CELLULAIRE

- DESIGN DE CELLULE TABLESS
- HAUTE PERFORMANCE, CHARGEMENT RAPIDE, LONGUE DURÉE DE VIE



ÉLECTRONIQUE

- PUISSANCE DE SORTIE ÉLEVÉE
- CHARGEMENT RAPIDE

STRUCTURE UNIQUE

- DESIGN DE 9^E GÉNÉRATION
- COOL-CYCLE™
- LONGÉVITÉ ACCRUE
- CONSTRUCTION AMÉLIORÉE



- 1** BATTERIES REDLITHIUM™
- 2** INTELLIGENCE REDLINK™ PLUS
- 3** MOTEUR SANS CHARBON POWERSTATE™



NOUVEAU

MXF DCD350 KIT-122 | N° d'art. 4933493143

8'262,60 CHF hors TVA*

8'910,00 CHF TVA comprise*



MX FUEL™ CAROTTEUSE DIAMANTÉE 350 MM

PERFORMANCE POUR LE FORAGE DE TROUS DE 350 MM DANS LE BÉTON ARMÉ

CAROTTAGE FACILE EN TOUT LIEU

ASSEMBLAGE QUICK-LOCK SANS OUTILS

MANOMÈTRE ET ÉCLAIRAGE LED INTÉGRÉS

COMPATIBLE AVEC ONE KEY™

AUTOSTOP™ ET EMBRAYAGE BREVETÉ

RACCORD D'EAU INTÉGRÉ

TRANSMISSION À 4 VITESSES

pour une multitude d'applications

GRANDES ROUES

pour un transport facile

CONTENU DE LA LIVRAISON:



MXF DCD350



x2

MXF HD812



MXF SC



REDLITHIUM™

NOUVEAU

634,17 CHF hors TVA*

683,00 CHF TVA comprise*

MXF DCD350 VP | N° d'art. 4932493147



MX FUEL™ PLAQUE À VIDE POUR CAROTTEUSE - 350 MM

- Plaque à vide avec manomètre
- Montage sans outils sur la carotieuse diamantée 350 mm MXF DCD350 MX FUEL™
- Carottage jusqu'à Ø 250 mm avec vide d'air
- Pompe à vide recommandée (4932352094)



COURONNES DIAMANT À EAU WCHP

- Logement standard 1 1/4" UNC
- Avec dimensions et désignation du type gravées
- Segments soudés au laser pour une forte résistance à la rupture



Diamètre (mm)	Logement pour couronne	Longueur de travail (mm)	Longueur totale (mm)	N° d'art.	PRIX (hors TVA*)	PRIX (TVA comprise*)
52	1 1/4" UNC	450	525	4932399707	196,84 CHF	212,00 CHF
62	1 1/4" UNC	450	525	4932399708	231,20 CHF	249,00 CHF
72	1 1/4" UNC	450	525	4932399709	244,20 CHF	263,00 CHF
82	1 1/4" UNC	450	525	4932399710	287,84 CHF	310,00 CHF
92	1 1/4" UNC	450	525	4932399711	298,05 CHF	321,00 CHF
102	1 1/4" UNC	450	525	4932399712	327,76 CHF	353,00 CHF
112	1 1/4" UNC	450	525	4932399713	363,97 CHF	392,00 CHF
122	1 1/4" UNC	450	525	4932399714	401,11 CHF	432,00 CHF
132	1 1/4" UNC	450	525	4932399715	419,68 CHF	452,00 CHF
152	1 1/4" UNC	450	525	4932399716	473,54 CHF	510,00 CHF
162	1 1/4" UNC	450	525	4932399717	545,96 CHF	588,00 CHF
172	1 1/4" UNC	450	525	4932352052	548,75 CHF	591,00 CHF
182	1 1/4" UNC	450	525	4932399718	614,67 CHF	662,00 CHF
202	1 1/4" UNC	450	525	4932399719	662,95 CHF	714,00 CHF
225	1 1/4" UNC	450	525	4932399720	729,81 CHF	786,00 CHF
250	1 1/4" UNC	450	525	4932399721	870,94 CHF	938,00 CHF
300	1 1/4" UNC	450	525	4932399722	999,07 CHF	1'076,00 CHF
350	1 1/4" UNC	450	525	4932399723	1'183,84 CHF	1'275,00 CHF

NOUVEAU

230,27 CHF hors TVA*

248,00 CHF TVA comprise*

MXF DCD350-150 AP | N° d'art. 4932493148



PLAQUE D'ADAPTATION MX FUEL™

- Permet de connecter la carotieuse diamantée de 150 mm MXF DCD150 MX FUEL™ au support de carottage MXF DCD350 DR MX FUEL™



MXF DH2528H-602 | N° d'art. 4933464877

3'939,48 CHF hors TVA*

4'254,00 CHF TVA comprise*



MX FUEL™ DÉMOLISSEUR 25 KG À BATTERIE

ÉNERGIE DE FRAPPE DE 64 JOULES



BOÎTIER DÉCOUPLÉ DU MÉCANISME DE PERCUSSION AVEC TECHNOLOGIE ANTI-VIBRATIONS

ENLÈVEMENT DE 2 TONNES DE BÉTON OU OUVERTURE D'UNE TRANCHÉE DE 12 M (20 CM DE PROFONDEUR ET 30 CM DE LONG)



LOGEMENT DE 28 MM HEX

CONTENU DE LA LIVRAISON:



MXF DH2528H

MXF XC406

MXF C



MXF COS350-602 | N° d'art. 4933464881

(Également disponible en tant que MXF COS350-0/ 1'593,15 CHF hors TVA* / 1'727,00 CHF TVA comprise* / N° d'art. 4933478984)

2'806,70 CHF hors TVA*

3'034,00 CHF TVA comprise*



DÉCOUPEUSE 350 MM À BATTERIE

PUISSANCE ÉQUIVALENTE À L'ESSENCE

avec une vitesse maximale à vide de 5'370 tours/min et une profondeur de coupe complète de 125 mm

PLUS SILENCIEUSE QUE LES DÉCOUPEUSES COMPARABLES FONCTIONNANT À L'ESSENCE

ainsi que des vibrations moteur réduites et une conception équilibrée de l'appareil



COMPATIBLE AVEC LE RACCORDEMENT À L'EAU

avec le M18™ Pulvérisateur à dos SWITCH TANK™

DIAMÈTRE D'ALÉSAGE

20 / 25,4 mm

CONTENU DE LA LIVRAISON:



MXF COS350

MXF XC406

MXF C





MXF PS-602 | N° d'art. 4933479266

3'067,84 CHF hors TVA*

3'310,00 CHF TVA comprise*



GÉNÉRATEUR À BATTERIE MX FUEL™

OFFRE UNE PUISSANCE DE CRÊTE DE 3'600 WATTS ET UNE PUISSANCE CONTINUE DE 1'800 WATTS

ALIMENTÉ PAR UNE OU DEUX BATTERIES POUR UNE PLUS GRANDE AUTONOMIE



PAS D'ÉMISSIONS ET FONCTIONNEMENT SILENCIEUX

pour une utilisation en toute sécurité à l'intérieur

CONTENU DE LA LIVRAISON:



MXF PS



MXF XC406 x2



MXF C



MXF TL-601 | N° d'art. 4933471844

5'314,58 CHF hors TVA*

5'724,00 CHF TVA comprise*



PROJECTEUR DE CHANTIER MX FUEL™

JUSQU'À 27'000 LUMENS EN MODE SECTEUR ET JUSQU'À 20'000 LUMENS EN MODE BATTERIE POUR UN ÉCLAIRAGE PONCTUEL OU DE SURFACE

CLASSE DE PROTECTION IP55

MÂT EXTENSIBLE JUSQU'À 3,10 M ET RÉSISTANT À DES VENTS ALLANT JUSQU'À 55 KM/H

COMPARTIMENT DE BATTERIE VERROUILLABLE

LE CHARGEUR MX FUEL™ INTÉGRÉ VOUS DONNE LA POSSIBILITÉ DE RECHARGER N'IMPORTE QUELLE BATTERIE MX FUEL™ EN MODE FILAIRE

CONTENU DE LA LIVRAISON:



MXF TL



MXF XC406



MXF C



LA NOUVELLE GÉNÉRATION DE BURINS SDS-PLUS PREMIUM



JUSQU'À

3x

PLUS DE DURÉE DE VIE

* PAR RAPPORT AUX BURINS STANDARD

APPLICATIONS PLUS ÉTENDUES

POINTE DE BURIN AFFÛTÉE

AUTO-AFFÛTABLE

BURIN AUTO-AFFÛTABLES PREMIUM SLEDGE™



SDS-Plus

POINTE AFFÛTÉE

plus tranchante, plus rapide, plus productive

ACIER FORGÉ DE HAUTE QUALITÉ

Durée de vie jusqu'à 3 x plus longue que les burins normaux

AUTO-AFFÛTABLE

pas de réaffûtage nécessaire

BORDS RENFORCÉS

grande stabilité

APPLICATIONS PLUS ÉTENDUES

pour un enlèvement de matière plus important

DESCRIPTION	LONGUEUR TOTALE	LARGEUR	CONTENU	N° D'ART.	PRIX (hors TVA*)	PRIX (TVA comprise*)	
SDS-PLUS	Burin pointu SDS+ SLEDGE™ <small>NOUVEAU</small> **	250 mm	1	4932493607	21,96 CHF	23,65 CHF	
	Burin pointu SDS+ SLEDGE™ <small>NOUVEAU</small> **	250 mm	10	4932493608	197,77 CHF	213,00 CHF	
	Burin plat SDS+ SLEDGE™ <small>NOUVEAU</small> **	250 mm	20 mm	1	4932493609	21,96 CHF	23,65 CHF
	Burin plat SDS+ SLEDGE™ <small>NOUVEAU</small> **	250 mm	20 mm	10	4932493610	197,77 CHF	213,00 CHF
	Burin large SDS+ SLEDGE™	250 mm	40 mm	1	4932478264	44,75 CHF	48,20 CHF
	Burin pour carrelage SDS+ SLEDGE™	250 mm	50 mm	1	4932478265	45,87 CHF	49,40 CHF

** Dès octobre

ÉGALEMENT DISPONIBLE EN MODÈLE SDS-MAX



DISQUES DIAMANT À TRONÇONNER

EXTRÊME

SPEEDCROSS XHUDD



Technologie à dents courtes pour des coupes extrêmement agressives

Ø (mm)	Utilisation	N° d'art.	Prix (hors TVA*)	Prix (TVA comprise*)
115	pour les matériaux durs	4932492147	102,14 CHF	110,00 CHF
125		4932492148	111,42 CHF	120,00 CHF
150		4932492149	126,28 CHF	136,00 CHF
230		4932492150	172,70 CHF	186,00 CHF
350		4932492151	322,19 CHF	347,00 CHF

SPEEDCROSS SUDD



Technologie Silent

Ø (mm)	Utilisation	N° d'art.	Prix (hors TVA*)	Prix (TVA comprise*)
230	pour des coupes moins bruyantes dans les matériaux durs	4932492152	265,55 CHF	286,00 CHF
350		4932492153	427,11 CHF	460,00 CHF

SPEEDCROSS HUDD



Ø (mm)	Utilisation	N° d'art.	Prix (hors TVA*)	Prix (TVA comprise*)
115	pour les matériaux durs à mi-durs	4932399819	91,92 CHF	99,00 CHF
125		4932399820	103,06 CHF	111,00 CHF
150		4932399821	116,99 CHF	126,00 CHF
230		4932399822	160,63 CHF	173,00 CHF
300		4932493298 <small>NOUVEAU</small>	265,55 CHF	286,00 CHF
350		4932471985	299,91 CHF	323,00 CHF

SPEEDCROSS AUDD



** Seulement pour AUDD 350 mm

Ø (mm)	Utilisation	N° d'art.	Prix (hors TVA*)	Prix (TVA comprise*)
115	pour les matériaux abrasifs	4932399823	91,92 CHF	99,00 CHF
125		4932399824	103,06 CHF	111,00 CHF
150		4932399825	116,99 CHF	126,00 CHF
230		4932399826	177,34 CHF	191,00 CHF
350		4932471987	162,49 CHF	175,00 CHF
450		4932492145 <small>NOUVEAU</small>	253,48 CHF	273,00 CHF

SPEEDCROSS STEELHEAD™



Ø (mm)	Utilisation	N° d'art.	Prix (hors TVA*)	Prix (TVA comprise*)
115	pour l'acier, l'inox et le béton fortement armé	4932492014	35,00 CHF	37,70 CHF
125		4932492015	37,33 CHF	40,20 CHF
230		4932492016	103,99 CHF	112,00 CHF
350		4932471988	272,98 CHF	294,00 CHF

SPEEDCROSS DHTI

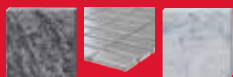

découpes extrêmement précises et propres

Ø (mm)	Utilisation	N° d'art.	Prix (hors TVA*)	Prix (TVA comprise*)
115	pour le granit, le grès cérame et le carrelage particulièrement dur jusqu'à 20 mm	4932492154	45,68 CHF	49,20 CHF
125		4932492155	51,44 CHF	55,40 CHF
230		4932492156	138,35 CHF	149,00 CHF

DUT

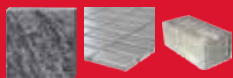

Ø (mm)	Utilisation	N° d'art.	Prix (hors TVA*)	Prix (TVA comprise*)
115	pour une utilisation universelle dans de nombreux matériaux de construction	4932399526	14,95 CHF	16,10 CHF
125		4932399527	18,48 CHF	19,90 CHF
180		4932399528	43,64 CHF	47,00 CHF
230		4932399529	50,51 CHF	54,40 CHF

DUH



Ø (mm)	Utilisation	N° d'art.	Prix (hors TVA*)	Prix (TVA comprise*)
115	pour le béton, les pavés et les briques	4932399539	43,18 CHF	46,50 CHF
125		4932399540	43,18 CHF	46,50 CHF
180		4932399541	81,43 CHF	87,70 CHF
230		4932399542	88,39 CHF	95,20 CHF
300		4932493331 <small>NOUVEAU</small>	109,56 CHF	118,00 CHF
350		4932471986	135,56 CHF	146,00 CHF
400		4932492146 <small>NOUVEAU</small>	171,77 CHF	185,00 CHF

DHTS

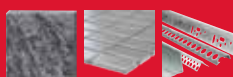

Disque turbo extrafin

Ø (mm)	Utilisation	N° d'art.	Prix (hors TVA*)	Prix (TVA comprise*)
115	pour le granit, le marbre et le carrelage	4932399145	36,95 CHF	39,80 CHF
125		4932399146	43,83 CHF	47,20 CHF
230		4932399550	103,06 CHF	111,00 CHF

PREMIUM

UNIVERSEL

DÉCOUVREZ L'ASSORTIMENT DE VISSEUSES A CHOCS À BATTERIE

M12™



**M12
FID2-202X**

**M12
FQID-202X**

**M12
BID-202C**

**M12
FIW38-422X**

**M12
FIWF12-422X**

**M18
FID3-502X**

**M18
FMTIW2F38-0X**

**M18
FIW2F12-502X**

	M12 FID2-202X	M12 FQID-202X	M12 BID-202C	M12 FIW38-422X	M12 FIWF12-422X	M18 FID3-502X	M18 FMTIW2F38-0X	M18 FIW2F12-502X
Technologie	FUEL™	FUEL™	-	FUEL™	FUEL™	sans charbon	FUEL™	FUEL™
ONE KEY™	X	X	X	X	X	X	X	X
Logement d'outils	¼" Hex	¼" Hex	¼" Hex	Quatre pans 3/8"	Quatre pans ½"	¼" Hex	Quatre pans 3/8"	Quatre pans ½"
Vitesse de rotation à vide (min ⁻¹)	0 – 1'700/ 0 – 2'900/ 0 – 3'600	1'100/2'200/ 3'200	0 – 2'500	1'200/1'800/ 2'700/2'700	1'200/1'800/ 2'700/2'700	1'750/3'000/ 3'900/3'900	0 – 1'200/0 – 1'950/ 0 – 2'575/0 – 1'325	0 – 900/0 – 1'650/ 0 – 2'400/ 0 – 1'200
Nombre de coups (min ⁻¹)	0 – 4'000	950/2'200/ 3'400	0 – 3'300	1'100/2'100/ 3'200	1'100/2'100/ 3'200	1'400/3'600/ 4'400	0 – 900/0 – 2'100/ 0 – 3'100	0 – 1'100/0 – 2'400/ 0 – 3'500
Couple max. (Nm)	170	50	112	339	339	226	475/610/ 745/47	102/203/ 339/34
Ø de vis max.				M16	M16		M22	M18
Poids avec batterie (EPTA) (kg)	0,9 (M12 B2)	1,1 (M12 B2)	1,0 (M12 B2)	1,1 (M12 B4)	1,1 (M12 B4)	1,7 (M18 B5)	2,3 (M18 B5)	1,8 (M18 B5)
Contenu de la livraison	2 x M12 B2, C12 C, HD box	2 x M12 B2, C12 C, HD box	2 x M12 B2, C12 C, coffret de transport	1 x M12 B4, 1 x M12 B2, C12 C, HD box	1 x M12 B4, 1 x M12 B2, C12 C, HD box	2 x M18 B5, M12-18 FC, HD box	HD box	2 x M18 B5, M12-18 FC, HD box
N° d'art.	4933479877	4933464973	4933441960	4933464613	4933464616	4933479865	4933479153	4933478444
Prix (hors TVA*)	322,82 CHF	339,30 CHF	252,95 CHF	357,17 CHF	368,31 CHF	576,30 CHF	397,77 CHF	686,79 CHF
Prix (TVA comprise*)	350,00 CHF	367,00 CHF	274,00 CHF	387,00 CHF	399,00 CHF	623,00 CHF	429,00 CHF	742,00 CHF



 REVÊTEMENT
 SOFTGRIP POUR
 M12 FIWF
 N° d'art. **4932478758**
26,69 CHF hors TVA*
28,75 CHF TVA comprise*

 REVÊTEMENT
 SOFTGRIP POUR
 M18 FIW2F
 N° d'art. **4932478770**
36,30 CHF hors TVA*
39,10 CHF TVA comprise*

 REVÊTEMENT
 SOFTGRIP POUR
 M18 FMTIW2F
 N° d'art. **4932478771**
36,30 CHF hors TVA*
39,10 CHF TVA comprise*

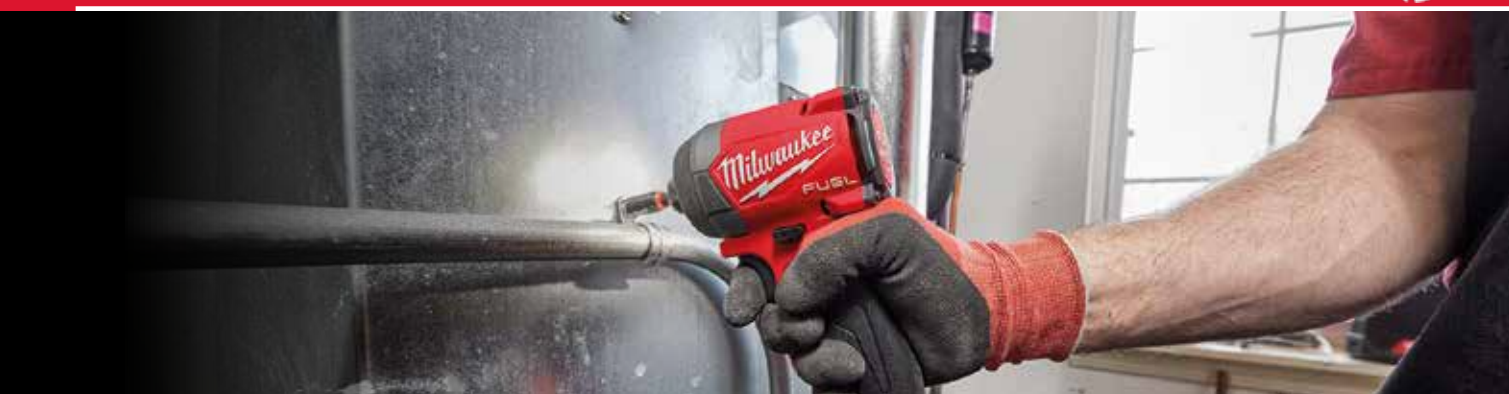

M18



NOUVEAU

M18 ONEFHIWF34-502X	M18 ONEFHIWF12-502X	M18 ONEFHIWF1-802X	M18 ONEFHIWF1DS-121C	M18 ONEID3-502X	M18 FQID-502X	M18 BLID2-502X	M18 CBLID-402C	M18 BID-402C
FUEL™	FUEL™	FUEL™	FUEL™	FUEL™	FUEL™	sans charbon	sans charbon	sans charbon
✓	✓	✓	✓	✓	X	X	X	X
Quatre pans 3/4"	Quatre pans 1/2"	Quatre pans 1"	Quatre pans 1"	1/4" Hex	1/4" Hex	1/4" Hex	1/4" Hex	1/4" Hex
0-800/0-1'300/ 0-1'800/0-1'800	0-550/0-1'400/ 0-1'750/0-1'750	0-950/0-1'080/ 0-1'370/0-1'670	600/700/ 900/1'200	1'750/3'000/ 4'000/0-4'000	900/2'100/ 3'000/3'000	1'700/2'600/ 0-3'400	0-3'400	0-2'000/ 0-2'750
0-850/0-1'850/ 0-2'400/0-2'400	0-950/0-1'750/ 0-2'100/0-2'100	0-1'350/0-1'650/ 0-2'100/0-2'500	750/930/ 1'200/1'440	1'200/3'400/ 4'300/0-4'300	1'800/2'900/ 4'000	1'500/3'400/ 0-4'200	0-4'200	0-2'450/ 0-3'450
702/1'138/ 1'627/1'627	130/400/ 1'356/1'356	530/1'020/ 1'800/2'033	1'180/1'254/ 1'966/2'576	119/176/226/0 -226	50	180	180	180
M33	M33	M42	M42	M16	M14			
3,5 (M18 B5)	3,3 (M18 B5)	5,9 (M18 HB8)	11,1 (M18 HB12)	1,7 (M18 B5)	1,7 (M18 B5)	1,7 (M18 B5)	1,7 (M18 B4)	1,7 (M18 B4)
2 x M18 B5, M12-18 FC, HD box	2 x M18 B5, M12-18 FC, HD box	2 x M18 HB8, M12-18 FC, HD box	1 x M18 HB12, M12-18 FC, coffret de transport	2 x M18 B5, M12-18 FC, HD box	2 x M18 B5, M12-18 FC, HD box	2 x M18 B5, M12-18 FC, HD box	2 x M18 B4, M12-18 C, coffret de transport	2 x M18 B4, M12-18 C, coffret de transport
4933459730	4933459727	4933459733	4933472072	4933492804	4933451790	4933464520	4933464534	4933443580
790,78 CHF	790,78 CHF	1'143,05 CHF	1'709,44 CHF	657,08 CHF	709,07 CHF	564,23 CHF	455,59 CHF	471,38 CHF
854,00 CHF	854,00 CHF	1'237,00 CHF	1'847,00 CHF	710,00 CHF	766,00 CHF	610,00 CHF	493,00 CHF	510,00 CHF

REVÊTEMENT SOFTGRIP POUR M18 FHIWF12 + ONEFHIWF12
N° d'art. 49162767

36,30 CHF sans TVA*
39,10 CHF TVA comprise*

REVÊTEMENT SOFTGRIP POUR M18 ONEFHIWF1
N° d'art. 4932478760

50,05 CHF sans TVA*
53,90 CHF TVA comprise*



DÉCOUVREZ L'ASSORTIMENT DE PERCEUSES À PERCUSSION ET DE PERCEUSES À BATTERIE

M12



**M12
FDD2-602X**

**M12
FPD2-602X**

**M18
FPD3-502X**

**M18
ONEPD3-502X**

**M18
FDD3-502X**

Technologie	FUEL™	FUEL™	FUEL™	FUEL™	FUEL™
ONE KEY™	X	X	X	✓	X
Vitesse de rotation à vide (min ⁻¹)	0–450/0–1'550	0–450/0–1'550	0–500	0–500	0–500/0–2'100
Plage de serrage du mandrin de perceuse (mm)	13	13	13	13	13
Couple max. (Nm)	45	45	158	158	158
Ø de foret max. dans le bois / l'acier / la maçonnerie (mm)	35/13/-	35/13/13	89/16/16	89/16/16	89/16/-
Nombre de coups max. (min ⁻¹)	-	0–22'500	0–33'000	0–33'000	-
Poids avec batterie (EPTA) (kg)	1,4 (M12 B6)	1,4 (M12 B6)	2,2 (M18 B5)	2,2 (M18 B5)	2,1 (M18 B5)
Contenu de la livraison	2 x M12 B6, C12 C, HD box	2 x M12 B6, C12 C, HD box	2 x M18 B5, M12-18 FC, HD box	2 x M18 B5, M12-18 FC, HD box	2 x M18 B5, M12-18 FC, HD box
N° d'art.	4933479875	4933479870	4933479860	4933492801	4933479863
Prix (hors TVA*)	397,10 CHF	409,17 CHF	576,30 CHF	669,15 CHF	565,16 CHF
Prix (TVA comprise*)	430,00 CHF	443,00 CHF	623,00 CHF	723,00 CHF	611,00 CHF





M18™



NOUVEAU



**M18
ONEDD3-502X**

**M18
BLPD2-502X**

**M18
BLDD2-502X**

**M18
CBLPD-402C**

**M18
CBLDD-402C**

	FUEL™	sans charbon	sans charbon	compact et sans charbon	compact et sans charbon
	✓	X	X	X	X
	0-500/0-2'100	0-500/0-1'800	0-500/0-1'800	0-500/0-1'800	0-500/0-1'800
	13	13	13	13	13
	158	82	82	60	60
	89/16/-	76/13/16	76/13/-	52/13/16	52/13
	-	0-28'800	-	0-27'000	-
	2,1 (M18 B5)	2,1 (M18 B5)	2,0 (M18 B5)	1,8 (M18 B4)	1,8 (M18 B4)
	2 x M18 B5, M12-18 FC, HD box	2 x M18 B5, M12-18 FC, HD box	2 x M18 B5, M12-18 FC, HD box	2 x M18 B4, M12-18 C, coffret de transport	2 x M18 B4, M12-18 C, coffret de transport
	4933492802	4933464517	4933464515	4933464537	4933464539
	657,08 CHF	564,23 CHF	547,52 CHF	471,38 CHF	455,59 CHF
	710,00 CHF	610,00 CHF	592,00 CHF	510,00 CHF	493,00 CHF





NOUVEAU

M18 FR12KIT-OP | N° d'art. 4933493305

772,88 CHF hors TVA*

833,00 CHF TVA comprise*

M18 FUEL DÉFONCEUSE 12 MM À BATTERIE

DISPONIBLE DÈS OCTOBRE

MICRO-MOLETTE DE RÉGLAGE

permet des micro-réglages précis jusqu'à 0,4 mm

RÉGLAGE DE LA MICRO-PROFONDEUR

réglage sûr et rapide de la profondeur

BASE DE PLONGÉE INTERCHANGEABLE

Choisissez soit une base plongeante ronde de 100 mm, soit une base plongeante pour gabarit de 146 mm

RACCORD RAPIDE DEK 26 POUR L'ASPIRATION DES POUSSIÈRES

VITESSE DE ROTATION VARIABLE

de 12'000 tours/min à 25'000 tours/min

BOUTON DE BLOCAGE DE LA BROCHE

Changement rapide et facile de la fraise avec une seule clé

DOUBLE LAMPE DE TRAVAIL LED

DIAMÈTRE DE LA PINCE DE SERRAGE:

12 mm, 1/2", 8 mm, 1/4"

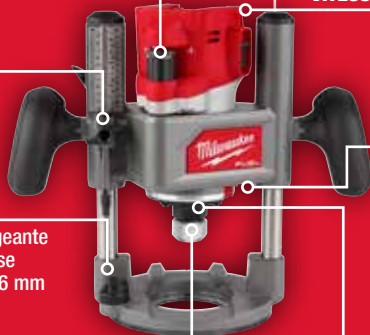

68 M DE TRAVAIL AVEC UNE BATTERIE DE 5,5 AH



CONTENU DE LA LIVRAISON:



M18 FR12KIT



BASE PLONGEANTE



COFFRET XL PACKOUT™

DISPONIBLE ÉGALEMENT AVEC BASE DE PLONGÉE FIXE

M18 FR12-0X
4933493304

576,97 CHF hors TVA*

622,00 CHF TVA comprise*



KIT DE FRAISAGE 12 MM 6 PCS.

Fraise à rainurer 6 mm, fraise à rainurer 12 mm, fraise à affûter 12 mm avec roulement à billes, fraise à chanfreiner 45° avec roulement à billes, fraise à chanfreiner avec roulement à billes, fraise à profiler avec roulement à billes

4932493578

160,63 CHF hors TVA*

173,00 CHF TVA comprise*



DISPONIBLE DES NOVEMBRE

GUIDE EN ALUMINIUM DE 1,4 M (UNIQUEMENT AVEC L'ADAPTEUR 4932493306)

GR1400
4932479066

123,49 CHF hors TVA*

133,00 CHF TVA comprise*

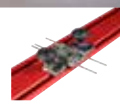

REDLITHIUM™

DISPONIBLE DÈS SEPTEMBRE

NOUVEAU PIED-DE-BICHE DE 525 MM

N° d'art. 4932492778

	Contenu	Unité de commande	N° d'art.	PRIX (hors TVA*)	PRIX (TVA comprise*)
Pied-de-biche de 305 mm	1	1	4932478253	16,30 CHF	17,55 CHF
Pied-de-biche de 381 mm	1	1	4932478254	20,43 CHF	22,00 CHF

LE BORD BISEAUTÉ AMÉLIORE L'EFFET DE LEVIER ET LA PRÉCISION D'AJUSTEMENT

L'EXTRACTEUR DE CLOUS/D'AGRAFES RETIRE FACILEMENT LES CLOUS ET LES AGRAFES

GRIFFE RENFORCÉE ET PERCUTANTE POUR UNE PÉNÉTRATION SUPPLÉMENTAIRE DE LA MATIÈRE AVEC UN MARTEAU



28,78 CHF hors TVA*

31,00 CHF TVA comprise*



NOUVEAU

M18 FN16GS-0X | N° d'art. 4933493353

576,97 CHF hors TVA*

622,00 CHF TVA comprise*

M18 FUEL CLOUEUSE À BATTERIE 16 GS

MOTEUR POWERSTATE™
SANS CHARBON

RÉGLAGE DE LA PROFONDEUR
D'ENFONCEMENT RAPIDE ET
SIMPLE, SANS OUTILS

LE CHARGEUR PEUT
CONTENIR JUSQU'À
110 CLOUS POUR UNE
PRODUCTIVITÉ MAXIMALE



TIRE JUSQU'À 1'200 CLOUS
par charge avec une batterie
M18™ REDLITHIUM™ 2,0 Ah

CONTENU DE
LA LIVRAISON:



M18 FN16GS



HD BOX

VOUS TROUVEZ
DES CLOUS
ADAPTÉS ICI



ACCEPTÉ LES CLOUS À TIGE
DE 25 À 64 MM DE LONG



REDLITHIUM™

NOUVEAU

M12 FJS-422X | N° d'art. 4933493348

403,60 CHF hors TVA*

437,00 CHF TVA comprise*

M12 FUEL SCIE SAUTEUSE À BATTERIE

MOTEUR POWERSTATE™
SANS CHARBON

6 NIVEAUX DE VITESSE

avec mode de démarrage
à commande automatique

ÉCLAIRAGE LED

PORTE-OUTILS FIXTEC™



LE SOUFFLEUR À POUSSIÈRE
MAINTIEN LA LIGNE
DE COUPE EXEMPTÉ DE
POUSSIÈRE DE BOIS

JUSQU'À 24 M DANS 19 MM OSB
AVEC UNE BATTERIE M12™ 4,0 AH



CONTENU DE
LA LIVRAISON:



M12 FJS



M12 B4



M12 B2



C12 C



HD BOX

Milwaukee
PERFECT MATCH

SET DE LAMES DE SCIE SAUTEUSE
35 PCS.

7 lames de scie pour le bois (T144D)

7 lames de scie pour des coupes nettes dans le bois (T101D)

7 lames de scie pour des coupes très nettes dans le bois (T101B)

7 lames de scie pour des coupes courbes dans le bois (T244D)

7 lames de scie pour le métal (T118A)

4932479088

61,84 CHF hors TVA*

66,60 CHF TVA comprise*



REDLITHIUM™

NOUVEAU

M12 FPTR-202X | N° d'art. 4933480754

449,09 CHF hors TVA*

486,00 CHF TVA comprise*

M12 FUEL CLÉ À CLIQUET TRAVERSANTE

INSERT POUR DOUILLE TRAVERSANTE
jusqu'à une taille de 15 mm

30 MM
LARGEUR DE LA TÊTE

TIGE ALLONGÉE DE 90 MM
pour un meilleur accès

350 TOURS/MIN

ÉCLAIRAGE LED

RÉGULATEUR DE VITESSE VARIABLE



COUPLE DE ROTATION MAX
JUSQU'À 80 NM

LES ADAPTATEURS 1/4", 3/8" ET
1/2" FOURNIS AINSI QUE LE PORTE-EMBOUT
HEXAGONAL 1/4" EN FONT LA CLÉ À CLIQUET
LA PLUS POLYVALENTE

CONTENU DE
LA LIVRAISON:



TOURNEVIS AVEC
TROU TRAVERSANT



SYSTÈME D'ACCESSOIRES M12 FUEL™ CLÉ À CLIQUET TRAVERSANTE



	Convient à	Description	N° d'art.	PRIX (hors TVA*)	PRIX (TVA comprise*)
Revêtement Softgrip	FPTR-RS		4932492931	6,82 CHF	7,35 CHF
	FPTR-PTS8	Douille traversante de 8 mm	4932492855	7,99 CHF	8,60 CHF
Douilles traversantes	FPTR-PTS9	Douille traversante de 9 mm	4932492856	7,99 CHF	8,60 CHF
	FPTR-PTS10	Douille traversante de 10 mm	4932492857	7,99 CHF	8,60 CHF
	FPTR-PTS11	Douille traversante de 11 mm	4932492858	7,99 CHF	8,60 CHF
	FPTR-PTS12	Douille traversante de 12 mm	4932492859	9,15 CHF	9,85 CHF
	FPTR-PTS13	Douille traversante de 13 mm	4932492860	9,15 CHF	9,85 CHF
	FPTR-PTS14	Douille traversante de 14 mm	4932492861	9,15 CHF	9,85 CHF
	FPTR-PTS15	Douille traversante de 15 mm	4932492862	9,15 CHF	9,85 CHF
	Douilles	FPTR-S16	Douille de 16 mm	4932492863	10,31 CHF
FPTR-S17		Douille de 17 mm	4932492864	10,31 CHF	11,10 CHF
FPTR-S18		Douille de 18 mm	4932492865	10,31 CHF	11,10 CHF
FPTR-S19		Douille de 19 mm	4932492866	10,31 CHF	11,10 CHF
Adaptateurs	FPTR-S21	Douille de 21 mm	4932492867	10,31 CHF	11,10 CHF
	FPTR-AA14	Adaptateur à enclume 1/4"	4932492868	10,31 CHF	11,10 CHF
	FPTR-AA38	Adaptateur à enclume 3/8"	4932492869	10,31 CHF	11,10 CHF
	FPTR-AA12	Adaptateur à enclume 1/2"	4932492870	10,31 CHF	11,10 CHF
	FPTR-HA14	Adaptateur à embout 1/4" Hex	4932492871	10,31 CHF	11,10 CHF





PINCES À CIRCLIPS POUR ARBRES ET ALÉSAGES

DISPONIBLE DÈS NOVEMBRE

MOLETTE DE COMMUTATION

pour un passage simple et rapide des bagues intérieures aux bagues extérieures



POIGNÉES À DOUBLE IMMERSION

pour une prise en main sûre

MARQUAGE AU LASER DU RÉGLAGE

pour les anneaux intérieurs et extérieurs



Description	Taille	N° d'art.	PRIX (hors TVA*)	PRIX (TVA comprise*)
pointe de 0,9 mm	A0/J0	4932492487	46,15 CHF	49,70 CHF
coudée à 45°, pointe de 0,9 mm	A0/J0	4932492488	46,15 CHF	49,70 CHF
coudée à 90°, pointe de 0,9 mm	A0/J0	4932492489	46,15 CHF	49,70 CHF
pointe de 1,2 mm	A1/J1	4932492490	49,58 CHF	53,40 CHF
coudée à 45°, pointe de 1,2 mm	A1/J1	4932492491	49,58 CHF	53,40 CHF
coudée à 90°, pointe de 1,2 mm	A1/J1	4932492492	49,58 CHF	53,40 CHF
pointe de 1,8 mm	A2/J2	4932492493	57,66 CHF	62,10 CHF
coudée à 45°, pointe de 1,8 mm	A2/J2	4932492494	57,66 CHF	62,10 CHF
coudée à 90°, pointe de 1,8 mm	A2/J2	4932492495	57,66 CHF	62,10 CHF
Jeu de pinces à circlips, jeu incluant un rail de rangement magnétique, jeu de 9 pièces	Pinces à circlips 0,9 mm / 1,2 mm / 1,8 mm	A0-A2 / J0-J2	4932492496	369,55 CHF 398,00 CHF

Pinces à circlips pour arbres et alésages

PINCES DE MONTAGE / PINCES POUR DURITS ET BOUGIES D'ALLUMAGE

DISPONIBLE DÈS OCTOBRE

DESIGN CROISANT

pour un accès optimal dans les espaces de construction étroits



POIGNÉES EN PVC POUR UNE MANIPULATION AGRÉABLE

ZONES DE PRÉHENSION MULTIFONCTIONS

pour saisir les matériaux les plus divers comme les vis, les boulons et les câbles



Description	N° d'art.	PRIX (hors TVA*)	PRIX (TVA comprise*)
Pinces de montage	droite, version longue	4932492497	44,94 CHF 48,40 CHF
	coudée à 45°, version longue	4932492498	46,15 CHF 49,70 CHF
	set de 2 pièces: droite et coudée à 45°, version longue	4932492499	80,78 CHF 87,00 CHF
Pince pour durits et cosses de bougies	8 mm	4932492500	49,12 CHF 52,90 CHF
	12,7 mm	4932492501	49,12 CHF 52,90 CHF
	19 mm	4932492502	49,12 CHF 52,90 CHF
	Set de 3 pièces 8 mm / 13 mm / 19 mm	4932492503	121,63 CHF 131,00 CHF

SCANNEZ ICI POUR CONSULTER L'ENSEMBLE DE LA GAMME DE PINCES



INSERTS EN MOUSSE POUR SERVANTE

SERVANTE 46"/117 CM AVEC REHAUSSE
4932478852 + 4932478854

SERVANTE 30"/78 CM AVEC REHAUSSE
4932478849 + 4932478850



INSERTS 1/3 POUR SERVANTE 30"/78 CM

N° d'art. 4932493628 **143,92 CHF** **155,00 CHF**

DOUBLE CLÉ À ANNEAU OUVERTE

6 PIÈCES:
8 x 10, 10 x 11, 12 x 14, 13 x 14, 17 x 19, 19 x 22 mm

N° d'art. 4932493631 **155,99 CHF** **168,00 CHF**

PINCES

4 PIÈCES:
Pince universelle 180 mm, pince à bec long 205 mm, pince multiprise 250 mm, pince coupante 160 mm

N° d'art. 4932493632 **202,41 CHF** **218,00 CHF**

PINCES À CIRCLIPS

3 PIÈCES:
Pince droite 1,2 mm pointe, pour taille A1/J1; pince droite, pointe de 1,8 mm, pour taille A2/J2; pince coudée à 90° pointe 1,8 mm, pour taille A2/J2

N° d'art. 4932493249 **92,29 CHF** **99,40 CHF**

TOURNEVIS TRI-LOBE VDE

8 PIÈCES:
PH0, PH1, PH2, SL2.5, SL3.5, SLx4, SL5.5, SL6.5

N° d'art. 4932493252 **84,22 CHF** **90,70 CHF**

MESURER ET COUPER

3 PIÈCES:
Mètre-ruban magn. 5 m, lame de cutter 18 mm, scie à métaux à main

N° d'art. 4932493256 **132,78 CHF** **143,00 CHF**

PINCES

3 PIÈCES:
Pince universelle 180 mm, pince coupante diagonale 160 mm, pince téléphonique 205 mm

N° d'art. 4932493255 **92,29 CHF** **99,40 CHF**

PINCE MULTIPRISE ET PINCE-ÉTAU

2 PIÈCES:
Pince-étau TORQUE LOCK™ 250 mm, pince multiprise 250 mm

N° d'art. 4932493253 **109,56 CHF** **118,00 CHF**

MARTEAU DE SERRURIER ET MARTEAU NON-DESTRUCTIF

2 PIÈCES:
Marteau de serrurier en fibre de verre 500 g, marteau non-destructif de 790 g sans recul

N° d'art. 4932493254 **127,21 CHF** **137,00 CHF**

MARTEAU DE SERRURIER ET MARTEAU NON-DESTRUCTIF ANGLAIS

2 PIÈCES:
Marteau de carrosserie 450 g, marteau non-destructif de 790 g sans recul

N° d'art. 4932493250 **173,63 CHF** **187,00 CHF**

PINCES VDE

4 PIÈCES:
Pince coupante diagonale VDE 160 mm, pince à bec long VDE 205 mm, pince universelle VDE 180 mm, pince à dénuder VDE 160 mm

N° d'art. 493249824 **144,85 CHF** **156,00 CHF**

DOUILLES ET CLIQUETS 1/4"

28 PIÈCES:
Douilles standard: 5, 5.5, 6, 7, 8, 9, 10, 11, 12, 13, 14, 15 mm
Douilles longues: 5, 5.5, 6, 7, 8, 9, 10, 11, 12, 13, 14 mm

NOUVEAU DÈS SEPTEMBRE **231,20 CHF** **249,00 CHF**

N° d'art. 4932493386 **DOUILLES À CHOC ET EMBOUTS 1/2" SHOCKWAVE™**

48 PIÈCES:
Douilles à choc longues 1/4": 4/4.5/5/5.5/6/7/8/9/10/11/12/13 mm, adaptateur 1/4" hex - 1/4" quatre pans, adaptateur 1/4" quatre pans - 1/4" hex, support magnétique pour embouts 152 mm et 305 mm, set d'embouts résistants 32 pcs.

N° d'art. 4932479825 **196,84 CHF** **212,00 CHF**

DOUILLES ET CLIQUETS 3/8"

28 PIÈCES:
Douilles standard: 6, 7, 8, 9, 10, 11, 12, 13, 14, 15, 16, 17, 18, 19 mm
Douilles longues: 6, 7, 8, 9, 10, 11, 12, 13, 14, 15, 16, 17, 18, 19 mm

NOUVEAU DÈS SEPTEMBRE **287,84 CHF** **310,00 CHF**

N° d'art. 4932493388 **DOUILLES À CHOC ET EMBOUTS 3/8" SHOCKWAVE™**

22 PIÈCES:
Douilles à choc courtes 3/8": 6/7/8/9/10/11/12/13/14/15/16/17/18/19/20/21/22 mm, 3/8" rallonge 150 mm et 250 mm, adaptateur 3/8" quatre pans - 1/4" quatre pans, adaptateur 3/8" quatre pans - 1/4" hex, 3/8" rotule

N° d'art. 4932479826 **249,77 CHF** **269,00 CHF**

DOUILLES ET CLIQUETS 1/2"

28 PIÈCES:
Douilles standard: 5, 7, 8, 9, 10, 11, 12, 13, 14, 15, 16, 17, 18, 19 mm
Douilles longues: 6, 7, 8, 9, 10, 11, 12, 13, 14, 15, 16, 17, 18, 19 mm

N° d'art. 4932479827 **196,84 CHF** **212,00 CHF**

CLÉ MIXTE MAX BITE™

15 PIÈCES:
8, 9, 10, 11, 12, 13, 14, 15, 16, 17, 18, 19, 20, 21, 22 mm

N° d'art. 4932479828 **328,69 CHF** **354,00 CHF**

INSERT DE CLÉ MIXTE À CLIQUET MAX BITE™

15 PIÈCES:
8, 9, 10, 11, 12, 13, 14, 15, 16, 17, 18, 19, 20, 21, 22 mm

N° d'art. 4932479829 **434,54 CHF** **468,00 CHF**

CLÉ À CLIQUET À TÊTE FLEXIBLE MAX BITE™

15 PIÈCES:
8, 9, 10, 11, 12, 13, 14, 15, 16, 17, 18, 19, 20, 21, 22 mm



INSERTS 2/3 POUR SERVANTE 30"/78 CM

NOUVEAU DÈS OCTOBRE

288,77 CHF ~~311,00 CHF~~ TVA comprise*

NOUVEAU DÈS OCTOBRE

161,56 CHF ~~174,00 CHF~~ TVA comprise*

N° d'art. 4932493633

PINCES À CIRCLIPS

6 PIÈCES:

Pince droite pointe 0,9 mm, pour taille A0/J0; pointe 1,2 mm, pour taille A1/J1; pointe 1,8 mm, pour taille A2/J2, pince coudée à 45° pointe 0,9 mm, pour taille A0/J0; pointe 1,8 mm, pour taille A2/J2, pince coudée à 90° pointe 1,8 mm, pour taille A2/J2



N° d'art. 4932493634

PINCES

5 PIÈCES:

Pince TORQUE LOCK 127 mm/250 mm, pince à long bec TORQUE LOCK 150 mm, pince MAX BITE™ 170 mm/250 mm



INSERTS 3/3 POUR SERVANTE 30"/78 CM

N° d'art. 4932493257

259,98 CHF ~~280,00 CHF~~ TVA comprise*

OUTIL

15 PIÈCES:

Jeu de clés à six pans creux métriques, pince coupante diagonale 160 mm, pince universelle 165 mm, pince multiprise 250 mm, marteau de serrurier Hickory 500 g, scie à métaux manuelle, mètre ruban magnétique 5 m - 16 ft



N° d'art. 4932493251

311,98 CHF ~~336,00 CHF~~ TVA comprise*

PINCES

11 PIÈCES:

Pince TORQUE LOCK™ 127 mm/170 mm/250 mm, pince de soudage TORQUE LOCK™ 280 mm, avec mâchoires mobiles 280 mm/480 mm, pince à long bec TORQUE LOCK™ 100 mm/150 mm/230 mm, pince MAX BITE™ 170 mm/250 mm



N° d'art. 4932493248

647,17 CHF ~~697,00 CHF~~ TVA comprise*

CLÉS À CLIQUET MIXTES MAX BITE™

22 PIÈCES:

6 mm, 7 mm, 8 mm, 9 mm, 10 mm, 11 mm, 12 mm, 13 mm, 14 mm, 15 mm, 16 mm, 17 mm, 18 mm, 19 mm, 20 mm, 21 mm, 22 mm, 24 mm, 25 mm, 27 mm, 30 mm, 32 mm



N° d'art. 4932493247

641,60 CHF ~~691,00 CHF~~ TVA comprise*

CLÉ MIXTE MAX BITE™

27 PIÈCES:

6 mm, 7 mm, 8 mm, 9 mm, 10 mm, 11 mm, 12 mm, 13 mm, 14 mm, 15 mm, 16 mm, 17 mm, 18 mm, 19 mm, 20 mm, 21 mm, 22 mm, 23 mm, 24 mm, 25 mm, 26 mm, 27 mm, 28 mm, 30 mm, 32 mm, 36 mm



N° d'art. 4932479830

TOURNEVIS TRI-LOBE

23 PIÈCES:

SL 2.5 / SL 3 / SL 4 / SL 5.5 / SL 6 / SL 6.5 / SL 8, PH 0 / PH 1 / PH 2 / PH 2 / PH 3, PZ 0 / PZ 1 / PZ 2 / PZ 3, T 10 / T 15 / T 20 / T 25 / T 30 / T 40



NOUVEAU DÈS SEPTEMBRE

496,75 CHF ~~535,00 CHF~~ TVA comprise*

N° d'art. 4932493392

DOUILLES À CHOC SHOCKWAVE™ 1/2"

32 PIÈCES:

Doilles à choc 1/2" 8, 9, 10, 11, 12, 13, 14, 15, 16, 17, 18, 19, 20, 21, 22, 23, 24, 25, 26, 27, 28, 29, 30, 32 mm, 1/2" doilles à choc automobiles 17, 19, 21 mm, 1/2" rallonge 150 mm et 250 mm, adaptateur 1/2" quatre pans sur 3/8" quatre pans, 1/2" quatre pans sur 3/4" quatre pans, rotule 1/2"

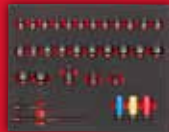

pour outils électriques

NOUVEAU DÈS SEPTEMBRE

681,52 CHF ~~734,00 CHF~~ TVA comprise*

N° d'art. 4932493394

DOUILLES À CHOC SHOCKWAVE™ 1/2" LONGUES

34 PIÈCES:

Doilles à choc 1/2" 8, 9, 10, 11, 12, 13, 14, 15, 16, 17, 18, 19, 20, 21, 22, 23, 24, 25, 26, 27, 28, 29, 30, 32, 33, 36 mm, 1/2" doilles à choc automobiles 17, 19, 21 mm, 1/2" rallonge 150 mm et 250 mm, adaptateur 1/2" quatre pans sur 3/8" quatre pans, 1/2" quatre pans sur 3/4" quatre pans, rotule 1/2"



pour outils électriques

NOUVEAU DÈS SEPTEMBRE

531,10 CHF ~~572,00 CHF~~ TVA comprise*

N° d'art. 4932493396

DOUILLES À CHOC SHOCKWAVE™ 3/4"

12 PIÈCES:

Doilles à choc 3/4" 22, 24, 27, 30, 32, 33, 36 mm, 3/4" rallonge 175 mm et 250 mm, adaptateur 3/4" quatre pans sur 1/2" quatre pans, adaptateur 3/4" quatre pans sur 1" quatre pans, rotule 3/4"



pour outils électriques

NOUVEAU DÈS SEPTEMBRE

633,24 CHF ~~682,00 CHF~~ TVA comprise*

N° d'art. 4932493398

DOUILLES À CHOC SHOCKWAVE™ 3/4" LONGUES

12 PIÈCES:

Doilles à choc 3/4" 22, 24, 27, 30, 32, 33, 36 mm, 3/4" rallonge 175 mm et 250 mm, adaptateur 3/4" quatre pans sur 1/2" quatre pans, adaptateur 3/4" quatre pans sur 1" quatre pans, rotule 3/4"



pour outils électriques

PIÈCES DE REMPLISSAGE POUR SERVANTE 46"/117 CM

19,87 CHF ~~21,40 CHF~~ TVA comprise*

N° d'art. 4932492389

PIÈCE DE REMPLISSAGE 1/3 POUR SERVANTE DE 46"



1

37,33 CHF ~~40,20 CHF~~ TVA comprise*

N° d'art. 4932492390

PIÈCE DE REMPLISSAGE 3/3 POUR SERVANTE DE 46"



2



SCANNEZ ICI POUR CONFIGURER VOTRE SERVANTE PERSONNALISÉE.



NOUVEAU

N° d'art. 4932492672

115,13 CHF hors TVA*

124,00 CHF TVA comprise*

SET CLIQUET COMPACT 1/4" 39 PIÈCES

22 x EMBOUTS RÉSISTANTS SHOCKWAVE™

PH1, PH2, PZ1, PZ2, TX B08, TX B010, TX B015, TX B020, TX B025, TX B030, TX B040, SL 0.8 x 5 x 5, TX 10, TX 15, TX 20, TX 25, TX 30, TX 40, Hex 3 mm, Hex 4 mm, Hex 5 mm, Hex 6 mm

DOUILLE 1/4" QUATRE PANS SUR 1/4" HEX**

ROTULE 1/4"***

CLIQUET COMPACT 1/4"

RALLONGE 1/4" 76 MM**

13 X DOUILLES 1/4"***

4 mm, 4,5 mm, 5 mm, 5,5 mm, 6 mm, 7 mm, 8 mm, 9 mm, 10 mm, 11 mm, 12 mm, 13 mm, 14 mm

** Pour utilisation avec des cliquets manuels



NOUVEAU DÈS SEPTEMBRE

CUTTER À LAME RÉTRACTABLE

avec lame trapézoïdale standard



N° d'art. 4932492378

15,88 CHF hors TVA*

17,10 CHF TVA comprise*



N° d'art. 4932492379

13,65 CHF hors TVA*

14,70 CHF TVA comprise*

NOUVEAU DÈS OCTOBRE

AIGUISEUR

N° d'art. 4932478562

CEILLET PRATIQUE POUR LES DOIGTS

PROFIL D'AFFÛTAGE POUR LE PONÇAGE ONDULÉ

PROFIL ABRASIF FIN EN CÉRAMIQUE

PROFIL ABRASIF GROSSIER EN MÉTAL TREMPÉ



16,06 CHF hors TVA*

17,30 CHF TVA comprise*

FASTBACK™ CUTTER À LAME RÉTRACTABLE 6 EN 1

N° d'art. 4932478559

UTILISATION FACILE D'UNE SEULE MAIN. LA LAME SE DÉVERROUILLE EN APPUYANT SUR UN BOUTON.

PORTE-EMBOUT INTÉGRÉ



COUPE-FIL INTÉGRÉ

27,16 CHF hors TVA*

29,25 CHF TVA comprise*

FASTBACK™ COUTEAU PLIANT CAMOUFLAGE

N° d'art. 4932492375

LAME EN ACIER INOXYDABLE RÉAFFÛTABLE

VERROUILLAGE DE SÉCURITÉ LINER LOCK



28,04 CHF hors TVA*

30,20 CHF TVA comprise*

SCANNEZ ICI POUR CONSULTER L'ENSEMBLE DE LA GAMME DE COUTEAUX





GANTS DE TRAVAIL UNIVERSELS

DISPONIBLE DÈS OCTOBRE

LÉGERS ET FINS

paume trempée en polyuréthane

IDEAL POUR LES TRAVAUX DE CONSTRUCTION GÉNÉRAUX

Montage, transport de matériaux, travaux de menuiserie et de transformation

CONFORTABLE ET OFFRANT UNE BONNE DEX TÉRITÉ

CLASSE DE PROTECTION CONTRE LES COUPURES A

Certifié européen pour la protection mécanique EN ISO 21420, EN388 (3121A), UKCA.



Taille	Contenu	N° d'art.	PRIX (hors TVA*)	PRIX (TVA comprise*)
7 / S	12 paires	4932493238	22,98 CHF	24,75 CHF
8 / M	12 paires	4932493239	22,98 CHF	24,75 CHF
9 / L	12 paires	4932493240	22,98 CHF	24,75 CHF
10 / XL	12 paires	4932493241	22,98 CHF	24,75 CHF
11 / XXL	12 paires	4932493242	22,98 CHF	24,75 CHF

GANTS JETABLES EN NITRILE

DISPONIBLE DÈS OCTOBRE

GANTS JETABLES EN NITRILE

STRUCTURE DIAMANTÉE

améliore l'adhérence sur les outils métalliques ou sur les surfaces huileuses et grasses



RÉSISTANT AUX PRODUITS CHIMIQUES

pour la protection contre les huiles, l'essence, les diluants, les liquides de frein et les solvants

À CONTRÔLER SI C'EST CORRECT L'ÉPAISSEUR DE 8 MM

réduit le risque de fissures et de cassures

DURABLE ET RÉSISTANT

CERTIFIÉ EUROPÉEN POUR LA PROTECTION CONTRE LES PRODUITS CHIMIQUES

EN ISO 374- 1:2016 TYP B / KPT,
EN ISO 374 -2,
EN ISO 374-5 (VIRUS),
EN ISO 21420

EXCELLENTE SENSATION AU TOUCHER

pour la manipulation de très petites pièces

Taille	Contenu	N° d'art.	PRIX (hors TVA*)	PRIX (TVA comprise*)
7 / S	50 pcs.	4932493233	14,95 CHF	16,10 CHF
8 / M	50 pcs.	4932493234	14,95 CHF	16,10 CHF
9 / L	50 pcs.	4932493235	14,95 CHF	16,10 CHF
10 / XL	50 pcs.	4932493236	14,95 CHF	16,10 CHF
11 / XXL	50 pcs.	4932493237	14,95 CHF	16,10 CHF

TECHNOLOGIE SMARTWIPE™

permet de faire fonctionner un écran tactile sans enlever le gant





LAMPES FRONTALES ET LAMPES DE POCHE

**REDLITHIUM™
USB**

**AUTONOMIE
TOUTE LA JOURNÉE***

**LAMPES USB REDLITHIUM™ DISPONIBLE
MAINTENANT AVEC UNE BATTERIE 3,0 AH**

RECHARGEABLE

**BATTERIE INTERNE
RECHARGEABLE**

**PILES
alcalines**

**IP54 600
LUMENS**



L4 HL2-301
4933479963
91,26 CHF hors TVA*
98,50 CHF TVA comprise*

**IP54 600
LUMENS**



L4 BOLTHL-301
4933479902
126,03 CHF hors TVA*
136,00 CHF TVA comprise*

**IP64 310
LUMENS**



ISHL-LED
4933478112
108,44 CHF hors TVA*
117,00 CHF TVA comprise*

**IP53 600
LUMENS**



L4 HL-VIS-301
4933479768
113,96 CHF hors TVA*
123,00 CHF TVA comprise*

**IP54 450
LUMENS**



IR HL450
4933478587
85,50 CHF hors TVA*
92,30 CHF TVA comprise*

**IP52 350
LUMENS**



HL2-LED
4933471286
68,14 CHF hors TVA*
73,60 CHF TVA comprise*

**IP54 600
LUMENS**



L4 HLRP-301
4933479767
113,96 CHF hors TVA*
123,00 CHF TVA comprise*

**IP66 2000
LUMENS**



L4 FL2000-301
4933479637
160,38 CHF hors TVA*
173,00 CHF TVA comprise*

**IP67 800
LUMENS**



L4 FMLED-301
4933479770
113,96 CHF hors TVA*
123,00 CHF TVA comprise*

**IP67 1'100
LUMENS**



L4 TMLED-301
4933479769
131,60 CHF hors TVA*
142,00 CHF TVA comprise*

**IP52 450
LUMENS**



HL-SF
4933471388
79,74 CHF hors TVA*
86,10 CHF TVA comprise*

**IP54 300
LUMENS**



FL-LED
4933464824
73,91 CHF hors TVA*
79,80 CHF TVA comprise*

**IP67 500
LUMENS**



IR FL500
4933478586
85,54 CHF hors TVA*
92,40 CHF TVA comprise*

**IP67 325
LUMENS**



ML-LED
4933464825
73,99 CHF hors TVA*
79,90 CHF TVA comprise*

**IP50
400
LUMENS**



L4 NL400-301
4933479898
105,60 CHF hors TVA*
114,00 CHF TVA comprise*

**IP52
550
LUMENS**



L4 SL550-301
4933478869
155,29 CHF hors TVA*
168,00 CHF TVA comprise*

**IP54
550
LUMENS**



L4 FFL-301
4933479766
102,81 CHF hors TVA*
111,00 CHF TVA comprise*

**IP54
500
LUMENS**



L4 PWL-301
4933479765
102,81 CHF hors TVA*
111,00 CHF TVA comprise*

**IP54
445
LUMENS**



L4 FL-301
4933479763
91,30 CHF hors TVA*
98,60 CHF TVA comprise*

**IP67 250
LUMENS**



IR PL250
4933478705
50,82 CHF hors TVA*
55,00 CHF TVA comprise*

**IP67 100
LUMENS**



IPL-LED
4933459440
39,26 CHF hors TVA*
42,50 CHF TVA comprise*

LAMPES DE CHANTIER

IP54



M18 ONESLDP-0
4933459160
923,68 CHF hors TVA*
995,00 CHF TVA comprise*

**9'000
LUMENS**

IP54



M18 ONESLSP-0
4933459155
553,21 CHF hors TVA*
596,00 CHF TVA comprise*

**4'400
LUMENS**

M18

M18



ASSORTIMENT DE LAMPES TRUEVIEW™

LUMINAIRES PORTATIFS

IP54 1'350 LUMENS



M12 UHL-0
4933459432
212,45 CHF hors TVA*
229,00 CHF TVA comprise* **M12**

IP24 300 LUMENS



M18 IL-0
4932430564
108,46 CHF hors TVA*
117,00 CHF TVA comprise* **M18**

IP24 220 LUMENS



M12 SL-0
4932430178
101,96 CHF hors TVA*
110,00 CHF TVA comprise* **M12**

PROJECTEURS DE CHANTIER

IP55 27'000 LUMENS



MXF TL-601
4933471844
5'314,58 CHF hors TVA*
5'724,00 CHF TVA comprise* **M12**

IP34 6'000 LUMENS



M18 HOSALC-0
4933478116
617,28 CHF hors TVA*
665,00 CHF TVA comprise* **M18**

IP24 700 LUMENS



M18 LL-0
4932430563
120,53 CHF hors TVA*
130,00 CHF TVA comprise* **M18**

IP24 400 LUMENS



M12 LL-0
4932430562
108,46 CHF hors TVA*
117,00 CHF TVA comprise* **M12**

IP20 120 LUMENS



M12 TLED-0
4932430360
85,49 CHF hors TVA*
92,50 CHF TVA comprise* **M12**

IP54 2'800 LUMENS



M18 SAL2-0
4933492486
357,29 CHF hors TVA*
385,00 CHF TVA comprise* **M18**

IP34 1'400 LUMENS



M12 SAL-0
4933464823
264,44 CHF hors TVA*
285,00 CHF TVA comprise* **M12**

IP20 120 LUMENS



M18 TLED-0
4932430361
85,49 CHF hors TVA*
92,50 CHF TVA comprise* **M18**

IP24 750 LUMENS



M12 SLED-0
4933451261
131,45 CHF hors TVA*
142,00 CHF TVA comprise* **M12**

IP54 1'250 LUMENS



M18 SLED-0
4933459159
183,44 CHF hors TVA*
198,00 CHF TVA comprise* **M18**

IP67 5'400 LUMENS



M18 ONERSAL-0
4933459431
813,19 CHF hors TVA*
876,00 CHF TVA comprise* **M18**

LAMPES DE CHANTIER

IP54 1'400 LUMENS



M12 POAL-0
4933480473
160,45 CHF hors TVA*
173,00 CHF TVA comprise* **M12**

IP54 1'000 LUMENS



M12 CML-401
4933479366
195,21 CHF hors TVA*
211,00 CHF TVA comprise* **M12**

IP54 1'200 LUMENS



M12 UCL-0
4933478868
212,45 CHF hors TVA*
229,00 CHF TVA comprise* **M12**

IP54 4'000 LUMENS



M18 HOAL-0
4933478116
316,44 CHF hors TVA*
341,00 CHF TVA comprise* **M18**

IP54 3'000 LUMENS



M18 POALC-0
4933478120
339,65 CHF hors TVA*
366,00 CHF TVA comprise* **M18**

IP54 700 LUMENS



M12 PAL-0
4933478226
120,53 CHF hors TVA*
130,00 CHF TVA comprise* **M12**

IP54 2'200 LUMENS



M18 TAL-0
4933464134
212,45 CHF hors TVA*
229,00 CHF TVA comprise* **M18**

IP54 1'500 LUMENS



M18 PAL-0
4933464105
183,66 CHF hors TVA*
198,00 CHF TVA comprise* **M18**

IP56 2'500 LUMENS



M18 UBL
4933459433
685,99 CHF hors TVA*
739,00 CHF TVA comprise* **M18**

IP54 1'000 LUMENS



M12 AL-0
4933451394
137,24 CHF hors TVA*
148,00 CHF TVA comprise* **M12**

IP20 1'500 LUMENS



M18 AL-0
4932430392
224,52 CHF hors TVA*
242,00 CHF TVA comprise* **M18**

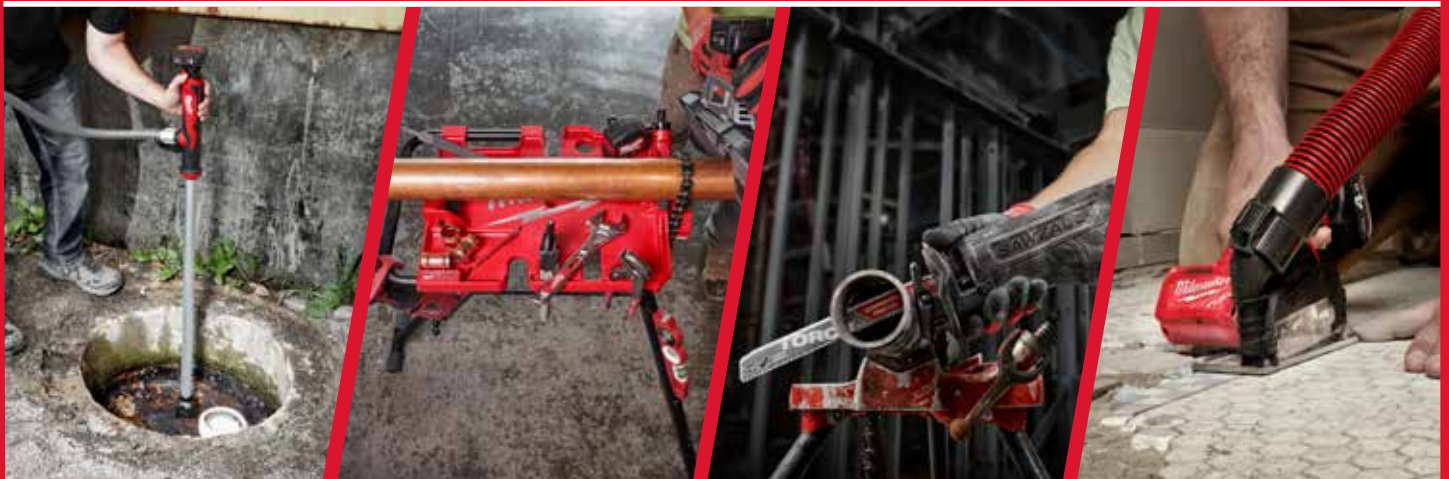

M12 PCSS-202C | N° d'art. **4933479242**

(Également disponible en tant que M12 PCSS-0 / 299,35 CHF hors TVA* / 323,00 CHF TVA comprise* / N° d'art. 4933479241)

409,17 CHF hors TVA*

443,00 CHF TVA comprise*

M12 COUPE TUBE EN ACIER INOXYDABLE À BATTERIE

RAPTOR™

FENÊTRE D'OBSERVATION SUR LE MÉCANISME DE COUPE ET LUMIÈRE INTÉGRÉE

permet à l'utilisateur de couper le tube avec précision



COUPE L'ACIER INOXYDABLE, L'ACIER AU CARBONE ET LE CUIVRE

dans les dimensions 12 - 15 - 18 - 22 - 28 mm

LE MOTEUR DE 500 TOURS/MIN COUPE DES TUBES EN ACIER DE 28 MM

en moins de 20 secondes

JUSQU'À 90 COUPES DE 15 MM DANS L'ACIER AVEC UNE BATTERIE M12™ 2,0 AH



TESTÉ ET APPROUVÉ PAR GEBERIT INTERNATIONAL AG POUR LE SYSTÈME DE TUBES MÉTALLIQUES GEBERIT MAPRESS

REDLITHIUM™

CONTENU DE LA LIVRAISON:



M18 FVP5-801 | N° d'art. **4933492854**

M18 FUEL POMPE À VIDE À BATTERIE

958,28 CHF hors TVA*

1'038,00 CHF TVA comprise*

CLAPET ANTI-RETOUR

protège le vide lorsque la pompe ne fonctionne pas

RACCORDS 1/2", 3/8" ET 1/4"

permettent de raccorder sans problème différentes tailles de tuyaux

VALVE DE BALLASTAGE

réduit la fréquence des vidanges d'huile



MODE DE DISTRIBUTION

maximise la vitesse du dispositif de distribution tout en prolongeant la durée de fonctionnement

VANNE À BILLE

isole la pompe du système et permet un remplacement facile de la batterie

JUSQU'À 90 MINUTES D'AUTONOMIE PAR CHARGE AVEC UNE BATTERIE DE 8,0 AH



REDLITHIUM™

CONTENU DE LA LIVRAISON:





NOUVEAU

M18 HSFSM-122 | N° d'art. 4933480722

3'062,97 CHF hors TVA*

3'310,00 CHF TVA comprise*

M18 NETTOYEUR DE TUBES À GRANDE VITESSE AVEC ARBRE FLEXIBLE

NETTOYER ET CONTRÔLER: LA CAMÉRA PEUT ÊTRE UTILISÉE PENDANT LE NETTOYAGE

CÂBLE DE 8 MM AVEC PRISE UNIVERSELLE, ADAPTÉ ET UTILISABLE AVEC LES TÊTES DE MONTAGE LES PLUS COURANTES

ACCOUPLÉMENT MÉCANIQUE INTÉGRÉ POUR PROTÉGER LE CÂBLE

TRANSPORT SUR LE LIEU DE TRAVAIL / EN DEHORS DU LIEU DE TRAVAIL

Roues tout-terrain et poignée télescopique pour faciliter le transport

MODE MARCHÉ AVANT ET MARCHÉ ARRIÈRE

Élimine les obstructions dans les tuyaux de 32 mm (1 1/4") à 100 mm (4") jusqu'à une longueur de 23 m

FREIN À TAMBOUR

Empêche l'endommagement du câble lors de l'enroulement

PÉDALE ÉLECTRONIQUE

RÉGLAGE CONTINU DE LA VITESSE

600–2'200 tours/min

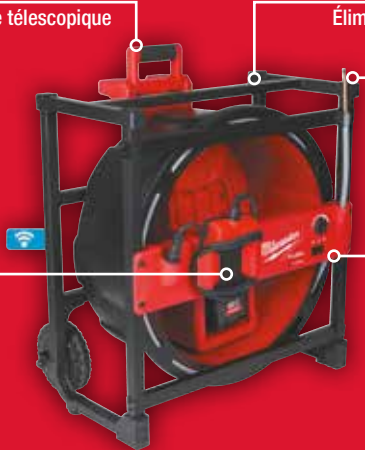

ONE KEY
UNLOCKING THE DIGITAL JOBSITE™

CONTENU DE LA LIVRAISON:



ACCESSOIRES

	Dimensions	Nombre de chaînes	N° d'art.	PRIX (hors TVA*)	PRIX (TVA comprise*)
① Arbre de rechange HSFSM -RC	8 mm x 23 m	-	4932480723	634,17 CHF	683,00 CHF
② Fronde à chaîne standard HSFSM-SC3240	32 – 40 mm	1	4932480724	56,64 CHF	61,00 CHF
③ Fronde à chaîne standard HSFSM-SC50	50 mm	2	4932480725	79,76 CHF	85,90 CHF
④ Fronde à chaîne standard HSFSM-SC75	75 mm	3	4932480726	103,06 CHF	111,00 CHF
⑤ Fronde à chaîne standard HSFSM-SC110	100 mm	3	4932480727	119,78 CHF	129,00 CHF
⑥ Fronde à chaîne en métal trempé HSFSM-CC3240	32 – 40 mm	1	4932480728	79,76 CHF	85,90 CHF
⑦ Fronde à chaîne en métal trempé HSFSM-CC50	50 mm	2	4932480729	103,06 CHF	111,00 CHF
⑧ Fronde à chaîne en métal trempé HSFSM-CC75	75 mm	3	4932480730	155,06 CHF	167,00 CHF
⑨ Fronde à chaîne en métal trempé HSFSM-CC110	100 mm	3	4932480731	166,20 CHF	179,00 CHF
⑩ Tête de fraisage HSFSM -PH	-	-	4932480732	79,76 CHF	85,90 CHF



REDLITHIUM™



TOUS UTILISABLES AVEC LE SMART HUB M18 SISH-0 4933471415



ONE KEY

M18 SIC 30

M18 SIC36-0

M18 SIC60SC

M18 SIC60-0

Longueur du câble de la caméra (m)	30	36	60	60
Diamètre du tuyau (mm)	50–150	50–150	50–150	75–250
Diamètre du câble de poussée (mm)	10	10	10	12
Diamètre de la tête de caméra (mm)	25	25	25	34
Nombre de LED	12	12	12	20
Sangles de sac à dos	X	✓	X	X
Poignée télescopique, grosses roues et large châssis	X	X	✓	✓
Livraison standard avec	1 x patin 75 mm et 1 x patin 100 mm	1 x patin 75 mm et 1 x patin 100 mm	1 x rouleau de guidage 75 mm et 1 x rouleau de guidage 100 mm	1 x patin 75 mm et 1 x patin 100 mm
N° d'art.	4933480737	4933471413	4933480585	4933471412
Prix (hors TVA*)	3'638,82 CHF	4'990,73 CHF	5'897,88 CHF	8'481,18 CHF
Prix (TVA comprise*)	3'925,00 CHF	5'381,00 CHF	6'358,00 CHF	9'145,00 CHF

NOUVEAU

M18 HSFC125-802C | N° d'art. 4933492421

6'112,18 CHF hors TVA*

6'594,00 CHF TVA comprise*

M18 FORCE LOGIC™ COUPE-CÂBLE HYDRAULIQUE DE SÉCURITÉ À BATTERIE 125 MM

COUPE DE LIGNES SANS FIL SÉCURISÉE À DISTANCE

INSTALLATION PLUS RAPIDE ET PLUS SIMPLE

SÉCURITÉ ACCRUE GRÂCE AUX CAPTEURS DE POSITION DES LAMES

CAPTEURS POUR LES MÂCHOIRES DE COUPE

permet à l'utilisateur de voir à distance toutes les phases de la coupe et confirme une coupe positive en la signalant avec une LED verte

PERFORMANCE DE COUPE 125 MM

coupe les câbles en aluminium, en cuivre et les câbles blindés jusqu'à un diamètre de 125 mm

FONCTION DE VERROUILLAGE RAPIDE

pour une fermeture facile de la mâchoire de coupe

POIGNÉE D PIVOTANTE

pour une prise en main sûre et une position réglable pour une utilisation en tranchée

CONNEXION BLUETOOTH®**

permet le passage rapide du mode télécommandé au mode manuel

BOÎTIER DE BATTERIE VERROUILLÉ

IP54 avec couvercle de batterie scellé offre la meilleure protection dans les environnements difficiles



ÉGALEMENT DISPONIBLE

5'337,81 CHF hors TVA*

5'760,00 CHF TVA comprise*

M18 FORCE LOGIC™ COUPE-CÂBLE HYDRAULIQUE DE SÉCURITÉ À BATTERIE 125 MM

M18 HCC125-801C 4933492419



CONTENU DE LA LIVRAISON:



CONTENU DE LA LIVRAISON:



NOUVEAU

M18 BSBT-202X | N° d'art. 4933493289

923,56 CHF hors TVA*

997,00 CHF TVA comprise*

M18 BOULONNEUSE À GOUJONS DE CISAILLEMENT

CONNECTEURS DE CÂBLES JUSQU'À 1'000 MM² OU 78 MM DE DIAMÈTRE DE FICHE

COUPLE MAXIMAL DE JUSQU'À 100 NM

OPTIMISÉ POUR UNE INTÉGRITÉ DE CONNEXION MAXIMALE

STRUCTURE À ANGLE DROIT

Idéal pour les tranchées étroites

COMMUTATEUR DE SENS DE ROTATION

Droite / gauche / blocage de la gâchette

TÊTE RÉGLABLE À 360°

RÉGLAGE DU COUPLE

Doit toujours être réglée sur perçage

PORTE-OUTILS 1/2"

POIGNÉE CAOUTCHOUTÉE

Prise en main agréable lors de l'utilisation avec des gants

GOUJONS DE CISAILLEMENT

Maintiennent le connecteur de câble pendant l'utilisation afin d'éviter toute tension sur le poignet

DÉCLENCHEUR D'OUTILS

Pour un contrôle optimal lors de l'utilisation avec des gants

ÉCHELLE DE RÉGLAGE DES GOUJONS

Permet un ajustement rapide et facile à différents diamètres



ONE KEY
UNLOCKING THE DIGITAL JOBSITE.

REDLITHIUM™



BOLT™ 200 LE SYSTÈME DE PROTECTION DE LA TÊTE POLYVALENT ET 100 % COMPATIBLE

COQUE DURABLE EN LEXAN™
très grande résistance aux chocs

ADAPTÉ AU TOUR DE TÊTE
52 – 68 CM

CERTIFICATION SELON EN 397 ET EN 12492 (VENTILÉ)

- 40 °C (ventilé + non ventilé)
- 440 V a.c. (non ventilé)
- LD (ventilé + non ventilé)

MENTONNIÈRE RÉGLABLE

SYSTÈME À MOLETTE

réglage facile et confortable

TECHNOLOGIE DE LA COQUE INTÉRIEURE EN MOUSSE

se raidit progressivement en cas d'impact

BOLT™ 200 VENTILÉ

Livré avec mentonnière selon EN12492



	EXÉCUTION	N° d'art.	PRIX (hors TVA*)	PRIX (TVA comprise*)
BOLT™ 200 AÉRÉE	● blanc ventilé	4932478141	126,28 CHF	136,00 CHF
	● jaune ventilé	4932478918	126,28 CHF	136,00 CHF
	○ rouge ventilé	4932478919	126,28 CHF	136,00 CHF
	● noir ventilé	4932478920	126,28 CHF	136,00 CHF
	● bleu ventilé	4932480651	126,28 CHF	136,00 CHF
	● vert ventilé	4932480652	126,28 CHF	136,00 CHF
	● orange ventilé	4932480653	126,28 CHF	136,00 CHF
	● Hi-Vis jaune signalisation ventilé	4932480654	126,28 CHF	136,00 CHF

BOLT™ 200 NON VENTILÉ

Livré avec mentonnière selon EN397



	EXÉCUTION	N° d'art.	PRIX (hors TVA*)	PRIX (TVA comprise*)
BOLT™ 200 UNVENTILÉ	● blanc non ventilé	4932479252	126,28 CHF	136,00 CHF
	● jaune non ventilé	4932479253	126,28 CHF	136,00 CHF
	○ rouge ventilé	4932479254	126,28 CHF	136,00 CHF
	● noir non ventilé	4932479255	126,28 CHF	136,00 CHF
	● bleu non ventilé	4932480655	126,28 CHF	136,00 CHF
	● vert non ventilé	4932480656	126,28 CHF	136,00 CHF
	● orange ventilé	4932480657	126,28 CHF	136,00 CHF
	● Hi-Vis jaune signalisation non ventilé	4932480658	126,28 CHF	136,00 CHF

PIÈCES DE RECHANGE BOLT™

Respirant et lavable

DESCRIPTION	Contenu	N° d'art.	PRIX (hors TVA*)	PRIX (TVA comprise*)
Bande anti-sueur pour BOLT™ 200	10 pcs.	4932480659	69,27 CHF	74,60 CHF
Rembourrage intérieur de rechange pour BOLT™ 200	10 pcs.	4932480660	124,42 CHF	134,00 CHF
Mentonnière à 4 points de rechange EN397 BOLT™ 200	1 pc.	4932480661	14,95 CHF	16,10 CHF
Mentonnière à 4 points de rechange EN12492 BOLT™ 200	1 pc.	4932480662	16,06 CHF	17,30 CHF



LAMPE POUR CASQUE USB À BATTERIE BOLT™

IP54

600 LUMENS

N° d'art. 4933479902



126,03 CHF hors TVA*
136,00 CHF TVA comprise*



PERSONNALISABLE EN FONCTION DE VOS BESOINS

Protection auditive, protection faciale, éclairage et protection contre les UV



COQUILLES BOLT™
HP, 33 DB
4932478877

37,98 CHF hors TVA*
40,90 CHF TVA comprise*



COQUILLES BOLT™
LP, 30 DB
4932478878

34,54 CHF hors TVA*
37,20 CHF TVA comprise*



VISIÈRE BOLT™
COMPACT CLAIRE
4932479946

60,07 CHF hors TVA*
64,70 CHF TVA comprise*



VISIÈRE BOLT™
COMPACT TEINTÉE
4932479947

60,07 CHF hors TVA*
64,70 CHF TVA comprise*



VISIÈRE GRILLAGÉE
COMPLÈTE COMPACT BOLT™
4932479945

69,27 CHF hors TVA*
74,60 CHF TVA comprise*



VISIÈRE COMPLÈTE
COMPACT BOLT™ CLAIRE
4932479943

65,27 CHF hors TVA*
70,30 CHF TVA comprise*



VISIÈRE COMPLÈTE
COMPACT BOLT™ GRISE
4932479944

65,27 CHF hors TVA*
70,30 CHF TVA comprise*



PROTÈGE-NUQUE
UV BOLT™
4932492101

22,98 CHF hors TVA*
24,75 CHF TVA comprise*



NEU M18 FUEL TRONÇONNEUSE TOP HANDLE À BATTERIE

BOUTON DE DÉCLENCHEMENT

POIGNÉE ERGONOMIQUE AVEC ARC

FREIN DE CHAÎNE

GRIFFE MÉTALLIQUE

VITESSE DE COUPE OPTIMALE

SUSPENSION POUR SÉCURISER LES OUTILS



JUSQU'À 150 COUPES
DANS DU BOIS DE CÈDRE
DE 10 X 10 CM AVEC UNE
CHARGE DE BATTERIE M18™
HIGH OUTPUT™
8,0 AH

NOUVEAU

957,91 CHF hors TVA*

1'034,00 CHF TVA comprise*

M18 FTHCHS30-802 | N° d'art. 4933479587

M18 FUEL TRONÇONNEUSE TOP HANDLE À BATTERIE AVEC GUIDE DE 30 CM



CONTENU DE LA LIVRAISON:



NOUVEAU

986,70 CHF hors TVA*

1'065,00 CHF TVA comprise*

M18 FTHCHS35-802 | N° d'art. 4933479589

M18 FUEL TRONÇONNEUSE TOP HANDLE À BATTERIE AVEC GUIDE DE 35 CM



CONTENU DE LA LIVRAISON:



REDLITHIUM™

REDLITHIUM™



NOUVEAU

M12 BLPRS-202 | N° d'art. 4933480115

403,60 CHF hors TVA*

437,00 CHF TVA comprise*

M12 SÉCATEUR D'ÉLAGAGE À BATTERIE



PLUS DE 1'000 COUPES DANS DES MATÉRIEAUX DE 1,25 CM D'ÉPAISSEUR AVEC UN PACK DE BATTERIES M12 B2

SÉLECTEUR DE MODE

POINT DE FIXATION POUR LA DRAGONNE

LAMES PUISSANTES EN ACIER SK5

POIGNÉE ÉTROITE ET ERGONOMIQUE

COUPE DES BRANCHES JUSQU'À 32 MM

MODES RÉGLABLES POUR ARRÊTER LES LAMES



ACCESSOIRES DISPONIBLES
ÉTUI POUR M12 BLPRS

LAME DE RECHANGE POUR M12 BLPRS

4932492430
45,03 CHF hors TVA*
48,50 CHF TVA comprise*



4932492431
45,03 CHF hors TVA*
48,50 CHF TVA comprise*



CONTENU DE LA LIVRAISON:



M12 BLPRS



M12 B2 x2



C12 C

M18 F2BL-802 | N° d'art. 4933479988

(Également disponible en tant que M18 F2BL-0 / 409,02 CHF hors TVA* / 443,00 CHF TVA comprise* / N° d'art. 4933479987)

894,21 CHF hors TVA*

969,00 CHF TVA comprise*

M18 FUEL SOUFFLEUR À BATTERIE



JUSQU'À 17 M³/MIN DE DÉBIT D'AIR À 233 KM/H POUR ÉLIMINER LES FEUILLES MORTES, LE GRAVIER ET LES DÉBRIS

RÉGULATEUR DE VITESSE

PUISSANCE POUR ÉLIMINER LES FEUILLES HUMIDES

EMBOUTS INTERCHANGEBLES

pour optimiser le flux d'air en fonction des applications

ALIMENTÉ PAR 2 X M18™ BATTERIES HIGH OUTPUT™ 8,0 AH

DEUXIÈME POIGNÉE POUR UNE MEILLEURE MANIABILITÉ

CONTENU DE LA LIVRAISON:



M18 F2BL



M18 HB8 x2



M18 DFC



Travailler dur nécessite d'excellents vêtements de chantier qui peuvent vous suivre. C'est exactement ce que nous vous proposons avec notre nouvelle gamme de vêtements de chantier MILWAUKEE® - une collection de vêtements de travail spécialement conçus pour les conditions de travail exigeantes.

Nos vêtements d'extérieur sont fabriqués à partir des meilleurs matériaux afin de garantir leur longévité, leur résistance et leur confort. Nous utilisons des matériaux innovants comme le WORKSKIN™, qui procure une sensation agréable sur la peau et sèche rapidement tout en vous protégeant des rayons du soleil.

OPTIMAL POUR LES CHANTIERS COMME POUR LA VIE QUOTIDIENNE.

T-SHIRT FONCTIONNEL WORKSKIN™

FAIBLE POIDS

idéal en combinaison avec un pull ou une veste

MATÉRIAU ÉVACUANT L'HUMIDITÉ

100 % polyester

MANCHES RAGLAN

MATÉRIAU MESH MULTICOUCHE À SÉCHAGE RAPIDE

Sur les principales zones de transpiration



LAVABLE EN MACHINE

Taille	Couleur	N° d'art.	Couleur	N° d'art.	Couleur	N° d'art.	Couleur	N° d'art.	Prix hors TVA*	Prix TVA comprise*
S		4932493073		4932493068		4932493063		4933478194	34,54 CHF	37,20 CHF
M		4932493074		4932493069		4932493064		4933478195	34,54 CHF	37,20 CHF
L		4932493075		4932493070		4932493065		4933478196	34,54 CHF	37,20 CHF
XL		4932493076		4932493071		4932493066		4933478197	34,54 CHF	37,20 CHF
XXL	jaune	4932493077	rouge	4932493072	noir	4932493067	gris	4933478198	34,54 CHF	37,20 CHF

Taille	Couleur	N° d'art.	Couleur	N° d'art.	Couleur	N° d'art.	Couleur	N° d'art.	Prix hors TVA*	Prix TVA comprise*
S		4932493088		4932493083		4932493078		4933478188	40,30 CHF	43,40 CHF
M		4932493089		4932493084		4932493079		4933478189	40,30 CHF	43,40 CHF
L		4932493090		4932493085		4932493080		4933478190	40,30 CHF	43,40 CHF
XL		4932493091		4932493086		4932493081		4933478191	40,30 CHF	43,40 CHF
XXL	jaune	4932493092	rouge	4932493087	noir	4932493082	gris	4933478192	40,30 CHF	43,40 CHF



T-SHIRT HYBRIDE

T-SHIRT DE TRAVAIL LÉGER ET RESPIRANT

156 g/m² pour plus de confort et de productivité

MATÉRIAU LÉGER ET AGRÉABLE

33 % coton et 67 % polyester



SPÉCIALEMENT CONÇU POUR UNE PLUS GRANDE MOBILITÉ

avec des épaules basses et une couverture complète du corps



LAVABLE EN MACHINE

Taille	Couleur	N° d'art.	Couleur	N° d'art.	Couleur	N° d'art.	Couleur	N° d'art.	Prix hors TVA*	Prix TVA comprise*
S		4932492973		4932492968		4932492978		4932492963	34,54 CHF	37,20 CHF
M		4932492974		4932492969		4932492979		4932492964	34,54 CHF	37,20 CHF
L		4932492975		4932492970		4932492980		4932492965	34,54 CHF	37,20 CHF
XL		4932492976		4932492971		4932492981		4932492966	34,54 CHF	37,20 CHF
XXL	bleu	4932492977	gris	4932492972	vert	4932492982	noir	4932492967	34,54 CHF	37,20 CHF

Taille	Couleur	N° d'art.	Couleur	N° d'art.	Couleur	N° d'art.	Couleur	N° d'art.	Prix hors TVA*	Prix TVA comprise*
S		4932492993		4932492988		4932492998		4932492983	40,30 CHF	43,40 CHF
M		4932492994		4932492989		4932492999		4932492984	40,30 CHF	43,40 CHF
L		4932492995		4932492990		4932493000		4932492985	40,30 CHF	43,40 CHF
XL		4932492996		4932492991		4932493001		4932492986	40,30 CHF	43,40 CHF
XXL	bleu	4932492997	gris	4932492992	vert	4932493002	noir	4932492987	40,30 CHF	43,40 CHF

T-SHIRT DE TRAVAIL

TISSU ROBUSTE DE 200 G/M², RÉSISTANT À LA DÉCHIRURE ET À L'ABRASION

parfait pour une utilisation sur le chantier

FACTEUR DE PROTECTION UV FPS 50+

selon EN 13758-1



POCHE POITRINE

pour les stylos, les bouchons d'oreille ou autres objets

MATÉRIAU RÉSISTANT ET RESPIRANT

60 % coton et 40 % polyester



LAVABLE EN MACHINE ET COMPATIBLE SÈCHE-LINGE

Taille	Couleur	N° d'art.	Couleur	N° d'art.	Couleur	N° d'art.	Couleur	N° d'art.	Prix hors TVA / TVA comprise*	Couleur	N° d'art.	Prix hors TVA / TVA comprise*
S		4932493013		4932493028		4932493018		4932493003	28,78 CHF / 31,00 CHF		4933478231	26,46 CHF / 28,50 CHF
M		4932493014		4932493029		4932493019		4932493004	28,78 CHF / 31,00 CHF		4933478232	26,46 CHF / 28,50 CHF
L		4932493015		4932493030		4932493020		4932493005	28,78 CHF / 31,00 CHF		4933478233	26,46 CHF / 28,50 CHF
XL		4932493016		4932493031		4932493021		4932493006	28,78 CHF / 31,00 CHF		4933478234	26,46 CHF / 28,50 CHF
XXL	bleu	4932493017	brun	4932493032	vert	4932493022	noir	4932493007	28,78 CHF / 31,00 CHF	gris pas de FPS 50+	4933478235	26,46 CHF / 28,50 CHF

Taille	Couleur	N° d'art.	Couleur	N° d'art.	Couleur	N° d'art.	Couleur	N° d'art.	Prix hors TVA / TVA comprise*	Couleur	N° d'art.	Prix hors TVA / TVA comprise*
S		4932493043		4932493058		4932493048		4932493033	34,54 CHF / 37,20 CHF		4933478237	31,10 CHF / 33,50 CHF
M		4932493044		4932493059		4932493049		4932493034	34,54 CHF / 37,20 CHF		4933478238	31,10 CHF / 33,50 CHF
L		4932493045		4932493060		4932493050		4932493035	34,54 CHF / 37,20 CHF		4933478239	31,10 CHF / 33,50 CHF
XL		4932493046		4932493061		4932493051		4932493036	34,54 CHF / 37,20 CHF		4933478240	31,10 CHF / 33,50 CHF
XXL	bleu	4932493047	brun	4932493062	vert	4932493052	noir	4932493037	34,54 CHF / 37,20 CHF	gris pas de FPS 50+	4933478241	31,10 CHF / 33,50 CHF

PULL DE TRAVAIL À CAPUCHE LÉGER

DISPONIBLE DÈS SEPTEMBRE

MATÉRIAU DURABLE ET RESPIRANT, 300 G/M²

70 % coton et
30 % polyester

DESIGN ET COUPE CONFORTABLES

permettent de se déplacer librement
et facilement au travail

POCHES AVANT RENFORCÉES

pour plus de durabilité

PULL À CAPUCHE LÉGER

idéal en combinaison
avec un T-shirt et une veste

DESIGN PROFESSIONNEL

coutures d'épaules
recoupées



Arrière



LAVABLE EN MACHINE ET
COMPATIBLE SÈCHE-LINGE

Taille	Couleur	N° d'art.	Couleur	N° d'art.	Couleur	N° d'art.	Couleur	N° d'art.	Prix hors TVA*	Prix TVA comprise*
S		4932493126		4932493131		4932493121		4932493116	57,66 CHF	62,10 CHF
M		4932493127		4932493132		4932493122		4932493117	57,66 CHF	62,10 CHF
L		4932493128		4932493133		4932493123		4932493118	57,66 CHF	62,10 CHF
XL		4932493129		4932493134		4932493124		4932493119	57,66 CHF	62,10 CHF
XXL	bleu	4932493130	brun	4932493135	gris	4932493125	noir	4932493120	57,66 CHF	62,10 CHF

PULL DE TRAVAIL À CAPUCHE

FABRIQUÉ DANS UN MATÉRIAU RÉSISTANT ET RESPIRANT, 450 G/M²

75 % coton et
25 % polyester

TISSU RÉSISTANT AU VENT

avec des bordures en tricot
côtelé confortables aux bras
et à la taille

CAPUCHE RÉGLABLE AVEC CORDELETTE

pour plus de confort

COUTURES DES POCHES RENFORCÉES

pour une grande
longévité



Arrière



LAVABLE EN MACHINE ET
COMPATIBLE SÈCHE-LINGE

Couleur	Taille	N° d'art.	Prix hors TVA*	Prix TVA comprise*
noir	S	4933478212	75,02 CHF	80,80 CHF
	M	4933478213	75,02 CHF	80,80 CHF
	L	4933478214	75,02 CHF	80,80 CHF
	XL	4933478215	75,02 CHF	80,80 CHF
	XXL	4933478216	75,02 CHF	80,80 CHF



CASQUETTE

POLYESTER RIPSTOP

FERMETURE PAR PRESSION

pour un réglage individuel

VISIÈRE COURBÉE

pour protéger contre le rayonnement solaire direct



Couleur	N° d'art.	Prix hors TVA*	Prix TVA comprise*
Casquette noir	4932493107	28,78 CHF	31,00 CHF

WORKSKIN™ PERFORMANCE CASQUETTE DE BASEBALL

WORKSKIN™ - MATÉRIAU LÉGER ET À SÉCHAGE RAPIDE

92 % polyester et 8 % spandex

TROUS DE VENTILATION

INDÉFORMABLE

s'adapte simultanément à la forme de la tête

DESIGN TENDANCE

Logo MILWAUKEE® 3D

PROTECTION CONTRE LES UV

FPS 50+ selon EN 13758-1



Arrière



Taille	Couleur	N° d'art.	Couleur	N° d'art.	Couleur	N° d'art.	Prix hors TVA*	Prix TVA comprise*
S / M		4932493105		4932493103		4932493101	40,30 CHF	43,40 CHF
L / XL	bleu	4932493106	gris foncé	4932493104	gris	4932493102	40,30 CHF	43,40 CHF

CASQUETTE DE BASEBALL

TISSU MIXTE CONFORTABLE

63 % polyester, 34 % coton et 3 % spandex

PROTECTION CONTRE LES UV

FPS 50+ selon EN 13758-1

VISIÈRE COURBÉE

pour protéger contre le rayonnement solaire direct



Arrière



Taille	Couleur	N° d'art.	Couleur	N° d'art.	Couleur	N° d'art.	Prix hors TVA*	Prix TVA comprise*
S / M		4932493097		4932493099		4932493095	28,78 CHF	31,00 CHF
L / XL	gris	4932493098	rouge	4932493100	noir	4932493096	28,78 CHF	31,00 CHF

CACHE-COU WORKSKIN™ PERFORMANCE

DISPONIBLE DÈS SEPTEMBRE

MATÉRIAU RESPIRANT ET À SÉCHAGE RAPIDE

100 % polyester

DE NOMBREUSES POSSIBILITÉS DE PORT

FORME AJUSTABLE

pour maintenir le cache-cou en place

PROTECTION CONTRE LES UV

FPS 50+ selon 13758-1 (seulement version rouge)



LAVABLE EN MACHINE ET COMPATIBLE SÈCHE-LINGE



Couleur	N° d'art.	Prix hors TVA*	Prix TVA comprise*
gris	4932493093	22,98 CHF	24,75 CHF
rouge	4932493094	22,98 CHF	24,75 CHF

BONNET

CONFORT ET PROTECTION

très confortable à porter, maintient la tête au chaud par temps froid, oreilles comprises

MATÉRIAU TRICOTÉ DURABLE

98 % polyester et 2 % spandex pour une meilleure résistance à la déchirure et au boulochage

BANDE INTÉRIEURE EN POLAIRE



LAVABLE À LA MAIN ET COMPATIBLE SÈCHE-LINGE



Couleur	N° d'art.	Prix hors TVA*	Prix TVA comprise*
gris	4932493110	22,98 CHF	24,75 CHF
rouge	4932493111	22,98 CHF	24,75 CHF
noir	4932493109	22,98 CHF	24,75 CHF

BONNET INTÉRIEUR D'ISOLATION THERMIQUE POUR PROTECTION DE LA TÊTE BOLT™

DOUBLURE EN POLAIRE

pour plus de confort

TISSU RÉSISTANT ET DURABLE

assure une meilleure isolation tout en étant résistant au boulochage

MATÉRIAU ÉVACUANT L'HUMIDITÉ

empêche l'humidité, le froid et le gel



LAVABLE À LA MAIN ET COMPATIBLE SÈCHE-LINGE



Couleur	N° d'art.	Prix hors TVA*	Prix TVA comprise*
noir	4932493115	22,98 CHF	24,75 CHF



VÊTEMENTS CHAUFFANTS

SCANNEZ ICI
POUR CONSULTER
L'ENSEMBLE DE
LA GAMME DE
VÊTEMENTS



technologie thermique
réglable individuellement,
adaptée à vos tâches.

VESTE CHAUFFANTE POUR HOMME À BATTERIE 12 V

TOUGHSHELL™

90 % polyester et
10 % élasthanne pour une
résistance maximale

RÉGLAGE FACILE DE LA TEMPÉRATURE

sur 3 niveaux

JUSQU'À 8 HEURES D'AUTONOMIE

avec une batterie M12™
REDLITHIUM™ 3,0 Ah

RÉSISTANT AU VENT ET À L'EAU

FREE FLEX™

pour une liberté de
mouvement maximale

GRANDE POCHE CHAUFFANTE POUR LES MAINS ET LA POITRINE

DESIGN SLIM FIT

avec dos rallongé

LOGEMENT POUR BATTERIE M12™

avec sortie USB 2.1 A
dans une poche de
batterie cachée



Zones chauffantes



Arrière



CONTENU DE LA LIVRAISON:



Taille	Couleur	N° d'art.	Couleur	N° d'art.	Couleur	N° d'art.	Prix hors TVA*	Prix TVA comprise*
S		4932480071		4933478972		4933478967	235,28 CHF	254,00 CHF
M		4932480072		4933478973		4933478968	235,28 CHF	254,00 CHF
L		4932480073		4933478974		4933478969	235,28 CHF	254,00 CHF
XL		4932480074		4933478975		4933478970	235,28 CHF	254,00 CHF
XXL		4932480075		4933478976		4933478971	235,28 CHF	254,00 CHF
XXXL	noir matelassé	-	gris	4933479363	noir	4933479362	235,28 CHF	254,00 CHF

PACKOUT™

SYSTÈME DE STOCKAGE MODULAIRE

SCANNEZ ICI POUR
 CONSULTER L'EN-
 SEMBLE DE LA GAMME
 PACKOUT™



PLUS DE 100 OPTIONS POSSIBLES



**POUR
L'ATELIER**

**TRAVAIL
MOBILE**

**POUR LA
VOITURE**

**SUR LE
CHANTIER**

TRAVAIL MOBILE

- Accès facile aux outils, même lorsque le coffret se trouve au bas de la tour PACKOUT™
- Les glissières sur roulements à billes peuvent supporter jusqu'à 11 kg
- Livré avec des séparateurs réglables pour un maximum d'adaptation individuelle pour une meilleure organisation
- Les entretoises de sécurité empêchent une ouverture involontaire pendant le transport
- Les entretoises de sécurité peuvent être verrouillées avec un cadenas
- Dimensions: 560 x 410 x 360 mm

Description	N° d'art.	Prix hors TVA*	Prix TVA comprise*
① Coffret avec 4 tiroirs PACKOUT™	4932493189	299,91 CHF	323,00 CHF
② Coffret avec 2 + 1 tiroirs PACKOUT™	4932493190	288,77 CHF	311,00 CHF
③ Coffret avec 2 tiroirs PACKOUT™	4932472129	240,48 CHF	259,00 CHF
④ Coffret avec 3 tiroirs PACKOUT™	4932472130	269,27 CHF	290,00 CHF

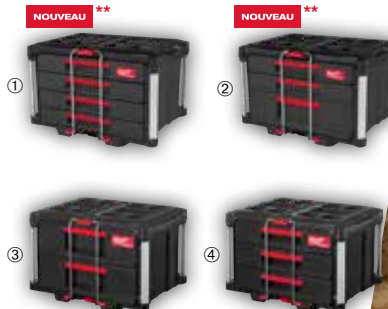

** Disponible dès septembre

INSERTS EN MOUSSE POUR COFFRET AVEC TIROIRS PACKOUT™

 NOUVEAU ** Pincés VDE et tournevis VDE 4932493637 271,12 CHF hors TVA* 292,00 CHF TVA comprise*	 NOUVEAU ** Pincés et tournevis 4932493638 231,20 CHF hors TVA* 249,00 CHF TVA comprise*	 NOUVEAU ** Outils sanitaires 4932493639 323,12 CHF hors TVA* 348,00 CHF TVA comprise*	 NOUVEAU ** Cliquets et douilles 3/8", clé à cliquet mixte 4932493640 317,55 CHF hors TVA* 342,00 CHF TVA comprise*	 NOUVEAU ** Outils de menuiserie 4932493641 173,63 CHF hors TVA* 187,00 CHF TVA comprise*	 NOUVEAU ** Scie et cutter 4932493642 132,78 CHF hors TVA* 143,00 CHF TVA comprise*
 NOUVEAU ** Pincés 4932493643 358,40 CHF hors TVA* 386,00 CHF TVA comprise*	 NOUVEAU ** Tournevis de précision 4932493644 161,56 CHF hors TVA* 174,00 CHF TVA comprise*	 Clé mixte et pincés 4932493339 271,12 CHF hors TVA* 292,00 CHF TVA comprise*	 Clé à six pans, embouts SHOCKWAVE™ et cliquets et douilles 1/2" 4932480716 327,76 CHF hors TVA* 353,00 CHF TVA comprise*	 Douilles et cliquets 1/4", tournevis Tri-Lobe et clé à molette 4932480717 195,91 CHF hors TVA* 211,00 CHF TVA comprise*	

** Disponible dès octobre



POUR L'ATELIER



Plaque de montage XL PACKOUT™
4932480622
74,56 CHF hors TVA*
80,30 CHF TVA comprise*



Plaque de montage compacte PACKOUT™
4932480621
31,10 CHF hors TVA*
33,50 CHF TVA comprise*



Plaque de montage PACKOUT™
4932471638
49,77 CHF hors TVA*
53,60 CHF TVA comprise*



Support d'appareil PACKOUT™
4932480712
39,18 CHF hors TVA*
42,20 CHF TVA comprise*



Support de batterie M18™ PACKOUT™
4932480709
17,22 CHF hors TVA*
18,55 CHF TVA comprise*



Support de batterie M12™ PACKOUT™
4932480708
14,95 CHF hors TVA*
16,10 CHF TVA comprise*



Porte-manche, triple support PACKOUT™
4932480714
46,15 CHF hors TVA*
49,70 CHF TVA comprise*



NOUVEAU**
Porte-manche, support simple PACKOUT™
4932493382
20,71 CHF hors TVA*
22,30 CHF TVA comprise*



Crochet universel droit PACKOUT™
4932480700
21,82 CHF hors TVA*
23,50 CHF TVA comprise*



Crochet universel court, droit PACKOUT™
4932480704
10,31 CHF hors TVA*
11,10 CHF TVA comprise*



Crochet universel court, courbe PACKOUT™
4932480701
21,82 CHF hors TVA*
23,50 CHF TVA comprise*



Crochet universel court, courbe PACKOUT™
4932480705
10,31 CHF hors TVA*
11,10 CHF TVA comprise*



Grand crochet PACKOUT™
4932480702
24,14 CHF hors TVA*
26,00 CHF TVA comprise*



Crochet en S PACKOUT™
4932480703
14,95 CHF hors TVA*
16,10 CHF TVA comprise*



NOUVEAU**
Crochet individuel en métal PACKOUT™
4932493383
10,31 CHF hors TVA*
11,10 CHF TVA comprise*



NOUVEAU**
Rangée de crochets en métal PACKOUT™
4932493384
22,98 CHF hors TVA*
24,75 CHF TVA comprise*



Support pour pinces PACKOUT™
4932480710
16,06 CHF hors TVA*
17,30 CHF TVA comprise*



Support pour tournevis PACKOUT™
4932480711
13,74 CHF hors TVA*
14,80 CHF TVA comprise*



Étagère PACKOUT™
4932480713
17,22 CHF hors TVA*
18,55 CHF TVA comprise*



NOUVEAU**
Étagère magnétique PACKOUT™
4932493378
34,54 CHF hors TVA*
37,20 CHF TVA comprise*



NOUVEAU**
Support pour clip de ceinture PACKOUT™
4932493377
17,22 CHF hors TVA*
18,55 CHF TVA comprise*



NOUVEAU**
Panier de rangement PACKOUT™
4932493379
17,22 CHF hors TVA*
18,55 CHF TVA comprise*



Porte-gobelet PACKOUT™
4932480706
10,31 CHF hors TVA*
11,10 CHF TVA comprise*



Bac 10 x 10 cm PACKOUT™
4932480698
10,31 CHF hors TVA*
11,10 CHF TVA comprise*



Bac 10 x 20 cm PACKOUT™
4932480699
17,22 CHF hors TVA*
18,55 CHF TVA comprise*



NOUVEAU**
Coupelle magnétique 20 x 10 cm PACKOUT™
4932493381
17,22 CHF hors TVA*
18,55 CHF TVA comprise*



NOUVEAU**
Coupelle magnétique 10 x 10 cm PACKOUT™
4932493380
11,42 CHF hors TVA*
12,30 CHF TVA comprise*



Porte-rouleau PACKOUT™
4932480707
16,06 CHF hors TVA*
17,30 CHF TVA comprise*

** Disponible dès septembre



**REDÉFINIR LES OUTILS.
ACCENT SUR LES MÉTIERS.
COMPATIBILITE SYSTÈME.**



**MXF
DCD350 KIT-122**

Page 5



MXF DCD350 VP

Page 5



**MXF
DCD350-150 AP**

Page 5



**MXF
DH2528H-602**

Page 6



MXF COS350-602

Page 6



MXF PS-602

Page 7



MXF TL-601

Page 7



UN SYSTÈME 255 SOLUTIONS



M18 FR12KIT-0P

Page 14



M18 FN16GS-0X

Page 15



M18 FVP5-801

Page 24



M18 HSFSM-122

Page 25



**M18
HSFC125R-802**

Page 26



M18 BSBT-202X

Page 26



**M18
FTHCS30-802**

Page 28



**M18
FTHCS35-802**

Page 28



UN SYSTÈME 110 SOLUTIONS

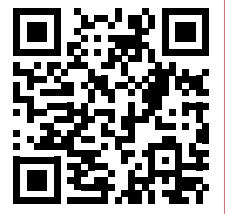

M12 FJS-422X

Page 15



M12 FPTR-202X

Page 16



M12 PCSS-202C

Page 24



M12 BLPRS-202

Page 29

86 SOLUTIONS POSSIBLES ECLAIRAGE



LAMPES FRONTALES ET LAMPES DE POCHE

Page 22



PROJECTEURS DE CHANTIER

Page 22



BALADEUSES

Page 23



PROJECTEURS DE CHANTIER

Page 23



LUMINAIRES DE CHANTIER

Page 23



OUTILS À MAIN



PIEDS DE BICHE

Page 14



PINCES À CIRCLIPS

Page 17



PINCES DE MONTAGE

Page 17



PINCES À GOUPILLES POUR TUYAUX ET BOUGIES D'ALLUMAGE

Page 17



INSERTS EN MOUSSE POUR OUTILS

Pages 18-19



CUTTER

Page 20



AIGUSEURS

Page 20

PLUS DE
1'000 SOLUTIONS



PACKOUT™

SYSTÈME DE STOCKAGE MODULAIRE



PLUS DE
100 OPTIONS POSSIBLES



COFFRET PACKOUT™ - AVEC TIROIRS

Page 36



INSERTS PACKOUT™

Page 36



ÉQUIPEMENT D'ATELIER PACKOUT™

Page 37

ÉQUIPEMENT DE PROTECTION INDIVIDUELLE



GANTS UNIVERSELS

Page 21



GANTS JETABLES EN NITRILE

Page 21



SYSTÈME DE PROTECTION POUR LA TÊTE BOLT™

Page 27



T-SHIRTS

Pages 30-31



PULLS À CAPUCHE

Page 32



CASQUETTES

Page 33



CACHE-COU

Page 34



BONNETS

Page 34



VESTES CHAUFFANTES

Page 35



UNE PRODUCTIVITÉ GARANTIE!

PLUS DE
500 PRODUITS



ACCESSOIRES



PLUS DE
3'000 PRODUITS



BURIN PREMIUM SDS+

Page 8



DISQUES DIAMANT

Page 9



JEU DE FRAISES 12 MM

Page 14



INSERTS EN MOUSSE SHOCKWAVE™

Pages 18-19



NOUS SOMMES CONVAINCUS DE NOS PRODUITS

GARANTIE À VIE SUR LES OUTILS MANUELS

MILWAUKEE®
HANDWERKZEUGE
MIT LEBENSLANGER GARANTIE

Les outils manuels MILWAUKEE® défectueux peuvent être remplacés gratuitement dans le cadre d'une garantie à vie s'ils se cassent lors d'une utilisation normale en raison d'un défaut de matériel ou de fabrication.



SCANNEZ ICI
POUR OBTENIR PLUS
D'INFORMATIONS



GARANTIE DE PRÉCISION SUR LES NIVEAUX À BULLE



NIVEAUX TUBULAIRES SLIM
NIVEAUX TUBULAIRES REDCAST™ EN FONTE
NIVEAUX TUBULAIRES MINIBOX
NIVEAU TUBULAIRE COMPACT TORPEDO 45°
NIVEAUX TUBULAIRES PROFIL EN T DOUBLE



NIVEAUX TUBULAIRES PREMIUM REDSTICK™
BACKBONE™
NIVEAUX TUBULAIRES REDSTICK™ COMPACT
NIVEAU TUBULAIRE TORPEDO 360°



SCANNEZ ICI
POUR OBTENIR
PLUS
D'INFORMATIONS



Facturation:
Techtronic Industries
Central Europe GmbH
Walder Strasse 53
40724 Hilden
Allemagne

Interlocuteur local:
Techtronic Industries
Switzerland AG
Kirchlindachstrasse 25
3052 Zollikofen
Suisse
Tél.: +41 (0)31 911 61 61
Fax: +41 (0)31 911 61 47

En raison de la situation tendue sur le marché mondial, il se peut que certains produits subissent des délais notoirement. Les prix indiqués sont des prix conseillés par le fabricant. Avec la parution d'une nouvelle liste de prix, tous les prix précédents perdent leur validité. Les offres ne sont valables que jusqu'à épuisement des stocks. Uniquement chez les concessionnaires participants. Sous réserve de modifications techniques et d'erreurs. Toute responsabilité pour des erreurs d'impression est exclue. Valable jusqu'au 31.01.2024. (4939 7687 33) - 08/2023 Printed in Germany.