

# Milwaukee®

Nothing but **HEAVY DUTY.**™



**2023**  
Catalogue Consommable  
Suisse

# DÉVELOPPER ET PRODUIRE DES OUTILS **HEAVY DUTY™** EST SEULEMENT L'UNE DES **PROMESSES FAITE PAR MILWAUKEE®.**

Nos outils doivent être efficaces sur le long terme. Pour cette raison, nous intégrons le service dans chaque outil commercialisé.

Tous les outils quittent l'usine avec une documentation exhaustive sur l'utilisation et les consignes de sécurité de l'outil, ainsi que les coordonnées des services clients Milwaukee Tool, disposant d'un réseau partout dans le monde.

Si vous rencontrez un problème nécessitant une assistance ou un soutien à court terme, vous pouvez compter sur notre centre services/agents dans le monde entier.

Ce réseau mondial veille à ce que les besoins et les exigences de nos clients soient pris en compte pour orienter le développement de nos futurs outils

L'expertise et la compétence gagnées au fil des ans nous permettent de garantir un service de réparation professionnel, rapide et efficace.



Avec ses outils, MILWAUKEE® tend à répondre, voir à surpasser toutes les normes et directives européennes et internationales, à la fois en terme de design et de sécurité. Nos programmes de recherche et de développement ont pour objectif d'anticiper et répondre aux futures exigences du marché tant au niveau de la réglementation que de la performance. MILWAUKEE® est entre autres un membre actif de l'EPTA (Association Européenne des Outils Electroportatifs) et est fier de pouvoir s'aligner sur les normes de mesures de l'industrie agréées par l'organisation.

# VOUS AUSSI, TESTEZ L'EXPÉRIENCE "HEAVY DUTY"

**DES OUTILS CONÇUS POUR  
DONNER LE MEILLEUR SUR  
LES CHANTIERS.**

Chez Milwaukee Tool, Heavy Duty est plus qu'un simple slogan. Il s'agit d'une véritable promesse : celle d'offrir les meilleurs outils aux professionnels. Les ingénieurs de Milwaukee Tools ne se contentent pas de concevoir des outils.

Ils imaginent des outils capables de travailler mieux, plus vite, plus longtemps, et cela en tenant compte la sécurité des utilisateurs.

**[www.milwaukeetool.ch](http://www.milwaukeetool.ch)**



## POUR BÉNÉFICIER DE NOTRE OFFRE DE GARANTIE ÉTENDUE, IL VOUS SUFFIT DE VOUS ENREGISTRER EN LIGNE. NOTHING BUT HEAVY DUTY™.

### LES GARANTIES „HEAVY DUTY“:



Chez **MILWAUKEE®**, nous sommes fiers des outils et services que nous proposons à nos professionnels. Ainsi, en plus de la garantie constructeur d'un an, **MILWAUKEE®** offre une extension de garantie.



1 + 2 ans de garantie pour les outils 1 + 1 ans de garantie pour les batteries REDLITHIUM™.



MX FUEL™ bénéficient d'une garantie standard d'un an, qui peut être étendue à un maximum de deux ans (1 + 1).

Ce service est gratuit. Pour en bénéficier, il vous suffit d'enregistrer vos outils et batteries **MILWAUKEE®** dans les 30 jours qui suivent vos achats.

Chaque outil **MILWAUKEE®** est testé selon un processus complet et certifié avant de quitter l'usine. Ce processus est certifié et garanti **NOTHING BUT HEAVY DUTY™**. Chez **Milwaukee Tool** nous sommes très fiers des produits et des services que nous offrons à nos clients professionnels

L'extension de garantie n'est disponible que dans les pays listés sur notre site d'enregistrement de garantie. Cette offre

d'extension de garantie exclut les produits utilisés dans le secteur de la location, les chargeurs de batteries et les accessoires fournis dans les packs.

Pour prendre connaissance des conditions générales, veuillez consulter [www.milwaukeetool.fr](http://www.milwaukeetool.fr)

## ENVIRONNEMENT



## SANTÉ



## SÉCURITÉ



## PRODUCTIVITÉ



## VALEUR ÉCONOMIQUE





**ÉQUIPEMENT  
REDÉFINI**

**APPROCHE  
PAR MÉTIER**

**LARGE GAMME**



# L'INNOVATION POUR CHAQUE MÉTIER

**NOTRE NOUVEL  
ÉQUIPEMENT  
MX FUEL™**

**ÉLIMINE LES RISQUES  
ASSOCIÉS AUX  
ÉMISSIONS, AUX BRUITS,  
AUX VIBRATIONS ET  
LA FRUSTRATION DE  
L'ENTRETIEN**



## **GAGNEZ DU TEMPS & ÉCONOMISEZ**

**CALCULEZ VOS ÉCONOMIES EN LIGNE AVEC NOTRE APPLICATION INTERNET**

[www.milwaukeetool.ch](http://www.milwaukeetool.ch)

## MXF PSC | RÈGLE VIBRANTE MX FUEL™



- La règle vibrante MX FUEL™ est la solution idéale pour travailler sur de larges zones de travail en offrant des performances similaires au thermique sans les inconvénients.
- Peut tirer des profils jusqu'à 4,9m
- Le bouton poussoir de démarrage délivre une puissance instantanée en éliminant les mouvements de démarrage et réduisant les temps d'arrêt, ce qui permet de faire le travail plus rapidement sans perte de puissance ou d'autonomie
- Le moteur brushless POWERSTATE™ délivre une puissance pour entraîner des profils jusqu'à 9000VPM avec une vitesse variable grâce à une gâchette ce qui donne un contrôle maximum sur béton sec et humide
- Poignées pliables pour un transport sur chantier facilité
- Système d'attache du profil rapide à l'aide deux boulons
- Autonomie de 2h par charge avec un profil de 3.65m et une batterie MXF CP203
- Les profils sont disponibles séparément
- S'appuyant sur les atouts de la technologie FUEL™, le système MX FUEL™ atteint de nouveaux niveaux de performances sans fil. Axés sur les performances à essence, filaires et pneumatiques, ces outils fonctionnent sans les risques associés aux émissions, au bruit, aux vibrations, aux risques de trébuchement et aux frustrations d'un entretien complexe



	MXF PSC-0	MXF PSC-302	MXF PSCKIT-302
Vibrations [1/min]	9,000	9,000	9,000
Poids avec batterie (EPTA) (kg)	16.8 (MXF CP203)	16.8 (MXF CP203)	16.8 (MXF CP203)
Livré avec	-	-	Profil 3 m
Inclus dans le kit	Aucune batterie fournie, Aucun chargeur fourni, Aucun sac ni box fourni	2 x MXF CP203 Packs Batteries, MXF C Chargeur, Aucun sac ni box fourni	2 x MXF CP203 Packs Batteries, MXF C Chargeur, Aucun sac ni box fourni
N° d'article :	4933479771	4933479772	4933479774
Code EAN dans SAP	4058546375652	4058546375669	4058546375683
PVB incl. TAR excl. TVA	3184,77 CHF	3869,08 CHF	4324,98 CHF
PVB incl. TAR incl. TVA	3430,00 CHF	4167,00 CHF	4658,00 CHF

## PROFILS RÈGLE VIBRANTE

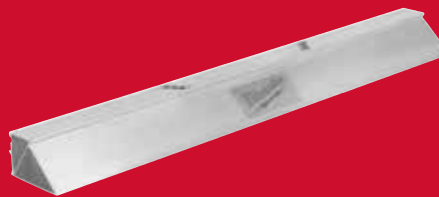

	Description produit catalogue	Longueur (m)	Poids (kg)	N° d'article :	PVB incl. TAR excl. TVA	PVB incl. TAR incl. TVA
MXF PSB-1.22m	Profil pour règle vibrante MX FUEL™ (MXF PSC) - 1.22 m	1.22	3.6	4932479776	461,47 CHF	497,00 CHF
MXF PSB-1.83m	Profil pour règle vibrante MX FUEL™ (MXF PSC) - 1.83 m	1.83	5.5	4932479777	524,61 CHF	565,00 CHF
MXF PSB-2.44m	Profil pour règle vibrante MX FUEL™ (MXF PSC) - 2.44 m	2.44	7.3	4932479778	659,24 CHF	710,00 CHF
MXF PSB-3.00m	Profil pour règle vibrante MX FUEL™ (MXF PSC) - 3.00 m	3,00	9,1	4932479779	784,59 CHF	845,00 CHF
MXF PSB-3.65m	Profil pour règle vibrante MX FUEL™ (MXF PSC) - 3.65 m	3,65	10,9	4932479780	922,93 CHF	994,00 CHF
MXF PSB-4.25m	Profil pour règle vibrante MX FUEL™ (MXF PSC) - 4.25 m	4,25	12,8	4932479781	1096,56 CHF	1181,00 CHF
MXF PSB-4.87m	Profil pour règle vibrante MX FUEL™ (MXF PSC) - 4.87 m	4,87	14,6	4932479782	1246,98 CHF	1343,00 CHF

## MXF CVBP | MX FUEL™ AIGUILLE VIBRANTE SAC À DOS



- S'appuyant sur les atouts de la technologie FUEL™, le système MX FUEL™ atteint de nouveaux niveaux de performances sans fil. Axés sur les performances à essence, filaires et pneumatiques, ces outils fonctionnent sans les risques associés aux émissions, au bruit, aux vibrations, aux risques de trébuchement et aux frustrations d'un entretien complexe
- La localisation et la sécurité de l'outil via la technologie ONE-KEY™ se font grâce à l'enregistrement des données sur le cloud pour une visualisation rapide de l'inventaire via Bluetooth. ONE-KEY™ dispose également d'une fonctionnalité de verrouillage à distance. La fonction de personnalisation permet un ajustement précis de l'outil à l'application
- Livrée avec une télécommande sans fil



	MXF CVBP-0	MXF CVBP-602	MXF CVBPKIT-602
Vibrations [1/min]	11,200	11,200	11,200
Colonnes	✓✓✓	✓✓✓	✓✓✓
Fondations	✓✓	✓✓	✓✓
Dalles	✓✓✓	✓✓✓	✓✓✓
Murs	✓	✓	✓
Poids avec batterie (EPTA) (kg)	15.7 (MXF XC406)	15.7 (MXF XC406)	15.7 (MXF XC406)
Livré avec	Télécommande sans fil	Livrée avec une télécommande sans fil	Télécommande sans fil, arbre flexible de 2 m, tête de 38 mm de diamètre
Inclus dans le kit	Aucune batterie fournie, Aucun chargeur fourni, Aucun sac ni box fourni	2 x MXF XC406 Packs Batteries, MXF C Chargeur, Aucun sac ni box fourni	2 x MXF XC406 Packs Batteries, MXF C Chargeur, Aucun sac ni box fourni
N° d'article :	4933479595	4933479591	4933479593
Code EAN dans SAP	4058546373894	4058546373856	4058546373870
PVB incl. TAR excl. TVA	2441,97 CHF	4187,56 CHF	4435,47 CHF
PVB incl. TAR incl. TVA	2630,00 CHF	4510,00 CHF	4777,00 CHF

## MXF CVBC | MX FUEL™ AIGUILLE VIBRANTE



- Conception compacte et mince pour une mobilité accrue adaptée aux applications fixes et mobiles
- Sangle de transport et poignée, pour une flexibilité accrue sur site et un transport facile
- Équipé d'un anneau pour une fixation facile du vibreur à l'échafaudage ou au coffrage
- MX FUEL™ aiguille vibrante portative est la solution idéale pour travailler les murs et les colonnes en béton, offrant des performances similaires à celles alimentées par un courant alternatif. Ainsi il n'y a pas besoin d'un outil filaire et d'une prise secteur sur le chantier.
- Jusqu'à 11.200 VPM avec une tête de 63 mm de Ø pour une consolidation optimale, même dans le béton le plus dense
- Le démarrage à bouton-poussoir fournit une puissance instantanée, éliminant les mouvements répétitifs d'un démarrage par traction et réduisant les temps d'arrêt, vous permettant d'effectuer des travaux plus rapidement sans sacrifier la puissance et le temps d'exécution que vous attendez
- Accepte les aiguilles de 2 m à 6 m et têtes de 25 mm à 63 mm de Ø
- Compacte jusqu'à 80m<sup>3</sup> de béton avec 2 batteries MXF XC406
- La télécommande sans fil permet un contrôle de la machine jusqu'à 9m de distance afin de faciliter l'utilisation avec des longues aiguilles



	MXF CVBC-0	MXF CVBC-602	MXF CVBCKIT-602
Vibrations [1/min]	11,200	11,200	11,200
Colonnes	✓✓✓	✓✓✓	✓✓✓
Fondations	✓✓	✓✓	✓✓
Dalles	✓✓✓	✓✓✓	✓✓✓
Murs	✓✓✓	✓✓✓	✓✓✓
Poids avec batterie (EPTA) (kg)	10.3 (MXF XC406)	10.3 (MXF XC406)	10.3 (MXF XC406)
Livré avec	Télécommande sans fil	Télécommande sans fil	Télécommande sans fil, arbre flexible de 4 m, tête de 38 mm de diamètre
Inclus dans le kit	Aucune batterie fournie, Aucun chargeur fourni, Aucun sac ni box fourni	2 x MXF XC406 Packs Batteries, MXF C Chargeur, Aucun sac ni box fourni	2 x MXF XC406 Packs Batteries, MXF C Chargeur, Aucun sac ni box fourni
N° d'article :	4933479607	4933479608	4933479610
Code EAN dans SAP	4058546374013	4058546374020	4058546374044
PVB incl. TAR excl. TVA	2185,70 CHF	3753,02 CHF	4187,56 CHF
PVB incl. TAR incl. TVA	2354,00 CHF	4042,00 CHF	4510,00 CHF





## CHOISISSEZ VOTRE AIGUILLE VIBRANTE

- \* Les têtes et arbres ne sont pas échangeable !
- ✓✓✓ = Parfait, ✓✓ = Bon, ✓ = Acceptable, ✗ = Non recommandé

	Dalles	Fondations	Colonnes	Murs
MXF CVBP	✓✓✓	✓✓	✓	✓✓
MXF CVBC	✓✓	✓✓	✓✓✓	✓✓✓
M18 FCVN-12*	✓✓✓	✓✓✓	✗	✗
M18 FCNV-24*	✗	✓	✓✓✓	✓✓✓





## CHOISISSEZ VOTRE TÊTE D'AIGUILLE VIBRANTE

- Pour choisir le diamètre de tête parfait, vous devez tenir compte du rayon d'influence requis ainsi que de la distance entre les barres d'armature.
- MILWAUKEE® propose une gamme de têtes d'aiguille vibrante de différentes tailles pour toutes les applications

	Ø (mm)	N° d'article :	Code EAN dans SAP	PVB incl. TAR excl. TVA	PVB incl. TAR incl. TVA	
Têtes de vibreurs à béton	25	4932479839	4058546376338	571,03 CHF	615,00 CHF	
	38	4932478612	4058546348052	438,25 CHF	472,00 CHF	
	50	4932478613	4058546348069	566,39 CHF	610,00 CHF	
	63	4932479840	4058546376345	1123,49 CHF	1210,00 CHF	

## CHOISISSEZ L'AXE DE VOTRE VIBRATEUR À BÉTON

- ✓✓✓ = Parfait, ✓✓ = Bien, ✓ = Acceptable, ✗ = Non recommandé

	Dalles MXF CVBP	Dalles MXF CVBC	Fondations MXF CVB	Fondations MXF CVBC	Columns MXF CVBP	Colonnes MXF CVBC	Murs MXF CVBP	Murs MXF CVBC	N° d'article :	Code EAN dans SAP	PVB incl. TAR excl. TVA	PVB incl. TAR incl. TVA	
MXF CVS-2 m	✓✓✓	✓	✓✓✓	✓	✗	✗	✗	✗	4932478611	4058546348045	535,75 CHF	577,00 CHF	
MXF CVS-3 m	✓✓✓	✓	✓✓✓	✓	✓	✓	✓	✓	4932479612	4058546374068	659,24 CHF	710,00 CHF	
MXF CVS-4 m	✓	✓✓	✓	✓✓	✓✓✓	✓✓✓	✓✓✓	✓✓✓	4932478610	4058546348038	859,80 CHF	926,00 CHF	
MXF CVS-6.4 m	✗	✓✓✓	✗	✓✓✓	✗	✓✓✓	✗	✓✓✓	4932479613	4058546374075	922,93 CHF	994,00 CHF	

## MXF DH2528H | MX FUEL™ DEMOLISSEUR 25 KG EMMANAGEMENT HEX 28 MM

- S'appuyant sur les atouts de la technologie FUEL™, le système MX FUEL™ atteint de nouveaux niveaux de performances sans fil. Axés sur les performances à essence, filaires et pneumatiques, ces outils fonctionnent sans les risques associés aux émissions, au bruit, aux vibrations, aux risques de trébuchement et aux frustrations d'un entretien complexe
- La localisation et la sécurité de l'outil via la technologie ONE-KEY™ se font grâce à l'enregistrement des données sur le cloud pour une visualisation rapide de l'inventaire via Bluetooth. ONE-KEY™ dispose également d'une fonctionnalité de verrouillage à distance



ONE-KEY  
UNLOCKING THE DIGITAL JOBSITE.

	MXF DH2528H-0	MXF DH2528H-602
Porte-outils	28 mm K-Hex	28 mm K-Hex
Force de frappe (J) (EPTA)	64	64
Cadence de frappe en charge (cps/min)	1300	1300
Vibrations burinage (m/s <sup>2</sup> )	5.17	5.17
Poids avec batterie (EPTA) (kg)	29.6 (MXF XC406)	29.6 (MXF XC406)
Inclus dans le kit	Aucune batterie fournie, Aucun chargeur fourni, Aucun sac ni box fourni	2 x MXF XC406 Packs Batteries, MXF C Chargeur, Aucun sac ni box fourni
N° d'article :	4933478985	4933464877
Code EAN dans SAP	4058546362676	4058546228224
PVB incl. TAR excl. TVA	2753,95 CHF	3949,86 CHF
PVB incl. TAR incl. TVA	2966,00 CHF	4254,00 CHF

## MXF DHT | MX FUEL™ TROLLEY POUR DÉMOLISSEUR

- Trolley pour démolisseur léger qui dispose de grandes roues en caoutchouc pour se déplacer n'importe où
- Sangle de retenue du marteau de démolition intégrée et emplacements de fixation entièrement métalliques
- 4 emplacements de rangement pour les burins avec des ressorts permettant de les maintenir en place
- Emplacement pour batterie et chargeur, crochet de maintien du câble du chargeur



	MXF DHT
Capacité de chargement	150
Poids (kg)	15.7
Fourni avec	Aucun sac ni box fourni
N° d'article :	4933464879
Code EAN dans SAP	4058546228248
PVB incl. TAR excl. TVA	246,98 CHF
PVB incl. TAR incl. TVA	266,00 CHF

## MXF DCD150 | MX FUEL™ CAROTTEUSE 150 MM

- S'appuyant sur les atouts de la technologie FUEL™, le système MX FUEL™ atteint de nouveaux niveaux de performances sans fil. Axés sur les performances à essence, filaires et pneumatiques, ces outils fonctionnent sans les risques associés aux émissions, au bruit, aux vibrations, aux risques de débouchement et aux frustrations d'un entretien complexe
- La localisation et la sécurité de l'outil via la technologie ONE-KEY™ se font grâce à l'enregistrement des données sur le cloud pour une visualisation rapide de l'inventaire via Bluetooth. ONE-KEY™ dispose également d'une fonctionnalité de verrouillage à distance



	MXF DCD150-0C	MXF DCD150-302C	MXF DCD150-302C KIT
Vitesse à vide (tr/min)	0 - 800/ 0 - 1600	0 - 800/ 0 - 1600	0 - 800/ 0 - 1600
Drilling capacity in concrete 1st/ 2nd gear [mm]	76 - 152/ 25 - 76	76 - 152/ 25 - 76	76 - 152/ 25 - 76
Porte-outils	1 1/4" UNC + 1/2" G	1 1/4" UNC + 1/2" G	1 1/4" UNC + 1/2" G
Poids avec batterie (EPTA) (kg)	12.4 (MXF CP203)	12.4 (MXF CP203)	12.4 (MXF CP203)
Livré avec	Gâchette de verrouillage, poignée latérale	Gâchette de verrouillage, poignée latérale	Gâchette de verrouillage, poignée latérale, MXF DR255TV bati de carottage
Inclus dans le kit	Aucune batterie fournie, Aucun chargeur fourni, Kitbox	2 x MXF CP203 Packs Batteries, MXF C Chargeur, Kitbox	2 x MXF CP203 Packs Batteries, MXF C Chargeur, Kitbox
N° d'article :	4933478986	4933464887	4933471835
Code EAN dans SAP	4058546362683	4058546228323	4058546297343
PVB incl. TAR excl. TVA	1719,59 CHF	3013,93 CHF	4187,56 CHF
PVB incl. TAR incl. TVA	1852,00 CHF	3246,00 CHF	4510,00 CHF

## ACCESSOIRES POUR MXF DCD150

	Designation	N° d'article :	Code EAN dans SAP	PVB incl. TAR excl. TVA	PVB incl. TAR incl. TVA	
Kit de fixation	Kit de fixation à usage exclusif dans le béton. Un foret de Ø16 mm est nécessaire pour fixer l'ancrage de suspension. Le kit comprend un boulon de goujon, un outil de réglage, un écrou à oreilles, une rondelle et 5 pièces d'ancrage M12	4932399731	4002395363827	91,92 CHF	99,00 CHF	
	Pompe à vide VP6 pour la fixation de la carotteuse sur des surfaces lisses et uniformes. Capacité d'aspiration: 850 mbar. Max. pression de vide: 6 m³/h / 100 l / min. Tension nominale: 220-240 V. Livré avec 5 m de tuyau avec connexion DW7	4932352094	4002395367474	1298,98 CHF	1399,00 CHF	
	Joint de remplacement pour pompe à vide	4931400613	4002395764631	72,35 CHF	77,92 CHF	
Carottage à eau	Réservoir d'eau WT 10. Capacité de 10 litres, acier, réservoir d'eau avec revêtement polyester intérieur et extérieur. Pompe en laiton avec une pression max de 6 bar. Tuyau de 2,5 m avec système de connexion rapide s'adaptant directement aux carotteuses Milwaukee®	4932399726	4002395363773	363,05 CHF	391,00 CHF	
	La base du sac à dos sans fil (M18 BPPH-401) et le réservoir à eau (M18 BPFH-WST) garantissent une pression d'eau optimale en un clic et offrent la combinaison parfaite pour chaque application de carottage à eau. Capacité de 15 l, jusqu'à 12 réservoirs avec une batterie M18™ 4,0 Ah	4933464962	4058546229078	431,75 CHF	465,00 CHF	
		4933464965	4058546229108	212,63 CHF	229,00 CHF	
	Anneau de récupération d'eau en aluminium pour les opérations de carottage à eau. À utiliser avec max. Trépans Ø 180 mm. Convient pour le carottage en suspension	4932399727	4002395363780	478,18 CHF	515,00 CHF	
Anneau de récupération d'eau en aluminium pour les opérations de carottage à eau. À utiliser avec max. Trépans Ø 152 mm. Convient pour le carottage en suspension	4932478073	4058546340063	164,35 CHF	177,00 CHF		
Carottage à sec	Extracteur de poussière pour perforateur et carotteuse de 25 à 152 mm Ø. Brosses pour améliorer l'extraction de la poussière	4932471990	4058546298890	123,49 CHF	133,00 CHF	

## MXF DR255TV | MX FUEL™ BATI POUR CAROTTEUSE PREMIUM

- Poignée d'entraînement isolée réglable en hauteur et poignée de réglage de la profondeur facile à atteindre pour une utilisation à une main
- Fixation collier de 60 mm de diamètre la plus répandue sur le marché
- Système d'arrivée d'eau intégré pour le carottage à eau, qui est compatible avec le pulvérisateur M18™ SWITCH TANK™
- Avec colonne extra-longue à utiliser avec la carotteuse MXF DCD150, pour percer des trous jusqu'à Ø 250 mm
- Peut être utilisé avec une pompe à vide sur des surfaces lisses et uniformes
- Niveau digital intégré pour aider à carotter droit de 0° à 45°
- Eléments coulissants réglables
- Conception robuste et légère en Aluminium
- Kit de fixation sur béton inclus (ref: 4932399731)



	MXF DR255TV
Taille base (mm)	276 x 467
Hauteur (mm)	892
Angle de coupe (°)	0 - 45
Carottage max. (mm)	250
Course (mm)	570
Poids (kg)	13,2
Fourni avec	Aucun sac ni box fourni
N° d'article :	4933472247
Code EAN dans SAP	4058546338930
PVB incl. TAR excl. TVA	1506,96 CHF
PVB incl. TAR incl. TVA	1623,00 CHF



## MXF COS350 | MX FUEL™ DECOUPEUSE BETON 350 MM

- La première découpeuse béton 350 mm au monde, alimentée par une batterie et avec une capacité de découpe totale sur béton armé
- Installation et réalisation plus rapide : 3 secondes pour démarrer l'outil, dispense du besoin de faire les mélanges essence + huile, et évite les maintenances liées au moteur à essence
- Pas de gaz d'échappement : Possibilité de travailler en intérieur en toute sécurité
- Puissance et performance équivalentes à une découpeuse thermique avec une vitesse maximum à vide de 5370 tpm et 125 mm de profondeur de coupe
- Plus silencieux qu'une découpeuse thermique équivalente, avec très peu de vibrations en provenance du moteur et poids parfaitement équilibré
- Carter de protection ajustable sans clé, et arrivée d'eau intégrée pour les coupes humides qui est compatible avec le pulvérisateur M18™ SWITCH TANK™ et avec le système d'arrivée d'eau
- Un chariot pour la découpeuse MXF COSC, disponible séparément, assure une découpe droite



ONE-KEY™  
UNLOCKING THE DIGITAL JOBSITE.

	MXF COS350-0	MXF COS350-602
Vitesse à vide (tr/min)	5370	5370
Diamètre de lame (mm)	350	350
Alésage (mm)	20/ 25.4	20/ 25.4
Profondeur de coupe (mm)	125	125
Poids avec batterie (EPTA) (kg)	16.7 (MXF XC406)	16.7 (MXF XC406)
Inclus dans le kit	Aucune batterie fournie, Aucun chargeur fourni, Aucun sac ni box fourni	2 x MXF XC406 Packs Batteries, MXF C Chargeur, Aucun sac ni box fourni
N° d'article :	4933478984	4933464881
Code EAN dans SAP	4058546362669	4058546228262
PVB incl. TAR excl. TVA	1603,53 CHF	2817,08 CHF
PVB incl. TAR incl. TVA	1727,00 CHF	3034,00 CHF

## MXF COSC | MX FUEL™ CHARIOT POUR DECOUPEUSE BETON 350 MM

- Chariot pour découpeuse béton 350 mm permet de réaliser des coupes droites jusqu'à 125 mm de profondeur
- Profondeur de coupe ajustable à une main, grâce à un levier intégré au chariot
- Possibilité d'adapter sur la base M18™ SWITCH TANK™, différents réservoirs en fonction des applications
- Possibilité de stoker une batterie supplémentaire sur le chariot
- Facilement pliable pour le transporter ou le ranger
- Fourni avec un réservoir de 11,4 litres



MX FUEL

	MXF COSC
Capacité de chargement	69
Capacité réservoir (l)	10.4
Poids (kg)	26.0
Fourni avec	Aucun sac ni box fourni
N° d'article :	4933464883
Code EAN dans SAP	4058546228286
PVB incl. TAR excl. TVA	1039,00 CHF
PVB incl. TAR incl. TVA	1119,00 CHF

## MXF TL | MX FUEL™ TOUR D'ÉCLAIRAGE

- Technologie TRUEVIEW™ avec des LED hautes gamme jusqu'à 27.000 lumens sur secteur et jusqu'à 20.000 lumens sur batterie
- L'utilisateur peut orienter les têtes lumineuses dans la direction souhaitée
- Grande mobilité grâce à ses 2 grandes roues tout terrain, cette éclairage est facile à transporter même en condition de chantier
- Grâce à son mat intégré, la tour d'éclairage MX FUEL™ est capable d'être installée en moins de 10 secondes. Le mat est extensible jusqu'à 3,10 mètres et résiste au vent jusqu'à 55 km/h.
- La tour d'éclairage MX FUEL™ est équipée d'une lentille en polycarbonate résistante et durable aux conditions extrêmes de chantiers
- Le compartiment de batterie étanche assure la protection contre les éléments extérieurs (poussière, humidité ...)
- La localisation et la sécurité de l'outil via la technologie ONE-KEY™ se font grâce à l'enregistrement des données sur le cloud pour une visualisation rapide de l'inventaire via Bluetooth. ONE-KEY™ dispose également d'une fonctionnalité de verrouillage à distance. La fonction de personnalisation permet un ajustement précis de l'outil à l'application
- Le chargeur intégré permet de recharger la batterie MX FUEL™ lorsque la tour d'éclairage est branché sur le secteur
- Protection IP 55

TRUEVIEW™

ONE-KEY™  
UNLOCKING THE DIGITAL JOBSITE.



	MXF TL-601
Système	MX FUEL™
Compatibilité batterie	Toutes les batteries MX FUEL™
Ampoule	LED
Intensité Lumineuse Maximum sur secteur Haute/Moyenne/Basse (lumens)	27,000/ 14,000/ 7000/ -
Intensité Lumineuse Maximum sur batterie Haute/Moyenne/Basse (lumens)	20,000/ 10,000/ 5000/ -
Autonomie maximum sur secteur (h)	Illimité
Autonomie max avec une batterie MXF XC406 (h)	3/ 6/ 10
Hauteur maximum du mat (m)	3.1
Poids avec batterie (EPTA) (kg)	53 (MXF XC406)
Inclus dans le kit	1 x MXF XC406 Pack Batterie, chargeur intégré, Aucun sac ni box fourni
N° d'article :	4933471844
Code EAN dans SAP	4058546297435
PVB incl. TAR excl. TVA	5314,76 CHF
PVB incl. TAR incl. TVA	5724,00 CHF

MX FUEL

## MXF PS | MX FUEL™ GÉNÉRATEUR

- S'appuyant sur les atouts de la technologie FUEL™, le système MX FUEL™ atteint de nouveaux niveaux de performances sans fil. Axés sur les performances à essence, filaires et pneumatiques, ces outils fonctionnent sans les risques associés aux émissions, au bruit, aux vibrations, aux risques de trébuchement et aux frustrations d'un entretien complexe
- Fournit jusqu'à 3 600 watts maximum et 1 800 watts continus d'énergie, alimentant tout les outils, à forte demande 16A aux appareils électroniques sensibles.
- Pas d'émissions polluantes et un fonctionnement silencieux permettent une utilisation en toute sécurité à l'intérieur.
- Le générateur sur batterie élimine le coût de l'essence et de l'entretien, ce qui réduit les temps d'arrêt et augmente la productivité du chantier
- Le chargeur intégré permet à l'utilisateur de charger toute batterie MX FUEL™ lorsque le générateur est branché sur secteur
- La localisation et la sécurité de l'outil via la technologie ONE-KEY™ se font grâce à l'enregistrement des données sur le cloud pour une visualisation rapide de l'inventaire via Bluetooth. ONE-KEY™ dispose également d'une fonctionnalité de verrouillage à distance. La fonction de personnalisation permet un ajustement précis de l'outil à l'application



ONE-KEY™  
UNLOCKING THE DIGITAL JOBSITE.

	MXF PS-602
Puissance de fonctionnement (W)	1800
Poids avec batterie (EPTA) (kg)	28.2 (2 x MXF XC406)
Inclus dans le kit	2 x MXF XC406 Packs Batteries, chargeur intégré, Aucun sac ni box fourni
N° d'article :	4933479266
Code EAN dans SAP	4058546370602
PVB incl. TAR excl. TVA	3073,35 CHF
PVB incl. TAR incl. TVA	3310,00 CHF

MX FUEL

# MXF LSDP | MX FUEL™ DÉBOUCHEUR AVEC L'ASSISTANCE POWERREDZ™



- Technologie POWERREDZ™ intégrée qui permet la manipulation de l'outil par une seule personne pour le sortir du camion ou monter les escaliers
- Premier déboucheur au monde haute capacité alimentée par batterie qui utilise des spirales MILWAUKEE® de 16 mm et 20 mm dans des canalisations de 75 mm à 200 mm, avec la puissance nécessaire pour nettoyer les racines jusqu'à 60 m
- Le tambour entièrement fermé élimine tous risques pour l'utilisateur et la zone de travail avec un meilleur confinement des saletés tout en débouchant les canalisations
- Pédale pour actionner le déboucheur avec un revêtement anti-gliss, et frein électronique qui débraille le tambour pour assurer un maximum de contrôle et de sécurité
- Capacité du tambour MX FUEL™: câbles de 16 mm x 30 m de long et 20 mm x 30 m de long
- La localisation et la sécurité de l'outil via la technologie ONE-KEY™ se font grâce à l'enregistrement des données sur le cloud pour une visualisation rapide de l'inventaire via Bluetooth. ONE-KEY™ dispose également d'une fonctionnalité de verrouillage à distance



## MXF LSDP-301

Vitesse à vide (tr/min)	200
Capacité de canalisation [mm]	75 - 200
Diamètre de la spirale (mm)	20
Longueur de la spirale (m)	23
Poids avec batterie (EPTA) (kg)	56,6 (MXF CP203)
Livré avec	1 câble 20 mm x 15,2 m, 1 câble 20 mm x 7,6 m, 1 x coffret de 9 têtes
Inclus dans le kit	1 x MXF CP203 Pack Batterie, MXF C Chargeur, Aucun sac ni box fourni
N° d'article :	4933471851
Code EAN dans SAP	4058546297503
PVB incl. TAR excl. TVA	6746,52 CHF
PVB incl. TAR incl. TVA	7266,00 CHF

## ACCESSOIRES POUR MXF LSDP

	Designation	Convient au déboucheur MXF LSDP	N° d'article :	Code EAN dans SAP	PVB incl. TAR excl. TVA	PVB incl. TAR incl. TVA	
Câbles à spirale	Rallonge de câble 16 mm x 7,6 m	✓	4932471701	4058546296001	299,91 CHF	323,00 CHF	
	Rallonge de câble 16 mm x 15,2 m	✓	4932471702	4058546296018	463,32 CHF	499,00 CHF	
	Rallonge de câble 20 mm x 7,6 m	✓	4932471703	4058546296025	327,76 CHF	353,00 CHF	
	Rallonge de câble 20 mm x 15,2 m	✓	4932471704	4058546296032	491,18 CHF	529,00 CHF	
	Câble d'ancrage 16 mm	✓	4932471707	4058546296063	91,92 CHF	99,00 CHF	
	Câble principal 16 mm x 60 cm	✓	4932471708	4058546296070	80,87 CHF	87,10 CHF	
	Câble principal 20 mm x 600 mm	✓	4932471709	4058546296087	103,99 CHF	112,00 CHF	
Spirale droite	Tête droite pour câbles de 16 et 20 mm	✓	48532830	4058546323370	61,75 CHF	66,50 CHF	
Têtes à spirale conique	Tête bulbe courte pour câbles de 16 et 20 mm	✓	48532831	4058546323387	61,75 CHF	66,50 CHF	
Tête coupe racine	Tête tranchante 75 mm pour câbles de 16 et 20 mm	✓	48532832	4058546323394	91,92 CHF	99,00 CHF	
	Tête tranchante 100 mm pour câbles de 16 et 20 mm	✓	48532833	4058546323400	107,71 CHF	116,00 CHF	
	Tête tranchante 150 mm pour câbles de 16 et 20 mm	✓	48532834	4058546323417	121,63 CHF	131,00 CHF	
Ogive tête fer de lance	Petite ogive tête fer de lance pour câble de 16 et 20 mm	✓	48532835	4058546323424	91,92 CHF	99,00 CHF	
	Ogive tête fer de lance pour câble de 16 et 20 mm	✓	48532836	4058546323431	116,06 CHF	125,00 CHF	
Tête à chaînes	Tête à chaînes 75 mm pour câbles de 16 et 20 mm	✓	48532837	4058546323448	218,20 CHF	235,00 CHF	
	Tête à chaînes 100 mm pour câbles de 16 et 20 mm	✓	48532838	4058546323455	272,98 CHF	294,00 CHF	
Kit 5 têtes medium pour câbles	Coffret de 9 têtes pour câbles de 16 et 20 mm	✓	48532840	4058546296131	545,96 CHF	588,00 CHF	
Tuyau de guidage pour déboucheur MX FUEL	Tuyau de guidage pour MXF LSDP	✓	4932478110	4058546340421	272,98 CHF	294,00 CHF	
Clé pin	Clé pin	✓	4932471717	4058546296162	136,5 CHF	147,0 CHF	

## MXF XC406 | BATTERIE MX FUEL™ REDLITHIUM™ 6.0 AH

- Les batteries MX FUEL™ REDLITHIUM™ utilisent la technologie lithium-ion la plus performante et de la plus haute qualité
- Elles délivrent dans un encombrement réduit une puissance équivalente au filaire permettant aux utilisateurs de travailler en toute liberté
- Les batteries MX FUEL™ REDLITHIUM™ sont conçues pour résister aux chutes, à l'humidité, aux vibrations et aux températures extrêmes
- Fonctionne jusqu'à -28.0°
- Communication et gestion intelligente des paramètres de la batterie et du moteur pour maximiser les performances et l'autonomie
- Permet d'utiliser l'outil dans des lieux confinés (tunnel, en tranché), en intérieur ...
- Offre une alternative aux outils thermiques
- La localisation et la sécurité de l'outil via la technologie ONE-KEY™ se font grâce à l'enregistrement des données sur le cloud pour une visualisation rapide de l'inventaire via Bluetooth. ONE-KEY™ dispose également d'une fonctionnalité de verrouillage à distance



**ONE-KEY**  
UNLOCKING THE DIGITAL JOBSITE.

	MXF XC406	MXF XC-2406
Système	MX FUEL™	MX FUEL™
Capacité batterie (Ah)	6.0	6.0
Nombre de batterie(s)	1	2
Temps de chargement chargeur MXF C	90 min	90 min
Poids (kg)	4.8	4.8
Fourni avec	Aucun sac ni box fourni	Aucun sac ni box fourni
N° d'article :	4933471837	4933479162
Code EAN dans SAP	4058546297367	4058546369569
PVB incl. TAR excl. TVA	896,01 CHF	1350,97 CHF
PVB incl. TAR incl. TVA	965,00 CHF	1455,00 CHF



## MXF CP203 | BATTERIE MX FUEL™ REDLITHIUM™ 3.0 AH

- Les batteries MX FUEL™ REDLITHIUM™ utilisent la technologie lithium-ion la plus performante et de la plus haute qualité
- Elles délivrent dans un encombrement réduit une puissance équivalente au filaire permettant aux utilisateurs de travailler en toute liberté
- Les batteries MX FUEL™ REDLITHIUM™ sont conçues pour résister aux chutes, à l'humidité, aux vibrations et aux températures extrêmes
- Fonctionne jusqu'à -28.0°
- Communication et gestion intelligente des paramètres de la batterie et du moteur pour maximiser les performances et l'autonomie
- Permet d'utiliser l'outil dans des lieux confinés (tunnel, en tranché), en intérieur ...
- Offre une alternative aux outils thermiques



	MXF CP203	MXF CP-2203
Système	MX FUEL™	MX FUEL™
Capacité batterie (Ah)	3.0	3.0
Nombre de batterie(s)	1	2
Temps de chargement chargeur MXF C	55 min	55 min
Poids (kg)	2.7	2.7
Fourni avec	Aucun sac ni box fourni	Aucun sac ni box fourni
N° d'article :	4933471838	4933479161
Code EAN dans SAP	4058546297374	4058546369552
PVB incl. TAR excl. TVA	584,96 CHF	927,58 CHF
PVB incl. TAR incl. TVA	630,00 CHF	999,00 CHF



## MXF C | CHARGEUR MX FUEL™

- Charge la Batterie MXF CP203 en 55 min
- Charge la batterie MXF XC406 en 90 min
- REDLINK™ intelligence minimise le temps de charge en régulant l'intensité de charge (4,5 A/h)
- Ventilateur intérieur optimise la performance et le temps de charge
- La batteries MX FUEL™ sont chargées à 80% en moins 30 min pour CP et moins de 55 min pour la XC
- Une poignée de transport intégrée



	MXF C
Port de charge	1 x MX FUEL™
Type de chargement	Unitaire
Type d'alimentation	AC
Carry handle	Oui
Fixation murale	Oui
Poids (kg)	2.7
Fourni avec	Aucun sac ni box fourni
N° d'article :	4933471839
Code EAN dans SAP	4058546297381
PVB incl. TAR excl. TVA	370,47 CHF
PVB incl. TAR incl. TVA	399,00 CHF



## MXF NRG | MX FUEL™ KIT BATTERIES ET CHARGEUR

- 2 x MXF XC406 - Batterie MX FUEL™ REDLITHIUM™ 6.0 Ah
- MXF C - MX FUEL™ Chargeur



**ONE-KEY**  
UNLOCKING THE DIGITAL JOBSITE.

	MXF NRG-406
Système	MX FUEL™
Capacité batterie (Ah)	6.0
Nombre de batterie(s)	2
Temps de chargement chargeur MXF C	90 min
Fourni avec	Aucun sac ni box fourni
N° d'article :	4933479160
Code EAN dans SAP	4058546369545
PVB incl. TAR excl. TVA	1714,95 CHF
PVB incl. TAR incl. TVA	1847,00 CHF



**M18**



**UNE LARGE GAMME D'OUTILS  
ORIENTÉE PERFORMANCE  
POUR LES PROFESSIONNELS**

**ONE KEY**  
UNLOCKING THE DIGITAL JOBSITE.



**M18 FUEL**



UN SYSTÈME,  
PLUS  
DE  
**255**  
OUTILS

**AMME.  
RMANCE.  
SIONNELS.**



VOIR LA  
GAMME  
COMPLÈTE



VOIR LA GAMME M18™ SUR  
NOTRE CHAÎNE YOUTUBE

**REDLITHIUM™**  
HIGH OUTPUT  
BATTERY TECHNOLOGY

**REDLITHIUM™**

Image uniquement à des fins d'illustration !



# M18 FUEL™

DRIVEN TO OUTPERFORM.™

**M18 FUEL™ NOUVELLE GÉNÉRATION.  
PLUS COMPACTE. UNE PRÉCISION INÉGALÉE.  
PERFORMANCE REDÉFINIE.**

M18 FUEL™ Nouvelle Génération, plus compacte, plus puissante, la gamme est parfaite pour les zones difficiles d'accès et idéale pour le travail en hauteur grâce à sa taille et son poids réduits, son équilibre et son ergonomie.

Testez M18 FUEL™ Nouvelle Génération FUEL™, et changez vos attentes en matière d'outils 18 V.

**NOUVEAU**  
PLUS  
**COMPACTE**

PRÉCISION  
**INÉGALÉE**

PERFORMANCE  
**REDÉFINIE**





SCANNEZ  
ICI

**NOUVELLE GÉNÉRATION**



1

**MOTEUR  
POWERSTATE™  
BRUSHLESS**



2

**ÉLECTRONIQUE  
INTELLIGENTE  
REDLINK PLUS™**



3

**BATTERIE  
REDLITHIUM™**



**H3 REDLITHIUM™**  
HIGH OUTPUT BATTERY TECHNOLOGY

**REDLITHIUM™**



PLUS DE **255** **M18** OUTILS

\* En comparaison avec les anciennes technologies batterie. Les données varient en fonction du voltage, de l'outil et de l'application.

# ONE-KEY™

UNLOCKING THE DIGITAL JOBSITE.™



Bluetooth  LOCALISATION



Scannez ici pour plus d'information



Bluetooth

## CONSTRUISEZ UN CHANTIER PLUS CONNECTÉ

Avec 40 outils connectés, MILWAUKEE® est le leader mondial des solutions intelligentes, dédiées à l'avancement des chantiers.

Téléchargez l'application ONE-KEY™ gratuitement via l'App Store, ou Google Play Store, ou utilisez simplement votre navigateur



### INVENTAIRE DIGITAL



### SUIVI DE L'OUTIL

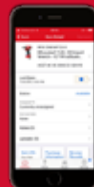

### OUTILS CONNECTÉS



## INVENTAIRE DIGITAL

ONE-KEY™ vous permet de gérer vos actifs depuis votre ordinateur, tablette ou smartphone. Sur le chantier, au bureau - accédez à votre inventaire, où que vous alliez grâce à notre solution basée sur le cloud.



#### LE TABLEAU DE BORD:

- Vous aide à obtenir un aperçu rapide
- Les filtres intelligents affichent les informations essentielles en fonction de vos besoins



#### DÉTAIL DE L'ARTICLE:

- Gérez les détails de manière transparente
- Augmentez la responsabilité dans tous les métiers grâce à la visibilité des outils
- Identifiez où les outils sont affectés



#### HISTORIQUE DES OUTILS:

- Créez un historique numérique complet indiquant quand, où et comment vos outils ont été utilisés



#### RAPPEL DE MAINTENANCE:

- Définissez des rappels de maintenance sur votre outil et ONE-KEY™ vous avertira lorsque la maintenance sera nécessaire



# GESTION D'ÉQUIPE

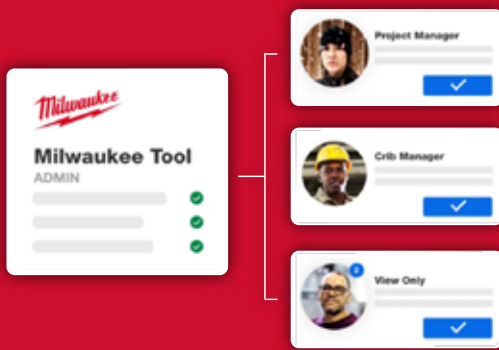

## MULTI-UTILISATEUR

- Invitez des employés sur votre compte et laissez-les gérer votre outil et inventaire
- Les attributions de rôle intégrées décident à quoi elles auront accès
- Importez des contacts de votre répertoire téléphonique ou ajoutez-en de nouveaux à un carnet d'adresses virtuel
- Appelez, envoyez un SMS ou envoyez un e-mail à des personnes directement depuis l'application

## GESTION DE LIEUX

- Gérez votre inventaire en fonction de l'endroit où il est stocké
- Accès rapide à tous vos chantiers dans un aperçu propre
- Visualisez ce qui est disponible pour réduire la thésaurisation ou obtenir quelque chose là où il doit être
- Auditez n'importe où, le moyen le plus rapide de vérifier ce que vous avez sous la main
- Transferts, remplir un panier d'articles à envoyer sur un chantier, générer automatiquement une liste de sélection pour la responsabilité

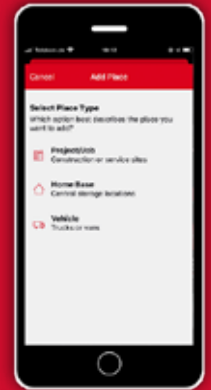

## SUIVI DE L'OUTIL

Grâce au suivi communautaire Bluetooth®, à la lecture de codes-barres et à la géolocalisation, il est facile de gérer vos outils et équipements. ONE-KEY™ affiche le dernier emplacement connu de vos outils connectés. Marquez un manquant et notre réseau, composé de centaines de milliers de personnes vous aide à le retrouver.

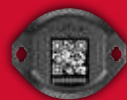

Puce de suivi TICK™

Cet outil de suivi Bluetooth® polyvalent peut être fixé avec de la colle, des vis, des rivets ou des sangles sur n'importe quoi. Il fournit des mises à jour d'emplacement (date, heure et emplacement de la dernière vue) lorsqu'il se trouve à moins de 90 m de tout téléphone doté de l'application ONE-KEY™.



\* La marque et les logos Bluetooth® sont des marques déposées appartenant à Bluetooth SIG, Inc., et toute utilisation de ces marques par (dénomination sociale TTI) est sous licence. Les autres marques et noms commerciaux appartiennent à leurs propriétaires respectifs.

## OUTILS CONNECTÉS

- Suivi et verrouillage des outils, le verrouillage à distance des outils rend les outils volés inutilisables pour les voleurs
- Composez la performance, configurez vos outils en fonction de l'application à effectuer
- Données d'utilisation, vérifiez que les outils exécutent les tâches conformément aux spécifications
- Contrôle ultime, optimisation des performances de l'outil et de la durée de vie des accessoires
- Rapports, générez des rapports détaillés sur les performances de votre outil et envoyez-les à toute personne qui a besoin



# BATTERIE REDLITHIUM™ ET REDLITHIUM™ HIGH OUTPUT™ POUR UNE PROTECTION SUPÉRIEURE

## UNE DURÉE DE VIE PLUS LONGUE, UNE MEILLEURE AUTONOMIE ET UNE ÉLECTRONIQUE INTELLIGENTE\*



### INDICATEUR DE CHARGE

Pour une visibilité de l'autonomie restante



### ELECTRONIQUE INTELLIGENTE REDLINK™

Protège la batterie contre les utilisations abusives, fournit une performance inégalées et gère individuellement chaque cellule pour une meilleure durée de vie



### SÉPARATEUR AMORTISSEUR

Prévient des dommages dus aux vibrations et aux chutes



### SUPPORT MONOBLOC

Protège l'ensemble des cellules grâce à une structure solide pour une durabilité optimale



### CONSTRUCTION ANTICHOCS

Protège les cellules et l'ensemble de la batterie des chutes pour une meilleure durée de vie

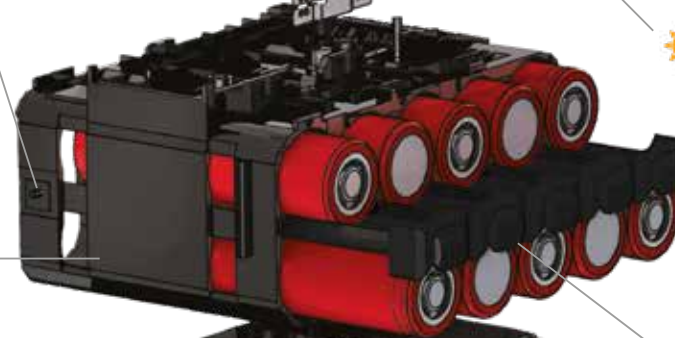
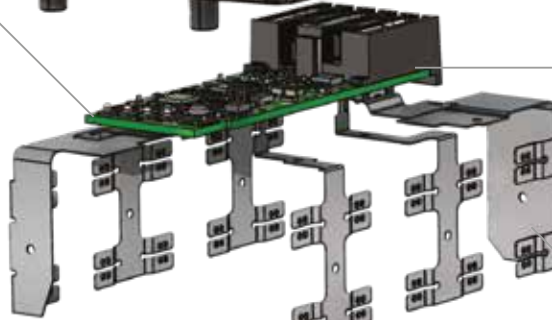

### BOUTONS ÉTANCHES

Pour une meilleure résistance aux conditions de chantier



### STRUCTURE ÉTANCHE

Protège l'électronique et les cellules de la batterie contre l'eau



### COMPOSANTS ISOLÉS

Protège l'électronique de l'eau et de la condensation



### CONDUCTEURS RENFORCÉS

Fournit une structure solide et facilite le transfert d'énergie dans les conditions extrêmes pour une meilleure durée de vie

### CELLULES REDLITHIUM™

Construction et électronique de haute qualité délivrant une performance adaptée à l'application pour plus d'autonomie et une meilleure durée de vie de la batterie

\* Comparé aux anciennes technologies de batterie MILWAUKEE®. Les résultats dépendent du voltage, de l'outil et de l'application.

EAU ELECTRONIQUE THERMIQUE IMPACT











# BATTERIES REDLITHIUM™ HIGH OUTPUT™ NOUVELLE GÉNÉRATION



NOS DERNIERS TESTS  
D'AUTONOMIE DISPONIBLES  
SUR NOTRE CHAÎNE YOUTUBE

youtube.com/milwaukeetooldachprope

<p><b>CELLULE REDLITHIUM™</b></p>	<p><b>REDLITHIUM™</b></p> <ul style="list-style-type: none"> <li>• Cellules haute puissance</li> <li>• Performance constante tout au long de sa durée de vie</li> <li>• Conçues pour résister dans les environnements les plus extrêmes</li> </ul> 	<p><b>HO REDLITHIUM™ HIGH OUTPUT™ BATTERY TECHNOLOGY</b></p> <p>LES + DU HIGH OUTPUT</p> <ul style="list-style-type: none"> <li>+ Des cellules plus larges</li> <li>+ Nouveau design pour une meilleure restitution de la puissance</li> <li>+ Moins de surchauffes</li> <li>+ Moins d'impédances pour un meilleur transfert d'énergie</li> </ul> 
<p><b>ELECTRONIQUE REDLINK™</b></p>	<ul style="list-style-type: none"> <li>• Gestion individuelle des cellules</li> <li>• Protection électronique contre les surcharges</li> <li>• Optimisation des performances</li> <li>• Compatible avec tous les outils de la gamme M18™</li> </ul> 	<p>LES + DU HIGH OUTPUT</p> <ul style="list-style-type: none"> <li>+ Nouvelle électronique optimisée</li> <li>+ Amélioration de la communication avec la machine</li> <li>+ Compatible avec tous les outils de la gamme M18™</li> </ul> 
<p><b>DESIGN</b></p>	<ul style="list-style-type: none"> <li>• Design antichocs solide et résistant</li> <li>• Conçu pour résister aux conditions de chantier les plus extrêmes</li> <li>• Fonctionne jusqu'à -20°C</li> </ul> 	<p>LES + DU HIGH OUTPUT</p> <ul style="list-style-type: none"> <li>+ Nouveau design</li> <li>+ Nouveaux conducteurs pour un meilleur transfert d'énergie</li> <li>+ Fonctionne dans des conditions encore plus froides (Jusqu'à -28°C)</li> </ul> 
<p><b>BÉNÉFICES</b></p>	<p><b>POUR DES</b></p> <ul style="list-style-type: none"> <li>• Jusqu'à 20% de puissance en plus*</li> <li>• Jusqu'à 2.5 x plus d'autonomie*</li> <li>• Durée de vie 2 x plus longue*</li> <li>• Fonctionne jusqu'à -20°C</li> </ul>	<p><b>LA BATTERIE MILWAUKEE® LA PLUS PUISSANTE</b></p> <ul style="list-style-type: none"> <li>+ Jusqu'à 50% de puissance en plus**</li> <li>+ Jusqu'à 33% d'autonomie en plus**</li> <li>+ Jusqu'à 50% de surchauffes en moins**</li> <li>+ Fonctionne jusqu'à -28°C</li> </ul>
<p><b>APPLICATIONS RECOMMANDÉES</b></p>	<p><b>TOUS LES CORPS DE MÉTIER</b></p>	<p><b>APPLICATIONS À FORTE DEMANDE NÉCESSITANT PLUS D'ÉNERGIE</b></p>
<p><b>GAMME</b></p>		

\* Vs les technologies Lithium-Ion classiques

\*\* Vs les batteries REDLITHIUM™ standard sur des applications difficiles

## PLATEFORME M18 ADAPTÉE À TOUTES VOS APPLICATIONS

# TROUVEZ LE BON PERFORATEUR-BURINEUR

## SYSTEMES D'ASPIRATION COMPATIBLES

M12 UDEL-201B



Compatible avec tous les produits MILWAUKEE® SDS-plus et à la majorité des perforateurs concurrents avec une tête entre 41-61 mm

M18 CDEX-0



- M18 BLH
- M18 BLHX

M18 FCDDEXL-0 & M18 FDDEXL-0



- M18 FH
- M18 FHX
- M18 ONEFH
- M18 ONEFHX

M18 FPDDEXL



- M18 ONEFHP
- M18 ONEFHPX

PHDE72



- M18 CHM
- M18 FHM

SDS-MAX

POUR LES APPLICATIONS LES PLUS EXIGEANTES ET LES PLUS GROS PERÇAGES.



M18 FUEL



M18 CHM-121C

Ø16-40 mm\*

6,1J

M18 FUEL



M18 FHM-121C

Ø16-45 mm\*

11,0J



AUTO STOP

ONE KEY

SDS-PLUS

POUR LES APPLICATIONS INTENSIVES, IDÉAL POUR LA PLOMBERIE OU LE COFFRAGE.



AUTO STOP

M18 FUEL



ONE KEY

M18 ONEFHP-0X

Ø8-32 mm\*

5,0J

M18 FUEL



ONE KEY

M18 ONEFHPX-552X

Ø8-32 mm\*

5,0J

M18 FUEL



ONE KEY

M18 FHACOD32-552X

Ø8-32 mm\*

4,9J

EXCELLENTE PERFORMANCES, IDÉAL POUR DES PERÇAGES RÉPÉTITIFS ET RAPIDES.



AUTO STOP

M18 FUEL



M18 FH-0X

Ø6-26 mm\*

2,5J

M18 FUEL



M18 FHX-552X

Ø6-26 mm\*

2,5J

M18 FUEL



ONE KEY

M18 ONEFH-0X

Ø6-26 mm\*

2,5J

M18 FUEL



ONE KEY

M18 ONEFHX-552X

Ø6-26 mm\*

2,5J

PERFORATEUR POLYVALENT, IDÉAL POUR UN BURINAGE LÉGER.



M18 BRUSHLESS



M18 BLH-502X

Ø6-18 mm\*

2,3J

M18 BRUSHLESS



M18 BLHX-502X

Ø6-18 mm\*

2,3J

PERFORATEUR CHEVILLEUR, IDÉAL POUR LES ESPACES RESTREINTS ET POUR UNE UTILISATION QUOTIDIENNE.



M12



M12 H-402C

Ø5,5-10 mm\*

1,1J

M12 FUEL



M12 CH-602X

Ø5,5-12 mm\*

0,9J

M18



M18 BH-402C

Ø5,5-13 mm\*

1,2J



Scannez ici pour accéder à notre gamme d'EPI



Scannez ici pour accéder aux forets compatibles

\* Capacité de forage optimal



## M18 FHM | M18 FUEL™ PERFO-BURINEUR SDS-MAX AVEC AUTOSTOP™

M18 FUEL™

- Le perfo-burineur M18 FHM est l'outil SDS-Max le plus performant conçu par MILWAUKEE®. Il offre les performances du filaire avec la flexibilité du sans fil
- Le système d'outils HIGH OUTPUT™ élève les technologies M18 FUEL™ à un nouveau niveau et offre des performances et une autonomie étendues. Ces outils sont conçus pour maximiser le partenariat avec les batteries HIGH OUTPUT™
- La localisation et la sécurité de l'outil via la technologie ONE-KEY™ se font grâce à l'enregistrement des données sur le cloud pour une visualisation rapide de l'inventaire via Bluetooth. ONE-KEY™ dispose également d'une fonctionnalité de verrouillage à distance
- Nouvelle batterie REDLITHIUM™ HIGH OUTPUT™ 12,0 Ah fournit, grâce à sa nouvelle électronique, une performance inégalée (vs les anciennes batteries MILWAUKEE®). Elle est dotée d'une construction de haute qualité pour résister aux conditions de chantier
- La localisation et la sécurité de l'outil via la technologie ONE-KEY™ se font grâce à l'enregistrement des données sur le cloud (ainsi accessible sur l'application via Smartphone ou sur l'ordinateur) pour une localisation rapide de l'inventaire via Bluetooth
- Verrouillage de la gâchette en mode burinage pour un plus confort lors d'une utilisation prolongée



	M18 FHM-0C	M18 FHM-121C
Porte-outils	SDS-Max	SDS-Max
Force de frappe (J) (EPTA)	11.0	11.0
Cadence de frappe en charge (cps/min)	0 - 2900	0 - 2900
Vitesse à vide (tr/min)	0 - 380	0 - 380
Capacité perçage béton (mm)	45	45
Forage max. (mm)	65	65
Carottage max. (mm)	150	150
Vibrations perçage (m/s <sup>2</sup> )	9.4	9.4
Vibrations burinage (m/s <sup>2</sup> )	9.4	9.4
Poids avec batterie (EPTA) (kg)	10.2 (M18 HB12)	10.2 (M18 HB12)
Inclus dans le kit	Aucune batterie fournie, Aucun chargeur fourni, Kitbox	1 x M18 HB12 Pack Batterie, M12-18 FC Chargeur, Kitbox
N° d'article :	4933464893	4933464894
Code EAN dans SAP	4058546228385	4058546228392
PVB incl. TAR excl. TVA	1058,50 CHF	1437,33 CHF
PVB incl. TAR incl. TVA	1140,00 CHF	1548,00 CHF

## M18 CHM | M18 FUEL™ PERFO-BURINEUR SDS-MAX 5 KG

M18 FUEL™

- Innovation mondiale, le perfo-burineur 18V SDS-Max de 5 kg, vous procure un maximum de polyvalence avec un performance égalant un outil filaire
- Moteur POWERSTATE™ sans charbons conçu et fabriqué par MILWAUKEE® pour une plus longue durée de vie du moteur et plus de puissance
- REDLINK PLUS™ - Nouvelle électronique qui offre une protection contre les surcharges de l'outil et de la batterie, pour des performances et une autonomie nettement améliorées
- La nouvelle batterie REDLITHIUM™ 9.0 Ah offrant une autonomie multipliée par 5, +35% de puissance en plus, une durée de vie x2 et une utilisation jusqu'à -20 °C par rapport aux autres batteries lithium-ion
- Carter en magnésium robuste pour résister aux environnements extrêmes, une adaptation parfaite à la boîte de vitesse et un meilleur refroidissement de cette dernière
- Dispose de 3 modes avec orientation du burin (12 positions): Rotation -- > 0 à 450 tr/min + frappe 0 à 3000 cps/min, Burinage, Rotation seule
- Système anti-vibration pour un meilleur confort : 9,6 m/s<sup>2</sup> seulement
- Débrayage de sécurité en cas de surcharge
- Système de batterie rétrocompatible: fonctionne avec toutes les batteries MILWAUKEE® M18™



	M18 CHM-0C	M18 CHM-121C
Porte-outils	SDS-Max	SDS-Max
Force de frappe (J) (EPTA)	6.1	6.1
Cadence de frappe en charge (cps/min)	0 - 3000	0 - 3000
Vitesse à vide (tr/min)	0 - 450	0 - 450
Capacité perçage béton (mm)	40	40
Forage max. (mm)	65	65
Carottage max. (mm)	100	100
Vibrations perçage (m/s <sup>2</sup> )	10.6	10.6
Vibrations burinage (m/s <sup>2</sup> )	9.6	9.6
Poids avec batterie (EPTA) (kg)	7.1 (M18 HB12)	7.1 (M18 HB12)
Inclus dans le kit	Aucune batterie fournie, Aucun chargeur fourni, Kitbox	1 x M18 HB12 Pack Batterie, M12-18 FC Chargeur, Kitbox
N° d'article :	4933451362	4933471284
Code EAN dans SAP	4002395159208	40585462289126
PVB incl. TAR excl. TVA	780,87 CHF	1032,50 CHF
PVB incl. TAR incl. TVA	841,00 CHF	1112,00 CHF

## M18 ONEFHPX

### M18 FUEL™ PERFO-BURINEUR SDS-PLUS 32 MM ONE-KEY™ 4 MODES AVEC MANDRIN FIXTEC™

M18 FUEL™

ONE-KEY™  
UNLOCKING THE DIGITAL JOBSITE.

- Perfo-burineur le plus puissant de sa catégorie avec une force de frappe de 5,0 J (EPTA) avec un niveau de vibration réduit de 6,9 m/s<sup>2</sup>
- Jusqu'à 10 trous de 10 mm de Ø et 100 mm de profondeur avec une batterie HIGH OUTPUT™ M18™ HB5.5.
- AUTOSTOP™, un mécanisme de sécurité breveté permettant un arrêt immédiat et automatique de l'outil en cas de blocage lors de l'opération afin de protéger l'utilisateur.
- La localisation et la sécurité de l'outil via la technologie ONE-KEY™ se font grâce à l'enregistrement des données sur le cloud pour une visualisation rapide de l'inventaire via Bluetooth. ONE-KEY™ dispose également d'une fonctionnalité de verrouillage à distance
- FIXTEC™ permet d'intervenir entre l'emmanchement SDS-PLUS et le mandrin auto-serrant 13mm.
- Boîte de vitesse tout métal pour une optimisation des performances et une durée de vie accrue
- 4 modes de fonctionnement : Perçage, burinage, perfo-burinage et orientation du burin (varioloock).
- Compatible avec le système d'aspiration M18 FPDDEXL



	M18 ONEFHPX-0X	M18 ONEFHPX-552X
Porte-outils	SDS-Plus + Emmanchement réduit 13 mm	SDS-Plus + Emmanchement réduit 13 mm
Force de frappe (J) (EPTA)	5.0	5.0
Cadence de frappe max (Cps/min)	0 - 4600	0 - 4600
Vitesse à vide (tr/min)	0 - 800	0 - 800
Capacité perçage bois (mm)	30	30
Capacité acier (mm)	13	13
Capacité perçage béton (mm)	32	32
Vibrations perçage (m/s <sup>2</sup> )	6.9	6.9
Vibrations burinage (m/s <sup>2</sup> )	7.4	7.4
Poids avec batterie (EPTA) (kg)	5.2 (M18 HB5.5)	5.2 (M18 HB5.5)
Inclus dans le kit	Aucune batterie fournie, Aucun chargeur fourni, HD Box	2 x M18 HB5.5 Packs Batteries, M12-18 FC Chargeur, HD Box
N° d'article :	4933478495	4933478496
Code EAN dans SAP	4058546346881	4058546346898
PVB incl. TAR excl. TVA	646,24 CHF	1020,43 CHF
PVB incl. TAR incl. TVA	696,00 CHF	1099,00 CHF

### PERFECT MATCH

#### SDS-PLUS MX4 BOHRERSET (7-TEILIG)

N° d'article :	4932451464
Code EAN dans SAP	4002395162147
PVB incl. TAR excl. TVA	72,70 CHF
PVB incl. TAR incl. TVA	78,30 CHF



# M18 FHACOD32

## M18 FUEL™ PERFORATEUR ONE-KEY™ SDS-PLUS À POIGNÉE D 32 MM

M18 FUEL

ONE-KEY  
UNLOCKING THE DIGITAL JOBSITE.

AUTO STOP

- Poignée D avec un design compact et ergonomique pour un confort accru de l'utilisateur final
- Puissant mécanisme du perforateur et le design du moteur brushless fournit 4.9 J d'énergie d'impact
- 4 modes de fonctionnement : Perçage, burinage, perfo-burinage et orientation du burin (variolock)
- Poignée latérale anti-vibration pour réduire l'exposition aux vibrations
- AUTOSTOP™ arrête l'outil pour protéger l'utilisateur des mouvements brusques dans les situations de fixation
- ONE-KEY™ un mécanisme de sécurité breveté permettant un arrêt immédiat et automatique de l'outil en cas de blocage lors de l'opération afin de protéger l'utilisateur
- Compatible avec le système d'aspiration M18 FDDEL32
- REDLINK PLUS™ - Nouvelle électronique qui offre une protection contre les surcharges de l'outil et de la batterie, pour des performances et une autonomie nettement améliorées
- La batterie REDLITHIUM™ offre une performance supérieure grâce à la construction de la batterie, son électronique et une performance constante pour une plus grande autonomie et une durée de vie de la batterie plus longue



	M18 FHACOD32-0C	M18 FHACOD32-0
Porte-outils	SDS-Plus	SDS-Plus
Force de frappe (J) (EPTA)	4.9	4.9
Cadence de frappe max (Cps/min)	0 - 4600	0 - 4600
Capacité perçage bois (mm)	30	30
Capacité acier (mm)	13	13
Capacité perçage béton (mm)	32	32
Vibrations perçage (m/s <sup>2</sup> )	10.5	10.5
Vibrations burinage (m/s <sup>2</sup> )	9.4	9.4
Poids avec batterie (EPTA) (kg)	5.9 (M18 HB5.5)	5.9 (M18 HB5.5)
Inclus dans le kit	Aucune batterie fournie, Aucun chargeur fourni, Kitbox	Aucune batterie fournie, Aucun chargeur fourni, Aucun sac ni box fourni
N° d'article :	4933492140	4933492141
Code EAN dans SAP	4058546415075	4058546415082
PVB incl. TAR excl. TVA	554.32 CHF	-
PVB incl. TAR incl. TVA	597.00 CHF	-

### PERFECT MATCH

#### SDS-PLUS MX4 BOHRERSET (7-TEILIG)

N° d'article :	4932451464
Code EAN dans SAP	4002395162147
PVB incl. TAR excl. TVA	72.70 CHF
PVB incl. TAR incl. TVA	78.30 CHF



## M18 FDDEL32 | M18 FUEL™ SYSTÈME D'ASPIRATION POUR PERFORATEUR SDS-PLUS POIGNÉE EN D 32 MM AVEC AUTOPULSE™

M18

- Conçu pour recueillir efficacement la poussière avec son mode automatique marche / arrêt
- AUTOPULSE™, le premier mécanisme embarqué de nettoyage automatique du filtre, ce qui permet d'augmenter l'efficacité du flux d'air ainsi que la durée de vie du filtre
- Le filtre HEPA collecte 99,97 % de particules présentes dans l'air, jusqu'à 0.3 microns
- La boîte à poussière translucide permet à l'utilisateur de voir le niveau actuel de poussière à l'intérieur ainsi que lorsque la boîte à poussière est pleine
- La boîte à poussière avec orifice d'aspiration peut être relié à de grands extracteurs de poussière pour aspirer la poussière de la boîte. Optimisé pour être utilisé avec l'aspirateur AS 30 LAC 30 L et l'adaptateur de collier de serrage DEK26 (4931447295)
- Le tube d'extraction de poussières en aluminium est réglable en fonction de la taille du foret et de la longueur jusqu'à 210 mm de profondeur
- Butée de profondeur réglable facilement et précisément pour des profondeurs de trous précis
- Butée de profondeur amovible et commutable, au cas où l'utilisateur préfère l'autre côté
- LED pour l'éclairage de la zone de travail



#### M18 FDDEL32-0

Diamètre maxi. méches (mm)	32
Profondeur de perçage maxi. (mm)	203
Long. de perçage max (mm)	260
Course (mm)	203
Poids (kg)	1.9
Fourni avec	Aucun sac ni box fourni
N° d'article :	4933492142
Code EAN dans SAP	4058546415099
PVB incl. TAR excl. TVA	183.84 CHF
PVB incl. TAR incl. TVA	198.00 CHF



## M18 ONEFHP | M18 FUEL™ PERFO-BURINEUR ONE-KEY™ SDS-PLUS 4 MODES 32 MM

**M18 FUEL**

- Une force de frappe de 5 J avec un niveau de vibration réduit de 6.9 m/s<sup>2</sup>
- Jusqu'à 10 trous de 18 mm<sup>Ø</sup> et 100 mm de profondeur avec une batterie HIGH OUTPUT™ M18™ HB5.5.
- AUTOSTOP™, un mécanisme de sécurité breveté permettant un arrêt immédiat et automatique de l'outil en cas de blocage lors de l'opération afin de protéger l'utilisateur.
- La localisation et la sécurité de l'outil via la technologie ONE-KEY™ se font grâce à l'enregistrement des données sur le cloud pour une visualisation rapide de l'inventaire via Bluetooth. ONE-KEY™ dispose également d'une fonctionnalité de verrouillage à distance
- Boîte de vitesse tout métal pour une optimisation des performances et une durée de vie accrue.
- 4 modes de fonctionnement : Perçage, burinage, perfo-burinage et orientation du burin (varioloock).
- Compatible avec le système d'aspiration M18 FPDDEXL
- L'ADN de notre plateforme FUEL™ redéfinit l'équilibre des technologies sans fil. Le moteur POWERSTATE™ sans charbon de MILWAUKEE®, la batterie REDLITHIUM™ et l'intelligence électronique REDLINK PLUS™ offrant une puissance, une autonomie et une durabilité exceptionnelles
- Système de batterie rétrocompatible: fonctionne avec toutes les batteries MILWAUKEE® M18™



**ONE-KEY**  
UNLOCKING THE DIGITAL JOBSITE.

M18 ONEFHP-0X	
Porte-outils	SDS-Plus
Force de frappe (J) (EPTA)	5.0
Cadence de frappe max (Cps/min)	0 - 4600
Vitesse à vide (tr/min)	0 - 800
Capacité perçage bois (mm)	30
Capacité acier (mm)	13
Capacité perçage béton (mm)	32
Vibrations perçage (m/s <sup>2</sup> )	6.9
Vibrations burinage (m/s <sup>2</sup> )	7.4
Poids avec batterie (EPTA) (kg)	5.0 (M18 HB5.5)
Inclus dans le kit	Aucune batterie fournie, Aucun chargeur fourni, HD Box
N° d'article :	4933478884
Code EAN dans SAP	405854631662
PVB incl. TAR excl. TVA	594,24 CHF
PVB incl. TAR incl. TVA	640,00 CHF

## M18 FPDDEXL | M18 FUEL™ SYSTÈME D'ASPIRATION POUR PERFORATEUR SDS + AVEC AUTOPULSE™

**M18**

- Conçu pour recueillir efficacement la poussière avec son mode automatique marche / arrêt
- AUTOPULSE™, le premier mécanisme embarqué de nettoyage automatique du filtre, ce qui permet d'augmenter l'efficacité du flux d'air ainsi que la durée de vie du filtre
- Le filtre HEPA collecte 99,97 % de particules présentes dans l'air, jusqu'à 0.3 microns
- La boîte à poussière translucide permet à l'utilisateur de voir le niveau actuel de poussière à l'intérieur ainsi que lorsque la boîte à poussière est pleine
- La boîte à poussière avec orifice d'aspiration peut être relié à de grands extracteurs de poussière pour aspirer la poussière de la boîte. Optimisé pour être utilisé avec l'aspirateur AS 30 LAC 30 L et l'adaptateur de collier de serrage DEK26 (4931447295)
- Embouts interchangeable pour s'ajuster aux différents diamètres de perçage. Fourni avec 2 tailles d'embouts 1x jusqu'à Ø16 mm, 1x jusqu'à Ø32 mm qui peut être rapidement changé grâce au système Quick Lock
- Le tube d'extraction de poussières en aluminium est réglable en fonction de la taille du foret et de la longueur jusqu'à 230 mm de profondeur
- Butée de profondeur réglable facilement et précisément pour des profondeurs de trous précis



M18 FPDDEXL-0	
Diamètre maxi. méches (mm)	32
Profondeur de perçage maxi. (mm)	230
Long. de perçage max (mm)	260
Course (mm)	203
Poids (kg)	2.0
Fourni avec	Aucun sac ni box fourni
N° d'article :	4933478509
Code EAN dans SAP	4058546347024
PVB incl. TAR excl. TVA	235,84 CHF
PVB incl. TAR incl. TVA	254,00 CHF

## M18 ONEFHPXDEL | M18 FUEL™ PERFORATEUR SDS-PLUS AVEC EXTRACTEUR DE POUSSIÈRE

**M18 FUEL**

- M18 ONEFHPX - M18 FUEL™ Perforateur SDS-Plus 32mm haute performance 4 modes avec fixation FIXTEC™
- M18 FPDDEXL - Système d'extraction de poussière M18 FUEL™ pour perforateur SDS-Plus 32mm avec AUTOPULSE™



**ONE-KEY**  
UNLOCKING THE DIGITAL JOBSITE.

M18 ONEFHPXDEL-552C	
Inclus dans le kit	2 x M18 HB5.5 Packs Batteries, M12-18 FC Chargeur, HD Box
N° d'article :	4933478498
Code EAN dans SAP	4058546346911
PVB incl. TAR excl. TVA	1188,49 CHF
PVB incl. TAR incl. TVA	1280,00 CHF

## M18 ONEFHX | M18 FUEL™ PERFORATEUR SDS-PLUS 26 MM - 4 MODES AVEC MANDRIN FIX-

**M18 FUEL**

- La localisation et la sécurité de l'outil via la technologie ONE-KEY™ se font grâce à l'enregistrement des données sur le cloud pour une visualisation rapide de l'inventaire via Bluetooth. ONE-KEY™ dispose également d'une fonctionnalité de verrouillage à distance. L'ADN de notre plateforme FUEL™ redéfinit l'équilibre des technologies sans fil. Le moteur POWERSTATE™ sans charbon de MILWAUKEE®, la batterie REDLITHIUM™ et l'intelligence électronique REDLINK PLUS™ offrant une puissance, une autonomie et une durabilité exceptionnelles
- Système de batterie rétrocompatible: fonctionne avec toutes les batteries MILWAUKEE® M18™



**ONE-KEY**  
UNLOCKING THE DIGITAL JOBSITE.

M18 ONEFHX-0X		M18 ONEFHX-552X	
Porte-outils	SDS-Plus + Emmanchement réduit 13 mm	SDS-Plus + Emmanchement réduit 13 mm	
Force de frappe (J) (EPTA)	2.5	2.5	
Cadence de frappe max (Cps/min)	0 - 4800	0 - 4800	
Vitesse à vide (tr/min)	0 - 1330	0 - 1330	
Capacité perçage bois (mm)	28	28	
Capacité acier (mm)	13	13	
Capacité perçage béton (mm)	26	26	
Vibrations perçage (m/s <sup>2</sup> )	12.9	12.9	
Vibrations burinage (m/s <sup>2</sup> )	14.2	14.2	
Poids avec batterie (EPTA) (kg)	4.5 (M18 HB5.5)	4.5 (M18 HB5.5)	
Inclus dans le kit	Aucune batterie fournie, 2 x M18 HB5.5 Packs Chargeur, HD Box	Batteries, M12-18 FC Chargeur, HD Box	
N° d'article :	4933478503	4933478504	
Code EAN dans SAP	4058546346966	4058546346973	
PVB incl. TAR excl. TVA	548,75 CHF	927,58 CHF	
PVB incl. TAR incl. TVA	591,00 CHF	999,00 CHF	

## M18 ONEFH | M18 FUEL™ PERFORATEUR SDS-PLUS 26 MM - 4 MODES AVEC ONE-KEY™

- La localisation et la sécurité de l'outil via la technologie ONE-KEY™ se font grâce à l'enregistrement des données sur le cloud pour une visualisation rapide de l'inventaire via Bluetooth. ONE-KEY™ dispose également d'une fonctionnalité de verrouillage à distance. L'ADN de notre plateforme FUEL™ redéfinit l'équilibre des technologies sans fil. Le moteur POWERSTATE™ sans charbon de MILWAUKEE®, la batterie REDLITHIUM™ et l'intelligence électronique REDLINK PLUS™ offrent une puissance, une autonomie et une durabilité exceptionnelles
- Système de batterie rétrocompatible: fonctionne avec toutes les batteries MILWAUKEE® M18™



M18 ONEFH-0X	
Porte-outils	SDS-Plus
Force de frappe (J) (EPTA)	2.5
Cadence de frappe max (Cps/min)	0 - 4800
Vitesse à vide (tr/min)	0 - 1330
Capacité perçage bois (mm)	28
Capacité acier (mm)	13
Capacité perçage béton (mm)	26
Vibrations perçage (m/s <sup>2</sup> )	12.9
Vibrations burinage (m/s <sup>2</sup> )	14.2
Poids avec batterie (EPTA) (kg)	4.3 (M18 HB5.5)
Inclus dans le kit	Aucune batterie fournie, Aucun chargeur fourni, HD Box
N° d'article :	4933478886
Code EAN dans SAP	4058546361686
PVB incl. TAR excl. TVA	531,10 CHF
PVB incl. TAR incl. TVA	572,00 CHF

## M18 FHX | M18 FUEL™ PERFORATEUR SDS-PLUS 26 MM - 4 MODES AVEC MANDRIN FIXTEC™

- L'ADN de notre plateforme FUEL™ redéfinit l'équilibre des technologies sans fil. Le moteur POWERSTATE™ sans charbon de MILWAUKEE®, la batterie REDLITHIUM™ et l'intelligence électronique REDLINK PLUS™ offrent une puissance, une autonomie et une durabilité exceptionnelles
- Système de batterie rétrocompatible: fonctionne avec toutes les batteries MILWAUKEE® M18™



	M18 FHX-0X	M18 FHX-552X
Porte-outils	SDS-Plus + Emmanchement réduit 13 mm	SDS-Plus + Emmanchement réduit 13 mm
Force de frappe (J) (EPTA)	2.5	2.5
Cadence de frappe max (Cps/min)	0 - 4800	0 - 4800
Vitesse à vide (tr/min)	0 - 1330	0 - 1330
Capacité perçage bois (mm)	28	28
Capacité acier (mm)	13	13
Capacité perçage béton (mm)	26	26
Vibrations perçage (m/s <sup>2</sup> )	12.9	12.9
Vibrations burinage (m/s <sup>2</sup> )	14.2	14.2
Poids avec batterie (EPTA) (kg)	4.4 (M18 HB5.5)	4.4 (M18 HB5.5)
Inclus dans le kit	Aucune batterie fournie, 2 x M18 HB5.5 Packs Aucun chargeur fourni, HD Box	Batteries, M12-18 FC Chargeur, HD Box
N° d'article :	4933478888	4933478889
Code EAN dans SAP	4058546361709	4058546361716
PVB incl. TAR excl. TVA	531,10 CHF	905,29 CHF
PVB incl. TAR incl. TVA	572,00 CHF	975,00 CHF

## M18 FH | M18 FUEL™ PERFORATEUR SDS-PLUS 26 MM - 4 MODES

- L'ADN de notre plateforme FUEL™ redéfinit l'équilibre des technologies sans fil. Le moteur POWERSTATE™ sans charbon de MILWAUKEE®, la batterie REDLITHIUM™ et l'intelligence électronique REDLINK PLUS™ offrent une puissance, une autonomie et une durabilité exceptionnelles
- Système de batterie rétrocompatible: fonctionne avec toutes les batteries MILWAUKEE® M18™



M18 FH-0X	
Porte-outils	SDS-Plus
Force de frappe (J) (EPTA)	2.5
Cadence de frappe max (Cps/min)	0 - 4800
Vitesse à vide (tr/min)	0 - 1330
Capacité perçage bois (mm)	28
Capacité acier (mm)	13
Capacité perçage béton (mm)	26
Vibrations perçage (m/s <sup>2</sup> )	12.9
Vibrations burinage (m/s <sup>2</sup> )	14.2
Poids avec batterie (EPTA) (kg)	4.3 (M18 HB5.5)
Inclus dans le kit	Aucune batterie fournie, Aucun chargeur fourni, HD Box
N° d'article :	4933478500
Code EAN dans SAP	4058546346935
PVB incl. TAR excl. TVA	496,75 CHF
PVB incl. TAR incl. TVA	535,00 CHF

## M18 FDDEXL | M18™ SYSTÈME D'ASPIRATION POUR PERFORATEUR SDS + 26MM AVEC AUTOPULSE™

- Conçu pour collecter la poussière efficacement grâce à un interrupteur on/off
- AUTOPULSE™: le premier nettoyage de filtre automatique intégré sur un système d'aspiration de poussière ce qui permet d'augmenter la circulation d'air et la durée de vie du filtre
- Le filtre HEPA collecte 99,97 % de particules présentes dans l'air, jusqu'à 0,3 microns.
- Équipé d'un réservoir transparent pour une excellente visibilité du niveau de poussière
- Le réservoir avec connecteur d'aspiration permet à l'utilisateur de rattacher un plus grand système d'extraction de poussière pour aspirer la poussière du bac. Optimisé pour une utilisation avec l'aspirateur AS30LAC et au tuyau adaptateur DEK26
- Embouts interchangeable pour s'ajuster aux différents diamètres de perçage. Fourni avec 2 tailles d'embouts 1x jusqu'à Ø16 mm, 1x jusqu'à Ø26 mm qui peut être rapidement changé grâce au système Quick Lock
- Le tube aluminium d'extraction de poussière ajustable permet de percer jusqu'à 210mm de profondeur
- Butée de profondeur réglable facilement et précisément pour des profondeurs de trous précis



M18 FDDEXL-0	
Diamètre maxi. méches (mm)	26
Profondeur de perçage maxi. (mm)	152
Long. de perçage max (mm)	210
Course (mm)	152
Poids (kg)	1.9
Fourni avec	Aucun sac ni box fourni
N° d'article :	4933478508
Code EAN dans SAP	4058546347017
PVB incl. TAR excl. TVA	235,84 CHF
PVB incl. TAR incl. TVA	254,00 CHF



**M18 FCDDEXL** | M18™ SYSTÈME D'ASPIRATION COMPACT POUR PERFORATEUR SDS+ AVEC AUTOPULSE™ 

- Conçu pour recueillir efficacement la poussière avec son mode automatique marche / arrêt
- Le filtre HEPA collecte 99,97 % de particules présentes dans l'air, jusqu'à 0,3 microns.
- Le système de nettoyage du filtre manuel permet d'augmenter la circulation d'air et la durée de vie du filtre
- Embouts interchangeable pour s'ajuster aux différents diamètres de perçage. Fourni avec 2 tailles d'embouts 1x jusqu'à Ø16 mm, 1x jusqu'à Ø26 mm qui peut être rapidement changé grâce au système Quick Lock
- Butée de profondeur réglable facilement et précisément pour des profondeurs de trous précis
- LED pour l'éclairage de la zone de travail
- Compatible avec les perforateurs : M18 FH, M18 FHX, M18 ONEFH et M18 ONEFHX



M18 FCDDEXL-0	
Diamètre maxi. méches (mm)	26
Profondeur de perçage maxi. (mm)	96
Long. de perçage max (mm)	200
Course (mm)	96
Poids (kg)	1,4
Fourni avec	Aucun sac ni box fourni
N° d'article :	4933478507
Code EAN dans SAP	4058546347000
PVB incl. TAR excl. TVA	224,70 CHF
PVB incl. TAR incl. TVA	242,00 CHF

**M18 ONEFHXDEL** | M18 FUEL™ PERFORATEUR SDS+ 26MM 4 MODES AVEC FIXTEC™, ONE-KEY™ ET SYSTÈME D'ASPIRATION 

- M18 ONEFHX - M18 FUEL™ Perforateur SDS+ 26 mm 4 modes avec FIXTEC™, ONE-KEY™
- M18 FCDDEXL - M18™ Système d'aspiration pour perforateur SDS+ 26 mm avec AUTOPULSE™



M18 ONEFHXDEL-552C	
Inclus dans le kit	2 x M18 HB5.5 Packs Batteries, M12-18 FC Chargeur, Kitbox
N° d'article :	4933478506
Code EAN dans SAP	4058546346997
PVB incl. TAR excl. TVA	1061,28 CHF
PVB incl. TAR incl. TVA	1143,00 CHF

**M18 BLHX** | M18™ PERFORATEUR BRUSHLESS SDS-PLUS 26 MM - 4 MODES AVEC MANDRIN FIXTEC™ 

- Perforateur très puissant avec un moteur sans charbon qui délivre une force de frappe de 2,3 J
- Design compact et ergonomique pour assurer au mieux le confort des utilisateurs.
- FIXTEC™ permet d'intervenir entre l'emmanchement SDS-PLUS et le mandrin auto-serrant 13mm.
- Boîte de vitesse tout métal pour une optimisation des performances et une durée de vie accrue.
- 4 modes de fonctionnement : Perçage, burinage, perfo-burinage et orientation du burin (variolock)
- Poignée latérale anti-vibration pour une meilleure expérience utilisateur
- Compatible avec le système d'aspiration M18 CDEX.
- Le moteur sans charbon, la batterie REDLITHIUM™ et l'électronique REDLINK™ offrent une puissance, autonomie et durabilité accrues
- Système de batterie rétrocompatible: fonctionne avec toutes les batteries MILWAUKEE® M18™
- Système de batterie flexible : fonctionne avec tous les outils MILWAUKEE® de la plateforme M18™.



	M18 BLHX-0X	M18 BLHX-502X
Porte-outils	SDS-Plus + Emmanchement réduit 13 mm	SDS-Plus + Emmanchement réduit 13 mm
Force de frappe (J) (EPTA)	2,3	2,3
Cadence de frappe max (Cps/min)	0 - 4900	0 - 4900
Vitesse à vide (tr/min)	0 - 1400	0 - 1400
Capacité perçage bois (mm)	26	26
Capacité acier (mm)	13	13
Capacité perçage béton (mm)	26	26
Vibrations perçage (m/s <sup>2</sup> )	8,9	8,9
Vibrations burinage (m/s <sup>2</sup> )	9,5	9,5
Poids avec batterie (EPTA) (kg)	3,5 (M18 B5)	3,5 (M18 B5)
Inclus dans le kit	Aucune batterie fournie, Aucun chargeur fourni, HD Box	2 x M18 B5 Packs Batteries, M12-18 FC Chargeur, HD Box
N° d'article :	4933478891	4933478892
Code EAN dans SAP	4058546361730	4058546361747
PVB incl. TAR excl. TVA	398,33 CHF	639,74 CHF
PVB incl. TAR incl. TVA	429,00 CHF	689,00 CHF

**M18 BLH** | M18™ PERFORATEUR BRUSHLESS SDS-PLUS 26 MM - 4 MODES 

- Perforateur très puissant avec un moteur sans charbon qui délivre une force de frappe de 2,3 J
- Design compact et ergonomique pour assurer au mieux le confort des utilisateurs
- Boîte de vitesse tout métal pour une optimisation des performances et une durée de vie accrue.
- 4 modes de fonctionnement : Perçage, burinage, perfo-burinage et orientation du burin (variolock).
- Poignée latérale anti-vibration pour une meilleure expérience utilisateur.
- Compatible avec le système d'aspiration M18 CDEX.
- Le moteur sans charbon, la batterie REDLITHIUM™ et l'électronique REDLINK™ offrent une puissance, autonomie et durabilité accrues
- Système de batterie rétrocompatible: fonctionne avec toutes les batteries MILWAUKEE® M18™
- Système de batterie flexible : fonctionne avec tous les outils MILWAUKEE® de la plateforme M18™.



	M18 BLH-0	M18 BLH-502X
Force de frappe (J) (EPTA)	2,3	2,3
Cadence de frappe max (Cps/min)	0 - 5100	0 - 5100
Vitesse à vide (tr/min)	0 - 1400	0 - 1400
Capacité perçage bois (mm)	26	26
Capacité acier (mm)	13	13
Capacité perçage béton (mm)	26	26
Vibrations perçage (m/s <sup>2</sup> )	8,9	8,9
Vibrations burinage (m/s <sup>2</sup> )	9,5	9,5
Poids avec batterie (EPTA) (kg)	3,3 (M18 B5)	3,3 (M18 B5)
Inclus dans le kit	Aucune batterie fournie, Aucun chargeur fourni, Aucun sac ni box fourni	2 x M18 B5 Packs Batteries, M12-18 FC Chargeur, HD Box
N° d'article :	4933479426	4933478894
Code EAN dans SAP	4058546372200	4058546361761
PVB incl. TAR excl. TVA	370,47 CHF	616,53 CHF
PVB incl. TAR incl. TVA	399,00 CHF	664,00 CHF

## M18 CDEX | M18 FUEL™ KIT D'ASPIRATION AUTONOME

**M18**

- Conçu pour recueillir efficacement la poussière avec son mode automatique marche / arrêt
- Filtre HEPA : efficacité de 99,75 % pour retenir toutes les tailles de particules
- Grande boîte pour collecter la poussière
- Butée de profondeur réglable avec règle graduée (de 16 mm à 90 mm de profondeur)
- Compatible avec M18 CHX
- Système de batterie rétrocompatible: fonctionne avec toutes les batteries MILWAUKEE® M18™



### M18 CDEX-0

Diamètre maxi. méches (mm)	16
Profondeur de perçage maxi. (mm)	90
Long. de perçage max (mm)	160
Course (mm)	100
Poids sans batterie (kg)	1.6
Inclus dans le kit	Aucune batterie fournie, Aucun chargeur fourni, Aucun sac ni box fourni
N° d'article :	4933447450
Code EAN dans SAP	4002395006243
PVB incl. TAR excl. TVA	224,70 CHF
PVB incl. TAR incl. TVA	242,00 CHF

## M18 BH | M18™ PERFORATEUR SDS-PLUS 2 MODES

**M18**

- Perfo-Burineur puissant pour sa catégorie 1.2J EPTA pour 2,5 kg EPTA
- Le moteur haute performance 4 pôles de MILWAUKEE® délivre une puissance maximale tout en maximisant le rapport poids-puissance
- REDLINK PLUS™ - Nouvelle électronique qui offre une protection contre les surcharges de l'outil et de la batterie, pour des performances et une autonomie nettement améliorées
- 2 modes disponibles: perfo-bruineur ou perçage
- Faible niveau de vibrations 10.3 m/s<sup>2</sup>
- Pour les diamètres 4 à 10 mm, diamètre maximum de 16 mm
- Fonction avant-arrière pour plus de polyvalence
- Collet de Ø 43 mm - Compatible avec le kit d'aspiration M12 DE
- Indicateur de charge
- Eclairage LED pour une meilleure visibilité de la surface de travail
- La batterie REDLITHIUM™ protège l'outil et la batterie contre les surchauffes et les surcharges pour une meilleure autonomie et une durée de vie plus longue de l'ensemble.
- Système de batterie rétrocompatible: fonctionne avec toutes les batteries MILWAUKEE® M18™



### M18 BH-0

### M18 BH-402C

	M18 BH-0	M18 BH-402C
Porte-outils	SDS-Plus	SDS-Plus
Force de frappe (J) (EPTA)	1.2	1.2
Cadence de frappe max (Cps/min)	7000	7000
Vitesse à vide (tr/min)	0 - 1300	0 - 1300
Capacité perçage bois (mm)	16	16
Capacité acier (mm)	10	10
Capacité perçage béton (mm)	16	16
Vibrations perçage (m/s <sup>2</sup> )	10.3	10.3
Poids avec batterie (EPTA) (kg)	2.5 (M18 B4)	2.5 (M18 B4)
Inclus dans le kit	Aucune batterie fournie, 2 x M18 B4 Packs	Aucun chargeur fourni, Batteries, M12-18 C
	Aucun sac ni box fourni	Chargeur, Kitbox
N° d'article :	4933443320	4933443330
Code EAN dans SAP	4002395003730	4002395003747
PVB incl. TAR excl. TVA	369,55 CHF	590,53 CHF
PVB incl. TAR incl. TVA	398,00 CHF	636,00 CHF

## M18 FCOS230 | M18 FUEL™ DÉCOUPEUSE BÉTON 230 MM

**M18 FUEL**

- La première découpeuse béton 18V 230 mm au monde fournissant la puissance nécessaire pour couper le béton armé, tout en étant 50% plus légère que les machines concurrentes thermiques
- Démarré instantanément, élimine le besoin de mélanger de l'essence et de l'huile et évite l'entretien du moteur thermique
- Peut être utilisée à l'intérieur grâce car elle n'émet pas de fumée
- Frein de disque RAPIDSTOP™, taux de vibrations faible avec 1.81 m/s<sup>2</sup> et indicateur de charge
- Profondeur de coupe de 85 mm pour des performances hors pair
- Alimentation en eau des deux côtés pour une gestion optimisée de la poussière
- Le système d'outils HIGH OUTPUT™ élève les technologies M18 FUEL™ à un nouveau niveau et offre des performances et une autonomie étendues. Ces outils sont conçus pour maximiser le partenariat avec les batteries HIGH OUTPUT™
- La localisation et la sécurité de l'outil via la technologie ONE-KEY™ se font grâce à l'enregistrement des données sur le cloud pour une visualisation rapide de l'inventaire via Bluetooth. ONE-KEY™ dispose également d'une fonctionnalité de verrouillage à distance
- Compatible avec le pulvérisateur M18™ SWITCH TANK™ avec réservoir interchangeable et notamment celui pour l'eau



### M18 FCOS230-0

### M18 FCOS230-121

Vitesse à vide (tr/min)	6600	6600
Diamètre de lame (mm)	230	230
Profondeur de coupe (mm)	85	85
Max d'alimentation d'eau (bar/PSI)	6/ 90	6/ 90
Poids avec batterie (EPTA) (kg)	6.2 (M18 HB12)	6.2 (M18 HB12)
Inclus dans le kit	Aucune batterie fournie, Aucun chargeur fourni, Aucun sac ni box fourni	1 x M18 HB12 Pack Batterie, M12-18 FC Chargeur, Aucun sac ni box fourni
N° d'article :	4933471696	4933471697
Code EAN dans SAP	4058546295950	4058546295967
PVB incl. TAR excl. TVA	756,73 CHF	1148,56 CHF
PVB incl. TAR incl. TVA	815,00 CHF	1237,00 CHF

## M18 FPM | M18 FUEL™ MALAXEUR

**M18 FUEL**

- Moteur POWERSTATE™ sans charbons conçu et fabriqué par MILWAUKEE® pour une plus longue durée de vie du moteur et plus de puissance.
- REDLINK PLUS™ - Nouvelle électronique qui offre une protection contre les surcharges de l'outil et de la batterie, pour des performances et une autonomie nettement améliorées
- La batterie REDLITHIUM™ offre une performance supérieure grâce à la construction de la batterie, son électronique et une performance constante pour une plus grande autonomie et une durée de vie de la batterie plus longue
- Contrôle de la vitesse optimale pour réaliser de bons mélanges: 8 vitesses, gâchette de variateur de vitesse et bouton de verrouillage
- Poignée ajustable jusqu'à 180° (16 positions disponibles) pour un confort optimisé et adapté
- Réception M14
- Indicateur de charge et éclairage LED intégrés
- Système de batterie rétrocompatible: fonctionne avec toutes les batteries MILWAUKEE® M18™
- Extension de 150 mm fournie (emmanchement M14)



### M18 FPM-0X

Vitesse à vide (tr/min)	0 - 550
Porte-outils	M14
Diam. max. de la pale (mm)	120
Capacité de mélange max. (l)	20
Poids avec batterie (EPTA) (kg)	3.0 (M18 B5)
Inclus dans le kit	Aucune batterie fournie, Aucun chargeur fourni, HD Box
N° d'article :	4933459719
Code EAN dans SAP	4058546028916
PVB incl. TAR excl. TVA	328,69 CHF
PVB incl. TAR incl. TVA	354,00 CHF

# M18 FCVN

**M18 FUEL**

## M18 FUEL™ AIGUILLE VIBRANTE MANUELLE



- M18 FUEL™ Aiguille vibrante manuelle pour un compactage efficace du béton dans toutes les formes de coffrage
- Un arbre flexible de 1.2 m de longueur est recommandé pour les semelles filantes de fondation et les dalles en béton (M18 FCVN12)
- Un arbre flexible de 2.4 m de longueur est recommandé pour les linteaux, les murs et les poteaux en béton (M18 FCVN24)
- Jusqu'à 12.500 VPM avec une tête carrée de 25 mm<sup>2</sup> pour des vibrations homogènes
- Un variateur de vitesse intégré dans la gâchette pour une adaptation optimale aux différents matériaux et tailles de coffrage
- Un crochet de suspension pour accrocher l'outil à l'échafaudage ou autre au cas de non utilisation
- Poids léger pour une utilisation confortable et une facilité de transportation sur chantier
- Capable de compacter jusqu'à 8 m<sup>3</sup> de béton avec une batterie M18™ High Output™ 5.5 Ah
- Le système d'outils HIGH OUTPUT™ permet le passage de la technologie M18 FUEL™ à un niveau de performance plus élevé et une autonomie plus étendue
- Système de batterie rétrocompatible: fonctionne avec toutes les batteries MILWAUKEE® M18™



	M18 FCVN12-0	M18 FCVN12-551	M18 FCVN24-0	M18 FCVN24-551
Vibrations [1/min]	12.500	12.500	12.500	12.500
Colonnes	x	x	✓✓✓	✓✓✓
Fondations	✓✓✓	✓✓✓	✓	✓
Dalles	✓✓✓	✓✓✓	x	x
Murs	x	x	✓✓✓	✓✓✓
Poids avec batterie (EPTA) (kg)	5.0 (M18 HB5.5)	5.0 (M18 HB5.5)	6.5 (M18 HB5.5)	6.5 (M18 HB5.5)
Inclus dans le kit	Aucune batterie fournie, Aucun chargeur fourni, Aucun sac ni box fourni	1 x M18 HB5.5 Pack Batterie, M12-18 FC Chargeur, Aucun sac ni box fourni	Aucune batterie fournie, Aucun chargeur fourni, Aucun sac ni box fourni	1 x M18 HB5.5 Pack Batterie, M12-18 FC Chargeur, Aucun sac ni box fourni
N° d'article :	4933479596	4933479597	4933479599	4933479600
Code EAN dans SAP	4058546373900	4058546373917	4058546373931	4058546373948
PVB incl. TAR excl. TVA	741.88 CHF	905.29 CHF	832.87 CHF	974.93 CHF
PVB incl. TAR incl. TVA	799.00 CHF	975.00 CHF	897.00 CHF	1050.00 CHF



# TROUVEZ LA BONNE PERÇEUSE À PERCUSSION

<b>FUEL™</b> 	<b>M18 FUEL</b> 0 - 2000 tr/min 0 - 32 000 Cps/min  <b>ONEꝀKEY</b>  <b>M18 ONEꝀPD2-502X</b> 135 Nm	<b>M18 FUEL</b> 0 - 2100 tr/min 0 - 33 000 Cps/min   <b>M18 FPD3-502X</b> 158 Nm
	<b>M12 FUEL</b> 0 - 1700 tr/min 0 - 25 500 Cps/min   <b>M12 FPD2-602X</b> 44 Nm	<b>M12 FUEL</b> 0 - 1700 tr/min 0 - 25 500 Cps/min   <b>M12 FPDXXIT-202X</b> 37 Nm

<b>BRUSHLESS</b> 	<b>M18</b> 0 - 1800 tr/min 0 - 28 800 Cps/min   <b>M18 BLPD2-502X</b> 82 Nm	<b>COMPACT BRUSHLESS</b> 	<b>M18</b> 0 - 1800 tr/min 0 - 27 000 Cps/min   <b>M18 CBLPD-402C</b> 60 Nm
----------------------	---	------------------------------	---

<b>BRUSHED</b> 	<b>M18</b> 0 - 1800 tr/min 0 - 28 800 Cps/min   <b>M18 BPD-402C</b> 60 Nm	<b>M12</b> 0 - 1500 tr/min 0 - 22 500 Cps/min   <b>M12 BPD-402C</b> 38 Nm
--------------------	---	---



Scannez ici pour accéder à notre gamme d'EPI



Scannez ici pour accéder aux forets compatibles



# M18 ONEPD2

## M18 FUEL™ PERCEUSE À PERCUSSION ONE-KEY™

**M18 FUEL**

**ONE-KEY™**

UNLOCKING THE DIGITAL JOBSITE™

- Rendement supérieur avec un couple puissant de 135 Nm
- Design compact de 175 mm de longueur pour accéder aux espaces étroits
- Nouveau mandrin métal 13 mm offrant une meilleure prise des mors
- Connexion possible par Bluetooth® avec l'application ONE-KEY™ MILWAUKEE®
- Personnalisez l'anti-rebond de l'outil via l'app ONE-KEY™
- La localisation et la sécurité de l'outil via la technologie ONE-KEY™ se font grâce à l'enregistrement des données sur le cloud pour une visualisation rapide de l'inventaire via Bluetooth. ONE-KEY™ dispose également d'une fonctionnalité de verrouillage à distance
- Personnalisez et mémorisez dans l'outil jusqu'à 4 profils selon vos applications
- Configurer pour n'importe quelle application en choisissant des réglages d'outil optimaux pour une précision maximale
- Contrôlez la vitesse, le couple, les vitesses de début et de fin, le débrayage électronique et la LED
- Clip de ceinture réversible en métal pour accrocher votre outil rapidement et facilement
- Système de batterie rétrocompatible: fonctionne avec toutes les batteries MILWAUKEE® M18™



	M18 ONEPD2-0X	M18 ONEPD2-502X
Vitesse à vide en vitesse 1 (tr/min)	0 - 550	0 - 550
Vitesse à vide en vitesse 2 (tr/min)	0 - 2000	0 - 2000
Capacité mandrin (mm)	13	13
Capacité perçage bois (mm)	89	89
Capacité acier (mm)	16	16
Capacité de perçage pierre (mm)	16	16
Cadence de frappe max (Cps/min)	0 - 32,000	0 - 32,000
Couple max (Nm)	135	135
Poids avec batterie (EPTA) (kg)	2.2 (M18 B5)	2.2 (M18 B5)
Inclus dans le kit	Aucune batterie fournie, Aucun chargeur fourni, HD Box	2 x M18 B5 Packs Batteries, M12-18 FC Chargeur, HD Box
N° d'article :	4933464526	4933464527
Code EAN dans SAP	4058546224714	4058546224721
PVB incl. TAR excl. TVA	369,55 CHF	659,24 CHF
PVB incl. TAR incl. TVA	398,00 CHF	710,00 CHF

### PERFECT MATCH

#### COFFRET 5 FORETS

N° d'article :	4932352333
Code EAN dans SAP	4002395369928
PVB incl. TAR excl. TVA	16,85 CHF
PVB incl. TAR incl. TVA	18,15 CHF



## M18 ONEDD2 | M18 FUEL™ PERCEUSE VISSSEUSE ONE-KEY™

**M18 FUEL**

- Rendement supérieur avec un couple puissant de 135 Nm
- Design compact de 175 mm de longueur pour accéder aux espaces étroits
- Nouveau mandrin métal 13 mm offrant une meilleure prise des mors
- Connexion possible par Bluetooth® avec l'application ONE-KEY™ MILWAUKEE®
- Réglage du débrayage électronique de l'outil via l'application ONE-KEY™
- La localisation et la sécurité de l'outil via la technologie ONE-KEY™ se font grâce à l'enregistrement des données sur le cloud pour une visualisation rapide de l'inventaire via Bluetooth. ONE-KEY™ dispose également d'une fonctionnalité de verrouillage à distance
- Personnalisez et mémorisez dans l'outil jusqu'à 4 profils selon vos applications
- Configurer pour n'importe quelle application en choisissant des réglages d'outil optimaux pour une précision maximale
- Contrôlez la vitesse, le couple, les vitesses de début et de fin, le débrayage électronique et la LED
- Clip de ceinture réversible en métal pour accrocher votre outil rapidement et facilement
- Système de batterie rétrocompatible: fonctionne avec toutes les batteries MILWAUKEE® M18™



	M18 ONEDD2-0X	M18 ONEDD2-502X
Vitesse à vide en vitesse 1 (tr/min)	0 - 550	0 - 550
Vitesse à vide en vitesse 2 (tr/min)	0 - 2000	0 - 2000
Capacité mandrin (mm)	13	13
Capacité perçage bois (mm)	89	89
Capacité acier (mm)	16	16
Couple max (Nm)	135	135
Poids avec batterie (EPTA) (kg)	2.1 (M18 B5)	2.1 (M18 B5)
Inclus dans le kit	Aucune batterie fournie, Aucun chargeur fourni, HD Box	2 x M18 B5 Packs Batteries, M12-18 FC Chargeur, HD Box
N° d'article :	4933464524	4933464525
Code EAN dans SAP	4058546224691	4058546224707
PVB incl. TAR excl. TVA	351,90 CHF	649,03 CHF
PVB incl. TAR incl. TVA	379,00 CHF	699,00 CHF

## M18 FPD3 | PERCEUSE À PERCUSSION M18 FUEL™

**M18 FUEL**

- Rendement supérieur avec un couple puissant de 158 Nm
- Design compact avec 175 mm de long pour accéder facilement aux espaces étroits
- AUTOSTOP™, un mécanisme de sécurité breveté permettant un arrêt immédiat et automatique de l'outil en cas de blocage lors de l'opération afin de protéger l'utilisateur
- Nouveau mandrin métal 13 mm offrant une meilleure prise des mors
- Perçage et vissage le plus rapide des applications lourdes
- LED pour une meilleure visibilité dans des situations de faible éclairage
- Indicateur de charge de la batterie
- Moteur POWERSTATE™ sans charbons pour des applications lourdes
- La gestion individuelle des cellules de la batterie optimise la performance de l'outil et assure à la batterie une longue durée de vie
- La batterie REDLITHIUM™ offre une performance supérieure, l'alliance entre l'électronique de la batterie et la performance de l'outil permet d'offrir plus d'autonomie ainsi qu'une meilleure durée de vie de la batterie
- Clip de ceinture réversible en métal pour accrocher votre outil rapidement et facilement



	M18 FPD3-0X	M18 FPD3-502X
Vitesse à vide en vitesse 1 (tr/min)	0 - 500	0 - 500
Vitesse à vide en vitesse 2 (tr/min)	0 - 2100	0 - 2100
Capacité mandrin (mm)	13	13
Capacité perçage bois (mm)	89	89
Capacité acier (mm)	16	16
Capacité de perçage pierre (mm)	16	16
Cadence de frappe max (Cps/min)	0 - 33,000	0 - 33,000
Couple max (Nm)	158	158
Poids avec batterie (EPTA) (kg)	2.2 (M18 B5)	2.2 (M18 B5)
Inclus dans le kit	Aucune batterie fournie, Aucun chargeur fourni, HD Box	2 x M18 B5 Packs Batteries, M12-18 FC Chargeur, HD Box
N° d'article :	4933479859	4933479860
Code EAN dans SAP	4058546376536	4058546376543
PVB incl. TAR excl. TVA	323,12 CHF	578,46 CHF
PVB incl. TAR incl. TVA	348,00 CHF	623,00 CHF

## M18 FDD3 | M18 PERCEUSE-VISSEUSE FUEL™

**M18 FUEL**

- Rendement supérieur avec un couple puissant de 158 Nm
- Design compact avec 173 mm de long pour accéder facilement aux espaces étroits
- AUTOSTOP™, un mécanisme de sécurité breveté permettant un arrêt immédiat et automatique de l'outil en cas de blocage lors de l'opération afin de protéger l'utilisateur
- Le moteur POWERSTATE™ sans charbons pour des applications lourdes
- Nouvelle électronique intelligente REDLINK PLUS™ pour une protection supérieure contre les surcharges de l'outil et de la batterie, pour des performances et une autonomie nettement améliorées
- La batterie REDLITHIUM™ offre une performance supérieure, l'alliance entre l'électronique de la batterie et la performance de l'outil permet d'offrir plus d'autonomie ainsi qu'une meilleure durée de vie de la batterie
- Perçage et vissage les plus rapides des applications lourdes
- La gestion individuelle des cellules de la batterie optimise la performance de l'outil et assure à la batterie une longue durée de vie
- Indicateur de charge de la batterie
- LED pour une meilleure visibilité dans des situations de faible éclairage
- Clip de ceinture en métal pour portabilité
- Système de batterie flexible: fonctionne avec toutes les batteries MILWAUKEE® M18™



	M18 FDD3-0X	M18 FDD3-502X
Vitesse à vide en vitesse 1 (tr/min)	0 - 500	0 - 500
Vitesse à vide en vitesse 2 (tr/min)	0 - 2100	0 - 2100
Capacité mandrin (mm)	13	13
Capacité perçage bois (mm)	89	89
Capacité acier (mm)	16	16
Couple max (Nm)	158	158
Poids avec batterie (EPTA) (kg)	2.1 (M18 B5)	2.1 (M18 B5)
Inclus dans le kit	Aucune batterie fournie, 2 x M18 B5 Packs Aucun chargeur fourni, Batteries, M12-18 FC HD Box Chargeur, HD Box	
N° d'article :	4933479862	4933479863
Code EAN dans SAP	4058546376567	4058546376574
PVB incl. TAR excl. TVA	311,05 CHF	567,32 CHF
PVB incl. TAR incl. TVA	335,00 CHF	611,00 CHF

## M18 BLPD2 | M18™ BRUSHLESS PERCEUSE À PERCUSSION

**M18**

- Nouveau moteur sans charbons offrant 40% de couple en plus - jusqu'à 82 Nm
- Perceuse à percussion BRUSHLESS (seulement 180 mm de long) pour un outil équilibré, idéal pour travailler en hauteur et les espaces étroits
- Mandrin robuste en métal de 13 mm pour un changement rapide et une meilleure préhension des embouts
- L'électronique REDLINK™ protège la batterie et l'outil contre les surcharges et les surchauffes pour une meilleure durée de vie de l'ensemble
- La batterie REDLITHIUM™ offre une performance supérieure, l'alliance entre l'électronique de la batterie et la performance de l'outil permet d'offrir plus d'autonomie ainsi qu'une meilleure durée de vie de la batterie
- Vitesse optimisée pour un perçage et une fixation plus rapides (0 - 550/0 - 1800 tr / min)
- Indicateur de charge et éclairage LED
- Clip de ceinture réversible en métal pour accrocher votre outil rapidement et facilement
- Système de batterie flexible: fonctionne avec toutes les batteries MILWAUKEE® M18™



	M18 BLPD2-0X	M18 BLPD2-502X
Vitesse à vide en vitesse 1 (tr/min)	0 - 550	0 - 550
Vitesse à vide en vitesse 2 (tr/min)	0 - 1800	0 - 1800
Capacité mandrin (mm)	13	13
Capacité perçage bois (mm)	76	76
Capacité acier (mm)	13	13
Capacité de perçage pierre (mm)	16	16
Cadence de frappe max (Cps/min)	0 - 28,800	0 - 28,800
Couple max (Nm)	82	82
Poids avec batterie (EPTA) (kg)	2.1 (M18 B5)	2.1 (M18 B5)
Inclus dans le kit	Aucune batterie fournie, 2 x M18 B5 Packs Aucun chargeur fourni, Batteries, M12-18 FC HD Box Chargeur, HD Box	
N° d'article :	4933464516	4933464517
Code EAN dans SAP	4058546224615	4058546224622
PVB incl. TAR excl. TVA	288,77 CHF	566,39 CHF
PVB incl. TAR incl. TVA	311,00 CHF	610,00 CHF

## M18 BLDD2 | M18™ BRUSHLESS PERCEUSE VISSEUSE

**M18**

- La nouvelle conception du moteur sans charbons fournit un couple 40% supérieur à celui du modèle précédent - jusqu'à 82 Nm
- Perceuse visseuse BRUSHLESS (seulement 180 mm de long) pour un outil équilibré, idéal pour travailler en hauteur et les espaces étroits
- Mandrin robuste en métal de 13 mm pour un changement rapide et une meilleure préhension des embouts
- L'électronique REDLINK™ protège la batterie et l'outil contre les surcharges et les surchauffes pour une meilleure durée de vie de l'ensemble
- La batterie REDLITHIUM™-ION offre une performance supérieure, l'alliance entre l'électronique de la batterie et la performance de l'outil permet d'offrir plus d'autonomie ainsi qu'une meilleure durée de vie de la batterie
- Vitesse optimisée pour un perçage et une fixation plus rapides (0 - 550/0 - 1800 tr/min)
- Indicateur de charge et éclairage LED
- Clip de ceinture réversible en métal pour accrocher votre outil rapidement et facilement
- Système de batterie flexible: fonctionne avec toutes les batteries MILWAUKEE® M18™



	M18 BLDD2-0X	M18 BLDD2-502X
Vitesse à vide en vitesse 1 (tr/min)	0 - 550	0 - 550
Vitesse à vide en vitesse 2 (tr/min)	0 - 1800	0 - 1800
Capacité mandrin (mm)	13	13
Capacité perçage bois (mm)	76	76
Capacité acier (mm)	13	13
Couple max (Nm)	82	82
Poids avec batterie (EPTA) (kg)	2.0 (M18 B5)	2.0 (M18 B5)
Inclus dans le kit	Aucune batterie fournie, 2 x M18 B5 Packs Aucun chargeur fourni, Batteries, M12-18 FC HD Box Chargeur, HD Box	
N° d'article :	4933464514	4933464515
Code EAN dans SAP	4058546224592	4058546224608
PVB incl. TAR excl. TVA	271,12 CHF	549,68 CHF
PVB incl. TAR incl. TVA	292,00 CHF	592,00 CHF

## M18 CBLPD | M18™ COMPACT BRUSHLESS PERCEUSE À PERCUSSION

**M18**

- Perceuse percussion Compact Brushless mesurant seulement 165 mm de long pour un accès facile aux espaces restreints
- Mandrin robuste en métal de 13 mm pour un changement rapide et une meilleure préhension des embouts
- L'électronique REDLINK™ protège la batterie et l'outil contre les surcharges et les surchauffes pour une meilleure durée de vie de l'ensemble
- La batterie REDLITHIUM™ offre une performance supérieure, l'alliance entre l'électronique de la batterie et la performance de l'outil permet d'offrir plus d'autonomie ainsi qu'une meilleure durée de vie de la batterie
- 60 Nm de couple - le meilleur rapport puissance / taille
- Clip de ceinture réversible en métal pour accrocher votre outil rapidement et facilement
- Indicateur de charge et éclairage LED
- Système de batterie flexible: fonctionne avec toutes les batteries MILWAUKEE® M18™



	M18 CBLPD-0X	M18 CBLPD-202C	M18 CBLPD-402C
Vitesse à vide en vitesse 1 (tr/min)	0 - 500	0 - 500	0 - 500
Vitesse à vide en vitesse 2 (tr/min)	0 - 1800	0 - 1800	0 - 1800
Capacité mandrin (mm)	13	13	13
Capacité perçage bois (mm)	52	52	52
Capacité acier (mm)	13	13	13
Capacité de perçage pierre (mm)	16	16	16
Cadence de frappe max (Cps/min)	0 - 27,000	0 - 27,000	0 - 27,000
Couple max (Nm)	60	60	60
Poids avec batterie (EPTA) (kg)	1.8 (M18 B5)	1.5 (M18 B2)	1.8 (M18 B4)
Inclus dans le kit	Aucune batterie fournie, 2 x M18 B2 Packs 2 x M18 B4 Packs Aucun chargeur fourni, Batteries, M12-18 FC 18 C Chargeur, 18 C Chargeur, HD Box Kitbox Kitbox		
N° d'article :	4933464557	4933464320	4933464537
Code EAN dans SAP	4058546225025	4058546222659	4058546224820
PVB incl. TAR excl. TVA	230,27 CHF	364,90 CHF	473,54 CHF
PVB incl. TAR incl. TVA	248,00 CHF	393,00 CHF	510,00 CHF

## M18 CBLDD | M18™ COMPACT BRUSHLESS PERCEUSE VISSSEUSE

**M18**

- Perceuse-visseuse compacte sans charbons d'une longueur de 165 mm pour accéder aux espaces restreints
- Mandrin robuste en métal de 13 mm pour un changement rapide et une meilleure préhension des embouts
- 60 Nm de couple: le meilleur rapport puissance / taille
- L'électronique REDLINK™ protège la batterie et l'outil contre les surcharges et les surchauffes pour une meilleure durée de vie de l'ensemble
- La batterie REDLITHIUM™ offre une performance supérieure, l'alliance entre l'électronique de la batterie et la performance de l'outil permet d'offrir plus d'autonomie ainsi qu'une meilleure durée de vie de la batterie
- Clip de ceinture réversible en métal pour accrocher votre outil rapidement et facilement
- Indicateur de charge et éclairage LED
- Système de batterie flexible: fonctionne avec toutes les batteries MILWAUKEE® M18™



	M18 CBLDD-0X	M18 CBLDD-402C
Vitesse à vide en vitesse 1 (tr/min)	0 - 500	0 - 500
Vitesse à vide en vitesse 2 (tr/min)	0 - 1800	0 - 1800
Capacité mandrin (mm)	13	13
Capacité perçage bois (mm)	52	52
Capacité acier (mm)	13	13
Couple max (Nm)	60	60
Poids avec batterie (EPTA) (kg)	1.8 (M18 B5)	1.8 (M18 B4)
Inclus dans le kit	Aucune batterie fournie, HD Box	2 x M18 B4 Packs Batteries, M12-18 C Chargeur, Kitbox
N° d'article :	4933464555	4933464539
Code EAN dans SAP	4058546225001	4058546224844
PVB incl. TAR excl. TVA	219,13 CHF	457,75 CHF
PVB incl. TAR incl. TVA	236,00 CHF	493,00 CHF

## M18 BPD | M18™ PERCEUSE À PERCUSSION COMPACTE

**M18**

- Design compact (198 mm) et léger (2,1 kg) idéal pour les travaux dans les espaces étroits
- Moteur quadripolaire ultra compact, protection contre les surcharges, 2 vitesses mécaniques 1800 tr/min
- Protection REDLINK™: électronique positionnée sur la batterie pour éviter les surcharges et les surchauffes et optimiser la durée de vie de la batterie
- Engrenages planétaires pour une vitesse de rotation élevée et un couple de 60 Nm
- Mandrin 13 mm tout métal
- 18 niveau de couple pour une flexibilité maximale
- Sélecteur 3 modes pour un changement de position rapide : Perçage, Vissage et Percussion
- Gestion individuelle des cellules pour une batterie 100% chargé optimisant ainsi sa durée de vie et son autonomie
- Indicateur de charge et éclairage LED
- La batterie REDLITHIUM™ protège l'outil et la batterie contre les surchauffes et les surcharges pour une meilleure autonomie et une durée de vie plus longue de l'ensemble.
- Système de batterie flexible : fonctionne avec toutes les batteries MILWAUKEE® M18™



	M18 BPD-202X	M18 BPD-402X
Vitesse à vide en vitesse 1 (tr/min)	0 - 450	0 - 450
Vitesse à vide en vitesse 2 (tr/min)	0 - 1800	0 - 1800
Capacité mandrin (mm)	13	13
Capacité perçage bois (mm)	38	38
Capacité acier (mm)	13	13
Capacité de perçage pierre (mm)	16	16
Cadence de frappe max (Cps/min)	0 - 28.800	0 - 28.800
Couple max (Nm)	50	60
Poids avec batterie (EPTA) (kg)	1,9 (M18 B2)	2,1 (M18 B4)
Inclus dans le kit	2 x M18 B2 Packs Batteries, M12-18 C Chargeur, HD Box	2 x M18 B4 Packs Batteries, M12-18 C Chargeur, HD Box
N° d'article :	4933446189	4933446192
Code EAN dans SAP	4002395004898	4002395004881
PVB incl. TAR excl. TVA	399,26 CHF	497,68 CHF
PVB incl. TAR incl. TVA	430,00 CHF	536,00 CHF

## M18 BDD | M18™ PERCEUSE VISSSEUSE COMPACTE

**M18**

- Moteur 4 pôles MILWAUKEE® compact, puissant et coupleux
- Perceuse polyvalente, légère et très compacte (185 mm) pour les travaux quotidiens
- Couple de 57 Nm + 2 vitesses variables + couples à 17 positions
- Mandrin 13 mm haute qualité et robuste
- Boîte de vitesse avec transmission tout métal et carter en alliage
- Protection REDLINK™: électronique positionnée sur la batterie pour éviter les surcharges et les surchauffes et optimiser la durée de vie de la batterie M18™
- Gestion individuelle des cellules pour une batterie 100% chargé optimisant ainsi sa durée de vie et son autonomie
- Indicateur de charge pour un contrôle de l'autonomie de la batterie
- Eclairage LED pour une meilleure visibilité de la surface de travail
- La batterie REDLITHIUM™ protège l'outil et la batterie contre les surchauffes et les surcharges pour une meilleure autonomie et une durée de vie plus longue de l'ensemble.
- Système de batterie flexible : fonctionne avec tous les outils de la plateforme MILWAUKEE® M18™



	M18 BDD-202X	M18 BDD-402X
Vitesse à vide en vitesse 1 (tr/min)	0 - 450	0 - 450
Vitesse à vide en vitesse 2 (tr/min)	0 - 1800	0 - 1800
Capacité mandrin (mm)	13	13
Capacité perçage bois (mm)	38	38
Capacité acier (mm)	13	13
Couple max (Nm)	50	60
Poids avec batterie (EPTA) (kg)	1.8 (M18 B2)	2.0 (M18 B4)
Inclus dans le kit	2 x M18 B2 Packs Batteries, M12-18 C Chargeur, HD Box	2 x M18 B4 Packs Batteries, M12-18 C Chargeur, HD Box
N° d'article :	4933446195	4933446198
Code EAN dans SAP	4002395004874	4002395004867
PVB incl. TAR excl. TVA	388,12 CHF	486,54 CHF
PVB incl. TAR incl. TVA	418,00 CHF	524,00 CHF

## M18 FRAD2 | M18 FUEL™ PERCEUSE-VISSEUSE D'ANGLE 2 VITESSES SUPERHAWG®

**M18 FUEL**

- Design compact permet d'accéder aux endroits confinés
- Jauge lumineuse de l'autonomie disponible et puissant éclairage LED temporisé
- Moteur POWERSTATE™ sans charbons fournissant une capacité de perçage d'un Ø 152 mm. Idéale pour les travaux de plomberie et de climatisation
- L'électronique REDLINK PLUS™ et a batterie REDLITHIUM™ offrent des performances et une autonomie nettement améliorées
- Autonomie très importante : jusqu'à 100 trous avec une mèche auto-pénétrante Ø 65 mm
- Embrayage mécanique pour une protection de l'outil optimisé
- Mandrin à clé 13 mm
- Perceuse 2 vitesses pour plus de polyvalence
- Système de batterie flexible : fonctionne avec tous les outils de la plateforme MILWAUKEE® M18™



	M18 FRAD2-0
Vitesse à vide en vitesse 1 (tr/min)	0 - 500
Vitesse à vide en vitesse 2 (tr/min)	0 - 1550
Capacité mandrin (mm)	13
Diamètre de perçage max dans le bois (mm)	40
Diamètre perçage max avec une mèche bois (mm)	117
Diamètre de perçage max avec une scie cloche (mm)	159
Capacité acier (mm)	13
Poids avec batterie (EPTA) (kg)	6.4 (M18 B5)
Inclus dans le kit	Aucune batterie fournie, Aucun chargeur fourni, Aucun sac ni box fourni
N° d'article :	4933471207
Code EAN dans SAP	4058546288358
PVB incl. TAR excl. TVA	509,75 CHF
PVB incl. TAR incl. TVA	549,00 CHF

## M18 CRAD2 | M18 FUEL™ PERCEUSE D'ANGLE

M18 FUEL

- Délivre la puissance et la vitesse d'une machine filaire (1500 tr / min) dans les applications de perçage bois
- Boîtier en métal et mandrin à clé de 13 mm
- Autonomie élevée avec une batterie de 5,5 Ah jusqu'à 200 trous avec une mèche de 22 mm dans du bois de 50 x 100 mm
- L'ADN de notre plateforme FUEL™ redéfinit l'équilibre des technologies sans fil. Le moteur POWERSTATE™ sans charbon de MILWAUKEE®, la batterie REDLITHIUM™ et l'intelligence électronique REDLINK PLUS™ offrant une puissance, une autonomie et une durabilité exceptionnelles
- Système de batterie rétrocompatible: fonctionne avec toutes les batteries MILWAUKEE® M18™



M18 CRAD2-0X	
Vitesse à vide (tr/min)	0 - 1500
Capacité mandrin (mm)	13
Diamètre de perçage max dans le bois (mm)	26
Diamètre perçage max avec une mèche bois (mm)	65
Diamètre de perçage max avec une scie cloche (mm)	102
Capacité acier (mm)	12,7
Poids avec batterie (EPTA) (kg)	4.1 (M18 B5)
Inclus dans le kit	Aucune batterie fournie, Aucun chargeur fourni, HD Box
N° d'article :	4933471641
Code EAN dans SAP	4058546295400
PVB incl. TAR excl. TVA	386,26 CHF
PVB incl. TAR incl. TVA	416,00 CHF

## C18 RAD | M18™ PERCEUSE-VISSEUSE D'ANGLE

M18

- Performance optimisé: couple de 20 Nm et vitesse 1500 tr/min pour des travaux plus rapides
- REDLINK™: protection électronique positionnée sur la batterie pour éviter les surcharges et les surchauffes et optimiser la durée de vie de la batterie
- Design ergonomique et large gâchette permettant une bonne prise en main dans toutes les positions
- Mandrin monobague Ø10 mm pour faciliter le changement des accessoires
- Tête à renvoi d'angle compacte (100mm) pour travailler dans les espaces confinés et difficiles d'accès
- Design ergonomique pour des applications dans des espaces restreints (longueur de la tête: 100 mm)
- 11 réglages de couple pour un travail plus précis et contrôlé
- Gestion individuelle des cellules pour une batterie 100% chargée optimisant ainsi sa durée de vie et son autonomie
- Indicateur de charge
- Eclairage LED pour une meilleure visibilité de la surface de travail
- La batterie REDLITHIUM™ protège l'outil et la batterie contre les surchauffes et les surcharges pour une meilleure autonomie et une durée de vie plus longue de l'ensemble.



C18 RAD-0	
Vitesse à vide (tr/min)	0 - 1500
Capacité mandrin (mm)	10
Couple max (Nm)	20
Capacité perçage bois (mm)	28
Capacité acier (mm)	10
Poids avec batterie (EPTA) (kg)	1.9 (M18 B5)
Inclus dans le kit	Aucune batterie fournie, Aucun chargeur fourni, Aucun sac ni box fourni
N° d'article :	4933427189
Code EAN dans SAP	4002395239085
PVB incl. TAR excl. TVA	213,56 CHF
PVB incl. TAR incl. TVA	230,00 CHF

## M18 ONEID2

### M18 FUEL™ VISSEUSE À CHOCS ONE-KEY™ 1/4" HEX

M18 FUEL

ONE-KEY™  
UNLOCKING THE DIGITAL JOBSITE.

- Nouvelle visseuse à chocs plus puissante avec un couple de 226 Nm
- Vitesse de perçage plus rapide vs ancien modèle: jusqu'à 3600 tr/min et 4300 cps/min
- Conception extrêmement compacte - longueur totale de seulement 117 mm pour accéder aux espaces étroits
- Connexion possible par Bluetooth® avec l'application ONE-KEY™ MILWAUKEE®
- Grâce à la fonction "Inventaire" de votre application ONE-KEY™, gérez l'ensemble de votre parc machines et de vos équipements
- Personnalisez et mémorisez dans l'outil jusqu'à 4 profils ou sélectionnez parmi 4 modes préprogrammés
- Configurer pour n'importe quelle application en choisissant des réglages d'outil optimaux pour une précision maximale
- Contrôlez la vitesse, le couple, les vitesses et la LED
- Système de batterie flexible: fonctionne avec toutes les batteries MILWAUKEE® M18™



	M18 ONEID2-0X	M18 ONEID2-502X
Vitesse à vide (tr/min)	1900/2800/3600/0-3600	1900/2800/3600/0-3600
Cadence de frappe (Cps/min)	1200/3400/4300/0-4300	1200/3400/4300/0-4300
Couple max (Nm)	119/176/226/0-226	119/176/226/0-226
Porte-outils	1/4" Hex	1/4" Hex
Boulon max.	M16	M16
Poids avec batterie (EPTA) (kg)	1.7 (M18 B5)	1.7 (M18 B5)
Inclus dans le kit	Aucune batterie fournie, Aucun chargeur fourni, HD Box	2 x M18 B5 Packs Batteries, M12-18 FC Chargeur, HD Box
N° d'article :	4933464090	4933464091
Code EAN dans SAP	4058546220358	4058546220365
PVB incl. TAR excl. TVA	369,55 CHF	676,88 CHF
PVB incl. TAR incl. TVA	398,00 CHF	729,00 CHF

### PERFECT MATCH

#### SET EMBOUTS SHOCKWAVE™ IMPACT DUTY (56 PC)

N° d'article :	4932492006
Code EAN dans SAP	4058546413736
PVB incl. TAR excl. TVA	65,18 CHF
PVB incl. TAR incl. TVA	70,20 CHF





# TROUVEZ LA BONNE VISSEUSE À CHOC

 	<p><b>M18 FUEL</b> 226 Nm</p> <p>0 - 3600 tr/min 0 - 4300 Cps/min</p> <p><b>ONE-KEY</b> </p>  <p><b>M18 ONEID2-502X</b></p>	<p><b>M18 FUEL</b> 226 Nm</p> <p>0 - 3900 tr/min 0 - 4400 Cps/min</p>  <p><b>M18 FID3-502X</b></p>	<p><b>M12 FUEL</b> 147 Nm</p> <p>0 - 3300 tr/min 0 - 4000 Cps/min</p>  <p><b>M12 FID2-602X</b></p>
	<p><b>M18 FUEL</b> 50 Nm</p> <p>0 - 3000 tr/min 0 - 4000 Cps/min</p> <p><b>SURGE</b> </p> <p><b>SILENCIEUSE FAIBLE VIBRATION</b></p>  <p><b>M18 FQID-502X</b></p>	<p><b>M12 FUEL</b> 50 Nm</p> <p>0 - 3200 tr/min 0 - 3400 Cps/min</p> <p><b>SURGE</b> </p> <p><b>SILENCIEUSE FAIBLE VIBRATION</b></p>  <p><b>M12 FQID-202X</b></p>	

<p><b>BRUSHLESS</b></p> 	<p><b>M18</b> 180 Nm</p> <p>0 - 3400 tr/min 0 - 4200 Cps/min</p>  <p><b>M18 BLID2-502X</b></p>	<p><b>COMPACT BRUSHLESS</b></p> 	<p><b>M18</b> 180 Nm</p> <p>0 - 3400 tr/min 0 - 4200 Cps/min</p>  <p><b>M18 CBLID-402C</b></p>
---	---	--	---

<p><b>BRUSHED</b></p> 	<p><b>M18</b> 180 Nm</p> <p>0 - 2750 tr/min 0 - 3450 Cps/min</p>  <p><b>M18 BID-402C</b></p>	<p><b>M12</b> 112 Nm</p> <p>0 - 2500 tr/min 0 - 3300 Cps/min</p>  <p><b>M12 BID-202C</b></p>	<p><b>M18</b> 81 Nm</p> <p>0 - 2250 tr/min 0 - 3400 Cps/min</p>  <p><b>M18 BRAID-0</b></p>	<p><b>M12</b> 68 Nm</p> <p>0 - 2425 tr/min 0 - 3300 Cps/min</p>  <p><b>M12 BRAID-0</b></p>
---	---	---	---	---



Scannez ici pour accéder à notre gamme d'EPI



Scannez ici pour accéder aux forets compatibles



## M18 FID3 | M18 FUEL™ HEX 1/4" VISSEUSE À CHOCS

**M18 FUEL**

- Nouvelle visseuse à chocs plus puissante avec un couple de 226 Nm
- Vitesse de perçage plus rapide vs ancien modèle: jusqu'à 3900 tr/min et 4400 cps/min
- Conception extrêmement compacte - longueur totale de seulement 113 mm pour accéder aux espaces restreints
- MILWAUKEE® DRIVE CONTROL permet à l'utilisateur de choisir entre quatre réglages de vitesse et de couple différents pour plus de polyvalence
- Mode 1: idéal pour les travaux de précision
- Mode 2: idéal pour ne pas abîmer les écrous et les matériaux
- Mode 3: adapté aux applications les plus difficiles
- Mode 4: une alliance idéale entre la précision et la performance avec une vitesse, un couple et une cadence ajustés automatiquement selon l'application
- Moteur POWERSTATE™ sans charbons conçu et fabriqué par Milwaukee® pour une plus longue durée de vie du moteur et plus de puissance
- Nouvelle électronique intelligente REDLINK PLUS™ pour une protection supérieure contre les surcharges de l'outil et de la batterie, pour des performances et une autonomie nettement améliorées



	M18 FID3-0X	M18 FID3-502X
Vitesse à vide (tr/min)	1750/3000/3900/0-3900	1750/3000/3900/0-3900
Cadence de frappe (Cps/min)	1400/3600/4400/0-4400	1400/3600/4400/0-4400
Couple max (Nm)	226	226
Porte-outils	1/4" Hex	1/4" Hex
Poids avec batterie (EPTA) (kg)	1.7 (M18 B5)	1.7 (M18 B5)
Inclus dans le kit	Aucune batterie fournie, Aucun chargeur fourni, HD Box	2 x M18 B5 Packs Batteries, M12-18 FC Chargeur, HD Box
N° d'article :	4933479864	4933479865
Code EAN dans SAP	4058546376581	4058546376598
PVB incl. TAR excl. TVA	323,12 CHF	578,46 CHF
PVB incl. TAR incl. TVA	348,00 CHF	623,00 CHF

## M18 FQID | M18 FUEL™ VISSEUSE À CHOCS HYDRAULIQUE SILENCIEUSE 1/4" HEX

**SURGE™ M18 FUEL**  
HYDRAULIC DRIVER

- La visseuse à chocs M18 FUEL™ SURGE™ hydraulique 1/4" Hex est la solution sans fil la plus silencieuse du marché
- FLUID-DRIVE™ : Nouveau système à impulsions hydrauliques qui atténue les chocs du métal contre métal pour un outil moins bruyant, aussi puissant et de meilleure durabilité vs une visseuse à chocs standard. Équipée d'un moteur POWERSTATE™ sans charbons, la visseuse à chocs délivre jusqu'à 3 000 tr/min
- REDLINK PLUS™ - Nouvelle électronique qui offre une protection contre les surcharges de l'outil et de la batterie, pour des performances et une autonomie nettement améliorées
- Technologie DRIVE CONTROL pour changer de vitesse et de couple parmi 4 modes préprogrammés dont un mode spécial vis auto-foreuse pour des vissages puissants et rapides sans endommager les vis et les matériaux
- Mode vis auto-taraudeuse pour un meilleur contrôle lors de l'application
- La batterie REDLITHIUM™ protège l'outil et la batterie contre les surchauffes et les surcharges pour une meilleure autonomie et une durée de vie plus longue de l'ensemble.
- Gestion individuelle des cellules pour une batterie 100% chargée optimisant ainsi sa durée de vie et son autonomie
- Emmanchement 1/4" Hex pour un changement facile et rapide
- Indicateur de charge et éclairage LED



	M18 FQID-0X	M18 FQID-502X
Vitesse à vide (tr/min)	900/2100/3000/0-3000	900/2100/3000/0-3000
Cadence de frappe (Cps/min)	1800/2900/4000/0-4000	1800/2900/4000/0-4000
Couple max (Nm)	50	50
Porte-outils	1/4" Hex	1/4" Hex
Boulon max.	M14	M14
Poids avec batterie (EPTA) (kg)	1.7 (M18 B5)	1.7 (M18 B5)
Inclus dans le kit	Aucune batterie fournie, Aucun chargeur fourni, HD Box	2 x M18 B5 Packs Batteries, M12-18 FC Chargeur, HD Box
N° d'article :	4933459187	4933451790
Code EAN dans SAP	4002395289226	4002395277636
PVB incl. TAR excl. TVA	380,69 CHF	711,23 CHF
PVB incl. TAR incl. TVA	410,00 CHF	766,00 CHF

## M18 BLID2 | M18™ BRUSHLESS VISSEUSE À CHOCS 1/4" HEX

**M18**

- Visseuse à chocs BRUSHLESS (seulement 130 mm de long) idéal pour travailler dans les espaces étroits
- Moteur Brushless délivrant 180 Nm de couple, 3400 tr/min et 4200 imp/min
- Le MILWAUKEE® DRIVE CONTROL permet à l'utilisateur de travailler avec 3 réglages de vitesse et de couple différents afin de maximiser la polyvalence sur son application
- Emmanchement 1/4" Hex manipulable à une main pour un changement rapide des embouts
- Boîte de vitesses et engrenages métalliques robustes pour une durabilité supérieure et un couple maximal
- Indicateur de charge et éclairage LED
- L'électronique REDLINK™ protège la batterie et l'outil contre les surcharges et les surchauffes pour une meilleure durée de vie de l'ensemble
- Les batteries REDLITHIUM™ bénéficient d'une construction supérieure, de composants électroniques de qualité et une performance sans faille pour offrir une meilleure autonomie et une meilleure durée de vie au produit
- Clip de ceinture réversible en métal pour accrocher votre outil rapidement et facilement



	M18 BLID2-0X	M18 BLID2-502X
Vitesse à vide (tr/min)	1700/2600/0-3400	1700/2600/0-3400
Cadence de frappe (Cps/min)	1500/3400/0-4200	1500/3400/0-4200
Couple max (Nm)	180	180
Porte-outils	1/4" Hex	1/4" Hex
Poids avec batterie (EPTA) (kg)	1.7 (M18 B5)	1.7 (M18 B5)
Inclus dans le kit	Aucune batterie fournie, Aucun chargeur fourni, HD Box	2 x M18 B5 Packs Batteries, M12-18 FC Chargeur, HD Box
N° d'article :	4933464519	4933464520
Code EAN dans SAP	4058546224646	4058546224653
PVB incl. TAR excl. TVA	294,34 CHF	566,39 CHF
PVB incl. TAR incl. TVA	317,00 CHF	610,00 CHF

## M18 CBLID | M18™ COMPACT BRUSHLESS VISSEUSE À CHOCS 1/4" HEX

**M18**

- Visseuse à chocs compacte mesurant seulement 130 mm de long
- Technologie de moteur sans charbons délivrant 180 Nm de couple, 3400 tr/min et 4200 imp/min
- Boîte de vitesses et engrenages métalliques robustes pour une durabilité supérieure et un couple maximal
- L'électronique REDLINK™ protège la batterie et l'outil contre les surcharges et les surchauffes pour une meilleure durée de vie de l'ensemble
- La batterie REDLITHIUM™ offre une performance supérieure, l'alliance entre l'électronique de la batterie et la performance de l'outil permet d'offrir plus d'autonomie ainsi qu'une meilleure durée de vie de la batterie
- Indicateur de charge et éclairage LED
- Clip de ceinture réversible en métal pour accrocher votre outil rapidement et facilement
- Système de batterie flexible: fonctionne avec toutes les batteries MILWAUKEE® M18™



	M18 CBLID-0	M18 CBLID-402C
Vitesse à vide (tr/min)	0 - 3400	0 - 3400
Cadence de frappe (Cps/min)	0 - 4200	0 - 4200
Couple max (Nm)	180	180
Porte-outils	1/4" Hex	1/4" Hex
Poids avec batterie (EPTA) (kg)	1.7 (M18 B4)	1.7 (M18 B4)
Inclus dans le kit	Aucune batterie fournie, Aucun chargeur fourni, Aucun sac ni box fourni	2 x M18 B4 Packs Batteries, M12-18 C Chargeur, Kitbox
N° d'article :	4933464476	4933464534
Code EAN dans SAP	4058546224219	4058546224790
PVB incl. TAR excl. TVA	230,27 CHF	457,75 CHF
PVB incl. TAR incl. TVA	248,00 CHF	493,00 CHF

## M18 BID | M18™ VISSEUSE À CHOCS COMPACTE 1/4" HEX

- Visseuse à chocs compacte de 140 mm de long avec un couple de 180 Nm idéale pour travailler dans des espaces confinés
- Le moteur 4 pôles MILWAUKEE® de haute performance délivre une puissance maximale tout en optimisant le rapport poids-puissance
- Protection REDLINK™ : électronique positionnée sur la batterie pour éviter les surcharges et les surchauffes et optimiser la durée de vie de la batterie
- Engrenage et boîte de vitesse en métal pour une meilleure durabilité
- Emmanchement 1/4" Hex pour un changement rapide et efficace à une main
- Gestion individuelle des cellules de la batterie pour une meilleure autonomie et durée de vie de la batterie
- Indicateur de charge et éclairage LED
- La batterie REDLITHIUM™ protège l'outil et la batterie contre les surchauffes et les surcharges pour une meilleure autonomie et une durée de vie plus longue de l'ensemble.
- Système de batterie flexible : fonctionne avec tous les outils MILWAUKEE® de la plateforme M18™



	M18 BID-0	M18 BID-402C
Vitesse à vide (tr/min)	0 - 2000/0 - 2750	0 - 2000/0 - 2750
Cadence de frappe (Cps/min)	0 - 2450/0 - 3450	0 - 2450/0 - 3450
Porte-outils	1/4" Hex	1/4" Hex
Couple max (Nm)	180	180
Poids avec batterie (EPTA) (kg)	1.7 (M18 B4)	1.7 (M18 B4)
Inclus dans le kit	Aucune batterie fournie, Aucun chargeur fourni, Aucun sac ni box fourni	2 x M18 B4 Packs Batteries, M12-18 C Chargeur, Kitbox
N° d'article :	4933443570	4933443580
Code EAN dans SAP	4002395003235	4002395003242
PVB incl. TAR excl. TVA	183,84 CHF	473,54 CHF
PVB incl. TAR incl. TVA	198,00 CHF	510,00 CHF

## M18 BRAID | M18™ VISSEUSE D'ANGLE À CHOCS

- Visseuse d'angle à chocs compacte (307 mm) idéale pour travailler dans des espaces confinés
- Protection REDLINK™ : électronique positionnée sur la batterie pour éviter les surcharges et les surchauffes et optimiser la durée de vie de la batterie
- Boîte de vitesses et engrenages en métal pour une durabilité supérieure
- Design de la tête de 53mm avec 8 rotations différentes
- Design de la poignée idéale pour une bonne prise en main dans toutes les positions et un maximum de confort
- Emmanchement 1/4" compatible avec les douilles universelles
- 2 réglages de vitesse pour une plus large gamme d'applications
- Gestion individuelle des cellules pour une batterie 100% chargé optimisant ainsi sa durée de vie et son autonomie
- Indicateur de charge et éclairage LED
- La batterie REDLITHIUM™ protège l'outil et la batterie contre les surchauffes et les surcharges pour une meilleure autonomie et une durée de vie plus longue de l'ensemble.
- Système de batterie flexible: fonctionne avec toutes les batteries M18™ MILWAUKEE®



	M18 BRAID-0
Vitesse à vide (tr/min)	0 - 1500 / 0 - 2250
Cadence de frappe (Cps/min)	0 - 2400 / 0 - 3400
Porte-outils	1/4" Hex
Couple max (Nm)	41 / 81
Poids avec batterie (EPTA) (kg)	1.8 (M18 B5)
Inclus dans le kit	Aucune batterie fournie, Aucun chargeur fourni, Aucun sac ni box fourni
N° d'article :	4933447891
Code EAN dans SAP	4002395006663
PVB incl. TAR excl. TVA	213,56 CHF
PVB incl. TAR incl. TVA	230,00 CHF

## M18 FSGC | M18 FUEL™ VISSEUSE PLACO AVEC CHARGEUR DE VIS EN BANDE **FUEL**

- Moteur POWERSTATE™ sans charbons conçu et fabriqué par MILWAUKEE® pour une plus longue durée de vie du moteur et plus de puissance
- REDLINK PLUS™ - Nouvelle électronique qui offre une protection contre les surcharges de l'outil et de la batterie, pour des performances et une autonomie nettement améliorées
- La batterie REDLITHIUM™ protège l'outil et la batterie contre les surchauffes et les surcharges pour une meilleure autonomie et une durée de vie plus longue de l'ensemble.
- Technologie AUTO START™: gâchette pressée, quand l'outil prend appui sur la plaque de plâtre, le moteur accélère et s'arrête automatiquement en fin de vissage
- Emmanchement 1/4" Hex pour un changement rapide et facile
- Réglage de la profondeur précis et sans outil
- Chargeur de vis amovible pour un vissage en série ou à l'unité
- Nettoyage facile de la tête et design évitant les dépôts de poussière
- Chargeur renforcé pour résister aux chutes
- Gestion individuelle des cellules pour une batterie 100% chargé optimisant ainsi sa durée de vie et son autonomie
- Indicateur de charge pou un meilleur contrôle de l'autonomie de la batterie
- Éclairage LED pour une meilleure visibilité de la zone de travail



	M18 FSGC-202X
Vitesse à vide (tr/min)	0 - 4500
Vis bois (mm)	6
Couple blocage statique (Nm)	13
Porte-outils	1/4" Hex
Poids avec batterie (EPTA) (kg)	2.0 (M18 B2)
Inclus dans le kit	2 x M18 B2 Packs Batteries, M12-18 FC Chargeur, HD Box
N° d'article :	4933459199
Code EAN dans SAP	4002395289963
PVB incl. TAR excl. TVA	630,45 CHF
PVB incl. TAR incl. TVA	679,00 CHF

## M18 FSG | M18 FUEL™ VISSEUSE PLACO **FUEL**

- MILWAUKEE® conçoit et fabrique des moteurs sans charbons POWERSTATE™ pour une durée de vie x10 et jusqu'à 60% de puissance en plus.
- REDLINK PLUS™ - Nouvelle électronique qui offre une protection contre les surcharges de l'outil et de la batterie, pour des performances et une autonomie nettement améliorées
- La batterie REDLITHIUM™ protège l'outil et la batterie contre les surchauffes et les surcharges pour une meilleure autonomie et une durée de vie plus longue de l'ensemble.
- Technologie AUTO START™: gâchette pressée, quand l'outil prend appui sur la plaque de plâtre, le moteur accélère et s'arrête en fin de vissage
- Emmanchement 1/4" Hex pour un changement rapide et facile
- Réglage de la profondeur précis et sans outil
- Gestion individuelle des cellules pour une batterie 100% chargé optimisant ainsi sa durée de vie et son autonomie
- Indicateur de charge pour un meilleur contrôle de l'autonomie de la batterie
- Éclairage LED pour une meilleure visibilité de la zone de travail
- Clip de ceinture réversible pour accrocher l'outil rapidement et facilement.



	M18 FSG-0X
Vitesse à vide (tr/min)	0 - 4500
Vis bois (mm)	6
Couple blocage statique (Nm)	13
Porte-outils	1/4" Hex
Poids avec batterie (EPTA) (kg)	2.0 (M18 B2)
Inclus dans le kit	Aucune batterie fournie, Aucun chargeur fourni, HD Box
N° d'article :	4933459201
Code EAN dans SAP	4002395289967
PVB incl. TAR excl. TVA	328,69 CHF
PVB incl. TAR incl. TVA	354,00 CHF

# TROUVEZ LA BONNE BOULONNEUSE

## SPÉCIFIQUE

DES OUTILS CONÇUS POUR DES APPLICATIONS SPECIFIQUES ET UN TRAVAIL RAPIDE.



**M18 FUEL** 1017 Nm

ONE KEY



M18 ONEFHIWH716-0X

**M18 FUEL** 2576 Nm

Mode écrou de roue



ONE KEY

M18 ONEFHIWF1D-121C

**M18 FUEL** 2576 Nm



ONE KEY

M18 ONEFHIWF1DS-121C

## HAUTE PERFORMANCE



LARGES BOULONS MÉTRIQUES

**M18 FUEL** 1627 Nm

ONE KEY



M18 ONEFHIWF34-502X

TRAVAILLER SUR DES SEMI-REMORQUES OU SUR CHANTIER DE CONSTRUCTION POUR LES APPLICATIONS À COUPLE ÉLEVÉ



BOULONS MÉTRIQUES EXTRA LARGES

**M18 FUEL** 2033 Nm

ONE KEY



M18 ONEFHIWF1-802X

ASSOCIATION PARFAITE ENTRE PUISSANCE, TAILLE ET FONCTIONNALITÉ.



BOULONS MÉTRIQUES DE TAILLE MOYENNE À GRANDE

**M18 FUEL** 1356 Nm



M18 FHIWF12-502X

**M18 FUEL** 1356 Nm

ONE KEY



M18 ONEFHIWF12-502X

**M18 FUEL** 1017 Nm

ONE KEY



M18 ONEFHIWF12E-0X

## FORMAT STANDARD

CHANGEMENT DE ROUE SUR VOITURES : POUR DES BOULONS PLUS GRANDS



BOULONS MÉTRIQUES DE PETITE À MOYENNE TAILLE

**M18 FUEL** 339 Nm



M18 FIW2F12-502X

**M18 FUEL** 300 Nm

ONE KEY



M18 ONEIWF12-502X

**M18 FUEL** 745 Nm



M18 FMTIW2F12-502X

## COMPACTE

TRAVAUX SUR LES VÉHICULES, ACCÈS AUX ENDROITS DIFFICILES À ATTEINDRE NOTAMMENT SUR LE CHÂSSIS.



PETITS BOULONS MÉTRIQUES

**M12** 138 Nm



M12 BIW12-202C

**M18** 240 Nm



M18 BIW12-402C

**M12 FUEL** 339 Nm



M12 FIWF12-422X



Scannez ici pour accéder à notre gamme d'EPI



Scannez ici pour accéder aux douilles compatibles

**REDLITHIUM™**

**M18 ONEFHIWF1D | M18 FUEL™ ONE-KEY™ BOULONNEUSE 1" À POIGNÉE D ET NEZ LONG AVEC FIXATION O'RING** **M18 FUEL**

- La boulonneuse 1 pouce M18 FUEL™ à poignée en D et son nez long de 150 mm fournit un couple de serrage de 2576 Nm en remplacement des solutions filaires, thermiques ou pneumatiques
- Fournit jusqu'à 2711 Nm de couple de desserrage d'écrou permettant de desserrer les boulons jusqu'à M42
- Les 4 modes DRIVE CONTROL permettent à l'utilisateur de choisir entre quatre réglages de vitesse et de couple différents pour maximiser la polyvalence.
- Le capteur de comptage de coups intégré améliore la répétabilité constante du réglage de couple choisi
- La localisation et la sécurité de l'outil via la technologie ONE-KEY™ se font grâce à l'enregistrement des données sur le cloud pour une visualisation rapide de l'inventaire via Bluetooth. ONE-KEY™ dispose également d'une fonctionnalité de verrouillage à distance. La fonction de personnalisation permet un ajustement précis de l'outil à l'application
- Intègre trois technologies exclusives MILWAUKEE® - le moteur sans charbons POWERSTATE™, la batterie REDLITHIUM™ HIGH OUTPUT™ 12.0 Ah et l'intelligence électronique REDLINK PLUS™ - pour une puissance, une autonomie et une durabilité exceptionnelles
- Les trois LED fournissent un éclairage haute définition pour augmenter la visibilité de l'espace de travail



	M18 ONEFHIWF1D-0C	M18 ONEFHIWF1D-121C
Vitesse à vide (tr/min)	600/ 700/ 900/ 1200	600/ 700/ 900/ 1200
Cadence de frappe (Cps/min)	750/ 930/ 1200/ 1440	750/ 930/ 1200/ 1440
Porte-outils	1" carré	1" carré
Couple max (Nm)	1180/ 1254/ 1966/ 2576	1180/ 1254/ 1966/ 2576
Couple de desserrage (Nm)	2711	2711
Boulon max.	M42	M42
Poids avec batterie (EPTA) (kg)	12.7 (M18 HB12)	12.7 (M18 HB12)
Inclus dans le kit	Aucune batterie fournie, Aucun chargeur fourni, Kitbox	1 x M18 HB12 Pack Batterie, M12-18 FC Chargeur, Kitbox
N° d'article :	4933471755	4933471756
Code EAN dans SAP	40585463296544	4058546296551
PVB incl. TAR excl. TVA	1248,84 CHF	1714,95 CHF
PVB incl. TAR incl. TVA	1345,00 CHF	1847,00 CHF

**M18 ONEFHIWF1DS | M18 FUEL™ ONE-KEY™ BOULONNEUSE 1" À POIGNÉE D AVEC FIXATION O'RING** **M18 FUEL**

- La boulonneuse 1 pouce M18 FUEL™ à poignée en D fournit un couple de serrage de 2576 Nm en remplacement des solutions filaires, thermiques ou pneumatiques
- Fournit jusqu'à 2711 Nm de couple de desserrage d'écrou permettant de desserrer les boulons jusqu'à M42
- Les 4 modes DRIVE CONTROL permettent à l'utilisateur de choisir entre quatre réglages de vitesse et de couple différents pour maximiser la polyvalence.
- Le capteur de comptage de coups intégré améliore la répétabilité constante du réglage de couple choisi
- La localisation et la sécurité de l'outil via la technologie ONE-KEY™ se font grâce à l'enregistrement des données sur le cloud pour une visualisation rapide de l'inventaire via Bluetooth. ONE-KEY™ dispose également d'une fonctionnalité de verrouillage à distance. La fonction de personnalisation permet un ajustement précis de l'outil à l'application
- Les trois LED fournissent un éclairage haute définition pour augmenter la visibilité de l'espace de travail
- Le système d'outils HIGH OUTPUT™ élève les technologies M18 FUEL™ à un nouveau niveau et offre des performances et une autonomie étendues. Ces outils sont conçus pour maximiser le partenariat avec les batteries HIGH OUTPUT™



	M18 ONEFHIWF1DS-0C	M18 ONEFHIWF1DS-121C
Vitesse à vide (tr/min)	600/ 700/ 900/ 1200	600/ 700/ 900/ 1200
Cadence de frappe (Cps/min)	750/ 930/ 1200/ 1440	750/ 930/ 1200/ 1440
Porte-outils	1" carré	1" carré
Couple max (Nm)	1180/ 1254/ 1966/ 2576	1180/ 1254/ 1966/ 2576
Couple de desserrage (Nm)	2711	2711
Boulon max.	M42	M42
Poids avec batterie (EPTA) (kg)	11.1 (M18 HB12)	11.1 (M18 HB12)
Inclus dans le kit	Aucune batterie fournie, Aucun chargeur fourni, Kitbox	1 x M18 HB12 Pack Batterie, M12-18 FC Chargeur, Kitbox
N° d'article :	4933472071	4933472072
Code EAN dans SAP	40585463296544	4058546329681
PVB incl. TAR excl. TVA	1232,13 CHF	1714,95 CHF
PVB incl. TAR incl. TVA	1327,00 CHF	1847,00 CHF

**M18 ONEFHIWF1 | M18 FUEL™ BOULONNEUSE 1" ONE-KEY™ FIXATION O'RING** **M18 FUEL**

- Innovation mondiale: Première boulonneuse 1" sur le marché du sans fil
- La boulonneuse compacte M18 FUEL™ délivre un couple de serrage puissant de 2033 Nm (sans fil et sans air pneumatique)
- Délivre un couple de desserrage de 2400 Nm, idéal pour les boulons jusqu'au M42
- DRIVE CONTROL 4 Modes pour adapter le couple, la vitesse et la cadence selon les applications
- Couple identique à chaque utilisation grâce à l'application ONE-KEY™
- La localisation et la sécurité de l'outil via la technologie ONE-KEY™ se font grâce à l'enregistrement des données sur le cloud pour une visualisation rapide de l'inventaire via Bluetooth. ONE-KEY™ dispose également d'une fonctionnalité de verrouillage à distance. La fonction de personnalisation permet un ajustement précis de l'outil à l'application
- Le système d'outils HIGH OUTPUT™ élève les technologies M18 FUEL™ à un nouveau niveau et offre des performances et une autonomie étendues. Ces outils sont conçus pour maximiser le partenariat avec les batteries HIGH OUTPUT™
- Système de batterie rétrocompatible: fonctionne avec toutes les batteries MILWAUKEE® M18™



	M18 ONEFHIWF1-0X	M18 ONEFHIWF1-802X
Vitesse à vide (tr/min)	0-950/ 0-1080/ 0-1370/ 0-1670	0-950/ 0-1080/ 0-1370/ 0-1670
Cadence de frappe (Cps/min)	1350/ 1650/ 2100/ 0-2500	1350/ 1650/ 2100/ 0-2500
Porte-outils	1" carré	1" carré
Couple max (Nm)	530/1020/1800/2033	530/1020/1800/2033
Couple de desserrage (Nm)	2400	2400
Boulon max.	M42	M42
Poids avec batterie (EPTA) (kg)	5.9 (M18 HB8)	5.9 (M18 HB8)
Inclus dans le kit	Aucune batterie fournie, Aucun chargeur fourni, HD Box	2 x M18 HB8 Packs Batteries, M12-18 FC Chargeur, HD Box
N° d'article :	4933459732	4933459733
Code EAN dans SAP	4058546029043	4058546029050
PVB incl. TAR excl. TVA	675,02 CHF	1148,56 CHF
PVB incl. TAR incl. TVA	727,00 CHF	1237,00 CHF

**M18 ONEFHIWF34 | M18 FUEL™ BOULONNEUSE À CHOCS 3/4" ONE-KEY™ AVEC FIXATION O' RING** **M18 FUEL**

- La boulonneuse à chocs M18 FUEL™ équipée de la technologie ONE-KEY™ délivre un couple de serrage de 1627 Nm tout en restant compacte (213mm) pour accéder facilement aux espaces étroits
- 4 Modes DRIVE CONTROL pour adapter le couple, la vitesse et la cadence selon les applications
- Mode 4 idéal pour retirer les écrous: un couple de desserrage de 2034 Nm combiné à une vitesse de 750 tr/min pour un contrôle de l'outil inégalé
- Couple identique à chaque utilisation grâce à l'application ONE-KEY™
- La localisation et la sécurité de l'outil via la technologie ONE-KEY™ se font grâce à l'enregistrement des données sur le cloud pour une visualisation rapide de l'inventaire via Bluetooth. ONE-KEY™ dispose également d'une fonctionnalité de verrouillage à distance. La fonction de personnalisation permet un ajustement précis de l'outil à l'application
- L'ADN de notre plateforme FUEL™ redéfinit l'équilibre des technologies sans fil. Le moteur POWERSTATE™ sans charbon de MILWAUKEE®, la batterie REDLITHIUM™ et l'intelligence électronique REDLINK PLUS™ offrant une puissance, une autonomie et une durabilité exceptionnelles
- Réception carré 3/4" O'Ring
- Système de batterie rétrocompatible: fonctionne avec toutes les batteries MILWAUKEE® M18™



	M18 ONEFHIWF34-0X	M18 ONEFHIWF34-502X
Vitesse à vide (tr/min)	0-800/0-1300/0-1800/0-1800	0-800/0-1300/0-1800/0-1800
Cadence de frappe (Cps/min)	0-850/0-1850/0-2400/0-2400	0-850/0-1850/0-2400/0-2400
Porte-outils	3/4" carré	3/4" carré
Couple max (Nm)	702/1138/1627/1627	702/1138/1627/1627
Couple de desserrage (Nm)	2034	2034
Poids avec batterie (EPTA) (kg)	3.5 (M18 B5)	3.5 (M18 B5)
Inclus dans le kit	Aucune batterie fournie, Aucun chargeur fourni, HD Box	2 x M18 B5 Packs Batteries, M12-18 FC Chargeur, HD Box
N° d'article :	4933459729	4933459730
Code EAN dans SAP	4058546029012	4058546029029
PVB incl. TAR excl. TVA	455,90 CHF	792,94 CHF
PVB incl. TAR incl. TVA	491,00 CHF	854,00 CHF

## M18 ONEFHIWF12 | M18 FUEL™ BOULONNEUSE À CHOCS 1/2" ONE-KEY™ AVEC FIXATION O' RING M18 FUEL

- La boulonneuse à chocs M18 FUEL™ équipée de la technologie ONE-KEY™ délivre un couple de serrage de 1356 Nm tout tout en restant compacte (213mm) pour accéder facilement aux espaces étroits
- 4 Modes DRIVE CONTROL pour adapter le couple, la vitesse et la cadence selon les applications
- Mode 4 idéal pour retirer les écrous: un couple de déserrage de 1898Nm combiné à une vitesse de 750 tr/min pour un contrôle de l'outil inégalé
- Couple identique à chaque utilisation grâce à l'application ONE-KEY™
- La localisation et la sécurité de l'outil via la technologie ONE-KEY™ se font grâce à l'enregistrement des données sur le cloud pour une visualisation rapide de l'inventaire via Bluetooth. ONE-KEY™ dispose également d'une fonctionnalité de verrouillage à distance. La fonction de personnalisation permet un ajustement précis de l'outil à l'application
- L'ADN de notre plateforme FUEL™ redéfinit l'équilibre des technologies sans fil. Le moteur POWERSTATE™ sans charbon de MILWAUKEE®, la batterie REDLITHIUM™ et l'intelligence électronique REDLINK PLUS™ offrant une puissance, une autonomie et une durabilité exceptionnelles
- Réception carré 1/2" O' Ring
- Système de batterie rétrocompatible: fonctionne avec toutes les batteries MILWAUKEE® M18™



	M18 ONEFHIWF12-0X	M18 ONEFHIWF12-502X
Vitesse à vide (tr/min)	0-550/0-1400/0-1750/0-1750	0-550/0-1400/0-1750/0-1750
Cadence de frappe (Cps/min)	0-950/0-1750/0-2100/0-2100	0-950/0-1750/0-2100/0-2100
Porte-outils	1/2" carré	1/2" carré
Couple max (Nm)	130 / 400 / 1356 / 1356	130 / 400 / 1356 / 1356
Couple de déserrage (Nm)	1898	1898
Boulon max.	M33	M33
Poids avec batterie (EPTA) (kg)	3.3 (M18 B5)	3.3 (M18 B5)
Inclus dans le kit	Aucune batterie fournie, Aucun chargeur fourni, HD Box	2 x M18 B5 Packs Batteries, M12-18 FC Chargeur, HD Box
N° d'article :	4933459726	4933459727
Code EAN dans SAP	4058546028985	4058546028992
PVB incl. TAR excl. TVA	455,90 CHF	792,94 CHF
PVB incl. TAR incl. TVA	491,00 CHF	854,00 CHF

## M18 ONEFHIWF12E | M18 FUEL™ ONE-KEY™ BOULONNEUSE 1/2" À NEZ LONG AVEC FIXATION O'RING M18 FUEL

- La boulonneuse 1/2" à nez long M18 FUEL™ équipée de la technologie ONE-KEY™ délivre 1017 Nm de couple de déserrage
- Les 4 modes DRIVE CONTROL permettent à l'utilisateur de choisir entre quatre réglages de vitesse et de couple différents pour maximiser la polyvalence.
- La boulonneuse 1/2" à nez long M18 FUEL™ équipée de la technologie ONE-KEY™ délivre 1500Nm de couple de déserrage
- Le capteur de comptage de coups intégré améliore la répétabilité constante du réglage de couple choisi
- La localisation et la sécurité de l'outil via la technologie ONE-KEY™ se font grâce à l'enregistrement des données sur le cloud pour une visualisation rapide de l'inventaire via Bluetooth. ONE-KEY™ dispose également d'une fonctionnalité de verrouillage à distance. La fonction de personnalisation permet un ajustement précis de l'outil à l'application
- L'ADN de notre plateforme FUEL™ redéfinit l'équilibre des technologies sans fil. Le moteur POWERSTATE™ sans charbon de MILWAUKEE®, la batterie REDLITHIUM™ et l'intelligence électronique REDLINK PLUS™ offrant une puissance, une autonomie et une durabilité exceptionnelles
- Système de batterie rétrocompatible: fonctionne avec toutes les batteries MILWAUKEE® M18™



	M18 ONEFHIWF12E-0X
Vitesse à vide (tr/min)	0-1200/0-1800/0-1800/0-1800
Cadence de frappe (Cps/min)	0-1600/0-2400/0-2400/0-2400
Porte-outils	1/2" carré
Couple max (Nm)	102/ 203/ 610/ 1017
Couple de déserrage (Nm)	1500
Boulon max.	M33
Poids avec batterie (EPTA) (kg)	3.3 (M18 B5)
Inclus dans le kit	Aucune batterie fournie, Aucun chargeur fourni, HD Box
N° d'article :	4933478405
Code EAN dans SAP	4058546345969
PVB incl. TAR excl. TVA	479,11 CHF
PVB incl. TAR incl. TVA	516,00 CHF

## M18 ONEFHIWP12 | M18 FUEL™ BOULONNEUSE CHOCS ONE-KEY™ 1/2" AVEC FIXATION À BILLE M18 FUEL

- La boulonneuse à chocs M18 FUEL™ équipée de la technologie ONE-KEY™ délivre un couple de serrage de 1017 Nm tout tout en restant compacte (206mm) pour accéder facilement aux espaces étroits
- 4 Modes DRIVE CONTROL pour adapter le couple, la vitesse et la cadence selon les applications
- Mode 4 idéal pour retirer les écrous: un couple de déserrage de 1491Nm combiné à une vitesse de 750 tr/min pour un contrôle de l'outil inégalé
- Couple identique à chaque utilisation grâce à l'application ONE-KEY™
- La localisation et la sécurité de l'outil via la technologie ONE-KEY™ se font grâce à l'enregistrement des données sur le cloud pour une visualisation rapide de l'inventaire via Bluetooth. ONE-KEY™ dispose également d'une fonctionnalité de verrouillage à distance. La fonction de personnalisation permet un ajustement précis de l'outil à l'application
- L'ADN de notre plateforme FUEL™ redéfinit l'équilibre des technologies sans fil. Le moteur POWERSTATE™ sans charbon de MILWAUKEE®, la batterie REDLITHIUM™ et l'intelligence électronique REDLINK PLUS™ offrant une puissance, une autonomie et une durabilité exceptionnelles
- Réception carré 1/2" fixation bague
- Système de batterie rétrocompatible: fonctionne avec toutes les batteries MILWAUKEE® M18™



	M18 ONEFHIWP12-0X	M18 ONEFHIWP12-502X
Vitesse à vide (tr/min)	0-950/0-1500/0-1800/0-1800	0-950/0-1500/0-1800/0-1800
Cadence de frappe (Cps/min)	0-1150/0-2100/0-2400/0-2400	0-1150/0-2100/0-2400/0-2400
Porte-outils	1/2" carré	1/2" carré
Couple max (Nm)	190/400/1017/1017	190/400/1017/1017
Couple de déserrage (Nm)	1491	1491
Boulon max.	M24	M24
Poids avec batterie (EPTA) (kg)	3.2 (M18 B5)	3.2 (M18 B5)
Inclus dans le kit	Aucune batterie fournie, Aucun chargeur fourni, HD Box	2 x M18 B5 Packs Batteries, M12-18 FC Chargeur, HD Box
N° d'article :	4933459724	4933459725
Code EAN dans SAP	4058546028961	4058546028978
PVB incl. TAR excl. TVA	455,90 CHF	792,94 CHF
PVB incl. TAR incl. TVA	491,00 CHF	854,00 CHF

## M18 ONEFHIWH716 | M18 FUEL™ ONE-KEY™ BOULONNEUSE HEXAGONALE 7/16" M18 FUEL

- L'ADN de notre plateforme FUEL™ redéfinit l'équilibre des technologies sans fil. Le moteur POWERSTATE™ sans charbon de MILWAUKEE®, la batterie REDLITHIUM™ et l'intelligence électronique REDLINK PLUS™ offrant une puissance, une autonomie et une durabilité exceptionnelles
- La localisation et la sécurité de l'outil via la technologie ONE-KEY™ se font grâce à l'enregistrement des données sur le cloud pour une visualisation rapide de l'inventaire via Bluetooth. ONE-KEY™ dispose également d'une fonctionnalité de verrouillage à distance
- Système de batterie rétrocompatible: fonctionne avec toutes les batteries MILWAUKEE® M18™



	M18 ONEFHIWH716-0X
Vitesse à vide (tr/min)	0-900 / 0-1200 / 0-1800 / 0-2300
Cadence de frappe (Cps/min)	0- 800 / 0-1300 / 0-2600 / 0-2800
Porte-outils	7/16" Hex
Couple max (Nm)	1017
Poids avec batterie (EPTA) (kg)	3.3 (M18 B5)
Inclus dans le kit	Aucune batterie fournie, Aucun chargeur fourni, HD Box
N° d'article :	4933479152
Code EAN dans SAP	4058546369460
PVB incl. TAR excl. TVA	432,68 CHF
PVB incl. TAR incl. TVA	466,00 CHF

## M18 FMTIW2F38 | M18 FUEL™ BOULONNEUSE 3/8" AVEC FIXATION O'RING

**M18 FUEL**

- L'ADN de notre plateforme FUEL™ redéfinit l'équilibre des technologies sans fil. Le moteur POWERSTATE™ sans charbon de MILWAUKEE®, la batterie REDLITHIUM™ et l'intelligence électronique REDLINK PLUS™ offrant une puissance, une autonomie et une durabilité exceptionnelles
- Système de batterie rétro-compatible: fonctionne avec toutes les batteries MILWAUKEE® M18™



M18 FMTIW2F38-0X	
Vitesse à vide (tr/min)	0-1200/ 0-1950/ 0-2575/ 0-1325
Cadence de frappe (Cps/min)	0-900/ 0-2100/ 0-3100
Porte-outils	3/8" carré
Couple max (Nm)	475/ 610/ 745/ 47
Boulon max.	M22
Poids avec batterie (EPTA) (kg)	2,3 (M18 B5)
Inclus dans le kit	Aucune batterie fournie, Aucun chargeur fourni, HD Box
N° d'article :	4933479153
Code EAN dans SAP	4058546369477
PVB incl. TAR excl. TVA	398,33 CHF
PVB incl. TAR incl. TVA	429,00 CHF

## M18 FHIWF12 | M18 FUEL™ BOULONNEUSE À CHOCS 1/2" AVEC FIXATION O' RING

**M18 FUEL**

- La boulonneuse à chocs M18 FUEL™ délivre un couple de serrage de 1356 Nm tout en restant compacte (213 mm) pour accéder facilement aux espaces étroits
- 4 Modes DRIVE CONTROL pour adapter le couple, la vitesse et la cadence selon les applications
- Mode 4 idéal pour retirer les écrous: un couple de desserrage de 1898Nm combiné à une vitesse de 750 tr/min pour un contrôle de l'outil inégalé
- Réception carré 1/2" O'Ring
- Nouvelle LED 40% plus lumineuse que sur les modèles précédents
- Moteur POWERSTATE™ sans charbons conçu et fabriqué par MILWAUKEE® pour une plus longue durée de vie du moteur et plus de puissance
- REDLINK PLUS™ - Nouvelle électronique qui offre une protection contre les surcharges de l'outil et de la batterie, pour des performances et une autonomie nettement améliorées
- La batterie REDLITHIUM™ protège l'outil et la batterie contre les surchauffes et les surcharges pour une meilleure autonomie et une durée de vie plus longue de l'ensemble.
- Poignée SoftGrip pour une prise en main confortable
- Système de batterie flexible : fonctionne avec tous les outils MILWAUKEE® de la plateforme M18™



	M18 FHIWF12-0X	M18 FHIWF12-502X
Vitesse à vide (tr/min)	0-550/0-1400/0-1750/0-1750	0-550/0-1400/0-1750/0-1750
Cadence de frappe (Cps/min)	0-950/0-1750/0-2100/0-2100	0-950/0-1750/0-2100/0-2100
Porte-outils	1/2" carré	1/2" carré
Couple max (Nm)	130/400/1356/1356	130/400/1356/1356
Couple de desserrage (Nm)	1898	1898
Boulon max.	M33	M33
Poids avec batterie (EPTA) (kg)	3,3 (M18 B5)	3,3 (M18 B5)
Inclus dans le kit	Aucune batterie fournie, Aucun chargeur fourni, HD Box	2 x M18 B5 Packs Batteries, M12-18 FC Chargeur, HD Box
N° d'article :	4933459695	4933459696
Code EAN dans SAP	4058546028671	4058546028688
PVB incl. TAR excl. TVA	444,75 CHF	780,87 CHF
PVB incl. TAR incl. TVA	479,00 CHF	841,00 CHF

## M18 FHIWP12 | M18 FUEL™ BOULONNEUSE À CHOCS 1/2" AVEC FIXATION À BILLE

**M18 FUEL**

- La boulonneuse à chocs M18 FUEL™ FHIWP12 délivre un couple de serrage de 1017 Nm tout en restant compacte (206mm) pour accéder facilement aux espaces étroits
- 4 Modes DRIVE CONTROL pour adapter le couple, la vitesse et la cadence selon les applications
- Mode 4 idéal pour retirer les écrous: un couple de desserrage de 1491Nm combiné à une vitesse de 750 tr/min pour un contrôle de l'outil inégalé
- Réception carré 1/2" à bague
- Nouvelle LED 40% plus lumineuse que sur les modèles précédents
- Moteur POWERSTATE™ sans charbons conçu et fabriqué par MILWAUKEE® pour une plus longue durée de vie du moteur et plus de puissance
- REDLINK PLUS™ - Nouvelle électronique qui offre une protection contre les surcharges de l'outil et de la batterie, pour des performances et une autonomie nettement améliorées
- La batterie REDLITHIUM™ protège l'outil et la batterie contre les surchauffes et les surcharges pour une meilleure autonomie et une durée de vie plus longue de l'ensemble.
- Poignée SoftGrip pour une prise en main confortable
- Système de batterie flexible : fonctionne avec tous les outils MILWAUKEE® de la plateforme M18™



	M18 FHIWP12-0X	M18 FHIWP12-502X
Vitesse à vide (tr/min)	0-950/0-1500/0-1800/0-1800	0-950/0-1500/0-1800/0-1800
Cadence de frappe (Cps/min)	0-1150/0-2100/0-2400/0-2400	0-1150/0-2100/0-2400/0-2400
Porte-outils	1/2" carré	1/2" carré
Couple max (Nm)	190/400/1017/1017	190/400/1017/1017
Couple de desserrage (Nm)	1491	1491
Boulon max.	M24	M24
Poids avec batterie (EPTA) (kg)	3,2 (M18 B5)	3,2 (M18 B5)
Inclus dans le kit	Aucune batterie fournie, Aucun chargeur fourni, HD Box	2 x M18 B5 Packs Batteries, M12-18 FC Chargeur, HD Box
N° d'article :	4933459692	4933459693
Code EAN dans SAP	4058546028640	4058546028657
PVB incl. TAR excl. TVA	444,75 CHF	780,87 CHF
PVB incl. TAR incl. TVA	479,00 CHF	841,00 CHF

## M18 FMTIW2F12 | M18 FUEL™ BOULONNEUSE MID TORQUE 1/2" AVEC FIXATION O'RING

**M18 FUEL**

- La boulonneuse à chocs sans fil la plus polyvalente de la large gamme MILWAUKEE® avec 881 Nm de couple au desserrage 745 Nm de couple au serrage
- Conception incroyablement compacte pour ce niveau de performance, avec seulement 152 mm de longueur totale idéale pour les applications dans des espaces confinés
- 4-Modes DRIVE CONTROL pour permettre à l'utilisateur de choisir parmi 4 réglages de vitesse et de couple différents pour maximiser la polyvalence
- La fonction extraction de boulon permet d'avoir le couple maximum puis le régime se réduit lorsque le boulon est desserré afin d'éviter de la chute du boulon ou tout endommagement de matière
- Le mode d'arrêt automatique n'applique pas plus de 47 Nm de couple pour les applications de serrage à la main afin d'éviter un serrage excessif
- Les trois LED fournissent un éclairage haute définition pour augmenter la visibilité de l'espace de travail
- Carré 1/2" avec fixation O'Ring
- Clip de ceinture réversible



	M18 FMTIW2F12-0X	M18 FMTIW2F12-502X
Vitesse à vide (tr/min)	0-1250 / 0-1950 / 0-2575 / 0-1325	0-1200 / 0-1950 / 0-2575 / 0-1325
Cadence de frappe (Cps/min)	0-900 / 0-2100 / 0-3100	0-900 / 0-2100 / 0-3100
Porte-outils	1/2" carré	1/2" carré
Couple max (Nm)	475 / 610 / 745 / 47	475 / 610 / 745 / 47
Boulon max.	M22	M22
Poids avec batterie (EPTA) (kg)	2,3 (M18 B5)	2,3 (M18 B5)
Inclus dans le kit	Aucune batterie fournie, Aucun chargeur fourni, HD Box	2 x M18 B5 Packs Batteries, M12-18 FC Chargeur, HD Box
N° d'article :	4933478449	4933478450
Code EAN dans SAP	4058546346409	4058546346416
PVB incl. TAR excl. TVA	409,47 CHF	741,88 CHF
PVB incl. TAR incl. TVA	441,00 CHF	799,00 CHF

## M18 FMTIW2P12 | M18 FUEL™ BOULONNEUSE MID TORQUE 1/2" AVEC FIXATION À BILLE

**M18 FUEL**

- La boulonneuse à chocs sans fil la plus polyvalente de la large gamme MILWAUKEE® avec 881 Nm de couple au desserrage 745 Nm de couple au serrage
- Conception incroyablement compacte pour ce niveau de performance, avec seulement 152 mm de longueur totale idéale pour les applications dans des espaces confinés
- 4-Modes DRIVE CONTROL pour permettre à l'utilisateur de choisir parmi 4 réglages de vitesse et de couple différents pour maximiser la polyvalence
- La fonction extraction de boulon permet d'avoir le couple maximum puis le régime se réduit lorsque le boulon est desserré afin d'éviter de la chute du boulon ou tout endommagement de matière
- Le mode d'arrêt automatique n'applique pas plus de 47 Nm de couple pour les applications de serrage à la main afin d'éviter un serrage excessif
- Les trois LED fournissent un éclairage haute définition pour augmenter la visibilité de l'espace de travail
- Carré 1/2" avec fixation O'Ring
- Clip de ceinture réversible



	M18 FMTIW2P12-0X	M18 FMTIW2P12-502X
Vitesse à vide (tr/min)	0-1250 / 0-1950 / 0-2575 / 0-1325	0-1250 / 0-1950 / 0-2575 / 0-1325
Cadence de frappe (Cps/min)	0-900 / 0-2100 / 0-3100	0-900 / 0-2100 / 0-3100
Porte-outils	1/2" carré	1/2" carré
Couple max (Nm)	475 / 610 / 745 / 47	475 / 610 / 745 / 47
Boulon max.	M22	M22
Poids avec batterie (EPTA) (kg)	2.3 (M18 B5)	2.3 (M18 B5)
Inclus dans le kit	Aucune batterie fournie, Aucun chargeur fourni, HD Box	2 x M18 B5 Packs Batteries, M12-18 FC Chargeur, HD Box
N° d'article :	4933478452	4933478453
Code EAN dans SAP	4058546346430	4058546346447
PVB incl. TAR excl. TVA	409,47 CHF	741,88 CHF
PVB incl. TAR incl. TVA	441,00 CHF	799,00 CHF

## M18 ONEIWF12 | M18 FUEL™ BOULONNEUSE À CHOCS ONE-KEY™ 1/2" AVEC FIXATION O' RING

**M18 FUEL**

- M18™ ONEIWF12 est le nouvel outil intelligent connecté (identique à la M18™ FIW12 avec la technologie ONE-KEY™)
- Connexion possible par Bluetooth® avec l'application ONE-KEY™ MILWAUKEE®
- Personnalisez votre machine en fonction de vos besoins grâce à l'application ONE-KEY™:
- La vitesse de rotation, le couple, le débrayage de couple, le démarrage progressif ou encore l'éclairage LED
- 4 mode DRIVE CONTROL: Mode 1: 40 Nm, 0 à 1700 tr/min, 0 à 2400 cps/min; Mode 2: 120 Nm, 0 à 2000 tr/min, 0 à 2600 cps/min; Mode 3: 300 Nm, 0 à 2500 tr/min, 0 à 3100 cps/min
- Arrêt automatique après 1 seconde de frappe à vide
- Protection contre les surcharges et le dommage des matériaux
- Personnalisez et mémorisez dans l'outil jusqu'à 4 profils ou sélectionnez parmi des profils préprogrammés
- Gestion simplifiée de votre parc machines ainsi qu'un suivi de la performance en temps réel grâce à l'application mobile ONE-KEY™
- Suivez en temps réel et géolocalisez vos outils ONE-KEY™ en Bluetooth® grâce à la plateforme web ONE-KEY™



	M18 ONEIWF12-0X	M18 ONEIWF12-502X
Vitesse à vide (tr/min)	900/1400/1900/2500	900/1400/1900/2500
Cadence de frappe (Cps/min)	1300/2100/2550/3200	1300/2100/2550/3200
Porte-outils	1/2" carré	1/2" carré
Couple max (Nm)	40/120/220/300	40/120/220/300
Poids avec batterie (EPTA) (kg)	1.8 (M18 B5)	1.8 (M18 B5)
Inclus dans le kit	Aucune batterie fournie, Aucun chargeur fourni, HD Box	2 x M18 B5 Packs Batteries, M12-18 FC Chargeur, HD Box
N° d'article :	4933459198	4933451374
Code EAN dans SAP	4002395289936	4002395160525
PVB incl. TAR excl. TVA	369,55 CHF	741,88 CHF
PVB incl. TAR incl. TVA	398,00 CHF	799,00 CHF

## M18 ONEIWP12 | M18 FUEL™ BOULONNEUSE À CHOCS ONE-KEY™ 1/2" AVEC FIXATION À BILLE

**M18 FUEL**

- M18™ ONEIWP12 est le nouvel outil intelligent connecté (identique à la M18™ FIW avec la technologie ONE-KEY™)
- Connexion possible par Bluetooth® avec l'application ONE-KEY™ MILWAUKEE®
- Personnalisez votre machine en fonction de vos besoins grâce à l'application ONE-KEY™:
- La vitesse de rotation, le couple, le débrayage de couple, le démarrage progressif ou encore l'éclairage LED
- 4 mode DRIVE CONTROL pour une utilisation rapide et adaptée de l'outil (couple, vitesse et cadence programmés)
- Arrêt automatique après 1 seconde de frappe à vide
- Protection contre les surcharges et le dommage des matériaux
- Personnalisez et mémorisez dans l'outil jusqu'à 4 profils ou sélectionnez parmi des profils préprogrammés
- Gestion simplifiée de votre parc machines ainsi qu'un suivi de la performance en temps réel grâce à l'application mobile ONE-KEY™
- Suivez en temps réel et géolocalisez vos outils ONE-KEY™ en Bluetooth® grâce à la plateforme web ONE-KEY™



	M18 ONEIWP12-0X	M18 ONEIWP12-502X
Vitesse à vide (tr/min)	900/1400/1900/2500	900/1400/1900/2500
Cadence de frappe (Cps/min)	1300/2100/2550/3200	1300/2100/2550/3200
Porte-outils	1/2" carré	1/2" carré
Couple max (Nm)	40/120/220/300	40/120/220/300
Poids avec batterie (EPTA) (kg)	1.8 (M18 B5)	1.8 (M18 B5)
Inclus dans le kit	Aucune batterie fournie, Aucun chargeur fourni, HD Box	2 x M18 B5 Packs Batteries, M12-18 FC Chargeur, HD Box
N° d'article :	4933459197	4933451372
Code EAN dans SAP	4002395289929	4002395160501
PVB incl. TAR excl. TVA	337,42 CHF	687,99 CHF
PVB incl. TAR incl. TVA	363,40 CHF	740,97 CHF

## M18 FIW2F38 | M18 FUEL™ BOULONNEUSE COMPACTE 3/8" AVEC FIXATION O'RING

**M18 FUEL**

- La clé à chocs sans fil la plus compacte de sa catégorie, offrant le meilleur accès dans les espaces restreints, avec des performances à 339 Nm de couple
- Conception extrêmement compacte - longueur totale de seulement 124 mm pour accéder aux espaces confinés
- 4-Modes DRIVE CONTROL pour permettre à l'utilisateur de choisir parmi 4 réglages de vitesse et de couple différents pour maximiser la polyvalence
- La fonction extraction de boulon permet d'avoir le couple maximum puis le régime se réduit lorsque le boulon est desserré afin d'éviter de la chute du boulon ou tout endommagement de matière
- La commande d'arrêt automatique n'applique pas plus de 34 Nm de couple pour les applications de serrage à la main afin d'éviter un serrage excessif
- Les trois LED fournissent un éclairage haute définition pour augmenter la visibilité de l'espace de travail
- Carré 3/8" avec fixation O'ring
- Clip de ceinture réversible
- L'ADN de notre plateforme FUEL™ redéfinit l'équilibre des technologies sans fil. Le moteur POWERSTATE™ sans charbon de MILWAUKEE®, la batterie REDLITHIUM™ et l'intelligence électronique REDLINK PLUS™ offrant une puissance, une autonomie et une durabilité exceptionnelles



	M18 FIW2F38-0X
Vitesse à vide (tr/min)	0-800 / 0-1650 / 0-2400 / 0-1000
Cadence de frappe (Cps/min)	0-1000 / 0-2400 / 0-3500
Porte-outils	3/8" carré
Couple max (Nm)	102 / 203 / 339 / 34
Poids avec batterie (EPTA) (kg)	1.8 (M18 B5)
Inclus dans le kit	Aucune batterie fournie, Aucun chargeur fourni, HD Box
N° d'article :	4933478650
Code EAN dans SAP	4058546348434
PVB incl. TAR excl. TVA	340,76 CHF
PVB incl. TAR incl. TVA	367,00 CHF



## M18 FIW2F12 | M18 FUEL™ BOULONNEUSE COMPACTE 1/2" AVEC FIXATION O'RING

 M18 FUEL™

- Couple exceptionnel de 339 Nm
- Conception extrêmement compacte - longueur totale de seulement 124 mm pour accéder aux espaces confinés
- 4-Modes DRIVE CONTROL pour permettre à l'utilisateur de choisir parmi 4 réglages de vitesse et de couple différents pour maximiser la polyvalence
- La fonction extraction de boulon permet d'avoir le couple maximum puis le régime se réduit lorsque le boulon est desserré afin d'éviter de la chute du boulon ou tout endommagement de matière
- La commande d'arrêt automatique n'applique pas plus de 34 Nm de couple pour les applications de serrage à la main afin d'éviter un serrage excessif
- Les trois LED fournissent un éclairage haute définition pour augmenter la visibilité de l'espace de travail
- Carré 1/2" avec fixation O'Ring
- Clip de ceinture réversible
- L'ADN de notre plateforme FUEL™ redéfinit l'équilibre des technologies sans fil. Le moteur POWERSTATE™ sans charbon de MILWAUKEE®, la batterie REDLITHIUM™ et l'intelligence électronique REDLINK PLUS™ offrant une puissance, une autonomie et une durabilité exceptionnelles
- Système de batterie rétrocompatible: fonctionne avec toutes les batteries MILWAUKEE® M18™



	M18 FIW2F12-0X	M18 FIW2F12-502X
Vitesse à vide (tr/min)	0-900 / 0-1650 / 0-2400 / 0-1200	0-900 / 0-1650 / 0-2400 / 0-1200
Cadence de frappe (Cps/min)	0-1000 / 0-2400 / 0-3400	0-1000 / 0-2400 / 0-3500
Porte-outils	1/2" carré	1/2" carré
Couple max (Nm)	102 / 203 / 339 / 34	102 / 203 / 339 / 34
Poids avec batterie (EPTA) (kg)	1.8 (M18 B5)	1.8 (M18 B5)
Inclus dans le kit	Aucune batterie fournie, Aucun chargeur fourni, HD Box	2 x M18 B5 Packs Batteries, M12-18 FC Chargeur, HD Box
N° d'article :	4933478443	4933478444
Code EAN dans SAP	4058546346348	4058546346355
PVB incl. TAR excl. TVA	340,76 CHF	688,95 CHF
PVB incl. TAR incl. TVA	367,00 CHF	742,00 CHF

## M18 FIW2P12 | M18 FUEL™ BOULONNEUSE COMPACTE 1/2" AVEC FIXATION À BILLE

 M18 FUEL™

- Couple exceptionnel de 339 Nm
- Conception extrêmement compacte - longueur totale de seulement 124 mm pour accéder aux espaces confinés
- 4-Modes DRIVE CONTROL pour permettre à l'utilisateur de choisir parmi 4 réglages de vitesse et de couple différents pour maximiser la polyvalence
- La fonction extraction de boulon permet d'avoir le couple maximum puis le régime se réduit lorsque le boulon est desserré afin d'éviter de la chute du boulon ou tout endommagement de matière
- La commande d'arrêt automatique n'applique pas plus de 34 Nm de couple pour les applications de serrage à la main afin d'éviter un serrage excessif
- Les trois LED fournissent un éclairage haute définition pour augmenter la visibilité de l'espace de travail
- Carré 1/2" avec fixation O'Ring
- Clip de ceinture réversible
- L'ADN de notre plateforme FUEL™ redéfinit l'équilibre des technologies sans fil. Le moteur POWERSTATE™ sans charbon de MILWAUKEE®, la batterie REDLITHIUM™ et l'intelligence électronique REDLINK PLUS™ offrant une puissance, une autonomie et une durabilité exceptionnelles
- Système de batterie rétrocompatible: fonctionne avec toutes les batteries MILWAUKEE® M18™



	M18 FIW2P12-0X	M18 FIW2P12-502X
Vitesse à vide (tr/min)	0-900 / 0-1650 / 0-2400 / 0-1200	0-900 / 0-1650 / 0-2400 / 0-1200
Cadence de frappe (Cps/min)	0-1000 / 0-2400 / 0-3500	0-1000 / 0-2400 / 0-3500
Porte-outils	1/2" carré	1/2" carré
Couple max (Nm)	102 / 203 / 339 / 34	102 / 203 / 339 / 34
Poids avec batterie (EPTA) (kg)	1.8 (M18 B5)	1.8 (M18 B5)
Inclus dans le kit	Aucune batterie fournie, Aucun chargeur fourni, HD Box	2 x M18 B5 Packs Batteries, M12-18 FC Chargeur, HD Box
N° d'article :	4933478446	4933478447
Code EAN dans SAP	4058546346379	4058546346386
PVB incl. TAR excl. TVA	340,76 CHF	688,95 CHF
PVB incl. TAR incl. TVA	367,00 CHF	742,00 CHF

## M18 BIW12 | M18™ BOULONNEUSE À CHOCS 1/2"

 M18™

- Boulonneuse à chocs compacte 1/2" mesure 155 mm de longueur, idéale pour travailler dans des espaces confinés
- Le moteur 4 pôles MILWAUKEE® haute performance délivre une puissance maximale tout en optimisant le rapport poids-puissance
- Protection REDLINK™: électronique positionnée sur la batterie pour éviter les surcharges et les surchauffes et optimiser la durée de vie de la batterie
- Engrenage et boîte de vitesse en métal pour une meilleure durabilité
- Emmanchement 1/2" correspondant aux douilles universelles
- Gestion individuelle des cellules pour une batterie 100% chargée optimisant ainsi sa durée de vie et son autonomie
- Indicateur de charge et éclairage LED
- La batterie REDLITHIUM™ protège l'outil et la batterie contre les surchauffes et les surcharges pour une meilleure autonomie et une durée de vie plus longue de l'ensemble.
- Système de batterie flexible : fonctionne avec tous les outils MILWAUKEE® de la plateforme M18™



	M18 BIW12-0	M18 BIW12-402C
Vitesse à vide (tr/min)	0 - 2450	0 - 2450
Porte-outils	1/2" carré	1/2" carré
Cadence de frappe (Cps/min)	0 - 3350	0 - 3350
Couple max (Nm)	240	240
Poids avec batterie (EPTA) (kg)	1.9 (M18 B4)	1.9 (M18 B4)
Inclus dans le kit	Aucune batterie fournie, Aucun chargeur fourni, Aucun sac ni box fourni	2 x M18 B4 Packs Batteries, M12-18 C Chargeur, Kitbox
N° d'article :	4933443590	4933443607
Code EAN dans SAP	4002395003266	4002395003280
PVB incl. TAR excl. TVA	265,55 CHF	567,32 CHF
PVB incl. TAR incl. TVA	286,00 CHF	611,00 CHF

## M18 BIW38 | M18™ BOULONNEUSE À CHOCS 3/8"

 M18™

- Boulonneuse à chocs compacte 3/8" mesure 152 mm de longueur, idéale pour travailler dans des espaces confinés
- Protection REDLINK™: électronique positionnée sur la batterie pour éviter les surcharges et les surchauffes et optimiser la durée de vie de la batterie
- Engrenage et boîte de vitesse en métal pour une meilleure durabilité
- Emmanchement 3/8" compatible avec les douilles universelles
- Gestion individuelle des cellules pour une batterie 100% chargée optimisant ainsi sa durée de vie et son autonomie
- Indicateur de charge et éclairage LED
- La batterie REDLITHIUM™ protège l'outil et la batterie contre les surchauffes et les surcharges pour une meilleure autonomie et une durée de vie plus longue de l'ensemble.
- Système de batterie flexible : fonctionne avec tous les outils MILWAUKEE® de la plateforme M18™



	M18 BIW38-0
Vitesse à vide (tr/min)	0 - 2450
Porte-outils	3/8" carré
Cadence de frappe (Cps/min)	0 - 3350
Couple max (Nm)	210
Poids avec batterie (EPTA) (kg)	1.9 (M18 B4)
Inclus dans le kit	Aucune batterie fournie, Aucun chargeur fourni, Aucun sac ni box fourni
N° d'article :	4933443600
Code EAN dans SAP	4002395003273
PVB incl. TAR excl. TVA	265,55 CHF
PVB incl. TAR incl. TVA	286,00 CHF

## M18 BRAIW | M18™ BOULONNEUSE D'ANGLE À CHOCS 3/8"

**M18**

- Boulonneuse à chocs d'angle compacte (307 mm) idéale pour travailler dans des espaces confinés
- Protection REDLINK™: électronique positionnée sur la batterie pour éviter les surcharges et les surchauffes et optimiser la durée de vie de la batterie
- Boîte de vitesses et engrenages en métal pour une durabilité supérieure
- Design de la tête compact (53 mm) avec 8 rotations différentes
- Design de la poignée idéale pour une bonne prise en main dans toutes les positions et un maximum de confort
- Emmanchement 3/8" compatible avec les douilles universelles
- Deux réglages de vitesse pour une plus large gamme d'applications
- La gestion individuelle des cellules de la batterie optimise la performance de l'outil et assure une longue durée de vie
- Indicateur de charge et éclairage LED
- La batterie REDLITHIUM™ protège l'outil et la batterie contre les surchauffes et les surcharges pour une meilleure autonomie et une durée de vie plus longue de l'ensemble.
- Système de batterie flexible: fonctionne avec toutes les batteries M18™ MILWAUKEE®

**M18 BRAIW-0**

Vitesse à vide (tr/min)	0 - 1500 / 0 - 2250
Porte-outils	3/8" carré
Cadence de frappe (Cps/min)	0 - 2400 / 0 - 3400
Couple max (Nm)	40 / 76
Poids avec batterie (EPTA) (kg)	1.8 (M18 B5)
Inclus dans le kit	Aucune batterie fournie, Aucun chargeur fourni, Aucun sac ni box fourni
N° d'article :	4933447899
Code EAN dans SAP	4002395006670
PVB incl. TAR excl. TVA	213,56 CHF
PVB incl. TAR incl. TVA	230,00 CHF

## M18 ONEFLT | M18 FUEL™ RIVETEUSE ONE-KEY™

**M18 FUEL**

- L'outil de verrouillage M18 FUEL™ avec ONE-KEY™ est une solution sans fil optimisée qui permet des installations rapides et faciles tout en maintenant la performance, la durabilité et la taille
- Une force de traction de 20 000 N avec une course de 30 mm vous donne la puissance nécessaire pour réaliser les applications les plus importantes sans effort
- Installe jusqu'à 1 200 rivets en aluminium de 6,4 mm avec un seul bloc de batterie M18™ 5,0 Ah entièrement chargé
- Productivité accrue grâce à une installation plus rapide des rivets
- Installe les fixations HUCK® de 4,8 mm et 6,4 mm, y compris Bobtail® Magna-Grip®, C6L®, C120L® et Hucktainer®. Tous les embouts et adaptateurs HUCK® sont vendus séparément. Lors de l'installation de Hucktainer®, un boîtier externe supplémentaire est requis de MILWAUKEE®. HUCK® est une marque de commerce de Huck International Inc. et de Howmet Aerospace Inc
- ONE-KEY™ tool tracking & security offre gratuitement un réseau de suivi basé sur le cloud et une plateforme de gestion des stocks pour vos outils. ONE-KEY™ dispose également d'une fonctionnalité de verrouillage à distance

**ONE-KEY**  
 UNLOCKING THE DIGITAL JOBSITE.

	M18 ONEFLT-0X	M18 ONEFLT-502X
Force max. (N)	20,000	20,000
Lockbolt diameter range [mm]	4,8 and 6,4 (Hucktainer® : 9,53 mm)	4,8 mm and 6,4 mm (Hucktainer® : 9,53 mm)
Lockbolt fastener type	Bobtail®;C120L®;C6L®;Hucktainer®;Magna-Grip®	Bobtail®;C120L®;C6L®;Hucktainer®;Magna-Grip®
Course (mm)	30	30
Dimension (mm)	317 x 63 x 273	317 x 63 x 273
Poids avec batterie (EPTA) (kg)	2,8 (M18 B5)	2,8 (M18 B5)
Inclus dans le kit	Aucune batterie fournie, Aucun chargeur fourni, HD Box	2 x M18 B5 Packs Batteries, M12-18 FC Chargeur, HD Box
N° d'article :	4933478637	4933478638
Code EAN dans SAP	4058546348304	4058546348311
PVB incl. TAR excl. TVA	1247,91 CHF	1433,61 CHF
PVB incl. TAR incl. TVA	1344,00 CHF	1544,00 CHF

## M18 ONEFPRT M18 FUEL™ ONE-KEY™ RIVETEUSE

**M18 FUEL**
**ONE-KEY**  
 UNLOCKING THE DIGITAL JOBSITE.

- La riveteuse M18 FUEL™ ONE-KEY™ est une solution sans fil optimisée qui offre un rivetage rapide et facile tout en maintenant des performances, une durabilité et une taille optimales.
- Jusqu'à 900 rivets de 4,8 mm en aluminium ou 500 rivets de 6,4 mm en aluminium avec une charge complète de batterie M18™ 2,0 Ah
- Permet de fixer tous les rivets aveugles, y compris l'aluminium, l'acier, l'acier inoxydable et le cuivre de 4,8 mm, 6,0 mm, 6,4 mm et 7,0 mm pour offrir toujours plus de polyvalence à l'utilisateur
- 20000 N de force de traction avec une course de 30 mm offrant la puissance nécessaire pour travailler les plus grands diamètres sans effort
- La conception à 3 mâchoires en alliage d'acier de qualité supérieure offre plus de durabilité
- Accès sans outil aux mâchoires pour un nettoyage facile. Rangement du nez et clé intégrés pour plus de commodité
- Le collecteur de têtes de rivets transparent permet de voir quand le collecteur est plein, évitant tout blocage et minimisant les temps d'arrêt pour débloquer les bourrages, évitant également des réparations coûteuses en même temps
- La localisation et la sécurité de l'outil via la technologie ONE-KEY™ se font grâce à l'enregistrement des données sur le cloud pour une visualisation rapide de l'inventaire via Bluetooth. ONE-KEY™ dispose également d'une fonctionnalité de verrouillage à distance
- L'ADN de notre plateforme FUEL™ redéfinit l'équilibre des technologies sans fil. Le moteur POWERSTATE™ sans charbon de MILWAUKEE®, la batterie REDLITHIUM™ et l'intelligence électronique REDLINK PLUS™ offrant une puissance, une autonomie et une durabilité exceptionnelles

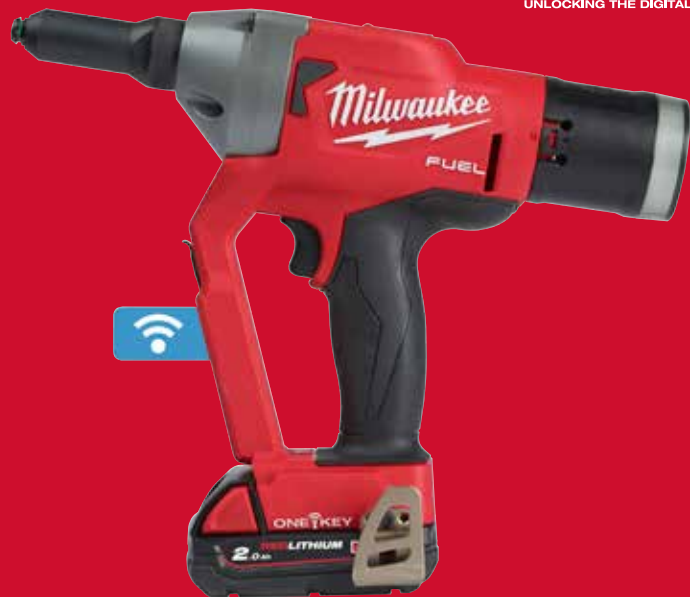

	M18 ONEFPRT-0X	M18 ONEFPRT-202X
Max. Setzkraft (N)	20,000	20,000
Max. gesetzte Nieten mit einem M18 B2 Akku (mm)	900 x 4,8 / 500 x 6,4	900 x 4,8 / 500 x 6,4
Niet-Durchmesser von – bis (mm)	4,8 - 7,0	4,8 - 7,0
Hublänge (mm)	30	30
Abmessungen (mm)	317 x 63 x 273	317 x 63 x 273
Gewicht mit Akku (EPTA) (kg)	2,5 (M18 B2)	2,5 (M18 B2)
Lieferumfang	Aucune batterie fournie, Aucun chargeur fourni, HD Box	2 x M18 B2 Packs Batteries, M12-18 FC Chargeur, HD Box
Artikelnummer	4933478601	4933478602
GTIN	4058546347949	4058546347956
PVB incl. TAR excl. TVA	1183,84 CHF	1370,47 CHF
PVB incl. TAR incl. TVA	1275,00 CHF	1476,00 CHF

**PERFECT MATCH**
**JEU DE 4 NEZ POUR RIVETEUSE M18 FUEL™ONE-KEY™**

N° d'article	4932478961
Code EAN dans SAP	4058546362430
PVB incl. TAR excl. TVA	53,39 CHF
PVB incl. TAR incl. TVA	57,50 CHF



## C18 PCG/600 | C18™ PISTOLET À COLLE 600ML



- Force de poussée de 4500 Nm, fonctionne avec toutes les cartouches standards de 600 ml
- REDLINK™: protection électronique positionnée sur la batterie pour éviter les surcharges et les surchauffes et optimiser la durée de vie de la batterie
- Dispositif automatique supprimant la goutte en fin de pression
- Variateur + molette de présélection pour un contrôle précis et constant du débit selon la viscosité
- Nouveau piston interne pour un débit constant ou pour la précision en pose point à point, racle jusqu'à la dernière goutte de produit
- Gestion individuelle des cellules de la batterie contre les surcharges, les surchauffes et la décharges totale
- Gestion individuelle des cellules pour une batterie 100% chargé optimisant ainsi sa durée de vie et son autonomie
- Indicateur de charge et lumière LED
- La batterie REDLITHIUM™ protège l'outil et la batterie contre les surchauffes et les surcharges pour une meilleure autonomie et une durée de vie plus longue de l'ensemble
- Système de batterie flexible: fonctionne avec toutes les batteries MILWAUKEE® M18™



	C18 PCG/600A-201B	C18 PCG/600T-201B
Force de poussée max (N)	4500	4500
Réglages vitesse	6	6
Livré avec	Tube en aluminium	Tube transparent
Poids avec batterie (EPTA) (kg)	2.3 (M18 B2)	2.3 (M18 B2)
Inclus dans le kit	1 x M18 B2 Pack Batterie, M12-18 C Chargeur, Sac de transport	1 x M18 B2 Pack Batterie, M12-18 C Chargeur, Sac de transport
N° d'article :	4933441305	4933441808
Code EAN dans SAP	4002395001422	4002395002375
PVB incl. TAR excl. TVA	538,53 CHF	607,24 CHF
PVB incl. TAR incl. TVA	580,00 CHF	654,00 CHF

## C18 PCG/400 | C18™ PISTOLET À COLLE 400 ML



- Force de poussée de 4500 Nm, compatible avec toutes les cartouches standards 400 ml
- REDLINK™: protection électronique positionnée sur la batterie pour éviter les surcharges et les surchauffes et optimiser la durée de vie de la batterie
- Dispositif automatique supprimant la goutte en fin de pression
- Variateur + molette de présélection pour un contrôle précis et constant du débit selon la viscosité
- Nouveau piston interne pour un débit constant ou pour la précision en pose point à point, racle jusqu'à la dernière goutte de produit
- Nouveau piston interne pour un débit constant ou une précision en pose point à point, racle jusqu'à la dernière goutte du produit
- Gestion individuelle des cellules de la batterie contre les surcharges, les surchauffes et la décharge totale
- Gestion individuelle des cellules pour une batterie 100% chargé optimisant ainsi sa durée de vie et son autonomie
- Indicateur de charge et lumière LED intégrés
- La batterie REDLITHIUM™ protège l'outil et la batterie contre les surchauffes et les surcharges pour une meilleure autonomie et une durée de vie plus longue de l'ensemble.
- Système de batterie flexible: fonctionne avec toutes les batteries M18™ MILWAUKEE®
- La durée de vie de la batterie doublée et fonctionne avec des températures extrêmes



	C18 PCG/400T-201B
Force de poussée max (N)	4500
Réglages vitesse	6
Livré avec	Tube transparent
Poids avec batterie (EPTA) (kg)	2.3 (M18 B2)
Inclus dans le kit	1 x M18 B2 Pack Batterie, M12-18 C Chargeur, Sac de transport
N° d'article :	4933441812
Code EAN dans SAP	4002395002368
PVB incl. TAR excl. TVA	590,53 CHF
PVB incl. TAR incl. TVA	636,00 CHF

## C18 PCG/310 | M18™ PISTOLET À COLLE 310 ML



- Force de poussée jusqu'à 4500 Nm, compatible avec toutes cartouches standards de 310 ml
- REDLINK™: protection électronique positionnée sur la batterie pour éviter les surcharges et les surchauffes et optimiser la durée de vie de la batterie
- Dispositif automatique supprimant la goutte en fin de pression
- Variateur + molette de présélection pour un contrôle précis et constant du débit selon la viscosité
- Nouveau piston interne pour un débit constant ou une précision en pose point à point, racle jusqu'à la dernière goutte de produit
- Gestion individuelle des cellules de la batterie contre les surcharges, les surchauffes et la décharge totale
- Gestion individuelle des cellules pour une batterie 100% chargé optimisant ainsi sa durée de vie et son autonomie
- Indicateur de charge et éclairage LED intégrés
- La batterie REDLITHIUM™ protège l'outil et la batterie contre les surchauffes et les surcharges pour une meilleure autonomie et une durée de vie plus longue de l'ensemble.
- Système de batterie flexible: fonctionne avec toutes les batteries M18™ MILWAUKEE®



	C18 PCG/310C-201B
Force de poussée max (N)	4500
Réglages vitesse	6
Livré avec	Support de cartouche de 310 ml
Poids avec batterie (EPTA) (kg)	2.3 (M18 B2)
Inclus dans le kit	1 x M18 B2 Pack Batterie, M12-18 C Chargeur, Sac de transport
N° d'article :	4933441310
Code EAN dans SAP	4002395001439
PVB incl. TAR excl. TVA	538,53 CHF
PVB incl. TAR incl. TVA	580,00 CHF

## M18 GG | M18™ POMPE À GRAISSE



- Moteur puissant délivrant 690 bars de pression
- Plus polyvalent avec débit réglable par molette crantée
- Plus autonome : plus ou moins 7 cartouches de graisse avec une seule charge
- Poignée en SoftGrip pour une meilleure prise en main, seulement 355 mm de long et 3,9 kg
- Purge avec soupage de sécurité
- 3 possibilités de remplissage : cartouche standard 400 ml ou en vrac jusqu'à 473 ml
- Débit continu pour éviter les désamorçages
- Livrée complète dans un grand sac, une bandoulière. Eclairage LED intégré à l'outil
- Gestion individuelle des cellules pour une batterie 100% chargé optimisant ainsi sa durée de vie et son autonomie
- La batterie REDLITHIUM™ protège l'outil et la batterie contre les surchauffes et les surcharges pour une meilleure autonomie et une durée de vie plus longue de l'ensemble.
- Système de batterie flexible: fonctionne avec toutes les batteries™ M18™
- Tuyau flexible haute pression de 1219 mm



	M18 GG-0	M18 GG-201C
Pression (bar)	690	690
Poids avec batterie (EPTA) (kg)	3.9 (M18 B2)	3.9 (M18 B2)
Inclus dans le kit	Aucune batterie fournie, Aucun chargeur fourni, Aucun sac ni box fourni	1 x M18 B2 Pack Batterie, M12-18 C Chargeur, Kitbox
N° d'article :	4933440493	4933440490
Code EAN dans SAP	4002395000357	4002395000340
PVB incl. TAR excl. TVA	340,76 CHF	492,11 CHF
PVB incl. TAR incl. TVA	367,00 CHF	530,00 CHF

# TROUVEZ LA BONNE MEULEUSE D'ANGLE

**M18 MEULEUSE D'ANGLE**  
Équivalent à 650 W

<p>HD18 AG-115-402C</p> <p>Ø115 MM</p>	<p>HD18 AG-125-402C</p> <p>Ø125 MM</p>
--	--

## M18 FUEL

**HIGH OUTPUT™**  
Conçu pour les applications lourdes, du biseautage au nettoyage des soudures.

**REDLITHIUM™ HIGH OUTPUT™ BATTERY TECHNOLOGY**

<p>M18 FHSAG125XB-552X</p> <p>RAPID STOP</p> <p>HAUTE PERFORMANCE MEULEUSE 125 MM FREIN DE DISQUE - INTERRUPTEUR COULISSANT</p> <p>Équivalent à 1550 W</p>	<p>M18 FHSAG125XPDB-552X</p> <p>RAPID STOP</p> <p>HAUTE PERFORMANCE MEULEUSE 125 MM FREIN DE DISQUE - GÂCHETTE DE SÉCURITÉ</p> <p>Équivalent à 1550 W</p>	<p>M18 FHSAG150XB-0X</p> <p>RAPID STOP</p> <p>HAUTE PERFORMANCE MEULEUSE 150 MM FREIN DE DISQUE - INTERRUPTEUR COULISSANT</p> <p>Équivalent à 1550 W</p>	<p>M18 FHSAG150XPDB-0X</p> <p>RAPID STOP</p> <p>HAUTE PERFORMANCE MEULEUSE 150 MM FREIN DE DISQUE - GÂCHETTE DE SÉCURITÉ</p> <p>Équivalent à 1550 W</p>
<p>M18 FLAG230XPDB-121C</p> <p>RAPID STOP</p> <p>HAUTE PERFORMANCE MEULEUSE 230 MM FREIN DE DISQUE - GÂCHETTE DE SÉCURITÉ</p> <p>Équivalent à 2200 W</p>	<p><b>NOUVEAU</b> M18 ONEFLAG230XPDB-122C</p> <p>RAPID STOP</p> <p>HAUTE PERFORMANCE MEULEUSE 230 MM FREIN DE DISQUE - GÂCHETTE DE SÉCURITÉ et ONE-KEY</p> <p>Équivalent à 2200 W</p>		

**MEULEUSE À TÊTE PLATE**  
La conception permet de travailler dans des angles restreints jusqu'à 42°.

<p>M18 FSAGF125XB-0X</p> <p>RAPID STOP</p> <p>MEULEUSE Ø125 MM FREIN DE DISQUE - INTERRUPTEUR COULISSANT</p> <p>Équivalent à 1200 W</p>	<p>M18 FSAGF125XPDB-0X</p> <p>RAPID STOP</p> <p>MEULEUSE Ø125 MM FREIN DE DISQUE - GÂCHETTE DE SÉCURITÉ</p>
---	---

**VARIATEUR**  
Contrôle maximal, idéal pour travailler avec l'acier inoxydable et l'aluminium, ou enlever la rouille ou la peinture.

<p>M18 FSAGV125XB-0X</p> <p>VARIATEUR DE VITESSE : 5 MODES</p> <p>RAPID STOP</p> <p>MEULEUSE Ø125 MM FREIN DE DISQUE - INTERRUPTEUR COULISSANT</p> <p>Équivalent à 1200 W</p>	<p>M18 FSAGV125XPDB-0X</p> <p>VARIATEUR DE VITESSE : 5 MODES</p> <p>RAPID STOP</p> <p>MEULEUSE Ø125 MM FREIN DE DISQUE - GÂCHETTE DE SÉCURITÉ</p>
---	---

**MEULEUSE D'ANGLE**  
Fournit une agréable prise en main et est parfaite pour la préparation des surfaces

<p>M18 FSAG125X-0X</p> <p>INTERRUPTEUR COULISSANT</p> <p>Ø125 MM</p>	<p>M18 FSAG125XB-502X</p> <p>INTERRUPTEUR COULISSANT</p> <p>RAPID STOP</p> <p>MEULEUSE AVEC FREIN Ø125 MM</p>	<p>M18 ONEFSAG125XB-0X</p> <p>INTERRUPTEUR COULISSANT</p> <p>RAPID STOP</p> <p>MEULEUSE AVEC FREIN Ø125 MM avec ONE-KEY</p>	<p>M18 ONEFSAG125XPDB-502X</p> <p>GÂCHETTE DE SÉCURITÉ</p> <p>RAPID STOP</p> <p>MEULEUSE AVEC FREIN Ø125 MM avec ONE-KEY</p>
--	---	---	--



Scannez ici pour accéder à notre gamme d'EPI



Scannez ici pour accéder aux disques compatibles



**M18 ONEFLAG230XPDB** | MEULEUSE M18 FUEL™ ONE-KEY™ 230 MM - FREIN DE DISQUE - GÂCHETTE DE SÉCURITÉ **M18 FUEL**

- Offre des performances similaires à une meuleuse 2200W filaire
- La localisation et la sécurité de l'outil via la technologie ONE-KEY™ se font grâce à l'enregistrement des données sur le cloud pour une visualisation rapide de l'inventaire via Bluetooth. ONE-KEY™ dispose également d'une fonctionnalité de verrouillage à distance
- Technologie RAPIDSTOP™ : frein de disque le plus rapide, le disque s'arrête en moins de 3 secondes pour permettre une meilleure protection de l'utilisateur
- Gâchette de sécurité avec une fonction de verrouillage pour empêcher les démarrages automatiques
- Poignée latérale anti-vibration
- Technologie FIXTEC™ intégrée pour un changement de disque sans outil
- Carter de protection pour une grande capacité de coupe et un réglage rapide du carter sans utiliser de clé
- Filtre anti-poussière amovible pour empêcher l'entrée de débris et ainsi prolonger la durée de vie du moteur
- Le système d'outils HIGH OUTPUT™ élève les technologies M18 FUEL™ à un nouveau niveau et offre des performances et une autonomie étendues. Ces outils sont conçus pour maximiser le partenariat avec les batteries HIGH OUTPUT™



	M18 ONEFLAG230XP-DB-0C	M18 ONEFLAG230XP-DB-122C
Vitesse à vide (tr/min)	6600	6600
Ø disque (mm)	230	230
Profondeur de coupe (mm)	65	65
Poids avec batterie (EPTA) (kg)	5.4 (M18 HB12)	5.4 (M18 HB12)
Frein	Oui	Oui
Protection anti-kickback	Oui	Oui
Echanger	Interrupteur Homme Mort	Interrupteur Homme Mort
FIXTEC™	Oui	Oui
Antidémarrage intempestif	Oui	Oui
Inclus dans le kit	Aucune batterie fournie, Aucun chargeur fourni, Kitbox	2 x M18 HB12 Packs Batteries, M12-18 FC Chargeur, Kitbox
N° d'article :	4933478782	4933478783
Code EAN dans SAP	4058546360641	4058546360658
PVB incl. TAR excl. TVA	660,17 CHF	1188,49 CHF
PVB incl. TAR incl. TVA	711,00 CHF	1280,00 CHF

**M18 FLAG230XPDB** | M18 FUEL™ MEULEUSE D'ANGLE 230 MM

- La meuleuse d'angle 230mm M18 FUEL™ est la première meuleuse grand angle au monde 18V à offrir la puissance nécessaire pour meuler, tout en étant plus légère que les outils filaires. Avec une batterie REDLITHIUM™ HIGH OUTPUT™ 12.0 Ah, elle permet jusqu'à 68 coupes par charge dans un tuyau en acier inoxydable de 42 mm
- Le système d'outils HIGH OUTPUT™ élève les technologies M18 FUEL™ à un nouveau niveau et offre des performances et une autonomie étendues. Ces outils sont conçus pour maximiser le partenariat avec les batteries HIGH OUTPUT™
- Nouvelle électronique intelligente REDLINK PLUS™ pour une protection supérieure contre les surcharges de l'outil et de la batterie, pour des performances et une autonomie nettement améliorées.
- La nouvelle batterie atterrie REDLITHIUM™ HIGH OUTPUT™ 12.0 Ah est dotée de nouvelles cellules plus performantes et d'une nouvelle électronique. Grâce à ces innovations et à l'absence d'impédance, la batterie atterrie REDLITHIUM™ HIGH OUTPUT™ 12.0 Ah délivre une puissance inégalée et constante pour une grande autonomie.
- Le frein ralentit le disque plus rapidement pour une meilleure protection de l'utilisateur
- Gâchette de sécurité non blocable pour éviter les redémarrages intempestifs
- Carter de protection réglable sans clé pour un ajustement rapide et une capacité de coupe adaptable



	M18 FLAG230XPDB-0C	M18 FLAG230XPDB-121C
Vitesse à vide (tr/min)	6600	6600
Ø disque (mm)	230	230
Profondeur de coupe (mm)	65	65
Broche	M14	M14
Poids avec batterie (EPTA) (kg)	5.3 (M18 HB12)	5.3 (M18 HB12)
Frein	Oui	Oui
Echanger	Interrupteur Homme Mort	Interrupteur Homme Mort
Ecrou FIXTEC™	Oui	Oui
Protection anti-kickback	Oui	Oui
Antidémarrage intempestif	Oui	Oui
Inclus dans le kit	Aucune batterie fournie, Aucun chargeur fourni, Kitbox	1 x M18 HB12 Pack Batterie, M12-18 FC Chargeur, Kitbox
N° d'article :	4933464114	4933464115
Code EAN dans SAP	4058546220594	4058546220600
PVB incl. TAR excl. TVA	629,53 CHF	992,57 CHF
PVB incl. TAR incl. TVA	678,00 CHF	1069,00 CHF

**M18 FHSAG150XPDB** | M18 FUEL™ MEULEUSE D'ANGLE 150MM RAPID STOP™ „GÂCHETTE HOMME MORT“ HIGH OUTPUT™ **M18 FUEL**

- Meuleuse 150mm M18™ HIGH OUTPUT™ puissante réalisant jusqu'à 145 coupes par charge (batterie M18 HB5,5) sur des tuyaux électriques
- RAPIDSTOP™ : freine le disque à tronçonner en moins d'une seconde
- Le système d'outils HIGH OUTPUT™ élève les technologies M18 FUEL™ à un nouveau niveau et offre des performances et une autonomie étendues. Ces outils sont conçus pour maximiser le partenariat avec les batteries HIGH OUTPUT™
- Gâchette de sécurité non verrouillable type "homme mort", fonction antidémarrage intempestif, débrayage électronique de sécurité
- Poignée anti-vibration
- Système de fixation FIXTEC™ pour un changement du disque sans outil
- Filtre amovible pour une meilleure protection contre la poussière et les débris
- Carter de protection 150mm réglable sans clé pour un ajustement rapide et une capacité de coupe adaptable
- Système de batterie rétrocompatible: fonctionne avec toutes les batteries MILWAUKEE® M18™
- Carter de protection réglable sans clé pour un ajustement rapide et une capacité de coupe adaptable



	M18 FHSAG150XPDB-0X
Vitesse à vide (tr/min)	9000
Ø disque (mm)	150
Profondeur de coupe (mm)	45
Broche	M14
Poids avec batterie (EPTA) (kg)	3.5 (M18 HB5.5)
Frein	Oui
Echanger	Interrupteur Homme Mort
Ecrou FIXTEC™	Oui
Antidémarrage intempestif	Oui
Inclus dans le kit	Aucune batterie fournie, Aucun chargeur fourni, HD Box
N° d'article :	4933471085
Code EAN dans SAP	4058546287139
PVB incl. TAR excl. TVA	479,11 CHF
PVB incl. TAR incl. TVA	516,00 CHF

**M18 FHSAG150XB** | M18 FUEL™ MEULEUSE D'ANGLE 150MM RAPID STOP™ AVEC INTERRUPTEUR HIGH OUTPUT™ **M18 FUEL**

- Meuleuse 150mm M18™ HIGH OUTPUT™ puissante réalisant jusqu'à 145 coupes par charge (batterie M18 HB5,5) sur des tuyaux électriques
- RAPIDSTOP™ : freine le disque à tronçonner en moins d'une seconde
- Le système d'outils HIGH OUTPUT™ élève les technologies M18 FUEL™ à un nouveau niveau et offre des performances et une autonomie étendues. Ces outils sont conçus pour maximiser le partenariat avec les batteries HIGH OUTPUT™
- Poignée anti-vibration
- Système de fixation FIXTEC™ pour un changement du disque sans outil
- Carter de protection 150 mm réglable sans clé pour un ajustement rapide et une capacité de coupe adaptable
- Filtre amovible pour une meilleure protection contre la poussière et les débris
- Fonction anti-redémarrage intempestif pour plus de sécurité
- Système de batterie rétrocompatible: fonctionne avec toutes les batteries MILWAUKEE® M18™



	M18 FHSAG150XB-0X
Vitesse à vide (tr/min)	9000
Ø disque (mm)	150
Profondeur de coupe (mm)	45
Broche	M14
Poids avec batterie (EPTA) (kg)	3.5 (M18 HB5.5)
Frein	Oui
Echanger	Interrupteur Coulissant
Ecrou FIXTEC™	Oui
Antidémarrage intempestif	Oui
Inclus dans le kit	Aucune batterie fournie, Aucun chargeur fourni, HD Box
N° d'article :	4933471084
Code EAN dans SAP	4058546287122
PVB incl. TAR excl. TVA	479,11 CHF
PVB incl. TAR incl. TVA	516,00 CHF

## M18 FHSAG125XPDB | M18 FUEL™ MEULEUSE D'ANGLE 125MM RAPID STOP™ „GÂCHETTE HOMME MORT“ HIGH OUTPUT™

- Meuleuse 125mm M18™ HIGH OUTPUT™ puissante réalisant jusqu'à 145 coupes par charge (batterie M18 HB5,5) sur des tuyaux électriques
- RAPIDSTOP™ : freine le disque à tronçonner en moins de 2,5 secondes
- Le système d'outils HIGH OUTPUT™ élève les technologies M18 FUEL™ à un nouveau niveau et offre des performances et une autonomie étendues. Ces outils sont conçus pour maximiser le partenariat avec les batteries HIGH OUTPUT™
- Gâchette de sécurité non verrouillable type "homme mort", fonction antidémarrage intempêtif, débrayage électronique de sécurité
- Poignée anti-vibration
- Système de fixation FIXTEC™ pour un changement du disque sans outil
- Filtre amovible pour une meilleure protection contre la poussière et les débris
- Carter de protection 125 mm réglable sans clé pour un ajustement rapide et une capacité de coupe adaptable
- Système de batterie rétrocompatible: fonctionne avec toutes les batteries MILWAUKEE® M18™



	M18 FHSAG125X-PDB-0X	M18 FHSAG125X-PDB-552X
Vitesse à vide (tr/min)	9000	9000
Ø disque (mm)	125	125
Profondeur de coupe (mm)	33	33
Broche	M14	M14
Poids avec batterie (EPTA) (kg)	3.4 (M18 HB5.5)	3.4 (M18 HB5.5)
Frein	Oui	Oui
Echanger	Interrupteur Homme Mort	Interrupteur Homme Mort
Ecrou FIXTEC™	Oui	Oui
Antidémarrage intempêtif	Oui	Oui
Inclus dans le kit	Aucune batterie fournie, Aucun chargeur fourni, HD Box	Batteries, M12-18 FC Chargeur, HD Box
N° d'article :	4933471078	4933471080
Code EAN dans SAP	4058546287061	4058546287085
PVB incl. TAR excl. TVA	479,11 CHF	861,65 CHF
PVB incl. TAR incl. TVA	516,00 CHF	928,00 CHF

## M18 FHSAG125XB | M18 FUEL™ MEULEUSE D'ANGLE 125MM RAPID STOP™ AVEC INTERRUPTEUR HIGH OUTPUT™

- Meuleuse 125mm M18™ HIGH OUTPUT™ puissante réalisant jusqu'à 145 coupes par charge (batterie M18 HB5,5) sur des tuyaux électriques
- RAPIDSTOP™ : freine le disque à tronçonner en moins d'une seconde
- Le système d'outils HIGH OUTPUT™ élève les technologies M18 FUEL™ à un nouveau niveau et offre des performances et une autonomie étendues. Ces outils sont conçus pour maximiser le partenariat avec les batteries HIGH OUTPUT™
- Poignée anti-vibration
- Système de fixation FIXTEC™ pour un changement du disque sans outil
- Filtre amovible pour une meilleure protection contre la poussière et les débris
- Carter de protection 125 mm réglable sans clé pour un ajustement rapide et une capacité de coupe adaptable
- Fonction anti-redémarrage intempêtif pour plus de sécurité
- Système de batterie rétrocompatible: fonctionne avec toutes les batteries MILWAUKEE® M18™



	M18 FHSAG125XB-0X	M18 FHSAG125XB-552X
Vitesse à vide (tr/min)	9000	9000
Ø disque (mm)	125	125
Profondeur de coupe (mm)	33	33
Broche	M14	M14
Poids avec batterie (EPTA) (kg)	3.4 (M18 HB5.5)	3.4 (M18 HB5.5)
Frein	Oui	Oui
Echanger	Interrupteur Coulissant	Interrupteur Coulissant
Ecrou FIXTEC™	Oui	Oui
Antidémarrage intempêtif	Oui	Oui
Inclus dans le kit	Aucune batterie fournie, Aucun chargeur fourni, HD Box	Batteries, M12-18 FC Chargeur, HD Box
N° d'article :	4933471077	4933471079
Code EAN dans SAP	4058546287054	4058546287078
PVB incl. TAR excl. TVA	479,11 CHF	868,15 CHF
PVB incl. TAR incl. TVA	516,00 CHF	935,00 CHF

## M18 ONEFSAG125XPDB | M18 FUEL™ ONE-KEY™ MEULEUSE D'ANGLE 125 MM AVEC INTERRUPTEUR „HOMME MORT“ ET FREIN M18 FUEL

- Offre des performances similaires à celles d'une meuleuse de 1200 W filaire
- La localisation et la sécurité de l'outil via la technologie ONE-KEY™ se font grâce à l'enregistrement des données sur le cloud pour une visualisation rapide de l'inventaire via Bluetooth. ONE-KEY™ dispose également d'une fonctionnalité de verrouillage à distance
- Technologie RAPIDSTOP™: frein de disque le plus rapide, le disque s'arrête en moins de 2 secondes pour permettre une meilleure protection de l'utilisateur
- Taille réduite et emplacement de la batterie revu - pour un meilleur équilibre et une meilleure ergonomie par rapport au modèle précédent
- Interrupteur "Homme Mort" non verrouillable avec fonction antidémarrage
- Poignée latérale anti-vibration
- Technologie FIXTEC™ intégrée pour un changement de disque sans outil
- Design de poignée compacte
- Filtre anti-poussière amovible pour empêcher l'entrée de débris et ainsi prolonger la durée de vie du moteur
- Carter de protection 125 mm pour une grande capacité de coupe et un réglage rapide du carter sans utiliser de clé



	M18 ONEFSAG125X-PDB-0X	M18 ONEFSAG125XP-DB-502X
Vitesse à vide (tr/min)	8500	8500
Ø disque (mm)	125	125
Profondeur de coupe (mm)	33	33
Poids avec batterie (EPTA) (kg)	2.7 (M18 B5)	2.7 (M18 B5)
Frein	Oui	Oui
Protection anti-kickback	Oui	Oui
Echanger	Interrupteur Homme Mort	Interrupteur Homme Mort
FIXTEC™	Oui	Oui
Antidémarrage intempêtif	Oui	Oui
Inclus dans le kit	Aucune batterie fournie, Aucun chargeur fourni, HD Box	Batteries, M12-18 FC Chargeur, HD Box
N° d'article :	4933478434	4933478435
Code EAN dans SAP	4058546346256	4058546346263
PVB incl. TAR excl. TVA	409,47 CHF	734,45 CHF
PVB incl. TAR incl. TVA	441,00 CHF	791,00 CHF

## M18 ONEFSAG125XB | M18 FUEL™ ONE-KEY™ MEULEUSE D'ANGLE 125 MM AVEC INTERRUPTEUR COULISSANT ET FREIN M18 FUEL

- Offre des performances similaires à celles d'une meuleuse de 1200 W filaire
- La localisation et la sécurité de l'outil via la technologie ONE-KEY™ se font grâce à l'enregistrement des données sur le cloud pour une visualisation rapide de l'inventaire via Bluetooth. ONE-KEY™ dispose également d'une fonctionnalité de verrouillage à distance
- Technologie RAPIDSTOP™: frein de disque le plus rapide, le disque s'arrête en moins de 2 secondes pour permettre une meilleure protection de l'utilisateur
- Taille réduite et emplacement de la batterie revu - pour un meilleur équilibre et une meilleure ergonomie par rapport au modèle précédent
- Poignée latérale anti-vibration
- Technologie FIXTEC™ intégrée pour un changement de disque sans outil
- Design de poignée compacte
- Filtre anti-poussière amovible pour empêcher l'entrée de débris et ainsi prolonger la durée de vie du moteur
- Carter de protection 125 mm pour une grande capacité de coupe et un réglage rapide du carter sans utiliser de clé
- Fonction de verrouillage pour empêcher le démarrage



	M18 ONEFSAG125XB-0X
Vitesse à vide (tr/min)	8500
Ø disque (mm)	125
Profondeur de coupe (mm)	33
Poids avec batterie (EPTA) (kg)	2.7 (M18 B5)
Frein	Oui
Protection anti-kickback	Oui
Echanger	Interrupteur Coulissant
FIXTEC™	Oui
Antidémarrage intempêtif	Oui
Inclus dans le kit	Aucune batterie fournie, Aucun chargeur fourni, HD Box
N° d'article :	4933478433
Code EAN dans SAP	4058546346249
PVB incl. TAR excl. TVA	409,47 CHF
PVB incl. TAR incl. TVA	441,00 CHF

**M18 FSAG125XB** | **M18 FUEL™ MEULEUSE D'ANGLE 125 MM AVEC INTERRUPTEUR COULISSANT ET FREIN** 

- Offre des performances similaires à celles d'une meuleuse de 1200 W filaire
- Technologie RAPIDSTOP™: frein de disque le plus rapide, le disque s'arrête en moins de 2 secondes pour permettre une meilleure protection de l'utilisateur
- Taille réduite et emplacement de la batterie revu - pour un meilleur équilibre et une meilleure ergonomie par rapport au modèle précédent
- Poignée latérale anti-vibration
- Technologie FIXTEC™ intégrée pour un changement de disque sans outil
- Design de poignée compacte
- Filtre anti-poussière amovible pour empêcher l'entrée de débris et ainsi prolonger la durée de vie du moteur
- Carter de protection 125 mm pour une grande capacité de coupe et un réglage rapide du carter sans utiliser de clé
- Fonction de verrouillage pour empêcher le démarrage
- L'ADN de notre plateforme FUEL™ redéfinit l'équilibre des technologies sans fil. Le moteur POWERSTATE™ sans charbon de MILWAUKEE®, la batterie REDLITHIUM™ et l'intelligence électronique REDLINK PLUS™ offrant une puissance, une autonomie et une durabilité exceptionnelles
- Système de batterie rétrocompatible: fonctionne avec toutes les batteries MILWAUKEE® M18™



	M18 FSAG125XB-0X	M18 FSAG125XB-502X
Vitesse à vide (tr/min)	8500	8500
Ø disque (mm)	125	125
Profondeur de coupe (mm)	33	33
Poids avec batterie (EPTA) (kg)	2.7 (M18 B5)	2.7 (M18 B5)
Frein	Oui	Oui
Protection anti-kickback	Oui	Oui
Echanger	Interrupteur Couissant	Interrupteur Couissant
FIXTEC™	Oui	Oui
Antidémarrage intempêtif	Oui	Oui
Inclus dans le kit	Aucune batterie fournie, Aucun chargeur fourni, HD Box	2 x M18 B5 Packs Batteries, M12-18 FC Chargeur, HD Box
N° d'article :	4933478429	4933478430
Code EAN dans SAP	4058546346201	4058546346218
PVB incl. TAR excl. TVA	386,26 CHF	711,23 CHF
PVB incl. TAR incl. TVA	416,00 CHF	766,00 CHF

**M18 FSAG125X** | **M18 FUEL™ MEULEUSE D'ANGLE 125 MM AVEC INTERRUPTEUR COULISSANT** 

- Offre des performances similaires à celles d'une meuleuse de 1200 W filaire
- Taille réduite et emplacement de la batterie revu - pour un meilleur équilibre et une meilleure ergonomie par rapport au modèle précédent
- Poignée latérale anti-vibration
- Technologie FIXTEC™ intégrée pour un changement de disque sans outil
- Design de poignée compacte
- Filtre anti-poussière amovible pour empêcher l'entrée de débris et ainsi prolonger la durée de vie du moteur
- Carter de protection 125 mm pour une grande capacité de coupe et un réglage rapide du carter sans utiliser de clé
- Fonction de verrouillage pour empêcher le démarrage
- L'ADN de notre plateforme FUEL™ redéfinit l'équilibre des technologies sans fil. Le moteur POWERSTATE™ sans charbon de MILWAUKEE®, la batterie REDLITHIUM™ et l'intelligence électronique REDLINK PLUS™ offrant une puissance, une autonomie et une durabilité exceptionnelles
- Système de batterie rétrocompatible: fonctionne avec toutes les batteries MILWAUKEE® M18™



	M18 FSAG125X-0X
Vitesse à vide (tr/min)	8500
Ø disque (mm)	125
Profondeur de coupe (mm)	33
Poids avec batterie (EPTA) (kg)	2.7 (M18 B5)
Frein	Non
Protection anti-kickback	Oui
Echanger	Interrupteur Couissant
FIXTEC™	Oui
Antidémarrage intempêtif	Oui
Inclus dans le kit	Aucune batterie fournie, Aucun chargeur fourni, HD Box
N° d'article :	4933478428
Code EAN dans SAP	4058546346195
PVB incl. TAR excl. TVA	340,76 CHF
PVB incl. TAR incl. TVA	367,00 CHF

**M18 FSAGV125XPDB** | **M18 FUEL™ MEULEUSE D'ANGLE 125 MM AVEC VARIATEUR, INTERRUPTEUR „HOMME MORT“ ET FREIN** 

- Contrôle maximal pour chaque application - Sélecteur de 5 vitesses: idéal pour travailler sur de l'acier inoxydable, de l'aluminium et pour éliminer la rouille et la peinture
- Offre des performances similaires à celles d'une meuleuse de 1200 W filaire
- Technologie RAPIDSTOP™: frein de disque le plus rapide, le disque s'arrête en moins de 2 secondes pour permettre une meilleure protection de l'utilisateur
- Interrupteur "Homme Mort" non verrouillable avec fonction antidémarrage
- Poignée latérale anti-vibration
- Technologie FIXTEC™ intégrée pour un changement de disque sans outil
- Design de poignée compacte
- Filtre anti-poussière amovible pour empêcher l'entrée de débris et ainsi prolonger la durée de vie du moteur
- Carter de protection 125 mm pour une grande capacité de coupe et un réglage rapide du carter sans utiliser de clé
- L'ADN de notre plateforme FUEL™ redéfinit l'équilibre des technologies sans fil. Le moteur POWERSTATE™ sans charbon de MILWAUKEE®, la batterie REDLITHIUM™ et l'intelligence électronique REDLINK PLUS™ offrant une puissance, une autonomie et une durabilité exceptionnelles



	M18 FSAGV125XPDB-0X
Leerlaufdrehzahl (min-1)	3500 - 8500
Scheibendurchmesser (mm)	125
Max. Trenntiefe (mm)	33
Gewicht mit Akku (EPTA) (kg)	2.7 (M18 B5)
Bremse	Oui
Anti-Kickback	Oui
Schalter	Interrupteur Homme Mort
FIXTEC™ Schnellwechselsystem	Oui
Wiederanlaufschutz	Oui
Lieferumfang	Aucune batterie fournie, Aucun chargeur fourni, HD Box
Artikelnummer	4933478437
GTIN	4058546346287
PVB incl. TAR excl. TVA	409,47 CHF
PVB incl. TAR incl. TVA	441,00 CHF

**M18 FSAGV125XB** | **M18 FUEL™ MEULEUSE D'ANGLE 125 MM AVEC VARIATEUR, INTERRUPTEUR COULISSANT ET FREIN** 

- Contrôle maximal pour chaque application - Sélecteur de 5 vitesses: idéal pour travailler sur de l'acier inoxydable, de l'aluminium et pour éliminer la rouille et la peinture
- Offre des performances similaires à celles d'une meuleuse de 1200 W filaire
- Technologie RAPIDSTOP™: frein de disque le plus rapide, le disque s'arrête en moins de 2 secondes pour permettre une meilleure protection de l'utilisateur
- Poignée latérale anti-vibration
- Technologie FIXTEC™ intégrée pour un changement de disque sans outil
- Design de poignée compacte
- Filtre anti-poussière amovible pour empêcher l'entrée de débris et ainsi prolonger la durée de vie du moteur
- Carter de protection 125 mm pour une grande capacité de coupe et un réglage rapide du carter sans utiliser de clé
- Fonction de verrouillage pour empêcher le démarrage
- L'ADN de notre plateforme FUEL™ redéfinit l'équilibre des technologies sans fil. Le moteur POWERSTATE™ sans charbon de MILWAUKEE®, la batterie REDLITHIUM™ et l'intelligence électronique REDLINK PLUS™ offrant une puissance, une autonomie et une durabilité exceptionnelles
- Système de batterie rétrocompatible: fonctionne avec toutes les batteries MILWAUKEE® M18™



	M18 FSAGV125XB-0X
Leerlaufdrehzahl (min-1)	3500 - 8500
Scheibendurchmesser (mm)	125
Max. Trenntiefe (mm)	33
Gewicht mit Akku (EPTA) (kg)	2.7 (M18 B5)
Bremse	Oui
Anti-Kickback	Oui
Schalter	Interrupteur Couissant
FIXTEC™ Schnellwechselsystem	Oui
Lieferumfang	Aucune batterie fournie, Aucun chargeur fourni, HD Box
Artikelnummer	4933478436
GTIN	4058546346270
PVB incl. TAR excl. TVA	409,47 CHF
PVB incl. TAR incl. TVA	441,00 CHF

## M18 FSAGF125XPDB | M18 FUEL™ MEULEUSE D'ANGLE 125 MM TÊTE PLATE, AVEC INTERRUPTEUR „HOMME MORT“ ET FREIN

- Une conception à tête plate accessible dans les angles les plus restreints jusqu'à 42°
- Offre des performances similaires à celles d'une meuleuse de 1200 W filaire
- Technologie RAPIDSTOP™: frein de disque le plus rapide, le disque s'arrête en moins de 2 secondes pour permettre une meilleure protection de l'utilisateur
- Interrupteur "Homme Mort" non verrouillable avec fonction antidémarrage
- Poignée latérale anti-vibration
- Technologie FIXTEC™ intégrée pour un changement de disque sans outil
- Design de poignée compacte
- Filtre anti-poussière amovible pour empêcher l'entrée de débris et ainsi prolonger la durée de vie du moteur
- Carter de protection 125 mm pour une grande capacité de coupe et un réglage rapide du carter sans utiliser de clé
- L'ADN de notre plateforme FUEL™ redéfinit l'équilibre des technologies sans fil. Le moteur POWERSTATE™ sans charbon de MILWAUKEE®, la batterie REDLITHIUM™ et l'intelligence électronique REDLINK PLUS™ offrant une puissance, une autonomie et une durabilité exceptionnelles
- Système de batterie rétrocompatible: fonctionne avec toutes les batteries MILWAUKEE® M18™



M18 FSAGF125XPDB-0X

Vitesse à vide (tr/min)	8500
Ø disque (mm)	125
Poids avec batterie (EPTA) (kg)	2.6 (M18 B5)
Frein	Oui
Protection anti-kickback	Oui
Echangeur	Interrupteur Homme Mort
FIXTEC™	Oui
Antidémarrage intempestif	Oui
Inclus dans le kit	Aucune batterie fournie, Aucun chargeur fourni, HD Box
N° d'article :	4933478439
Code EAN dans SAP	4058546346300
PVB incl. TAR excl. TVA	409,47 CHF
PVB incl. TAR incl. TVA	441,00 CHF

## M18 FSAGF125XB | M18 FUEL™ MEULEUSE D'ANGLE 125 MM TÊTE PLATE, AVEC INTERRUPTEUR COULISSANT ET FREIN

- Une conception à tête plate accessible dans les angles les plus restreints jusqu'à 42°
- Offre des performances similaires à celles d'une meuleuse de 1200 W filaire
- Technologie RAPIDSTOP™: frein de disque le plus rapide, le disque s'arrête en moins de 2 secondes pour permettre une meilleure protection de l'utilisateur
- Poignée latérale anti-vibration
- Technologie FIXTEC™ intégrée pour un changement de disque sans outil
- Design de poignée compacte
- Filtre anti-poussière amovible pour empêcher l'entrée de débris et ainsi prolonger la durée de vie du moteur
- Carter de protection 125 mm pour une grande capacité de coupe et un réglage rapide du carter sans utiliser de clé
- Interrupteur "Homme Mort" non verrouillable avec fonction antidémarrage
- L'ADN de notre plateforme FUEL™ redéfinit l'équilibre des technologies sans fil. Le moteur POWERSTATE™ sans charbon de MILWAUKEE®, la batterie REDLITHIUM™ et l'intelligence électronique REDLINK PLUS™ offrant une puissance, une autonomie et une durabilité exceptionnelles
- Système de batterie rétrocompatible: fonctionne avec toutes les batteries MILWAUKEE® M18™



M18 FSAGF125XB-0X

Leerlaufdrehzahl (min-1)	8500
Scheibendurchmesser (mm)	125
Gewicht mit Akku (EPTA) (kg)	2.6 (M18 B5)
Bremse	Oui
Anti-Kickback	Oui
Schalter	Interrupteur Coulissant
FIXTEC™ Schnellwechselsystem	Oui
Wiederanlaufschutz	Oui
Lieferumfang	Aucune batterie fournie, Aucun chargeur fourni, HD Box
Artikelnummer	4933478438
GTIN	4058546346294
PVB incl. TAR excl. TVA	409,47 CHF
PVB incl. TAR incl. TVA	441,00 CHF

## HD18 AG-125 | M18™ MEULEUSE D'ANGLE 125MM AVEC INTERRUPTEUR

- Moteur 4 pôles MILWAUKEE® offrant un excellent rapport puissance/poids
- Electronique REDLINK™ pour une protection contre les surcharges et une meilleure durée de vie des batteries et de l'outil
- Vitesse de rotation élevée pour travailler plus efficacement
- Capot plat et corps de faible diamètre pour une prise en mains ferme et sûre
- Gâchette "Homme mort" anti-blocage : sécurité pour l'utilisateur même avec des gants et poignée latérale multipositions
- Résistant à la poussière, avec un carter de protection ajustable pour une mise en place rapide et une bonne protection
- Multi-position pour une utilisation simple
- Gestion individuelle des cellules pour une batterie 100% chargée optimisant ainsi sa durée de vie et son autonomie
- Indicateur de charge
- La batterie REDLITHIUM™ offre une performance supérieure, l'alliance entre l'électronique de la batterie et la performance de l'outil permet d'offrir plus d'autonomie ainsi qu'une meilleure durée de vie de la batterie
- Système de batteries flexible: fonctionne avec toutes les batteries M18™ MILWAUKEE®



HD18 AG-125-0 HD18 AG-125-402C

Vitesse à vide (tr/min)	9000	9000
Ø disque (mm)	125	125
Profondeur de coupe (mm)	33	33
Broche	M 14	M 14
Poids avec batterie (EPTA) (kg)	2.2 (M18 B4)	2.2 (M18 B4)
Frein	Non	Non
Echangeur	Interrupteur Homme Mort	Interrupteur Homme Mort
Ecrou FIXTEC™	Non	Non
Antidémarrage intempestif	Non	Non
Inclus dans le kit	Aucune batterie fournie, Aucun chargeur fourni, Aucun sac ni box fourni	2 x M18 B4 Packs Batteries, M12-18 C Chargeur, Kitbox
N° d'article :	4933441502	4933441507
Code EAN dans SAP	4002395002177	4002395002184
PVB incl. TAR excl. TVA	288,77 CHF	590,53 CHF
PVB incl. TAR incl. TVA	311,00 CHF	636,00 CHF

## HD18 AG-115 | M18™ MEULEUSE D'ANGLE 115MM AVEC INTERRUPTEUR

- Moteur 4 pôles MILWAUKEE® offrant un excellent rapport puissance/poids
- Electronique REDLINK™ pour une protection contre les surcharges et une meilleure durée de vie des batteries et de l'outil
- Capot plat et corps de faible diamètre pour une prise en mains ferme et sûre
- Vitesse de rotation élevée pour travailler plus efficacement
- Gâchette "Homme mort" anti-blocage : sécurité pour l'utilisateur même avec des gants et poignée latérale multipositions
- Résistant à la poussière, avec un carter de protection ajustable pour une mise en place rapide et une bonne protection
- Multi position pour une utilisation agréable
- Gestion individuelle des cellules pour une batterie 100% chargée optimisant ainsi sa durée de vie et son autonomie
- Indicateur de charge
- La batterie REDLITHIUM™ protège l'outil et la batterie contre les surchauffes et les surcharges pour une meilleure autonomie et une durée de vie plus longue de l'ensemble.
- Système de batterie flexible: fonctionne avec toutes les batteries M18™ MILWAUKEE®



HD18 AG-115-0 HD18 AG-115-402C

Vitesse à vide (tr/min)	9000	9000
Ø disque (mm)	115	115
Profondeur de coupe (mm)	28	28
Broche	M 14	M 14
Poids avec batterie (EPTA) (kg)	2.4 (M18 B4)	2.4 (M18 B4)
Frein	Non	Non
Echangeur	Interrupteur Homme Mort	Interrupteur Homme Mort
Ecrou FIXTEC™	Non	Non
Antidémarrage intempestif	Non	Non
Inclus dans le kit	Aucune batterie fournie, Aucun chargeur fourni, Aucun sac ni box fourni	2 x M18 B4 Packs Batteries, M12-18 C Chargeur, Kitbox
N° d'article :	4933411210	4933441300
Code EAN dans SAP	4002395235681	4002395001415
PVB incl. TAR excl. TVA	276,69 CHF	590,53 CHF
PVB incl. TAR incl. TVA	298,00 CHF	636,00 CHF



# M18 FROP21

**M18 FUEL**

## POLISSEUSE ORBITALE ALÉATOIRE M18 FUEL™ AVEC UNE TRAJECTOIRE DE 21 MM

- Performances égales à celles des polisseuses orbitales aléatoires à fil
- Sélection du cadran de vitesse à 8 positions pour un contrôle maximal et les meilleurs résultats de finition
- Fonction orbitale de 21 mm pour un polissage rapide et efficace avec une finition holographique libre
- Grande zone de prise ergonomique à l'avant avec surmoulage pour une manipulation facile et confortable, en particulier lorsque l'on travaille avec l'outil à la verticale
- La fonction de verrouillage permet une utilisation plus confortable et moins fatigante lors de polissages prolongés
- Emplacement de la batterie orienté à 90° avec un espace libre de plus de 50 mm pour éviter tout point de contact avec la peinture et permettant de ranger l'outil en position horizontale ou verticale
- Fonction de verrouillage de la ligne pour empêcher le démarrage automatique
- Écran anti-poussière amovible pour empêcher l'entrée de débris et prolonger la durée de vie du moteur
- L'ADN de notre plateforme FUEL™ redéfinit l'équilibre des technologies sans fil. Le moteur POWERSTATE™ sans charbon de MILWAUKEE®, la batterie REDLITHIUM™ et l'intelligence électronique REDLINK PLUS™ offrant une puissance, une autonomie et une durabilité exceptionnelles
- Système de batterie rétrocompatible: fonctionne avec toutes les batteries MILWAUKEE® M18™



	M18 FROP21-0X	M18 FROP21-502X
Vitesse à vide (tr/min)	2400 - 4500	2400 - 4500
Durchmesser des Stütztellers (mm)	150	150
Diamètre de l'oscillation (mm)	21	21
Poids avec batterie (EPTA) (kg)	3.3 (M18 B5)	3.3 (M18 B5)
Vitesse variable	Oui	Oui
Antidémarrage intempestif	Oui	Oui
Démarrage progressif	Oui	Oui
Livré avec	150 mm tampon d'appui, protection anti-poussière	150 mm tampon d'appui, protection anti-poussière
Inclus dans le kit	Aucune batterie fournie, Aucun chargeur fourni, HD Box	2 x M18 B5 Packs Batteries, M12-18 FC Chargeur, HD Box
N° d'article :	4933478836	4933478837
Code EAN dans SAP	4058546361181	4058546361198
PVB incl. TAR excl. TVA	427,11 CHF	711,23 CHF
PVB incl. TAR incl. TVA	460,00 CHF	766,00 CHF

## M18 FROP15 | POLISSEUSE ORBITALE ALÉATOIRE M18 FUEL™ AVEC UNE COURSE DE 15 MM **M18 FUEL**

- Performances égales à celles des polisseuses orbitales aléatoires à fil
- Sélection du cadran de vitesse à 8 positions pour un contrôle maximal et les meilleurs résultats de finition
- Fonction orbitale de 15 mm pour un polissage rapide et efficace avec une finition holographique libre
- Grande zone de prise ergonomique à l'avant avec surmoulage pour une manipulation facile et confortable, en particulier lorsque l'on travaille avec l'outil à la verticale
- La fonction de verrouillage permet une utilisation plus confortable et moins fatigante lors de polissages prolongés
- Emplacement de la batterie orienté à 90° avec un espace libre de plus de 50 mm pour éviter tout point de contact avec la peinture et permettant de ranger l'outil en position horizontale ou verticale
- Fonction de verrouillage de la ligne pour empêcher le démarrage automatique
- Écran anti-poussière amovible pour empêcher l'entrée de débris et prolonger la durée de vie du moteur
- L'ADN de notre plateforme FUEL™ redéfinit l'équilibre des technologies sans fil. Le moteur sans charbons POWERSTATE™ de MILWAUKEE®, le bloc-piles REDLITHIUM™ et l'intelligence électronique REDLINK PLUS™ offrant une puissance, une autonomie et une durabilité exceptionnelles



	M18 FROP15-0X	M18 FROP15-502X	M18 FROP15-502X KIT
Vitesse à vide (tr/min)	2650 - 5100	2650 - 5100	2650 - 5100
Durchmesser des Stütztellers (mm)	125	125	125
Diamètre de l'oscillation (mm)	15	15	15
Poids avec batterie (EPTA) (kg)	3.2 (M18 B5)	3.2 (M18 B5)	3.2 (M18 B5)
Vitesse variable	Oui	Oui	Oui
Antidémarrage intempestif	Oui	Oui	Oui
Démarrage progressif	Oui	Oui	Oui
Livré avec	125 mm tampon d'appui, protection anti-poussière	125 mm tampon d'appui, protection anti-poussière	125 mm tampon d'appui, protection anti-poussière, éponge rouge de 140 mm (dure), éponge jaune de 140 mm (moyenne), tissu rouge, composé lourd, composé moyen
Inclus dans le kit	Aucune batterie fournie, Aucun chargeur fourni, HD Box	2 x M18 B5 Packs Batteries, M12-18 FC Chargeur, HD Box	2 x M18 B5 Packs Batteries, M12-18 FC Chargeur, HD Box
N° d'article :	4933478834	4933478835	4933492352
Code EAN dans SAP	4058546361167	4058546361174	4058546417192
PVB incl. TAR excl. TVA	438,25 CHF	734,45 CHF	850,51 CHF
PVB incl. TAR incl. TVA	472,00 CHF	791,00 CHF	916,00 CHF

## M18 FAP | M18 FUEL™ POLISSEUSE Ø 180 MM **M18 FUEL**

- Moteur Powerstate™ sans charbons idéale pour un polissage de haute qualité
- REDLINK PLUS™ - Nouvelle électronique qui offre une protection contre les surcharges de l'outil et de la batterie, pour des performances et une autonomie nettement améliorées
- La batterie REDLITHIUM™ protège l'outil et la batterie contre les surchauffes et les surcharges pour une meilleure autonomie et une durée de vie plus longue de l'ensemble.
- Polisseuse sans fil avec 8 positions variables allant de 360 à 2 220 tr.min avec bloqueur de vitesse pour les longs travaux
- Grande autonomie: polissage de l'ensemble d'une voiture avec une batterie M18™ 9,0 Ah (sur une vitesse modérée pour un polissage parfait)
- Électronique avec démarrage progressif, vitesse constante, limiteur de vitesse à vide et antidémarrage.
- Accessoire pour polir de Ø 180 mm de diamètre maximum
- Filtre anti-poussière amovible pour une meilleure durée de vie de l'outil
- Poignée étrier surmoulé pour un confort optimal, notamment lors d'un travail à la verticale Design ergonomique avec poignée étrier multiprises et réglable en 3 positions
- Anti-redémarrage intempestif pour éviter les démarrages automatiques
- Système de batterie flexible: fonctionne avec tous les outils MILWAUKEE® de la plateforme M18™



	M18 FAP180-0X	M18 FAP180-502X
Vitesse à vide (tr/min)	360 - 2200	360 - 2200
Ø disque (mm)	180	180
Broche	2.2 (M18 B5)	M 14
Poids avec batterie (EPTA) (kg)	2.2 (M18 B5)	2.2 (M18 B5)
Vitesse variable	Oui	Oui
Antidémarrage intempestif	Oui	Oui
Démarrage progressif	Oui	Oui
Livré avec	Filtre anti-poussière, un plateau de polissage, une éponge à lustrer, une poignée AVS	Filtre anti-poussière, un plateau de polissage, 2 plaques de polissage, une éponge à lustrer, une peau de mouton et une poignée AVS
Inclus dans le kit	Aucune batterie fournie, Aucun chargeur fourni, HD Box	2 x M18 B5 Packs Batteries, M12-18 FC Chargeur, HD Box
N° d'article :	4933451552	4933451550
Code EAN dans SAP	4002395144549	4002395144525
PVB incl. TAR excl. TVA	438,25 CHF	775,30 CHF
PVB incl. TAR incl. TVA	472,00 CHF	835,00 CHF

## M18 FMCS66 | M18 FUEL™ SCIE CIRCULAIRE MÉTAL 66 MM

- Première scie circulaire métal sans fil avec une profondeur de coupe de 66 mm et des performances similaires à une machine filaire 1800 W
- Vitesse de coupe plus rapide par rapport à l'unité filaire
- Sabot conçu pour se connecter directement sur le rail de guidage MILWAUKEE® (vendu séparément). Cela permet à l'utilisateur d'effectuer des coupes droites et précises avec un temps de configuration minimum
- Le voyant de performance indique quand l'outil est poussé trop fort
- Le frein électrique arrête la lame en moins de 1 seconde
- Le grand collecteur de copeaux métalliques capture les débris produits lors de la coupe et offre la visibilité nécessaire
- La technologie de coupe à sec permet une coupe du métal rapide, propre et sans bavure
- La gâchette à double action empêche tout démarrage accidentel
- Réglage de la profondeur de coupe sans outil et levier de plongée pour des coupes en plongée rapides et efficaces
- Loquet de protection anti-copeaux pour une élimination rapide des déchets et un changement de lame
- L'ADN de notre plateforme FUEL™ redéfinit l'équilibre des technologies sans fil. Le moteur POWERSTATE™ sans charbon de MILWAUKEE®, la batterie REDLITHIUM™ et l'intelligence électronique REDLINK PLUS™ offrant une puissance, une autonomie et une durabilité exceptionnelles



	M18 FMCS66-0C	M18 FMCS66-121C
Vitesse à vide (tr/min)	4000	4000
Diamètre de lame (mm)	203	203
Alésage (mm)	15.87	15.87
Profondeur de coupe (mm)	66	66
Poids avec batterie (EPTA) (kg)	7.5 (M18 HB12)	7.5 (M18 HB12)
Inclus dans le kit	Aucune batterie fournie, Aucun chargeur fourni, Kitbox	1 x M18 HB12 Pack Batterie, M12-18 FC Chargeur, Kitbox
N° d'article :	4933472110	4933472111
Code EAN dans SAP	4058546325060	4058546325077
PVB incl. TAR excl. TVA	688,95 CHF	1030,64 CHF
PVB incl. TAR incl. TVA	742,00 CHF	1110,00 CHF

## M18 CBS125 | M18 FUEL™ SCIE À RUBAN

- MILWAUKEE® a conçu et construit le moteur sans charbons POWERSTATE™ offrant une durée de vie du moteur multipliée par 10 et jusqu'à 2 fois plus d'autonomie
- REDLINK PLUS™ - Nouvelle électronique qui offre une protection contre les surcharges de l'outil et de la batterie, pour des performances et une autonomie nettement améliorées
- La batterie REDLITHIUM™ protège l'outil et la batterie contre les surchauffes et les surcharges pour une meilleure autonomie et une durée de vie plus longue de l'ensemble.
- Grande capacité de coupe jusqu'à 125 x 125 mm de diamètre
- Sélecteur de vitesse 5 positions de 0 à 116 m/min
- Mécanisme de verrouillage de la lame sans outil pour un changement rapide et simple
- Crochet en métal solide pour un rangement facile et rapide sur les chantiers
- Carter léger en métal et éclairage LED pour une meilleure visibilité de la coupe
- Système de batterie flexible: fonctionne avec toutes les batteries MILWAUKEE® M18™



	M18 CBS125-0	M18 CBS125-502C
Nombre de coup	0 - 116	0 - 116
Capacité de coupe rect. stock (mm)	125 x 125	125 x 125
Longueur de lame (mm)	1139.83	1139.83
Poids avec batterie (EPTA) (kg)	7.3 (M18 B5)	7.3 (M18 B5)
Inclus dans le kit	Aucune batterie fournie, 2 x M18 B5 Packs	Aucun chargeur fourni, Batteries, M12-18 FC Chargeur, Kitbox
N° d'article :	4933447150	4933448195
Code EAN dans SAP	4002395006038	4002395262779
PVB incl. TAR excl. TVA	567,32 CHF	888,58 CHF
PVB incl. TAR incl. TVA	611,00 CHF	957,00 CHF

## M18 FBS85 | M18 FUEL™ SCIE À RUBAN COMPACTE

- 20% plus rapide que le modèle précédent
- Grande capacité de coupe jusqu'à un diamètre de 85 mm
- Gâchette à vitesse variable pour des réglages de rapides et faciles
- Le carter de scie à ruban protège l'utilisateur contre les blessures en empêchant tout accès à la lame - installation et retrait sans outil en quelques secondes
- Mécanisme de verrouillage de la lame sans outil pour des changements de lame de scie rapides et faciles
- Déclencheur à double action pour empêcher un déclenchement accidentel
- Mécanisme de verrouillage de la lame sans outil pour des changements de lame de scie rapides et faciles
- Crochet en métal solide pour un rangement facile sur le chantier
- Sabot ajustable et verrouillable sans outil
- Éclairage LED intégré pour l'éclairage de l'espace de travail
- L'ADN de notre plateforme FUEL™ redéfinit l'équilibre des technologies sans fil. Le moteur POWERSTATE™ sans charbon de MILWAUKEE®, la batterie REDLITHIUM™ et l'intelligence électronique REDLINK PLUS™ offrant une puissance, une autonomie et une durabilité exceptionnelles
- Système de batterie rétrocompatible: fonctionne avec toutes les batteries MILWAUKEE® M18™



	M18 FBS85-0C	M18 FBS85-202C
Nombre de coup	0 - 165	0 - 165
Capacité de coupe rect. stock (mm)	85	85
Longueur de lame (mm)	898.52	898.52
Poids avec batterie (EPTA) (kg)	3.9 (M18 B2)	3.9 (M18 B2)
Inclus dans le kit	Aucune batterie fournie, 2 x M18 B2 Packs	Aucun chargeur fourni, Batteries, M12-18 FC Chargeur, Kitbox
N° d'article :	4933471496	4933471497
Code EAN dans SAP	4058546293956	4058546293963
PVB incl. TAR excl. TVA	438,25 CHF	645,31 CHF
PVB incl. TAR incl. TVA	472,00 CHF	695,00 CHF

## M18 FMCS | M18 FUEL™ SCIE CIRCULAIRE À MÉTAUX

- Moteur POWERSTATE™ sans charbons conçu et fabriqué par MILWAUKEE® pour une plus longue durée de vie et faciliter les découpes. Les performances de la scie à métaux permettent jusqu'à 370 coupes avec une seule charge
- REDLINK PLUS™ - Nouvelle électronique qui offre une protection contre les surcharges de l'outil de la batterie, pour des performances et une autonomie nettement améliorées
- La batterie REDLITHIUM™ protège l'outil et la batterie contre les surchauffes et les surcharges pour une meilleure autonomie et une durée de vie plus longue de l'ensemble
- Coupe à froid sans étincelle permettant de maximiser la sécurité sur les chantiers
- Ajustement de la profondeur de coupe sans outil, de 0 à 57 mm
- Pour maximiser le confort, la scie à métaux est plus légère et plus compacte
- Crochet intégré pour suspension facile et pratique sur le chantier
- Rangement facile et pratique de la clé Allen sur la machine
- La gestion individuelle de chacune des cellules assure la charge et la décharge pour une durée de vie maximale



	M18 FMCS-0X	M18 FMCS-502X
Vitesse à vide (tr/min)	3900	3900
Diamètre de lame (mm)	150	150
Alésage (mm)	20	20
Profondeur de coupe (mm)	57	57
Poids avec batterie (EPTA) (kg)	2.8 (M18 B5)	2.8 (M18 B5)
Inclus dans le kit	Aucune batterie fournie, 2 x M18 B5 Packs	Aucun chargeur fourni, Batteries, M12-18 FC Chargeur, HD Box
N° d'article :	4933459192	4933459193
Code EAN dans SAP	4002395289271	4002395289288
PVB incl. TAR excl. TVA	455,90 CHF	775,30 CHF
PVB incl. TAR incl. TVA	491,00 CHF	835,00 CHF

## M18 FDGROVPDB

### M18 FUEL™ MEULEUSE DROITE AVEC FREIN ONE-KEY™, - VITESSE VARIABLE ET INTERRUPTEUR COULISSANT

M18 FUEL

ONE-KEY™  
UNLOCKING THE DIGITAL JOBSITE.

RAPID STOP

- Contrôle maximal pour chaque application - Sélecteur de 5 vitesses : idéal pour travailler sur de l'acier inoxydable, des bavures & accessoires jusqu'à 75mm
- Offre des performances à fil similaires à celles d'une meuleuse de 1200 W
- ONE-KEY™: outil de suivi et de sécurité offre une plate-forme de gestion d'inventaire basée sur le cloud et une plateforme de gestion des stocks pour vos outils. ONE-KEY™ dispose également d'une fonctionnalité de verrouillage à distance
- Broche verrouillage -productivité accrue en réduisant le besoin de 2 clés
- RAPIDSTOP™ - arrête tous les accessoires en moins de 2 secondes
- Réception universelle pour s'adapter aux accessoires de 6 et 8 mm
- interrupteur coulissant de sécurité non verrouillable avec fonction anti-démarrage pour empêcher le démarrage automatique
- 2 LED autour de la réception pour éclairer la zone de travail
- Design de poignée slim
- Protection anti-poussière amovible pour empêcher l'entrée de débris et prolonger la vie du moteur
- Façade en caoutchouc pour un maintien confortable
- L'ADN de notre plateforme FUEL™ redéfinit l'équilibre des technologies sans fil. Le moteur POWERSTATE™ sans charbon de MILWAUKEE®, la batterie REDLITHIUM™ et l'intelligence électronique REDLINK PLUS™ offrant une puissance, une autonomie et une durabilité exceptionnelles
- Système de batterie rétrocompatible: fonctionne avec toutes les batteries MILWAUKEE® M18™



M18 FDGROVPDB-0X	
Vitesse à vide (tr/min)	8,000 - 20,000
Capacité mandrin (mm)	6 & 8
Ø max pinces (mm)	75
Inclus dans le kit	Aucune batterie fournie, Aucun chargeur fourni, HD Box
Poids avec batterie (EPTA) (kg)	2.1 (M18 B5)
N° d'article :	4933480957
Code EAN dans SAP	4058546412425
PVB incl. TAR excl. TVA	357,47 CHF
PVB incl. TAR incl. TVA	385,00 CHF

## M18 FDGROVB

### M18 FUEL™ MEULEUSE DROITE À FREIN ONE-KEY™, VARIATEUR ET INTERRUPTEUR COULISSANT

M18 FUEL

ONE-KEY™  
UNLOCKING THE DIGITAL JOBSITE.

RAPID STOP

- Contrôle maximal pour chaque application - Sélecteur de 5 vitesses : idéal pour travailler sur de l'acier inoxydable, des bavures & accessoires jusqu'à 75mm
- Offre des performances similaires à celles d'une meuleuse de 1200 W
- ONE-KEY™: outil de suivi et de sécurité offre une plate-forme de gestion d'inventaire basée sur le cloud et une plateforme de gestion des stocks pour vos outils. ONE-KEY™ dispose également d'une fonctionnalité de verrouillage à distance
- Broche verrouillage -productivité accrue en réduisant le besoin de 2 clés
- RAPIDSTOP™ - arrête tous les accessoires en moins de 2 secondes
- Réception universelle pour s'adapter aux accessoires de 6 et 8 mm
- 2 LED autour de la réception pour éclairer la zone de travail
- Design de poignée slim
- Protection anti-poussière amovible pour empêcher l'entrée de débris et prolonger la vie du moteur
- Grip en caoutchouc pour un maintien confortable
- Fonction anti-démarrage pour empêcher le démarrage automatique
- L'ADN de notre plateforme FUEL™ redéfinit l'équilibre des technologies sans fil. Le moteur POWERSTATE™ sans charbon de MILWAUKEE®, la batterie REDLITHIUM™ et l'intelligence électronique REDLINK PLUS™ offrant une puissance, une autonomie et une durabilité exceptionnelles
- Système de batterie rétrocompatible: fonctionne avec toutes les batteries MILWAUKEE® M18™



	M18 FDGROVB-502X	M18 FDGROVB-0X
Vitesse à vide (tr/min)	8,000 - 20,000	8,000 - 20,000
Capacité mandrin (mm)	6 & 8	6 & 8
Ø max pinces (mm)	75	75
Poids avec batterie (EPTA) (kg)	2.1 (M18 B5)	2.1 (M18 B5)
Inclus dans le kit	2 x M18 B5 Packs Batteries, M12-18 FC Chargeur, HD Box	Aucune batterie fournie, Aucun chargeur fourni, HD Box
N° d'article :	4933480956	4933480955
Code EAN dans SAP	4058546412418	4058546477592
PVB incl. TAR excl. TVA	662,95 CHF	357,47 CHF
PVB incl. TAR incl. TVA	714,00 CHF	385,00 CHF

# M18 FDGRB

M18 FUEL

## M18 FUEL™ MEULEUSE DROITE AVEC INTERRUPTEUR COULISSANT



- Offre des performances similaires à celles d'une meuleuse filaire de 1200 W
- Broche verrouillage -productivité accrue en réduisant le besoin de clés
- RAPIDSTOP™ - arrête tous les accessoires en moins de 2 secondes
- Taille réduite et emplacement de la batterie revu - pour un meilleur équilibre et une meilleure ergonomie par rapport au modèle précédent
- Réception universelle adaptée aux accessoires de 6 et 8 mm
- Design de poignée slim
- Protection anti-poussière amovible pour empêcher l'entrée de débris et prolonger la durée de vie du moteur
- Façade en caoutchouc pour un maintien confortable
- Fonction de verrouillage de ligne pour empêcher le démarrage automatique
- L'ADN de notre plateforme FUEL™ redéfinit l'équilibre des technologies sans fil. Le moteur POWERSTATE™ sans charbon de MILWAUKEE®, la batterie REDLITHIUM™ et l'intelligence électronique REDLINK PLUS™ offrant une puissance, une autonomie et une durabilité exceptionnelles
- Système de batterie rétrocompatible: fonctionne avec toutes les batteries MILWAUKEE® M18™



	M18 FDGRB-0	M18 FDGRB-0X	M18 FDGRB-502X
Vitesse à vide (tr/min)	27,000	27,000	27,000
Capacité mandrin (mm)	6 & 8	6 & 8	6 & 8
Ø max pinces (mm)	50	50	50
Poids avec batterie (EPTA) (kg)	2.0 (M18 B5)	2.0 (M18 B5)	2.0 (M18 B5)
Inclus dans le kit	Aucune batterie fournie, Aucun chargeur fourni, HD Box	Aucune batterie fournie, Aucun chargeur fourni, HD Box	2 x M18 B5 Packs Batteries, M12-18 FC Chargeur, HD Box
N° d'article :	4933480952	4933480953	4933480954
Code EAN dans SAP	4058546412371	4058546412388	4058546412395
PVB incl. TAR excl. TVA	-	323.12 CHF	624.88 CHF
PVB incl. TAR incl. TVA	-	348.00 CHF	673.00 CHF

## M18 FMDP | M18 FUEL™ PERCEUSE MAGNÉTIQUE AVEC AIMANT PERMANENT

M18 FUEL

- Moteur POWERSTATE™ sans charbons conçu et fabriqué par MILWAUKEE® pour une plus longue durée de vie du moteur et plus de puissance
- REDLINK PLUS™ - Nouvelle électronique qui offre une protection contre les surcharges de l'outil et de la batterie, pour des performances et une autonomie nettement améliorées
- La batterie REDLITHIUM™ offre une performance supérieure, l'alliance entre l'électronique de la batterie et la performance de l'outil permet d'offrir plus d'autonomie ainsi qu'une meilleure durée de vie de la batterie
- AUTOSTOP™ : stoppe automatiquement la machine lorsque l'aimant n'est plus actif
- Aimant permanent auto-alimenté de 7100 N sur acier de 6,35 mm et 8 890 N sur acier 25,4 mm à désactivation involontaire impossible
- 2 vitesses (400 et 690 tr/min) pour les trépanons ou les forets
- Capacité maximum Ø38 mm avec trépan et Ø13 mm avec foret hélicoïdal
- Mandrin 19 mm FIXTEC™ (type Weldon) pour un changement facile sans clé
- Réservoir de lubrifiant (avec flexible) démontable et aimanté pour le refroidissement interne du trépan
- Course de 146 mm, permet l'utilisation de trépanons, de forets classiques ou pour l'alésage
- Poignée amovible adaptable au gaucher et au droitier
- Course de 280 mm, permet l'utilisation de trépanons, de forets classiques ou pour l'alésage
- Système de batterie flexible: fonctionne avec tous les outils MILWAUKEE® de la plateforme M18™



	M18 FMDP-0C	M18 FMDP-502C
Vitesse à vide (tr/min)	400 / 690	400 / 690
Capacité broche (mm)	38	38
Profondeur max. de perçage (mm)	50	50
Perçage durs max. (mm)	13	13
Pouvoir magnétique (N)	8890	8890
Course (mm)	146	146
Poids avec batterie (EPTA) (kg)	13.0 (M18 B5)	13.0 (M18 B5)
Inclus dans le kit	Aucune batterie fournie, Aucun chargeur fourni, Kitbox	2 x M18 B5 Packs Batteries, M12-18 FC Chargeur, Kitbox
N° d'article :	4933451636	4933451012
Code EAN dans SAP	4002395142330	4002395136650
PVB incl. TAR excl. TVA	2185.70 CHF	2516.25 CHF
PVB incl. TAR incl. TVA	2354.00 CHF	2710.00 CHF

## M18 BMS12 | M18™ CISAILLE MÉTAL 1,2MM

M18

- Des coupes précises avec une profondeur de coupe maximale de 1,2 mm dans l'acier
- Tête rotative à 360° réglable sans outil: 12 positions de verrouillage disponibles pour accéder à des espaces restreints
- Protection REDLINK™: électronique positionnée sur la batterie pour éviter les surcharges et les surchauffes et optimiser la durée de vie de la batterie
- Gestion individuelle des cellules de la batterie pour une meilleure autonomie et durée de vie de la batterie
- Design de l'outil "en ligne" pour un contrôle accru lors de la coupe
- Gâchette à vitesse variable pour un contrôle supplémentaire lors de la coupe
- Clip ceinture pour un transport sécuritaire
- La batterie REDLITHIUM™ protège l'outil et la batterie contre les surchauffes et les surcharges pour une meilleure autonomie et une durée de vie plus longue de l'ensemble.
- Système de batteries flexible: fonctionne avec toutes les batteries MILWAUKEE® M18™



M18 BMS12-0	
Vitesse à vide (tr/min)	0 - 2500
Capacité de coupe max. acier (mm)	1.2
Capacité de coupe max. aluminium (mm)	2.0
Angle coupe mini (mm)	180
Poids avec batterie (EPTA) (kg)	2.3 (M18 B2)
Inclus dans le kit	Aucune batterie fournie, Aucun chargeur fourni, Aucun sac ni box fourni
N° d'article :	4933447925
Code EAN dans SAP	4002395006731
PVB incl. TAR excl. TVA	294,34 CHF
PVB incl. TAR incl. TVA	317,00 CHF

## M18 BMS20 | M18™ CISAILLE MÉTAL 2,0MM

M18

- Des coupes précises avec une profondeur de coupe maximale de 2,0 mm dans l'acier
- Tête rotative à 360° réglable sans outil: 12 positions de verrouillage disponibles pour accéder à des espaces restreints
- Protection REDLINK™: électronique positionnée sur la batterie pour éviter les surcharges et les surchauffes et optimiser la durée de vie de la batterie
- Gestion individuelle des cellules pour une batterie 100% chargé optimisant ainsi sa durée de vie et son autonomie
- Design de l'outil "en ligne" pour un contrôle accru lors de la coupe
- Gâchette à vitesse variable pour un contrôle supplémentaire lors de la coupe
- Clip ceinture pour un transport sécurisé
- La batterie REDLITHIUM™ protège l'outil et la batterie contre les surchauffes et les surcharges pour une meilleure autonomie et une durée de vie plus longue de l'ensemble.
- Système de batterie flexible : fonctionne avec toutes les batteries MILWAUKEE® M18™



M18 BMS20-0	
Vitesse à vide (tr/min)	0 - 2500
Capacité de coupe max. acier (mm)	2.0
Capacité de coupe max. aluminium (mm)	3.2
Angle coupe mini (mm)	180
Poids avec batterie (EPTA) (kg)	2.3 (M18 B2)
Inclus dans le kit	Aucune batterie fournie, Aucun chargeur fourni, Aucun sac ni box fourni
N° d'article :	4933447935
Code EAN dans SAP	4002395006748
PVB incl. TAR excl. TVA	455,90 CHF
PVB incl. TAR incl. TVA	491,00 CHF

## M18 BHG | M18™ DÉCAPEUR THERMIQUE

M18

- Décapeur thermique atteignant 470°C
- Temps de chauffe rapide (température atteinte en 6 secondes) pour optimiser le temps de travail
- REDLINK PLUS™ - Nouvelle électronique qui offre une protection contre les surcharges de l'outil et de la batterie, pour des performances et une autonomie nettement améliorées
- Gestion individuelle des cellules pour une batterie 100% chargé optimisant ainsi sa durée de vie et son autonomie
- Crochet intégré pour une suspension facile et pratique sur le chantier
- Fourni avec 2 nez: 1 réducteur pour concentrer la chaleur sur une zone spécifique, 1 réflecteur pour dissiper la chaleur autour d'un objet comme des tuyaux
- Eclairage LED intégré pour une meilleure visibilité de la zone de travail
- La batterie REDLITHIUM™ protège l'outil et la batterie contre les surchauffes et les surcharges pour une meilleure autonomie et une durée de vie plus longue de l'ensemble
- Système de batterie flexible: fonctionne avec toutes les batteries MILWAUKEE® M18™



	M18 BHG-0	M18 BHG-502C
Températures (°C)	470	470
Volume d'air (l/min)	170	170
Température ambiante conseillée (°)	-18 - +52	-18 - +52
Poids avec batterie (EPTA) (kg)	1.4 (M18 B5)	1.4 (M18 B5)
Inclus dans le kit	Aucune batterie fournie, Aucun chargeur fourni, Aucun sac ni box fourni	2 x M18 B5 Packs Batteries, M12-18 C Chargeur, Kitbox
N° d'article :	4933459771	4933459772
Code EAN dans SAP	4058546029432	4058546029449
PVB incl. TAR excl. TVA	183,84 CHF	480,97 CHF
PVB incl. TAR incl. TVA	198,00 CHF	518,00 CHF



# TROUVEZ LA BONNE SCIE À ONGLET RADIALE

## PIÈTEMENT EXTENSIBLE POUR SCIE À ONGLET RADIALE

<p><b>MSL 1000</b></p>  <p>Extensible jusqu'à 2 m</p>	<p><b>MSL 2000</b></p>  <p>Extensible jusqu'à 2,5 m</p>	<p><b>MSUV 280</b></p>  <p>Extensible jusqu'à 2,8 m</p>	<p><b>MSL 3000</b></p>  <p>Extensible jusqu'à 3 m</p>
--	---	--	--



## EXTÉRIEUR

Toitures, clôtures, terrasses

### CAPACITÉ

## M18 FUEL



### M18 FMS254-0

Diamètre de lame 254 mm / 150 mm sur le bord

## M18 FUEL



**ONE KEY**  
UNLOCKING THE DIGITAL JOBSITE.



### M18 FMS305-121

Diamètre de lame 305 mm / 173 mm sur le bord



## INTÉRIEUR

Seconde fixation, petites coupes, plinthes, aménagement de cuisines, encadrements de portes et de fenêtres

### PORTABILITÉ

## M18

14,8 kg\*



### M18 SMS216-0

Diamètre de lame 216 mm

## M18 FUEL

12,7 kg\*



### M18 FMS190-0

Diamètre de lame 190 mm

\* Poids avec batterie M18 B5



Scannez ici pour accéder à notre gamme d'EPI



Scannez ici pour accéder aux lames de scies à onglet compatibles

**REDLITHIUM™**

# M18 FMS305

M18 FUEL

## M18 FUEL™ SCIE À ONGLET RADIALE Ø305 MM ONE-KEY™



- Offre les mêmes performances qu'une scie à onglet radiale filaire 305mm, avec la possibilité de couper jusqu'à 500 coupes de pin de pin de 78 mm avec une charge de batterie de 12,0 Ah
- Le système d'outils HIGH OUTPUT™ élève les technologies M18 FUEL™ à un nouveau niveau et offre des performances et une autonomie étendues. Ces outils sont conçus pour maximiser le partenariat avec les batteries HIGH OUTPUT™
- Les grandes glissières coulissantes offrent un soutien maximal au matériau coupé, offrant stabilité et précision
- Arrêt de tranchée avec ajustement de la profondeur de coupe
- La localisation et la sécurité de l'outil via la technologie ONE-KEY™ se font grâce à l'enregistrement des données sur le cloud pour une visualisation rapide de l'inventaire via Bluetooth. ONE-KEY™ dispose également d'une fonctionnalité de verrouillage à distance
- La poignée de transport intégrée facilite le transport sur et hors du chantier
- Plaque d'arrêt en acier avec angles prédéfinis pour des coupes précises et répétitives
- Eclairage LED pour illuminer la zone de travail et faciliter la coupe dans les conditions de faible luminosité



	M18 FMS305-0	M18 FMS305-121
Vitesse à vide (tr/min)	3600	3600
Diamètre de lame (mm)	305	305
Capacité coupe biaise à droite (°)	48	48
Capacité coupe biaise à gauche (°)	48	48
Capacité onglet à gauche (°)	55	55
Capacité onglet à droite (°)	60	60
Capacité max. coupe onglet 45°/biaise gauche 45° (mm)	235 x 65	235 x 65
Capacité max. coupe onglet 45°/biaise droit 45° (mm)	235 x 40	235 x 40
Capacité max. coupe onglet 45°/biaise 90° (mm)	235 x 97	235 x 97
Capacité de coupe max. onglet 90°/biaise 45° (mm)	343 x 65	343 x 65
Capacité de coupe max. onglet 90°/biaise 90° (mm)	343 x 97	343 x 97
Capacité max. coupe onglet 90°/biaise 90° (mm)	173 x 28	173 x 28
Alésage (mm)	30	30
Poids avec batterie (EPTA) (kg)	22,5 (M18 HB12)	22,5 (M18 HB12)
Inclus dans le kit	Aucune batterie fournie, Aucun chargeur fourni, Aucun sac ni box fourni	1 x M18 HB12 Pack Batterie, M12-18 FC chargeur fourni, Aucun chargeur fourni, Aucun sac ni box fourni
N° d'article :	4933471205	4933471122
Code EAN dans SAP	4058546288334	4058546287504
PVB incl. TAR excl. TVA	1275,77 CHF	1621,17 CHF
PVB incl. TAR incl. TVA	1374,00 CHF	1746,00 CHF

PERFECT MATCH

LAME DE SCIE CIRCULAIRE 305 MM

N° d'article :	4932471321
Code EAN dans SAP	4058546289492
PVB incl. TAR excl. TVA	164,35 CHF
PVB incl. TAR incl. TVA	177,00 CHF



## M18 FMS254 | M18 FUEL™ SCIE À ONGLET RADIALE Ø254 MM

M18 FUEL

- Moteur POWERSTATE™ sans charbons conçu et fabriqué par MILWAUKEE® pour une plus longue durée de vie du moteur et plus de puissance
- REDLINK PLUS™ - Nouvelle électronique qui offre une protection contre les surcharges de l'outil et de la batterie, pour des performances et une autonomie nettement améliorées
- La batterie REDLITHIUM™ protège l'outil et la batterie contre les surchauffes et les surcharges pour une meilleure autonomie et une durée de vie plus longue de l'ensemble.
- Fournie avec une lame de 254 mm pour des coupes larges et précises
- Sélection rapide de l'orientation de l'angle de coupe vers la gauche ou la droite.
- Larges supports pour poser le matériau offrant une bonne stabilité et de la précision lors de la coupe
- Arrêt de tranchée avec ajustement de la profondeur de coupe
- Jusqu'à 307 coupes 38 mm x 89 mm dans du bois avec une batterie M18™ 9.0 Ah. Ces performances permettent de travailler une journée complète sans recharger la batterie
- Poignées intégrées pour un transport facile sur les chantiers
- Rapporteur métal gradué: résistance à l'usure, meilleure lisibilité et réglage plus précis
- Indicateur de charge et éclairage intégrés
- Système de batterie flexible: fonctionne avec toutes les batteries MILWAUKEE® M18™



	M18 FMS254-0
Vitesse à vide (tr/min)	4000
Diamètre de lame (mm)	254
Capacité coupe biaise à droite (°)	48
Capacité coupe biaise à gauche (°)	48
Capacité onglet à gauche (°)	50
Capacité onglet à droite (°)	60
Capacité de coupe max. onglet 45°/biaise 45° (mm)	205.23 x 51.3
Capacité max. onglet 45°/biaise 90° (mm)	205.23 x 91.2
Capacité de coupe max. onglet 90°/biaise 45° (mm)	289.3 x 51.3
Capacité de coupe max. onglet 90°/biaise 90° (mm)	289.3 x 91.2
Alésage (mm)	30
Poids avec batterie (EPTA) (kg)	20,0 (M18 B5)
Inclus dans le kit	Aucune batterie fournie, Aucun chargeur fourni, Aucun sac ni box fourni
N° d'article :	4933451729
Code EAN dans SAP	4002395279418
PVB incl. TAR excl. TVA	854,22 CHF
PVB incl. TAR incl. TVA	920,00 CHF

## M18 SMS216 | M18™ SCIE À ONGLET RADIALE Ø216 MM

**M18**

- Moteur MILWAUKEE® 2 pôles avec une vitesse de 2700 trs/min pour une coupe rapide
- Protection électronique REDLINK™ protégeant l'outil et la batterie contre les surcharges pour une meilleure durabilité
- Double rails en acier pour des coupes linéaires précises et identiques à chaque coupe
- Rail de verrouillage
- Laser réglable - pour un alignement parfait et rapide
- Rapporteur métal gradué: résistance à l'usure, meilleure lisibilité et réglage plus précis
- Levier de verrouillage - permet à l'utilisateur d'effectuer une répétition de coupes confortablement et sans fatigue
- Réglage de la potence facile pour rapidement modifier l'angle de coupe
- Lumière de chantier LED intégrée pour éclairer la zone de travail
- Blocage de l'arbre - pour un changement rapide et facile de la lame
- Durabilité et précision
- 48° / -2° de capacité biseau
- Livré avec lame de scie (48 dents), lame clé et pince
- Système de batterie flexible: fonctionne avec toutes les batteries MILWAUKEE® M18™



M18 SMS216-0	
Vitesse à vide (tr/min)	2700
Diamètre de lame (mm)	216
Capacité coupe biaisé à droite (°)	48
Capacité coupe biaisé à gauche (°)	-2
Capacité onglet à gauche (°)	50
Capacité onglet à droite (°)	50
Capacité de coupe max. onglet 45°/biseau 45° (mm)	190 x 48
Capacité max. onglet 45°/biseau 90° (mm)	190 x 60
Capacité de coupe max. onglet 90°/biseau 45° (mm)	270 x 48
Capacité de coupe max. onglet 90°/biseau 90° (mm)	270 x 60
Alésage (mm)	30
Poids avec batterie (EPTA) (kg)	14.8 (M18 B5)
Inclus dans le kit	Aucune batterie fournie, Aucun chargeur fourni, Aucun sac ni box fourni
N° d'article :	4933471057
Code EAN dans SAP	4058546286859
PVB incl. TAR excl. TVA	714,95 CHF
PVB incl. TAR incl. TVA	770,00 CHF

## M18 FMS190 | M18 FUEL™ SCIE À ONGLET RADIALE Ø190MM

**M18 FUEL**

- Moteur POWERSTATE™ sans charbons conçu et fabriqué par Milwaukee® pour une plus longue durée de vie du moteur et plus de puissance
- REDLINK PLUS™ - Nouvelle électronique qui offre une protection contre les surcharges de l'outil de la batterie, pour des performances et une autonomie nettement améliorées
- La batterie REDLITHIUM™ protège l'outil et la batterie contre les surchauffes et les surcharges pour une meilleure autonomie et une durée de vie plus longue de l'ensemble
- Lame de 190 mm pour des coupes précises
- Réglage simple et rapide de l'inclinaison de la lame sur la droite ou la gauche
- Coupe stable et précise grâce aux larges butées
- Jusqu'à 299 coupes dans un bois souple (38mm x 89mm) avec une batterie M18™ 5,0 Ah pour une autonomie toute la journée
- Outil de seulement 12,7 kg
- Poignées intégrées pour un transport facile sur les chantiers
- Rapporteur métal gradué: résistance à l'usure, meilleure lisibilité et réglage plus précis
- Indicateur de charge et éclairage LED intégrés
- Système de batterie flexible: fonctionne avec toutes les batteries MILWAUKEE® M18™



M18 FMS190-0	
Vitesse à vide (tr/min)	5000
Diamètre de lame (mm)	190
Capacité coupe biaisé à droite (°)	48
Capacité coupe biaisé à gauche (°)	48
Capacité onglet à gauche (°)	48
Capacité onglet à droite (°)	48
Capacité de coupe max. onglet 45°/biseau 45° (mm)	152.7 x 39.3
Capacité max. onglet 45°/biseau 90° (mm)	152.7 x 55.4
Capacité de coupe max. onglet 90°/biseau 45° (mm)	215.5 x 39.3
Capacité de coupe max. onglet 90°/biseau 90° (mm)	215.5 x 55.4
Coupe Max Onglet 0°/ biseau 0° (mm)	90.9 x 21.8
Coupe Max Onglet 45° gauche/ biseau 0° (mm)	90.9 x 20.3
Coupe Max Onglet 45° droit/ biseau 0° (mm)	90.9 x 17.8
Alésage (mm)	30
Poids avec batterie (EPTA) (kg)	12.7 (M18 B5)
Inclus dans le kit	Aucune batterie fournie, Aucun chargeur fourni, Aucun sac ni box fourni
N° d'article :	4933459619
Code EAN dans SAP	4058546027919
PVB incl. TAR excl. TVA	712,16 CHF
PVB incl. TAR incl. TVA	767,00 CHF

## M18 FTS210 | M18 FUEL™ SCIE À TABLE ONE KEY™

**M18 FUEL**

- Nouvelle électronique intelligente REDLINK PLUS™ pour une protection supérieure contre les surcharges de l'outil et de la batterie, pour des performances et une autonomie nettement améliorée.
- Le système d'outils HIGH OUTPUT™ élève les technologies M18 FUEL™ à un nouveau niveau et offre des performances et une autonomie étendues. Ces outils sont conçus pour maximiser le partenariat avec les batteries HIGH OUTPUT™
- Nouvelle électronique intelligente REDLINK PLUS™ pour une protection supérieure contre les surcharges de l'outil et de la batterie, pour des performances et une autonomie nettement améliorée.
- La nouvelle batterie REDLITHIUM™ HIGH OUTPUT™ 12.0 Ah est dotée de nouvelles cellules plus performantes et d'une nouvelle électronique. Grâce à ces innovations et à l'absence d'impédance, la batterie REDLITHIUM™ HIGH OUTPUT™ 12.0 Ah délivre une puissance inégale et constante pour une grande autonomie.
- La localisation et la sécurité de l'outil via la technologie ONE-KEY™ se font grâce à l'enregistrement des données sur le cloud pour une visualisation rapide de l'inventaire via Bluetooth. ONE-KEY™ dispose également d'une fonctionnalité de verrouillage à distance
- Lame de 210 mm permettant une profondeur de coupe de 63 mm à 90 degrés
- Localisez et sécurisez votre outil à distance via l'application ONE-KEY™



	M18 FTS210-0	M18 FTS210-121B
Vitesse à vide (tr/min)	6300	6300
Diamètre de lame (mm)	210	210
Coupe biaisé (°)	47	47
Déclinaison (mm)	622	622
Profondeur de coupe max (mm)	63.5	63.5
Poids avec batterie (EPTA) (kg)	22.3 (M18 HB12)	22.3 (M18 HB12)
Inclus dans le kit	Aucune batterie fournie, Aucun chargeur fourni, Aucun sac ni box fourni	1 x M18 HB12 Pack Batterie, M12-18 FC Chargeur, Aucun sac ni box fourni
N° d'article :	4933464722	4933464225
Code EAN dans SAP	4058546221706	4058546226671
PVB incl. TAR excl. TVA	854,22 CHF	1205,20 CHF
PVB incl. TAR incl. TVA	920,00 CHF	1298,00 CHF

## TSS 1000 | PIÈTEMENT POUR SCIE SUR TABLE M18 FTS210

- Léger avec un poids de seulement 6,6 kg pour un transport sur les chantiers facilités
- Supporte jusqu'à 82 kg
- Système de fixation rapide pour une mise en place rapide
- Un pied ajustable pour les surfaces inégales
- Piètement d'un hauteur de 559mm pour une hauteur de travail agréable



TSS 1000	
Hauteur (mm)	559
Force d'appui (kg)	82
Poids (kg)	6.6
Fourni avec	Aucun sac ni box fourni
N° d'article :	4933464227
Code EAN dans SAP	4058546221720
PVB incl. TAR excl. TVA	149,49 CHF
PVB incl. TAR incl. TVA	161,00 CHF



## M18 FCS66 | M18 FUEL™ SCIE CIRCULAIRE Ø66 MM POUR BOIS ET PLASTIQUE

- La scie circulaire M18 FUEL™ délivre la même puissance qu'une scie circulaire filaire réalisant jusqu'à 750 coupes dans des planches de pin de 90 x 45mm avec une seule batterie 12Ah
- Le système d'outils HIGH OUTPUT™ élève les technologies M18 FUEL™ à un nouveau niveau et offre des performances et une autonomie étendues. Ces outils sont conçus pour maximiser le partenariat avec les batteries HIGH OUTPUT™
- Nouvelle électronique intelligente REDLINK PLUS™ pour une protection supérieure contre les surcharges de l'outil et de la batterie, pour des performances et une autonomie nettement améliorées.
- La nouvelle batterie REDLITHIUM™ HIGH OUTPUT™ 12.0 Ah est dotée de nouvelles cellules plus performantes et d'une nouvelle électronique. Grâce à ces innovations et à l'absence d'impédance, la batterie REDLITHIUM™ HIGH OUTPUT™ 12.0 Ah délivre une puissance inégalée et constante pour une grande autonomie.
- Lame de 190 mm pour une profondeur de coupe de 66 mm, permettant de couper 3 planches d'OSB empilées
- Crochet métal pour un rangement et une sécurité améliorés
- Adaptateur DEK26 pour aspirateurs fourni et compatible avec tous les systèmes d'aspiration MILWAUKEE®



M18 FCS66-0

Vitesse à vide (tr/min)	5800
Profondeur de coupe Max à 90° (mm)	66
Profondeur de coupe Max à 45° (mm)	48
Diamètre de lame (mm)	190
Alésage (mm)	30
Poids avec batterie (EPTA) (kg)	5.4 (M18 HB12)
Inclus dans le kit	Aucune batterie fournie, Aucun chargeur fourni, Aucun sac ni box fourni
N° d'article :	4933464725
Code EAN dans SAP	4058546226701
PVB incl. TAR excl. TVA	566.39 CHF
PVB incl. TAR incl. TVA	610.00 CHF

## M18 FCSG66 | M18 FUEL™ SCIE CIRCULAIRE BOIS Ø66 MM COMPATIBLE AVEC LE RAIL DE GUIDAGE

- La scie circulaire M18 FUEL™ délivre la même puissance qu'une scie circulaire filaire réalisant jusqu'à 750 coupes dans des planches de pin de 90 x 45mm avec une seule batterie 12Ah
- Lame de 190 mm pour une profondeur de coupe de 66 mm, permettant de couper 3 planches d'OSB empilées
- Patin en magnésium compatible avec le rail de guidage MILWAUKEE® (vendu séparément)
- Crochet métal pour un rangement et une sécurité améliorés
- Adaptateur DEK26 pour aspirateurs fourni et compatible avec tous les systèmes d'aspiration MILWAUKEE®
- Coupe biseautée jusqu'à 56°
- LED intégrée pour éclairer la zone de travail
- Le système d'outils HIGH OUTPUT™ élève les technologies M18 FUEL™ à un nouveau niveau et offre des performances et une autonomie étendues. Ces outils sont conçus pour maximiser le partenariat avec les batteries HIGH OUTPUT™
- Système de batterie rétrocompatible: fonctionne avec toutes les batteries MILWAUKEE® M18™



M18 FCSG66-0 M18 FCSG66-121C

Vitesse à vide (tr/min)	5800	5800
Profondeur de coupe Max à 90° (mm)	66	66
Profondeur de coupe Max à 45° (mm)	48	48
Diamètre de lame (mm)	190	190
Alésage (mm)	30	30
Poids avec batterie (EPTA) (kg)	5.6 (M18 HB12)	5.6 (M18 HB12)
Inclus dans le kit	Aucune batterie fournie, 1 x M18 HB12 Pack Aucun chargeur fourni, Batterie, M12-18 FC Aucun sac ni box fourni Chargeur, Kitbox	
N° d'article :	4933472163	4933471195
Code EAN dans SAP	4058546325596	4058546288235
PVB incl. TAR excl. TVA	588.67 CHF	940.58 CHF
PVB incl. TAR incl. TVA	634.00 CHF	1013.00 CHF

## M18 FCSRH66 | SCIE CIRCULAIRE M18 FUEL™ 66 MM AVEC LAME À GAUCHE POUR BOIS

- Offre les mêmes performances qu'une scie circulaire filaire 1800W, avec la possibilité d'effectuer jusqu'à 570 coupes dans du pin de 90 mm x 45 mm avec une charge de batterie 12.0Ah
- Le système d'outils HIGH OUTPUT™ élève les technologies M18 FUEL™ à un nouveau niveau et offre des performances et une autonomie étendues. Ces outils sont conçus pour maximiser le partenariat avec les batteries HIGH OUTPUT™
- Scie circulaire à poignée arrière avec lame à gauche pour une excellente visibilité de la ligne de coupe
- Lame de 190 mm pour une profondeur de coupe de 66 mm, permettant de couper 3 planches d'OSB empilées
- Crochet métal pour un rangement et une sécurité améliorés
- Adaptateur pour aspirateurs fourni et compatible avec tous les systèmes d'aspiration MILWAUKEE®
- Patin en magnésium pour réduire le poids et améliorer la durabilité
- LED intégrée pour éclairer la zone de travail
- Coupe biseautée jusqu'à 53°
- Système de batterie rétrocompatible: fonctionne avec toutes les batteries MILWAUKEE® M18™



M18 FCSRH66-0

Vitesse à vide (tr/min)	5800
Profondeur de coupe Max à 90° (mm)	66
Profondeur de coupe Max à 45° (mm)	48
Profondeur de coupe max. à 50° (mm)	45
Diamètre de lame (mm)	190
Alésage (mm)	30
Poids avec batterie (EPTA) (kg)	5.2 (M18 HB12)
Inclus dans le kit	Aucune batterie fournie, Aucun chargeur fourni, Aucun sac ni box fourni
N° d'article :	4933471444
Code EAN dans SAP	4058546290726
PVB incl. TAR excl. TVA	617.46 CHF
PVB incl. TAR incl. TVA	665.00 CHF

## M18 CCS55 | M18 FUEL™ SCIE CIRCULAIRE Ø55 MM POUR BOIS ET PLASTIQUE

- MILWAUKEE® a conçu et fabriqué un moteur sans charbons POWERSTATE™ pour une durée de vie du moteur multipliée par 3 et jusqu'à 2 fois plus de coupes
- REDLINK PLUS™ - Nouvelle électronique qui offre une protection contre les surcharges de l'outil et de la batterie, pour des performances et une autonomie nettement améliorées
- La batterie REDLITHIUM™ protège l'outil et la batterie contre les surchauffes et les surcharges pour une meilleure autonomie et une durée de vie plus longue de l'ensemble.
- Gestion individuelle des cellules pour une batterie 100% chargée optimisant ainsi sa durée de vie et son autonomie
- Coupe biaise jusqu'à 50°
- Carter et capot de protection en magnésium pour une meilleure résistance aux chocs
- Poids réduit et durabilité maximisée
- Souffleur intégré pour une visibilité de la ligne de coupe en permanence
- Crochet pour le stockage de l'outil
- Indicateur de charge et éclairage LED intégrés
- Système de batterie flexible : fonctionne avec toutes les batteries MILWAUKEE® M18™



M18 CCS55-0X M18 CCS55-502X

Vitesse à vide (tr/min)	5000	5000
Profondeur de coupe Max à 90° (mm)	55	55
Profondeur de coupe Max à 45° (mm)	41	41
Diamètre de lame (mm)	165	165
Alésage (mm)	15.87	15.87
Poids avec batterie (EPTA) (kg)	3.2 (M18 B5)	3.2 (M18 B5)
Inclus dans le kit	Aucune batterie fournie, 2 x M18 B5 Packs Aucun chargeur fourni, Batteries, M12-18 FC HD Box Chargeur, HD Box	
N° d'article :	4933451429	4933451376
Code EAN dans SAP	4002395162680	4002395160549
PVB incl. TAR excl. TVA	455.90 CHF	752.09 CHF
PVB incl. TAR incl. TVA	491.00 CHF	810.00 CHF

## M18 BLCS66 | M18™ BRUSHLESS SCIE CIRCULAIRE Ø66 MM POUR BOIS ET PLASTIQUE

**M18**

- Scie Circulaire M18™ Brushless avec une profondeur de coupe de 66 mm (lame de 190 mm) pour couper jusqu'à trois panneaux OSB de 19 mm empilés
- L'électronique REDLINK™ protège la batterie et l'outil contre les surcharges et les surchauffes pour une meilleure durée de vie de l'ensemble
- La batterie REDLITHIUM™ offre une performance supérieure, l'alliance entre l'électronique de la batterie et la performance de l'outil permet d'offrir plus d'autonomie ainsi qu'une meilleure durée de vie de la batterie
- Crochet métal pour un meilleur rangement et plus de sécurité
- Adaptateur DEK26 pour systèmes d'aspirations, convient avec tous les extracteurs de poussières MILWAUKEE®
- Sabot en aluminium pour une durabilité maximale
- LED intégrée pour éclairer la surface de travail
- Capacité de biseau de 50° pour une profondeur de coupe de 46 mm
- Système de batterie flexible: fonctionne avec toutes les batteries MILWAUKEE® M18™



	M18 BLCS66-0X	M18 BLCS66-502X
Vitesse à vide (tr/min)	5000	5000
Profondeur de coupe Max à 90° (mm)	66	66
Profondeur de coupe Max à 45° (mm)	48	48
Diamètre de lame (mm)	190	190
Alésage (mm)	30	30
Poids avec batterie (EPTA) (kg)	4.0 (M18 B5)	4.0 (M18 B5)
Inclus dans le kit	Aucune batterie fournie, 2 x M18 B5 Packs Aucun chargeur fourni, HD Box	Batteries, M12-18 FC Chargeur, HD Box
N° d'article :	4933464589	4933464590
Code EAN dans SAP	4058546225346	4058546225353
PVB incl. TAR excl. TVA	380,69 CHF	686,17 CHF
PVB incl. TAR incl. TVA	410,00 CHF	739,00 CHF

## HD18 CS | M18™ SCIE CIRCULAIRE Ø55 MM POUR BOIS ET PLASTIQUE

**M18**

- Vitesse de rotation de 3500 tr/min pour attaquer tous les bois de construction
- Système électronique de contrôle REDLINK™ breveté MILWAUKEE® pour une durée de vie accrue de l'outil et de la batterie (protection contre les surcharges)
- Coupe biaise jusqu'à 50°
- Carter et capot protecteur en magnésium pour une meilleure résistance aux chocs
- Visibilité maximale de la ligne de coupe et poignée Softgrip ergonomique pour un guidage précis et un meilleur contrôle de l'outil
- Frein moteur électronique pour un arrêt instantané de la lame
- Gestion individuelle des cellules pour une durée de vie et une autonomie nettement plus longue de la batterie
- Indicateur de charge intégré
- La batterie REDLITHIUM™ protège l'outil et la batterie contre les surchauffes et les surcharges pour une meilleure autonomie et une durée de vie plus longue de l'ensemble.
- Système de batterie flexible: fonctionne avec toutes les batteries MILWAUKEE® M18™



	HD18 CS-0	HD18 CS-402B
Vitesse à vide (tr/min)	3500	3500
Profondeur de coupe Max à 90° (mm)	55	55
Profondeur de coupe Max à 45° (mm)	39	39
Diamètre de lame (mm)	165	165
Alésage (mm)	15.87	15.87
Poids avec batterie (EPTA) (kg)	3.8 (M18 B4)	3.8 (M18 B4)
Inclus dans le kit	Aucune batterie fournie, Aucun chargeur fourni, Aucun sac ni box fourni	2 x M18 B4 Packs Batteries, M12-18 C Chargeur, Sac de transport
N° d'article :	49334119134	4933441400
Code EAN dans SAP	4002395238248	4002395001613
PVB incl. TAR excl. TVA	369,55 CHF	686,17 CHF
PVB incl. TAR incl. TVA	398,00 CHF	739,00 CHF

## M18 FPS55 | M18 FUEL™ SCIE PLONGEANTE 55 MM COMPATIBLE RAIL DE GUIDAGE

**M18 FUEL**

- La scie plongeante M18 FUEL™ délivre la même puissance qu'une scie filaire et peut réaliser jusqu'à 45 mètres de coupe sur du contreplaqué de 18 mm d'épaisseur avec une seule batterie M18 HB5.5
- Le réglage de la profondeur à deux échelles avec et sans rail de guidage peut être facilement réalisé en appuyant sur un bouton
- La lame est à seulement 12 mm du carter de protection permettant à la scie de couper très près d'un mur
- Conçue pour une aspiration optimale de la poussière sur le chantier, grâce au carter de protection fermé. Adaptateur DEK26 pour aspirateurs fourni et compatible avec tous les systèmes d'aspiration MILWAUKEE®
- L'arrêt de marquage permet une coupe en arrière de 1 mm pour minimiser les éclats dans les matériaux stratifiés
- Coupe en biais de -1° jusqu'à 48° en passant par 22.5° et 45°
- Bonne visibilité sur la lame de scie grâce à la nouvelle lucarne de visée transparente et mobile
- Système de changement facile et rapide de la lame
- Le couteau diviseur rétractable permet une pose simple dans un trait de coupe déjà existant
- Vitesse variable de 2500 à 5600 tr/min



	M18 FPS55-0P	M18 FPS55-552P
Vitesse à vide (tr/min)	2500 - 5600	2500 - 5600
Max. cutting depth 0°/45°/48° [mm]	59/ 44	59/ 44
Max. cutting depth with guiderail 0°/45°/48° [mm]	55/ 42	55/ 42
Diamètre de lame (mm)	165	165
Alésage (mm)	20	20
Coupe biaise (°)	-1 - 48	-1 - 48
Poids avec batterie (EPTA) (kg)	4.9 (M18 HB5.5)	4.9 (M18 HB5.5)
Inclus dans le kit	Aucune batterie fournie, Aucun chargeur fourni, PACKOUT™ xl toolbox	2 x M18 HB5.5 Packs Batteries, M12-18 FC Chargeur, PACKOUT™ xl toolbox
N° d'article :	4933478777	4933478778
Code EAN dans SAP	4058546360597	4058546360603
PVB incl. TAR excl. TVA	648,10 CHF	998,14 CHF
PVB incl. TAR incl. TVA	698,00 CHF	1075,00 CHF

## M18 ONEFSZ | M18 FUEL™ SCIE SABRE SAWZALL™ ONE-KEY™

**M18 FUEL**

- M18 FSZ avec en plus la technologie ONE-KEY™
- Connexion possible par Bluetooth® avec l'application ONE-KEY™
- La personnalisation de l'outil ONE-KEY™ permet à l'utilisateur d'optimiser son outil pour des applications spécifiques
- La localisation et la sécurité de l'outil via la technologie ONE-KEY™ se font grâce à l'enregistrement des données sur le cloud pour une visualisation rapide de l'inventaire via Bluetooth. ONE-KEY™ dispose également d'une fonctionnalité de verrouillage à distance
- Le démarrage progressif fournit des démarrages de coupe plus précis dans divers matériaux, minimisant le broutage de la lame et permettant des coupes plus rapides et plus propres
- L'optimisation des coupes assure une plus longue durée de vie des lames dans une large gamme de matériau
- Frein de lame : arrêt automatique de la lame à la fin de la coupe du matériau évitant ainsi les risques d'accidents et les coupes de matériaux adjacents
- Enregistrez jusqu'à trois paramètres personnalisés dans la mémoire de l'outil pour une sélection rapide et facile des configurations les plus utilisées
- Système de batterie rétrocompatible: fonctionne avec toutes les batteries MILWAUKEE® M18™



	M18 ONEFSZ-0X	M18 ONEFSZ-502X
Profondeur de coupe max dans le bois tendre (mm)	300	300
Profondeur de coupe max dans l'acier (mm)	20	20
Max. profondeur de coupe en aluminium (mm)	25	25
Profondeur de coupe max. métaux non-ferreux (mm)	25	25
Profondeur de coupe max dans tuyau de métal (mm)	150	150
Vitesse à vide (cpm)	0-3000	0-3000
Course (mm)	32	32
Poids avec batterie (EPTA) (kg)	3.8 (M18 B5)	3.8 (M18 B5)
Inclus dans le kit	Aucune batterie fournie, Aucun chargeur fourni, HD Box	Batteries, M12-18 FC Chargeur, HD Box
N° d'article :	4933478296	4933478294
Code EAN dans SAP	4058546344733	4058546344719
PVB incl. TAR excl. TVA	463,32 CHF	790,16 CHF
PVB incl. TAR incl. TVA	499,00 CHF	851,00 CHF

## M18 FSZ | M18 FUEL™ SCIE SABRE SAWZALL™

- Moteur Brushless POWERSTATE™ pour une durée de vie du moteur jusqu'à 5 fois plus longue et une coupe jusqu'à 30% plus rapide
- Protection des engrenages brevetée - prolonge la durée de vie des engrenages et du moteur en absorbant les forces d'impact élevées causées par les blocages soudains des lames
- Le levier de changement de lame FIXTEC™ permettant des changements de lame rapides et faciles est conçu pour résister aux conditions de chantier
- Le support de batterie renforcé en métal offre une durabilité et un maintien de la batterie améliorés afin de maximiser la durée de vie de l'outil sur chantier
- LED intégrée pour éclairer la surface de travail pendant la coupe
- Sabot ajustable pour une utilisation optimisée des différents types de lames
- Indicateur de charge de batterie intégré
- Crochet de suspension en métal robuste pour plus de sécurité et une meilleure gestion de l'espace de travail
- L'ADN de notre plateforme FUEL™ redéfinit l'équilibre des technologies sans fil. Le moteur POWERSTATE™ sans charbon de MILWAUKEE®, la batterie REDLITHIUM™ et l'intelligence électronique REDLINK PLUS™ offrant une puissance, une autonomie et une durabilité exceptionnelles



## M18 FUEL

	M18 FSZ-0X	M18 FSZ-502X
Profondeur de coupe max dans le bois tendre (mm)	300	300
Profondeur de coupe max dans l'acier (mm)	20	20
Max. profondeur de coupe en aluminium (mm)	25	25
Profondeur de coupe max. métaux non-ferreux (mm)	25	25
Profondeur de coupe max dans tuyau de métal (mm)	150	150
Vitesse à vide (cpm)	0-3000	0-3000
Course (mm)	32	32
Poids avec batterie (EPTA) (kg)	3.8 (M18 B5)	3.8 (M18 B5)
Inclus dans le kit	Aucune batterie fournie, Aucun chargeur fourni, HD Box	2 x M18 B5 Packs Batteries, M12-18 FC Chargeur, HD Box
N° d'article :	4933478293	4933478291
Code EAN dans SAP	4058546344702	4058546344689
PVB incl. TAR excl. TVA	444,75 CHF	752,09 CHF
PVB incl. TAR incl. TVA	479,00 CHF	810,00 CHF

## M18 FSX | M18 FUEL™ SCIE SABRE SAWZALL™

- La super scie sabre M18 FUEL™ fournit la puissance nécessaire pour couper à la même vitesse qu'une scie sabre filaire équivalente. Avec une batterie REDLITHIUM™ HIGH OUTPUT™ 12.0 Ah, elle permet jusqu'à 150 coupes de pin de 290 mm x 45 mm
- Le système d'outils HIGH OUTPUT™ élève les technologies M18 FUEL™ à un nouveau niveau et offre des performances et une autonomie étendues. Ces outils sont conçus pour maximiser le partenariat avec les batteries HIGH OUTPUT™
- Nouvelle électronique intelligente REDLINK PLUS™ pour une protection supérieure contre les surcharges de l'outil et de la batterie, pour des performances et une autonomie nettement améliorées.
- La nouvelle batterie REDLITHIUM™ HIGH OUTPUT™ 12.0 Ah est dotée de nouvelles cellules plus performantes et d'une nouvelle électronique. Grâce à ces innovations et à l'absence d'impédance, la batterie REDLITHIUM™ HIGH OUTPUT™ 12.0 Ah délivre une puissance inégalée et constante pour une grande autonomie.
- L'action pendulaire permet de dégager les débris plus rapidement, permettant une coupe plus rapide dans le bois. Idéal pour la démolition
- 3000 cps/min et une course de 32 mm pour une coupe rapide et sans effort dans une large gamme de matériaux
- Variateur de vitesses 5 positions de 1500 à 3000 cps/min pour régler la vitesse en fonction du matériau que l'on coupe



## M18 FUEL

	M18 FSX-0C	M18 FSX-121C
Profondeur de coupe max dans l'acier (mm)	20	20
Max. profondeur de coupe en aluminium (mm)	25	25
Profondeur de coupe max. métaux non-ferreux (mm)	25	25
Profondeur de coupe max dans tuyau de métal (mm)	150	150
Vitesse à vide (cpm)	0 - 3000	0 - 3000
Course (mm)	32	32
Poids avec batterie (EPTA) (kg)	5.5 (M18 HB12)	5.5 (M18 HB12)
Inclus dans le kit	Aucune batterie fournie, Aucun chargeur fourni, Kitbox	1 x M18 HB12 Pack Batterie, M12-18 FC Chargeur, Kitbox
N° d'article :	4933464724	4933464484
Code EAN dans SAP	4058546226695	4058546224295
PVB incl. TAR excl. TVA	539,46 CHF	927,58 CHF
PVB incl. TAR incl. TVA	581,00 CHF	999,00 CHF

## M18 BSX | M18™ SCIE SABRE SAWZALL™

- Le moteur haute performance 4 pôles de MILWAUKEE® délivre une puissance maximale tout en maximisant le rapport poids-puissance
- REDLINK™ électronique de protection contre les surcharges de la batterie pour la meilleure durée de vie
- Système FIXTEC™ MILWAUKEE® breveté permet un changement de lame rapide sans outil
- Mécanisme d'équilibrage pour réduire les vibrations de 15,2 m/s<sup>2</sup> dans des poutres en bois
- 28,6 mm longueur de course et 3000 coups par minute pour une coupe très rapide
- Indicateur de charge et éclairage LED intégrés
- La batterie REDLITHIUM™ protège l'outil et la batterie contre les surchauffes et les surcharges pour une meilleure autonomie et une durée de vie plus longue de l'ensemble.
- Système de batterie flexible: fonctionne avec toutes les batteries MILWAUKEE® M18™



## M18

	M18 BSX-0	M18 BSX-402C
Profondeur de coupe max dans le bois tendre (mm)	300	300
Profondeur de coupe max dans l'acier (mm)	20	20
Max. profondeur de coupe en aluminium (mm)	25	25
Profondeur de coupe max. métaux non-ferreux (mm)	25	25
Profondeur de coupe max dans tuyau de métal (mm)	150	150
Vitesse à vide (cpm)	3000	3000
Course (mm)	28.6	28.6
Poids avec batterie (EPTA) (kg)	4.0 (M18 B4)	4.0 (M18 B4)
Inclus dans le kit	Aucune batterie fournie, Aucun chargeur fourni, Aucun sac ni box fourni	2 x M18 B4 Packs Batteries, M12-18 C Chargeur, Kitbox
N° d'article :	4933447275	4933447285
Code EAN dans SAP	4002395006113	4002395006120
PVB incl. TAR excl. TVA	276,69 CHF	593,31 CHF
PVB incl. TAR incl. TVA	298,00 CHF	639,00 CHF

## M18 FHZ | M18 FUEL™ SCIE SABRE 1 MAIN HACKZALL™

- Moteur POWERSTATE™ sans charbons conçu et fabriqué par MILWAUKEE® pour une plus longue durée de vie du moteur et plus de puissance
- REDLINK PLUS™ - Nouvelle électronique qui offre une protection contre les surcharges de l'outil et de la batterie, pour des performances et une autonomie nettement améliorées
- La batterie REDLITHIUM™ protège l'outil et la batterie contre les surchauffes et les surcharges pour une meilleure autonomie et une durée de vie plus longue de l'ensemble
- Longueur de course de 22 mm avec une vitesse de course de 3000 cp/min
- Patin pivotant pour optimiser la position de coupe
- LED intégré pour améliorer la visibilité dans les espaces sombres
- Système FIXTEC™ : changement de la lame simple et sans outil
- Système de batterie flexible : fonctionne avec toutes les batteries MILWAUKEE® M18™



## M18 FUEL

	M18 FHZ-0X	M18 FHZ-502X
Vitesse à vide (cpm)	0 - 3000	0 - 3000
Course (mm)	22	22
Poids avec batterie (EPTA) (kg)	2.6 (M18 B5)	2.6 (M18 B5)
Inclus dans le kit	Aucune batterie fournie, Aucun chargeur fourni, HD Box	2 x M18 B5 Packs Batteries, M12-18 FC Chargeur, HD Box
N° d'article :	4933459887	4933459885
Code EAN dans SAP	4058546030599	4058546030575
PVB incl. TAR excl. TVA	328,69 CHF	567,32 CHF
PVB incl. TAR incl. TVA	354,00 CHF	611,00 CHF

## C18 HZ | M18™ SCIE SABRE 1 MAIN HACKZALL™

- Scie sabre une main MILWAUKEE® haute performance de seulement 375 mm de longueur, idéal pour travailler dans des espaces confinés
- REDLINK™ électronique de protection contre les surcharges de la batterie pour la meilleure durée de vie
- Système anti-vibration à double balancier pour un confort de travail optimal et une longévité accrue
- Système FIXTEC™ : changement rapide du mandrin et de la lame
- 20 mm longueur de course et 3000 coups par minute pour une coupe très rapide
- Gestion individuelle des cellules pour une batterie 100% chargée optimisant ainsi sa durée de vie et son autonomie
- Indicateur de charge intégré
- Eclairage LED intégré pour une meilleure visibilité de la zone de travail
- La batterie REDLITHIUM™ protège l'outil et la batterie contre les surchauffes et les surcharges pour une meilleure autonomie et une durée de vie plus longue de l'ensemble.
- Système de batterie flexible: fonctionne avec toutes les batteries M18™ MILWAUKEE®



	C18 HZ-0	C18 HZ-402B
Vitesse à vide (cpm)	0 - 3000	0 - 3000
Course (mm)	20	20
Poids avec batterie (EPTA) (kg)	2.5 (M18 B4)	2.5 (M18 B4)
Inclus dans le kit	Aucune batterie fournie, Aucun chargeur fourni, Aucun sac ni box fourni	2 x M18 B4 Packs Batteries, M12-18 C Chargeur, Sac de transport
N° d'article :	4933416785	4933441340
Code EAN dans SAP	4002395237982	4002395001491
PVB incl. TAR excl. TVA	265,55 CHF	549,68 CHF
PVB incl. TAR incl. TVA	286,00 CHF	592,00 CHF

## M18 FBJS | M18 FUEL™ SCIE SAUTEUSE POMMEAU

- Moteur POWERSTATE™ sans charbons conçu et fabriqué par MILWAUKEE® pour une coupe rapide, une longue durée de vie de l'outil et des coupes jusqu'à 32 m en OSB 19 mm (avec une batterie 5.0 Ah)
- REDLINK PLUS™ - Nouvelle électronique qui offre une protection contre les surcharges de l'outil et de la batterie, pour des performances et une autonomie nettement améliorées
- La batterie REDLITHIUM™ protège l'outil et la batterie contre les surchauffes et les surcharges pour une meilleure autonomie et une durée de vie plus longue de l'ensemble
- Système de fixation FIXTEC™ breveté par MILWAUKEE® pour un changement de lame rapide et facile
- Mouvement pendulaire à 5 positions pour des coupes toujours plus performantes
- Interrupteur marche / arrêt ambidextre permettant à l'utilisateur d'allumer l'outil en toutes circonstances
- 6 vitesses préprogrammées avec démarrage progressif pour un meilleur contrôle de l'outil et des coupes précises
- Vitesse maximale de 3500 cp/min pour des coupes propres qui n'abîment pas le matériau
- Souffleur de poussière intégré pour une bonne visibilité de la ligne de coupe tout au long de l'application
- Eclairage LED intégré pour une bonne visibilité de la zone de travail



	M18 FBJS-0X	M18 FBJS-502X
Vitesse à vide (cpm)	800 - 3500	800 - 3500
Capacité de coupe max. bois (mm)	100	100
Capacité de coupe max. acier (mm)	10	10
Course (mm)	25	25
Poids avec batterie (EPTA) (kg)	2.8 (M18 B5)	2.8 (M18 B5)
Inclus dans le kit	Aucune batterie fournie, HD Box	2 x M18 B5 Packs Batteries, M12-18 FC Chargeur, HD Box
N° d'article :	4933464799	4933464800
Code EAN dans SAP	4058546227449	4058546227456
PVB incl. TAR excl. TVA	369,55 CHF	676,88 CHF
PVB incl. TAR incl. TVA	398,00 CHF	729,00 CHF

## M18 FJS | M18 FUEL™ SCIE SAUTEUSE POIGNÉE

- Moteur MILWAUKEE® POWERSTATE™ pour des coupes plus rapides et une durée de vie de l'outil allongée - jusqu'à 32m dans de l'OSB 19mm avec une batterie 5,0 Ah
- Nouvelle électronique intelligente REDLINK PLUS™ pour une protection supérieure contre les surcharges de l'outil et de la batterie, pour des performances et une autonomie nettement améliorée
- La batterie REDLITHIUM™ offre une performance supérieure, l'alliance entre l'électronique de la batterie et la performance de l'outil permet d'offrir plus d'autonomie ainsi qu'une meilleure durée de vie de la batterie
- Système de fixation FIXTEC™ breveté MILWAUKEE® pour un changement facile et rapide de la lame
- Plateau ajustable sans clé pour des coupes biseautées entre 0° et 45°
- Action pendulaire en cinq étapes pour une performance de coupe accrue
- Souffleur de poussière intégré pour une ligne de coupe exempte de poussière de bois
- LED intégrée pour éclairer la zone de travail
- Sabot amovible pour éviter les marques et les rayures lors de la coupe de matériaux souples



	M18 FJS-0X	M18 FJS-502X
Vitesse à vide (cpm)	0 - 3500	0 - 3500
Capacité de coupe max. bois (mm)	135	135
Capacité de coupe max. acier (mm)	10	10
Coupe biaisée (°)	45	45
Course (mm)	25	25
Poids avec batterie (EPTA) (kg)	2.9 (M18 B5)	2.9 (M18 B5)
Inclus dans le kit	Aucune batterie fournie, Aucun chargeur fourni, HD Box	2 x M18 B5 Packs Batteries, M12-18 FC Chargeur, HD Box
N° d'article :	4933464726	4933464727
Code EAN dans SAP	4058546226718	4058546226725
PVB incl. TAR excl. TVA	369,55 CHF	676,88 CHF
PVB incl. TAR incl. TVA	398,00 CHF	729,00 CHF

## M18 BJS | M18™ SCIE SAUTEUSE POIGNÉE

- Démarrage progressif + variateur de vitesse jusqu'à 2 800 cps/min pour une coupe rapide
- Électronique REDLINK™: Protection du moteur, optimisation de la durée de vie de la batterie, protection contre les surcharges
- Système FIXTEC™ breveté pour un changement de lame facile et rapide
- Semelle en fonte pour un ajustement entre 0° et 45° sans outil
- Mouvement pendulaire à 5 positions pour améliorer les performances
- Eclairage LED intégré pour une bonne visibilité de la zone de travail
- Ventilateur intégré permettant de laisser la zone de coupe libre des poussières
- Patin détachable pour éviter d'abîmer le matériau lors de la coupe
- La batterie REDLITHIUM™ protège l'outil et la batterie contre les surchauffes et les surcharges pour une meilleure autonomie et une durée de vie plus longue de l'ensemble.
- Système de batterie flexible : fonctionne avec toutes les batteries MILWAUKEE® M18™



	M18 BJS-0	M18 BJS-402C
Vitesse à vide (cpm)	0 - 2800	0 - 2800
Capacité de coupe max. bois (mm)	135	135
Capacité de coupe max. acier (mm)	10	10
Course (mm)	25	25
Poids avec batterie (EPTA) (kg)	2.5 (M18 B4)	2.5 (M18 B4)
Inclus dans le kit	Aucune batterie fournie, Aucun chargeur fourni, Aucun sac ni box fourni	2 x M18 B4 Packs Batteries, M12-18 C Chargeur, Kitbox
N° d'article :	4933451391	4933451389
Code EAN dans SAP	4002395157990	4002395157976
PVB incl. TAR excl. TVA	294,34 CHF	630,45 CHF
PVB incl. TAR incl. TVA	317,00 CHF	679,00 CHF

## M18 FMT | M18 FUEL™ MULTI-TOOL

**M18 FUEL**

- Le moteur sans charbons POWERSTATE™, l'angle d'oscillation de 2,1° (gauche / droite) et la vitesse d'oscillation de 10 000 à 20 000 osc/min offrent l'une des vitesses de coupe les plus rapides du marché
- Permet de répondre facilement à de nombreuses applications exigeantes, telles que les coupes dans les bois durs et le bois avec des clous
- Le 10 réglages permettent aux utilisateurs d'ajuster la vitesse à l'application
- Changement de lame sans outil FIXTEC™ avec adaptateur de changement de lame universel inclus pour accepter toutes les lames des principaux concurrents
- Eclairage LED intégrée à 180 degrés pour une visibilité maximale dans les situations de faible éclairage
- Livré avec 1x lame de bois oscillante multi-tool OPEN-LOK à ajustement universel, 1x patin de ponçage multi-tool, 1x papier abrasif grain 60, 1x papier abrasif grain 80, 2x papier abrasif grain 120 et 1x papier abrasif grain 240
- L'ADN de notre plateforme FUEL™ redéfinit l'équilibre des technologies sans fil. Le moteur POWERSTATE™ sans charbon de MILWAUKEE®, la batterie REDLITHIUM™ et l'intelligence électronique REDLINK PLUS™ offrant une puissance, une autonomie et une durabilité exceptionnelles



	M18 FMT-0X	M18 FMT-502X
Angle oscillation D/G (°)	2.1	2.1
Vitesse à vide (tr/min)	10,000 - 20,000	10,000 - 20,000
Poids avec batterie (EPTA) (kg)	1.9 (M18 B5)	1.9 (M18 B5)
Inclus dans le kit	Aucune batterie fournie, Aucun chargeur fourni, HD Box	2 x M18 B5 Packs Batteries, M12-18 FC Chargeur, HD Box
N° d'article :	4933478491	4933478492
Code EAN dans SAP	4058546346843	4058546346850
PVB incl. TAR excl. TVA	351,90 CHF	691,74 CHF
PVB incl. TAR incl. TVA	379,00 CHF	745,00 CHF

## M18 BMT | M18™ MULTI-TOOL

**M18**

- Solution sans fil polyvalente pour les applications de coupe et d'enlèvement
- La protection électronique REDLINK™ contre les surcharges et les surchauffent pour une meilleure durée de vie de la batterie
- La vitesse variable (12,000 - 18,000 rpm) et le mouvement d'oscillation 1,7° gauche / droite permettent un achèvement rapide des applications professionnelles dans des matériaux tels que le métal, le bois et le plastique
- Système FIXTEC™ pour un changement rapide de la lame. Fourni avec un adaptateur de lame universelle pour fonctionner avec l'ensemble des lames du marché
- La batterie REDLITHIUM™ offre une performance supérieure, l'alliance entre l'électronique de la batterie et la performance de l'outil permet d'offrir plus d'autonomie ainsi qu'une meilleure durée de vie de la batterie
- Changement libre de l'outil FIXTEC™, adaptateur universel inclut
- Extracteur de poussières intégré à l'outil fonctionnant avec un système d'extraction filaire ou sans fil (non-inclus avec l'outil)
- Indicateur de charge et éclairage LED intégrés
- Système de batterie flexible : fonctionne avec toutes les batteries MILWAUKEE® M18™



	M18 BMT-0	M18 BMT-421C
Angle oscillation D/G (°)	1.7	1.7
Vitesse à vide (tr/min)	12,000 - 18,000	12,000 - 18,000
Poids avec batterie (EPTA) (kg)	1.7 (M18 B2)	1.7 (M18 B2)
Inclus dans le kit	Aucune batterie fournie, Aucun chargeur fourni, Aucun sac ni box fourni	1 x M18 B4, 1 x M18 B2 Packs Batteries, M12-18 C Chargeur, Kitbox
N° d'article :	4933446203	4933446210
Code EAN dans SAP	4002395004928	4002395004911
PVB incl. TAR excl. TVA	242,34 CHF	503,25 CHF
PVB incl. TAR incl. TVA	261,00 CHF	542,00 CHF

## M18 BP | M18™ RABOT 82 MM

**M18**

- Moteur 4 pôles MILWAUKEE® délivrant une vitesse de 14 000 tr/min
- La protection électronique REDLINK™ contre les surcharges et les surchauffent pour une meilleure durée de vie de la batterie
- La batterie REDLITHIUM™ protège l'outil et la batterie contre les surchauffes et les surcharges pour une meilleure autonomie et une durée de vie plus longue de l'ensemble.
- Double lame en carbure réversible protégée par un patin de repos escamotable et une largeur de coupe de 82 mm
- Semelle en magnésium réglable dans 20 positions différentes jusqu'à 2 mm de profondeur pour un retrait précis de la matière. Rainure en V idéale pour les chanfreins
- Jusqu'à 10,7 mm de profondeur de feuillure
- Éjection des copeaux à droite ou à gauche avec sac récupérateur ou raccordement à un aspirateur
- Patin large sur l'avant pour un placement précis et rapide de l'outil sur le matériau à travailler
- Jusqu'à 10,7 mm de profondeur de feuillure.
- Frein moteur intégré pour plus de sécurité
- Système de batterie flexible: fonctionne avec toutes les batteries MILWAUKEE® M18™



	M18 BP-0	M18 BP-402C
Vitesse à vide (tr/min)	14,000	14,000
Hobelleur (mm)	82	82
Spantiefte (mm)	2	2
Profondeur de délignage (mm)	10.7	10.7
Poids avec batterie (EPTA) (kg)	2.7 (M18 B4)	2.7 (M18 B4)
Inclus dans le kit	Aucune batterie fournie, Aucun chargeur fourni, Aucun sac ni box fourni	2 x M18 B4 Packs Batteries, M12-18 C Chargeur, Kitbox
N° d'article :	4933451113	4933451114
Code EAN dans SAP	4002395137374	4002395137381
PVB incl. TAR excl. TVA	271,12 CHF	549,68 CHF
PVB incl. TAR incl. TVA	292,00 CHF	592,00 CHF

## M18 FTR8 | M18 FUEL™ AFFLEUREUSE 6 & 8 MM

**M18 FUEL**

- Le moteur sans charbons POWERSTATE™ fournit la puissance des affleureuses filaire avec au maximum 31 000 tr / min pour une coupe douce et puissante
- Le cadran à vitesse variable permet aux utilisateurs de régler la vitesse entre 10 000 et 31 000 tr / min afin d'avoir le meilleur contrôle pendant l'application
- Autonomie d'une journée de travail avec une batterie M18™ 5.0 Ah (jusqu'à 115 m)
- Système de réglage en hauteur innovant intégrant un micro-réglage de 0,4 mm
- Le frein actif arrête la fraise rapidement
- Base plongeante incluse avec 3 goupilles d'arrêt pour mortaiser en plusieurs passes
- Double éclairage LED pour illuminer la zone de travail
- Compatible avec le système d'extraction de poussière DEK26
- Fourni avec 2 accessoires d'extraction de poussière, embase de 146 mm qui accepte des bagues de guidage de 31,75 mm, pinces de serrage de 6 mm et 8 mm, base plongeante, 2 x butées latérales
- L'ADN de notre plateforme FUEL™ redéfinit l'équilibre des technologies sans fil. Le moteur POWERSTATE™ sans charbon de MILWAUKEE®, la batterie REDLITHIUM™ et l'intelligence électronique REDLINK PLUS™ offrant une puissance, une autonomie et une durabilité exceptionnelles



	M18 FTR8-0X
Capacité mandrin (mm)	8
Capacité de coupe plongeante (mm)	50
Vitesse à vide (tr/min)	31,000
Réglages vitesse	6
Poids avec batterie (EPTA) (kg)	2.1 (M18 B5)
Inclus dans le kit	Aucune batterie fournie, Aucun chargeur fourni, HD Box
N° d'article :	4933479073
Code EAN dans SAP	4058546368678
PVB incl. TAR excl. TVA	409,47 CHF
PVB incl. TAR incl. TVA	441,00 CHF

## M18 BQSS | M18™ PONCEUSE VIBRANTE ¼" FEUILLE

**M18**

- Le moteur haute performance délivre une vitesse de 11 000 à 13 000 osc/min pour un enlèvement de matière plus rapide
- 6 niveaux de réglages de vitesse pour adapter la vitesse en fonction du matériau travaillé
- Le patin de ponçage universel auto-agrippant permet de changer facilement les papiers abrasifs
- Clips de rétention de papier à utiliser avec du papier abrasif standard
- La hauteur du pomméau à profil bas et la poignée texturée offrent une ergonomie améliorée
- Le mouvement orbital anti-tourbillon assure des finitions parfaites avec des vibrations de 5,23 m/s<sup>2</sup> seulement
- Fournie avec un perforateur à papier pour une utilisation avec du papier abrasif standard
- La batterie REDLITHIUM™ offre une performance supérieure, l'alliance entre l'électronique de la batterie et la performance de l'outil permet d'offrir plus d'autonomie ainsi qu'une meilleure durée de vie de la batterie
- Système de batterie flexible: fonctionne avec toutes les batteries MILWAUKEE® M18™



	M18 BQSS-0	M18 BQSS-502B
Vitesse à vide (tr/min)	11,000 - 13,000	11,000 - 13,000
Diamètre d'oscillation (mm)	1.6	1.6
Dimension des abrasifs (mm)	113 x 104	113 x 104
Poids avec batterie (EPTA) (kg)	1.9 (M18 B5)	1.9 (M18 B5)
Inclus dans le kit	Aucune batterie fournie, Aucun chargeur fourni, Aucun sac ni box fourni	2 x M18 B5 Packs Batteries, M12-18 C Chargeur, Sac de transport
N° d'article :	4933479966	4933479967
Code EAN dans SAP	4058546377601	4058546377618
PVB incl. TAR excl. TVA	195,91 CHF	459,61 CHF
PVB incl. TAR incl. TVA	211,00 CHF	495,00 CHF

## M18 FBTS75 | M18 FUEL™ PONCEUSE À BANDE 75 MM

**M18 FUEL**

- Conception compacte, avec l'avant et le côté de l'outil plats pour un ponçage optimal
- Capture de 90% de la poussière grâce à l'utilisation du sac à poussière en tissu
- Vitesse de ponçage variable de 230 à 410 m/s
- Le pomméau ajustable sans outil permet à l'utilisateur de trouver la position de ponçage optimale
- Bande abrasive standard de 75 x 457 mm de taille
- Changement de la bande abrasive sans outil avec un réglage facile permettant un alignement précis de la bande
- Éclairage LED avant et latéral pour une illumination à 180° de la zone de travail
- L'ADN de notre plateforme FUEL™ redéfinit l'équilibre des technologies sans fil. Le moteur POWERSTATE™ sans charbon de MILWAUKEE®, la batterie REDLITHIUM™ et l'intelligence électronique REDLINK PLUS™ offrant une puissance, une autonomie et une durabilité exceptionnelles
- Système de batterie rétrocompatible: fonctionne avec toutes les batteries MILWAUKEE® M18™



	M18 FBTS75-0	M18 FBTS75-552X
Belt speed [m/min]	230 - 410	230 - 410
Longueur bande (mm)	457	457
Largeur bande (mm)	75	75
Surface de ponçage (mm)	90 x 135	90 x 135
Poids avec batterie (EPTA) (kg)	4.6 (M18 HB5.5)	4.6 (M18 HB5.5)
Inclus dans le kit	Aucune batterie fournie, Aucun chargeur fourni, Aucun sac ni box fourni	2 x M18 HB5.5 Packs Batteries, M12-18 FC Chargeur, HD Box
N° d'article :	4933479614	4933479615
Code EAN dans SAP	4058546374082	4058546374099
PVB incl. TAR excl. TVA	496,75 CHF	727,02 CHF
PVB incl. TAR incl. TVA	535,00 CHF	783,00 CHF

## M18 BOS125 | M18™ PONCEUSE ORBITALE EXCENTRIQUE 125MM

**M18**

- Le moteur haute performance MILWAUKEE® délivre une vitesse de 14 000 à 24 000 tr/min pour un enlèvement de matière plus rapide
- L'électronique REDLINK™ protège la batterie et l'outil contre les surcharges et les surchauffes pour une meilleure durée de vie de l'ensemble
- Six réglages de vitesse pour régler la bonne vitesse en fonction des différents types de matériaux
- Bac à poussière équipé d'un filtre pour une meilleure gestion des poussières
- Plateau de ponçage universel pour un changement de disque facile
- Légèreté - 1,6 kg
- Adaptateur fourni pour s'adapter à tous les aspirateurs MILWAUKEE®
- La batterie REDLITHIUM™ offre une performance supérieure, l'alliance entre l'électronique de la batterie et la performance de l'outil permet d'offrir plus d'autonomie ainsi qu'une meilleure durée de vie de la batterie
- Système de batterie flexible: fonctionne avec toutes les batteries MILWAUKEE® M18™



	M18 BOS125-0	M18 BOS125-502B
Vitesse à vide (tr/min)	12,000	12,000
Oscillation (osc/min)	14,000 - 24,000	14,000 - 24,000
Diamètre d'oscillation (mm)	2.4	2.4
Dimension des abrasifs (mm)	125	125
Poids avec batterie (EPTA) (kg)	1.6 (M18 B5)	1.6 (M18 B5)
Inclus dans le kit	Aucune batterie fournie, Aucun chargeur fourni, Aucun sac ni box fourni	2 x M18 B5 Packs Batteries, M12-18 C Chargeur, Sac de transport
N° d'article :	4933464228	4933464229
Code EAN dans SAP	4058546221737	4058546221744
PVB incl. TAR excl. TVA	213,56 CHF	480,97 CHF
PVB incl. TAR incl. TVA	230,00 CHF	518,00 CHF

## M18 FAC | M18 FUEL™ COMPRESSEUR DE CHANTIER

**M18 FUEL**

- Le moteur sans charbons POWERSTATE™ délivre une pression d'air maximale de 9,31 bar et 48 l / m à 2,8 bar, ce qui offre suffisamment de performances pour les cloueuses et agrafeuses de finition courantes
- Avec seulement 68 dB (A), c'est l'un des compresseurs sans fil les plus silencieux du marché, permettant un environnement de travail plus confortable sur le chantier
- Le poids de 14 kg et les deux poignées permettent au compresseur d'être facilement transporté vers et depuis le chantier
- Excellente productivité avec une autonomie de 1600 clous 18G sur une batterie M18™ 12,0 Ah
- Le régulateur permet un réglage rapide et facile de la pression au niveau souhaité
- Le connecteur rapide permet à l'utilisateur de fixer et de déconnecter rapidement le tuyau pour une productivité accrue
- L'ADN de notre plateforme FUEL™ redéfinit l'équilibre des technologies sans fil. Le moteur POWERSTATE™ sans charbon de MILWAUKEE®, la batterie REDLITHIUM™ et l'intelligence électronique REDLINK PLUS™ offrant une puissance, une autonomie et une durabilité exceptionnelles
- Système de batterie rétrocompatible: fonctionne avec toutes les batteries MILWAUKEE® M18™



	M18 FAC-0
Débit d'air (l/min)	48
Pression max (bar/PSI)	9.31/ 135
Capacité réservoir (l)	7.6
Niveau de pression acoustique (Lpa)(dB(A))	68
Poids avec batterie (EPTA) (kg)	15.7 (M18 HB12)
Inclus dans le kit	Aucune batterie fournie, Aucun chargeur fourni, Aucun sac ni box fourni
N° d'article :	4933472166
Code EAN dans SAP	4058546325626
PVB incl. TAR excl. TVA	619,31 CHF
PVB incl. TAR incl. TVA	667,00 CHF

# TROUVEZ LE BON CLOUEUR/AGRAFEUSE

## CLOUEURS DE CHARPENTE

Toits, planchers, montants et terrasses.



**M18 FUEL**



**M18 FFN-502C**

Angle d'inclinaison 30° - 34°

**M18 FUEL**



**M18 FFN21-0C**

Angle d'inclinaison 20° - 22°

**M18 FUEL**



**M18 FFNS-502C**

Angle d'inclinaison 30° - 34°

## CLOUEURS DE FINITION

Plinthes, moulures, parquets, rampes, escaliers, encadrement de portes et de fenêtres, ébénisterie.



**M18 FUEL**



**M18 FN18GS-202X**

Angle d'inclinaison DROIT

**M18 FUEL**



**M18 FN16GA-202X**

Angle d'inclinaison 20°

**M18 FUEL**



**M18 FN15GA-0X**

Angle d'inclinaison 34°

## AGRAFEUSE POUR CLÔTURES



**M18 FUEL**



**M18 FFUS-302C**

Angle d'inclinaison DROIT

## AGRAFEUSES

Tissus, plastiques et planches.



**M18 FUEL**



**M18 FNCS18GS-202X**

Angle d'inclinaison DROIT

**M12**



**M12 BST-202X**

Angle d'inclinaison DROIT

**M12**



**M12 BCST-0X**

Angle d'inclinaison DROIT



Scannez ici  
pour voir notre  
gamme EPI



Consultez notre  
gamme de clous  
et d'agrafes

**REDLITHIUM™**

## M18 FFFN21 | M18 FUEL™ CLOUEUR DE CHARPENTE 21°

M18 FUEL

- Puissance adaptée pour un affilement uniforme sur tous les tirs
- Technologie Ready to Fire élimine le temps de chargement du clou pour des tirs plus rapides et plus précis
- Pas de cartouches de gaz, ni d'entretien nécessaire, conçu pour assurer une excellente performance et une grande autonomie
- Deux mode de tir : le tir séquentiel pour maximiser la précision et le tir rafale pour plus de vitesse
- Ajustement de la jauge de profondeur sans outil et facile pour un affilement précis du matériau
- Mécanisme Dry-Fire pour éviter les tirs à vide
- Jusqu'à 700 clous d'autonomie avec une batterie 18V REDLITHIUM™ 5.0 Ah pour un maximum de productivité
- Permet de fixer des clous de charpente compatible dans le chargeur adapté pour des angles de 20° à 22°
- Chargeur facilement accessible en cas de blocage
- Eclairage de la zone de travail via une LED pour une application plus précise
- L'ADN de notre plateforme FUEL™ redéfinit l'équilibre des technologies sans fil. Le moteur POWERSTATE™ sans charbon de MILWAUKEE®, la batterie REDLITHIUM™ et l'intelligence électronique REDLINK PLUS™ offrant une puissance, une autonomie et une durabilité exceptionnelles



M18 FFFN21-OC	
Angle d'inclinaison (°)	20 - 22
Clous gauge (mm)	2.8 - 3.7
Type de clou (mm)	50 - 90
Capacité chargeur clous	51
Poids avec batterie (EPTA) (kg)	5.0 (M18 B5)
Inclus dans le kit	Aucune batterie fournie, Aucun chargeur fourni, Kitbox
N° d'article :	4933478993
Code EAN dans SAP	4058546362751
PVB incl. TAR excl. TVA	727,02 CHF
PVB incl. TAR incl. TVA	783,00 CHF

## M18 FFFN | M18 FUEL™ CLOUEUR DE CHARPENTE

M18 FUEL

- Puissance adaptée pour un affilement uniforme sur tous les tirs
- Technologie Ready to Fire élimine le temps de chargement du clou pour des tirs plus rapides et plus précis
- Pas de cartouches de gaz, ni d'entretien nécessaire, conçu pour assurer une excellente performance et une grande autonomie
- Deux mode de sélection : le tir séquentiel pour maximiser la précision et le tir rafale pour plus de vitesse
- Ajustement de la jauge de profondeur sans outil et facile pour un affilement précis du matériau
- Mécanisme Dry-Fire pour éviter les tirs à vide
- Jusqu'à 700 clous d'autonomie avec une batterie 18V REDLITHIUM™ 5.0 Ah pour un maximum de productivité
- Permet de fixer des clous de charpente compatible dans le chargeur adapté pour des angles de 30° ou 34°
- Chargeur facilement accessible en cas de blocage
- Eclairage de la zone de travail via une LED pour une application plus précise
- L'ADN de notre plateforme FUEL™ redéfinit l'équilibre des technologies sans fil. Le moteur POWERSTATE™ sans charbon de MILWAUKEE®, la batterie REDLITHIUM™ et l'intelligence électronique REDLINK PLUS™ offrant une puissance, une autonomie et une durabilité exceptionnelles



	M18 FFFN-OC	M18 FFFN-502C
Angle d'inclinaison (°)	30 - 34	30 - 34
Clous gauge (mm)	2.8 - 3.3	2.8 - 3.3
Type de clou (mm)	50 - 90	50 - 90
Capacité chargeur clous	51	51
Poids avec batterie (EPTA) (kg)	5.1 (M18 B5)	5.1 (M18 B5)
Inclus dans le kit	Aucune batterie fournie, Aucun chargeur fourni, Kitbox	2 x M18 B5 Packs Batteries, M12-18 FC Chargeur, Kitbox
N° d'article :	4933471406	4933471404
Code EAN dans SAP	4058546290344	4058546290320
PVB incl. TAR excl. TVA	727,02 CHF	1032,50 CHF
PVB incl. TAR incl. TVA	783,00 CHF	1112,00 CHF

## M18 FFNS | M18 FUEL™ CLOUEUR DE CHARPENTE AVEC FIXATION UNITAIRE

M18 FUEL

- Puissance adaptée pour un affilement uniforme sur tous les tirs
- Technologie Ready to Fire élimine le temps de chargement du clou pour des tirs plus rapides et plus précis
- Pas de cartouches de gaz, ni d'entretien nécessaire, conçu pour assurer une excellente performance et une grande autonomie
- Le mode de tir unique permet un placement précis de chaque clou tiré
- Ajustement de la jauge de profondeur sans outil et facile pour un affilement précis du matériau
- Mécanisme Dry-Fire pour éviter les tirs à vide
- Jusqu'à 700 clous d'autonomie avec une batterie 18V REDLITHIUM™ 5.0 Ah pour un maximum de productivité
- Permet de fixer des clous de charpente compatible dans le chargeur adapté pour des angles de 30° ou 34°
- Accès rapide et élimination facile des bourrages
- Eclairage de la zone de travail via une LED pour une application plus précise
- L'ADN de notre plateforme FUEL™ redéfinit l'équilibre des technologies sans fil. Le moteur POWERSTATE™ sans charbon de MILWAUKEE®, la batterie REDLITHIUM™ et l'intelligence électronique REDLINK PLUS™ offrant une puissance, une autonomie et une durabilité exceptionnelles
- Système de batterie rétrocompatible: fonctionne avec toutes les batteries MILWAUKEE® M18™



M18 FFNS-502C	
Angle d'inclinaison (°)	30 - 34
Clous gauge (mm)	2.8 - 3.3
Type de clou (mm)	50 - 90
Capacité chargeur clous	51
Poids avec batterie (EPTA) (kg)	5.1 (M18 B5)
Inclus dans le kit	2 x M18 B5 Packs Batteries, M12-18 FC Chargeur, Kitbox
N° d'article :	4933478302
Code EAN dans SAP	4058546344795
PVB incl. TAR excl. TVA	1032,50 CHF
PVB incl. TAR incl. TVA	1112,00 CHF

## M18 FN16GA | M18 FUEL™ CLOUEUR INCLINÉ DE FINITION JAUGE 16

M18 FUEL

- Puissance adaptée pour un affilement uniforme sur la surface sur les bois durs
- Technologie "Ready To Fire" élimine le temps de chargement du clou pour des tirs plus rapides et plus précis
- Pas de cartouches de gaz ni entretien, le cloueur a été conçu pour une excellente performance et une grande autonomie
- Nez plus étroit, de la taille exacte de la tête du clou ce qui permet une finition plus soignée
- Plusieurs formes de nez sont intégrés afin de permettre à l'utilisateur de réaliser une meilleure finition peu importe l'application
- Conception compacte permettant à l'utilisateur de tirer des clous dans des angles plus étroits
- Ajustement facile, rapide et sans outil de la profondeur permettant d'avoir une meilleure finition.
- Mécanisme de blocage Dry-Fire pour éviter les tirs à vide
- Jusqu'à 1200 clous par charge avec une batterie M18 REDLITHIUM™ 2.0 Ah Indicateur de charge et éclairage LED intégrés pour un placement plus précis des clous.
- Trois technologies exclusives MILWAUKEE® sont intégrées : moteur POWERSTATE™ sans charbon, batterie REDLITHIUM™ avec une électronique intelligente REDLINK PLUS™ pour une puissance, une autonomie et une durabilité exceptionnelles sur le chantier



	M18 FN16GA-0X	M18 FN16GA-202X
Angle d'inclinaison (°)	20	20
Clous gauge (mm)	1.6	1.6
Type de clou (mm)	32 - 64	32 - 64
Capacité chargeur clous	110	110
Poids avec batterie (EPTA) (kg)	3.3 (M18 B2)	3.3 (M18 B2)
Inclus dans le kit	Aucune batterie fournie, Aucun chargeur fourni, HD Box	2 x M18 B2 Packs Batteries, M12-18 FC Chargeur, HD Box
N° d'article :	4933478094	4933478092
Code EAN dans SAP	4058546340278	4058546340254
PVB incl. TAR excl. TVA	617,46 CHF	792,94 CHF
PVB incl. TAR incl. TVA	665,00 CHF	854,00 CHF



## M18 FN15GA | M18 FUEL™ CLOUEUR INCLINÉ DE FINITION JAUGE 15

**M18 FUEL**

- Puissance optimale pour clouer d'une manière uniforme sur du bois dur.
- Technologie "Ready To Fire" élimine le temps de chargement du clou pour une meilleure rapidité sur le chantier
- Pas de cartouches de gaz et aucun nettoyage n'est requis, conçu pour offrir durabilité et fiabilité aux utilisateurs les plus exigeants
- Nez plus étroit, de la taille exacte de la tête du clou ce qui permet une finition plus soignée
- Plusieurs formes de nez sont intégrés afin de permettre à l'utilisateur de réaliser une meilleure finition peu importe l'application
- Conception compacte permettant à l'utilisateur de tirer des clous dans des angles plus étroits
- Ajustement facile, rapide et sans outil de la profondeur permettant d'avoir une meilleure finition
- Mécanisme de blocage Dry-Fire pour éviter les tirs à vide
- Jusqu'à 1200 clous par charge avec une batterie M18 REDLITHIUM™ 2.0 Ah Indicateur de charge et éclairage LED intégrés pour un placement plus précis des clous.
- Trois technologies exclusives MILWAUKEE® sont intégrées : moteur POWERSTATE™ sans charbon, batterie REDLITHIUM™ avec une électronique intelligente REDLINK PLUS™ pour une puissance, une autonomie et une durabilité exceptionnelles sur le chantier



M18 FN15GA-0X	
Angle d'inclinaison (°)	34
Clous gauge (mm)	1.8
Type de clou (mm)	32 - 64
Capacité chargeur clous	110
Poids avec batterie (EPTA) (kg)	3.3 (M18 B2)
Inclus dans le kit	Aucune batterie fournie, Aucun chargeur fourni, HD Box
N° d'article :	4933478091
Code EAN dans SAP	4058546340247
PVB incl. TAR excl. TVA	617,46 CHF
PVB incl. TAR incl. TVA	665,00 CHF

## M18 FN18GS | M18 FUEL™ 18 GS CLOUEUR DE FINITION

**M18 FUEL**

- Puissance optimale pour un affleurement uniforme sur la surface de bois dur
- Technologie "Ready To Fire" élimine le temps de chargement du clou pour des tirs plus rapides et plus précis
- Pas de cartouches de gaz ni entretien, le cloueur a été conçu pour une excellente performance et une grande autonomie
- Nez étroit qui parfaitement adapter aux clous pour une meilleure finition
- Plusieurs nez sont compatibles afin de permettre à l'utilisateur de réaliser la meilleure finition
- Embout permet à l'utilisateur de fixer même dans des angles étroit
- Ajustement de la profondeur facile, rapide et sans outil
- Mécanisme de blocage Dry-Fire pour éviter les tirs à vide
- Capacité de 1200 clous avec une charge de batterie REDLITHIUM™ 2.0 Ah pour un maximum de productivité
- Accès rapide pour un nettoyage facile
- LED pour éclairer la zone de travail et un clouage plus précis
- Système de batterie flexible : fonctionne avec toutes les batteries MILWAUKEE® M18™



	M18 FN18GS-0X	M18 FN18GS-202X
Angle d'inclinaison (°)	0	0
Clous gauge (mm)	1.2	1.2
Type de clou (mm)	16 / 54	16 / 54
Capacité chargeur clous	110	110
Taux de cycle (h)	900	900
Poids avec batterie (EPTA) (kg)	3.1 (M18 B2)	3.1 (M18 B2)
Inclus dans le kit	Aucune batterie fournie, Aucun chargeur fourni, HD Box	2 x M18 B2 Packs Batteries, M12-18 FC Chargeur, HD Box
N° d'article :	4933471409	4933471407
Code EAN dans SAP	4058546290375	4058546290351
PVB incl. TAR excl. TVA	617,46 CHF	798,51 CHF
PVB incl. TAR incl. TVA	665,00 CHF	860,00 CHF

## M18 FFUS | M18 FUEL™ AGRAFEUSE POUR CLÔTURE

**M18 FUEL**

- Excellente puissance pour tirer constamment des agrafes de 50 mm dans les poteaux de clôture
- Technologie Ready to Fire élimine le temps de chargement de l'agrafe pour des tirs plus rapides et plus précis
- Pas de cartouches de gaz, ni d'entretien nécessaire, conçue pour assurer une excellente performance et une grande autonomie
- Ajustement de la profondeur sans outil, rapide et facile pour s'assurer que les agrafes sont enfoncées à la bonne profondeur afin de ne pas écraser le fil
- Accès rapide et élimination facile des agrafes coincées
- Mécanisme Dry-Fire pour éviter les tirs à vide
- Jusqu'à 600 agrafes d'autonomie avec une batterie REDLITHIUM™ M18 HB3 pour un maximum de productivité
- Une excellente ligne de visée permet un placement rapide et précis de chaque agrafe
- Fonctionne uniquement avec les agrafes MILWAUKEE® 9 GA de 40 mm à 50 mm
- Système de batterie rétro-compatible : fonctionne avec toutes les batteries MILWAUKEE® M18™



	M18 FFUS-0C	M18 FFUS-302C
Capacité chargeur	45	45
Staple strip	20	20
Longueur de l'agrafe (mm)	38 - 51	38 - 51
Largeur agrafe (mm)	10.3	10.3
Taux de cycle (h)	600	600
Poids avec batterie (EPTA) (kg)	5.0 (M18 HB3)	5.0 (M18 HB3)
Inclus dans le kit	Aucune batterie fournie, 2 x M18 HB3 Packs	Aucun chargeur fourni, Batteries, M12-18 FC Chargeur, Kitbox
N° d'article :	4933479834	4933479832
Code EAN dans SAP	4058546376284	4058546376260
PVB incl. TAR excl. TVA	808,73 CHF	1039,00 CHF
PVB incl. TAR incl. TVA	871,00 CHF	1119,00 CHF

## M18 FNCS18GS | M18 FUEL™ AGRAFEUSE DE FINITION

**M18 FUEL**

- Excellente puissance pour loger les agrafes de manière homogène à la surface des bois durs
- La technologie Ready to Fire Nail élimine le temps entre chaque tir d'agrafes
- Aucune cartouche de gaz et aucun nettoyage requis, conçus pour offrir durabilité et fiabilité aux utilisateurs les plus exigeants avec très peu d'entretien
- Différents nez stockés sur l'outil pour permettre à l'utilisateur d'obtenir la meilleure finition quelle que soit l'application
- Le verrouillage à vide empêche le tir lorsqu'il n'y a plus d'agrafes dans le chargeur
- Accepte les agrafes de 9,5 mm à 38 mm
- Tire jusqu'à 1200 agrafes par charge avec 1 batterie REDLITHIUM™ -ION 2,0 Ah pour une productivité maximale
- Eclairage LED pour illuminer la surface de travail pour un meilleur placement des agrafes
- L'ADN de notre plateforme FUEL™ redéfinit l'équilibre des technologies sans fil. Le moteur POWERSTATE™ sans charbon de MILWAUKEE®, la batterie REDLITHIUM™ et l'intelligence électronique REDLINK PLUS™ offrant une puissance, une autonomie et une durabilité exceptionnelles
- Système de batterie rétro-compatible : fonctionne avec toutes les batteries MILWAUKEE® M18™



	M18 FNCS18GS-0X	M18 FNCS18GS-202X
Capacité chargeur	108	108
Longueur de l'agrafe (mm)	9.5 - 38	9.5 - 38
Largeur agrafe (mm)	6.35	6.35
Taux de cycle (h)	900	900
Poids avec batterie (EPTA) (kg)	2.8 (M18 B2)	2.8 (M18 B2)
Inclus dans le kit	Aucune batterie fournie, Aucun chargeur fourni, HD Box	2 x M18 B2 Packs Batteries, M12-18 FC Chargeur, HD Box
N° d'article :	4933471942	4933471940
Code EAN dans SAP	4058546298418	4058546298395
PVB incl. TAR excl. TVA	606,31 CHF	786,44 CHF
PVB incl. TAR incl. TVA	653,00 CHF	847,00 CHF

## M18 F2VC23L | M18 FUEL™ ASPIRATEUR 23L CLASSE L

- M18 FUEL™ aspirateur eau et poussière à double batterie 23 litres de classe L apporte des performances, une durabilité et une polyvalence inégalées au nettoyage des chantiers
- Avec 3086 l/min et 192 mbar de pression, il offre une excellente performance pour les applications de nettoyage humide et sec
- Le mode MAX POWER offre jusqu'à 34 minutes de nettoyage continu (jusqu'à 480 m<sup>2</sup>) et jusqu'à 49 minutes (jusqu'à 545 m<sup>2</sup>) en MODE MAX RUN-TIME par charge sur (2) packs de batteries M18™ REDLITHIUM™ HIGH OUTPUT™ 12,0 Ah
- Le filtre HEPA collecte 99,97 % de particules présentes dans l'air, jusqu'à 0,3 microns
- Le tuyau antistatique de 2,7 m de long, résistant à l'écrasement et à la torsion, offre une durée de vie prolongée
- Rangement inclus pour tous les accessoires, y compris le kit de nettoyage du sol et les accessoires pour outils électriques
- Le chariot amovible robuste avec roues verrouillables permet un transport et un déplacement faciles sur le chantier
- DEK 26 permet la connexion entre l'aspirateur et les outils pour une extraction de poussière plus efficace



## PACKOUT™ M18 FUEL

	M18 F2VC23L-0
Capacité solide (l)	23
Capacité liquides (l)	23
Ø tuyau (mm)	64
Longueur tuyau (m)	2.7
Aspiration max (mbar)	192
Volume d'air (l/min)	3086
Type de filtre	HEPA H13
Inclus dans le kit	Aucune batterie fournie, Aucun chargeur fourni, Aucun sac ni box fourni
N° d'article :	4933478964
Code EAN dans SAP	4058546362461
PVB incl. TAR excl. TVA	636,95 CHF
PVB incl. TAR incl. TVA	686,00 CHF

## M18 FBPV | M18 FUEL™ ASPIRATEUR À DOS

- Moteur POWERSTATE™ sans charbons conçu et fabriqué par MILWAUKEE® pour une puissance d'aspiration supérieure et une durée de vie du moteur améliorée
- Nouvelle électronique intelligente REDLINK PLUS™ pour une protection supérieure contre les surcharges de l'outil et de la batterie, pour des performances et une autonomie nettement améliorée.
- La batterie REDLITHIUM™ protège l'outil et la batterie contre les surchauffes et les surcharges pour une meilleure autonomie et une durée de vie plus longue de l'ensemble
- Classe de Poussière L, Norme MAK-factor > 1 mg/m<sup>3</sup>
- Le filtre HEPA collecte 99,97% des particules en suspension dans l'air (jusqu'à 0,3 microns)
- Compatible avec le DEK 26 pour connecter facilement l'aspirateur à un outil électroportatif
- Faible niveau sonore: intensité acoustique de 76 dB(A)
- Technologie cyclonique qui offre une performance de pointe, une durée de vie du filtre plus longue et une collecte des débris sans sac
- Crochet de suspension intégré pour échelles et échafaudages
- Harnais amovible pour s'adapter à toutes les applications
- Fourni avec 1 x brosse, 1 x suceur plat, 1 rallonge télescopique, 1 x tuyau flexible, 1 adaptateur DEK26 pour connecter les outils



## M18 FUEL

	M18 FBPV-0
Capacité solide (l)	3.6
Ø tuyau (mm)	36
Aspiration max (mbar)	189
Volume d'air (l/min)	1557.43
Type de filtre	HEPA
Aspiration scellée max. (mm)	1905 v H2O
Poids avec batterie (EPTA) (kg)	8.7 (M18 B5)
Inclus dans le kit	Aucune batterie fournie, Aucun chargeur fourni, Aucun sac ni box fourni
N° d'article :	4933464483
Code EAN dans SAP	4058546224288
PVB incl. TAR excl. TVA	492,11 CHF
PVB incl. TAR incl. TVA	530,00 CHF

## M18 FPOVCL | M18 FUEL™ ASPIRATEUR EAU ET POUSSIÈRES PACKOUT™

- L'aspirateur eau / poussières M18 FUEL™ PACKOUT™ est entièrement compatible avec le système de rangement modulaire MILWAUKEE® PACKOUT™
- Le moteur sans charbons POWERSTATE™ offre des performances élevées pour nettoyer facilement les débris de chantier humides et secs courants
- La compatibilité PACKOUT™ confère à cet aspirateur sans fil une mobilité exceptionnelle, économisant le temps passé à transporter des outils sur et hors du chantier
- Utilisable sur et sans l'ensemble PACKOUT™, cette solution d'aspiration eau/ poussières est la plus portable et la plus polyvalente
- Le filtre HEPA est très efficace, il recueille 99,97% des particules en suspension dans l'air jusqu'à 0,3 microns
- Fournit jusqu'à 30 minutes d'autonomie avec une batterie HIGH OUTPUT™ 8,0 Ah en mode haut et plus de 50 minutes en mode bas
- Rangement des accessoires et du tuyau intégrés pour éviter la perte des équipements
- DEK 26 permet la connexion entre l'aspirateur et les outils pour une extraction de poussière plus efficace
- Tuyau extensible jusqu'à 1,6 m pour une portée et une polyvalence accrues



## M18 FUEL

	M18 FPOVCL-0
Capacité solide (l)	9.5
Capacité liquides (l)	7.0
Ø tuyau (mm)	41
Longueur tuyau (m)	1.5
Aspiration max (mbar)	117
Volume d'air (l/min)	1416
Type de filtre	HEPA
Poids avec batterie (EPTA) (kg)	5.9 (M18 B5)
Inclus dans le kit	Aucune batterie fournie, Aucun chargeur fourni, Aucun sac ni box fourni
N° d'article :	4933478187
Code EAN dans SAP	4058546341206
PVB incl. TAR excl. TVA	305,48 CHF
PVB incl. TAR incl. TVA	329,00 CHF

## M18 VC2 | M18™ ASPIRATEUR EAU ET POUSSIÈRE

- Moteur puissant avec un débit d'air de 1300 l/min avec une pression de 80 mbar pour une excellente aspiration de l'eau et des poussières
- Le filtre HEPA retient 99,97% des petites particules de poussière de 0,3 micron
- Jusqu'à 30min d'autonomie avec une batterie M18™ 9.0 Ah
- Rangement des accessoires et du tuyau intégrés pour éviter la perte des équipements
- Compatible DEK 26 facilitant la connexion entre l'aspirateur et les outils
- Haut de l'aspirateur plat permet d'empiler les rangements
- Souffleur intégré pour dégager les débris et les poussières de la zone de travail
- Les caractéristiques Waterproof évitent les dommages et augmentent la durée de vie de l'outil
- Système de batterie flexible: fonctionne avec toutes les batteries MILWAUKEE® M18™



## M18

	M18 VC2-0
Capacité solide (l)	9.79
Capacité liquides (l)	7.5
Ø tuyau (mm)	41
Longueur tuyau (m)	0.47
Aspiration max (mbar)	80
Volume d'air (l/min)	1300
Type de filtre	eau / poussières
Poids avec batterie (EPTA) (kg)	5.3 (M18 B5)
Inclus dans le kit	Aucune batterie fournie, Aucun chargeur fourni, Aucun sac ni box fourni
N° d'article :	4933464029
Code EAN dans SAP	4058546219741
PVB incl. TAR excl. TVA	194,99 CHF
PVB incl. TAR incl. TVA	210,00 CHF

## M12 FVCL | M12 FUEL™ ASPIRATEUR EAU ET POUSSIÈRE

**M12 FUEL**

- Le puissant moteur M12 FUEL™ offre un débit d'air maximal de 1275 l/min et 105 mbar pour les performances d'un aspirateur eau et poussière 18 V
- Avec une batterie de 6,0 Ah, l'aspirateur offre 14 minutes d'autonomie sur le mode maximum et 26 minutes en réglage standard, cet aspirateur compact est idéal pour les besoins de nettoyage rapide
- Le filtre HEPA est très efficace, il recueille 99,97% des particules en suspension dans l'air jusqu'à 0,3 microns
- Le rangement interne des accessoires et des tuyaux permet de transporter tous les accessoires avec l'outil en évitant la perte d'équipement
- DEK 26 permet la connexion entre l'aspirateur et les outils pour une extraction de poussière plus efficace
- Conçu comme une boîte à outils empilable pour faciliter le stockage et le transport
- Plaque de suspension murale incluse pour de meilleures options de stockage
- Fonction souffleur intégrée pour déplacer les débris de la zone de travail
- Le système intelligent REDLINK PLUS™ offre une protection numérique avancée contre les surcharges pour l'outil et la batterie et améliore de manière unique les performances de l'outil sous charge



M12 FVCL-0	
Capacité solide (l)	5.7
Capacité liquides (l)	6.1
Ø tuyau (mm)	41
Longueur tuyau (m)	0.5
Aspiration max (mbar)	105
VOLUME d'air (l/min)	1275
Type de filtre	HEPA
Poids avec batterie (EPTA) (kg)	5.0 (M12 B6)
Inclus dans le kit	Aucune batterie fournie, Aucun chargeur fourni, Aucun sac ni box fourni
N° d'article :	4933478186
Code EAN dans SAP	4058546341190
PVB incl. TAR excl. TVA	207,06 CHF
PVB incl. TAR incl. TVA	223,00 CHF

## M18 CV | M18™ ASPIRATEUR

**M18**

- Aspirateur idéal pour la collecte de petits gravats et copeaux lors de la pose de menuiseries et travaux de montage.
- Filtre HEPA: 99,97% des particules aériennes collectées (jusqu'à 3 microns)
- Gâchette blocable réduisant la fatigue lors d'une utilisation importante
- Aspirateur polyvalent pour les petites et grandes surfaces
- Réservoir sécurisé contre les débordements
- Fenêtre permettant de voir le niveau de débris cumulé
- Jusqu'à 23 minutes d'utilisation avec une batterie M18™ 5,0 Ah
- Système de batterie flexible: fonctionne avec toutes les batteries MILWAUKEE® M18™



M18 CV-0	
Capacité solide (l)	2.5
Ø tuyau (mm)	32
Longueur tuyau (m)	1.2
Aspiration max (mbar)	84.8
VOLUME d'air (l/min)	1019.33
Type de filtre	Poussières
Poids avec batterie (EPTA) (kg)	1.9 (M18 B4)
Inclus dans le kit	Aucune batterie fournie, Aucun chargeur fourni, Aucun sac ni box fourni
N° d'article :	4933459204
Code EAN dans SAP	4002395289998
PVB incl. TAR excl. TVA	155,06 CHF
PVB incl. TAR incl. TVA	167,00 CHF

## M18 BBL | M18™ SOUFFLEUR

**M18**

- Corps compact - nettoie les poussières et les débris dans les endroits les plus confinés
- Contrôle de la puissance - 3 vitesses avec un variateur de vitesse intégré dans la gâchette
- Fourni avec des accessoires pour plus de polyvalence: rallonge buse (228,6 mm) et des adaptateurs de gonflage
- Buse amovible pour un rangement facile et rapide
- Interrupteur verrouillable
- Système de batterie flexible : fonctionne avec toutes les batteries MILWAUKEE® M18™



M18 BBL-0	
VOLUME d'air (m³/min)	0 - 2.9
Débit d'air (km/h)	0 - 42.8
Vitesse (tr/min)	0 - 18,700
Long. Sans buse (mm)	375
Poids avec batterie (EPTA) (kg)	1.9 (M18 B5)
Inclus dans le kit	Aucune batterie fournie, Aucun chargeur fourni, Aucun sac ni box fourni
N° d'article :	4933446216
Code EAN dans SAP	4002395004942
PVB incl. TAR excl. TVA	143,92 CHF
PVB incl. TAR incl. TVA	155,00 CHF

## M18 AF | M18™ VENTILATEUR DE CHANTIER

**M18**

- 2 modes d'alimentation : secteur ou sur batterie M18™ REDLITHIUM™
- 3 vitesses disponibles pour optimiser le débit d'air jusqu'à 1290 m³/h
- Design compact et léger avec une poignée de transport intégrée
- Inclinaison verticale de la tête sur 120° pour une utilisation en hauteur
- 3 heures d'autonomie à la vitesse maximale avec une batterie M18™ REDLITHIUM™ 4,0 Ah
- Fixation murale incluse
- Pieds surmoulés pour une meilleure stabilité et éviter les glissements
- Grille spirale pour maximiser le refroidissement de l'air
- Fourni avec une prise
- Système de batterie flexible: fonctionne avec toutes les batteries MILWAUKEE® M18™



M18 AF-0	
Vitesse d'écoulement d'air 1 (m³/h)	760
Vitesse d'écoulement d'air 2 (m³/h)	1000
Vitesse d'écoulement d'air 3 (m³/h)	1290
Poids avec batterie (EPTA) (kg)	3.4 (M18 B5)
Inclus dans le kit	Aucune batterie fournie, Aucun chargeur fourni, Aucun sac ni box fourni
N° d'article :	4933451022
Code EAN dans SAP	4002395136971
PVB incl. TAR excl. TVA	143,92 CHF
PVB incl. TAR incl. TVA	155,00 CHF

## M18 BI | M18™ COMPRESSEUR

M18

- Conception compacte et légère pour un gonflage rapide des pneus de voiture, de camionnette et d'équipement compact. Gonflez des pneus 235/65R16 sprinter en moins d'une minute
- Support anti-vibration avec tous les supports en caoutchouc pour éviter tout mouvement pendant le gonflage
- Remplir jusqu'à 30 pneus sur une batterie M18 5.0
- 10.3 capacité maximale en bar
- La fonction de vérification automatique de la pression s'active pour s'assurer que la pression cible est atteinte
- L'arrêt automatique à la barre sélectionnée empêche le surgonflage
- La technologie d'arrêt automatique gonfle à la pression présélectionnée par l'utilisateur pour un gonflage très précis
- Fourni avec une aiguille de gonflage à bille, un mandrin presta, une aiguille de gonflage et un mandrin schrader
- 4 présélections de la mémoire des barres et 3 unités de mesure
- Ecran LCD éclairé avec une jauge numérique de pression et de carburant qui indique la charge restante



M18 BI-0	
Volume d'air [l min]	40
Pression max (bar/PSI)	10.3/ 150
Cycle de fonction	33% @ 5.5 bar
Longueur du tuyau (mm)	920
Poids avec batterie (EPTA) (kg)	4.8 (M18 HB12)
Inclus dans le kit	Aucune batterie fournie, Aucun chargeur fourni, Aucun sac ni box fourni
N° d'article :	4933478706
Code EAN dans SAP	4058546348991
PVB incl. TAR excl. TVA	197,77 CHF
PVB incl. TAR incl. TVA	213,00 CHF

## M18 PRCDAB+ | M18™ RADIO CHARGEUR PACKOUT™

PACKOUT M18

- Haut-parleurs de haute qualité avec un son à 360° et un amplificateur de 40 W produisant un son riche et complet pour les grands espaces et les espaces extérieurs
- Le tuner DAB + et AM / FM avec processeur numérique offre une précision de réception, une clarté du signal et des informations supplémentaires comme: chanson, artiste
- Connectivité Bluetooth®: Lit de la musique jusqu'à 30 m de votre smartphone, ordinateur ou tablette
- Compatible avec l'ensemble de la gamme MILWAUKEE® PACKOUT™
- Chargeur intégré pour une charge rapide et pratique de toute batterie M18™ ou appareil électrique via le port USB 2,1 AMP
- IP57: sur le mode batterie - rendant la radio résistante à la poussière et aux éclaboussures d'eau
- Alimentation hybride sans fil / filaire soit par une batterie MILWAUKEE® M18™ soit sur secteur



M18 PRCDAB+-0	
Bande AM (kHz)	522 - 1620
Bande FM (MHz)	87.5 - 108
Bande DAB+ (MHz)	174 - 240
Dimension (mm)	558.8 x 411.5 x 172
Poids avec batterie (EPTA) (kg)	10.9 (M18 B5)
Inclus dans le kit	Aucune batterie fournie, Aucun chargeur fourni, Aucun sac ni box fourni
N° d'article :	4933472112
Code EAN dans SAP	4058546325084
PVB incl. TAR excl. TVA	520,89 CHF
PVB incl. TAR incl. TVA	561,00 CHF

## M18 JSR DAB+ | M18™ RADIO-CHARGEUR DE CHANTIER DAB+

M18

- Système audio haute performance - Tuner AM/FM avec processeur digital qui vous assure une réception parfaite des stations
- Radio de haute qualité proposant de nouvelles fonctionnalités: titres de la chanson, artiste et l'heure
- Double enceinte offrant un son clair et puissant. Résonances graves et profondes
- Egaliseur intégré pour vous assurer une qualité de son optimale, jusqu'à 10 stations mémorisables
- Le revêtement anti-choc et les grilles de protection des haut-parleurs protègent contre les chutes, l'eau et la poussière sur le chantier
- Poignées intégrées - Transport et rangement facilités
- Fonctionne avec les batteries MILWAUKEE® M18™ ou prise secteur 220V. Jusqu'à 12 heures d'autonomie avec une batterie M18™ REDLITHIUM™ 5,0 Ah
- Station docking pour connecter votre smartphone ou tablette
- Port USB 2.1 - recharge de votre appareil mobile possible sur la batterie ou courant électrique



M18 JSR DAB+-0	
Bande AM (kHz)	-
Bande FM (MHz)	87.5 - 108
Bande DAB+ (MHz)	174.928 - 239.20
Dimension (mm)	402 x 197 x 197
Poids avec batterie (EPTA) (kg)	5.7 (M18 B5)
Inclus dans le kit	Aucune batterie fournie, Aucun chargeur fourni, Aucun sac ni box fourni
N° d'article :	4933451251
Code EAN dans SAP	4002395167760
PVB incl. TAR excl. TVA	276,69 CHF
PVB incl. TAR incl. TVA	298,00 CHF

## M18 RC | M18™ RADIO-CHARGEUR DE CHANTIER BLUETOOTH®

M18

- Tuner AM / FM exclusif avec processeur numérique qui offre la plus grande précision de réception et la clarté du signal
- Haut-parleurs haut de gamme et amplificateur de 40 W qui produisent un son riche
- Enceinte hybride AC / DC: fonctionne avec les batteries MILWAUKEE® M18™ ou sur secteur
- Arceau renforcé et poignées en métal qui protègent contre les conditions de chantier abusives
- Ouvrir bouteille intégré
- Récepteur Bluetooth® numérique: jouez de la musique jusqu'à 30,48m de votre smartphone, ordinateur ou tablette
- Compartiment étanche auxiliaire qui protège les lecteurs MP3 et autres appareils audio
- Egaliseur personnalisé et 10 stations pré-réglées
- Port USB 2.1 Amp protégé permettant de charger les téléphones lorsque l'enceinte est sur batterie ou secteur
- Livré avec cordon auxiliaire d'entrée, 2 piles AAA. Les Batteries MILWAUKEE® sont vendus séparément



M18 RC-0	
Dimension (mm)	300 x 307 x 370
Puissance hautparleur (W)	40
Poids avec batterie (EPTA) (kg)	8.4 (M18 B5)
Inclus dans le kit	Aucune batterie fournie, Aucun chargeur fourni, Aucun sac ni box fourni
N° d'article :	4933446639
Code EAN dans SAP	4002395005420
PVB incl. TAR excl. TVA	353,76 CHF
PVB incl. TAR incl. TVA	381,00 CHF

## M12-18 JSSP | M12™ & M18™ ENCEINTE BLUETOOTH®

M12 M18

- Enceinte de chantier fonctionnant avec la technologie Bluetooth®
- Connection dans un rayon allant jusqu'à 10 m
- Système de batterie flexible: fonctionne avec toutes les batteries MILWAUKEE® M12™ & M18™
- Enceinte IP 54 résistant à l'eau et à la poussière
- Son clair et de haute qualité
- Port USB 2.1A intégré pour charger votre Smartphone ou tablette



M12-18 JSSP-0	
Dimension (mm)	360 x 165 x 165
Puissance hautparleur (W)	40
Poids avec batterie (EPTA) (kg)	2.5 (M12 B2)
Inclus dans le kit	Aucune batterie fournie, Aucun chargeur fourni, Aucun sac ni box fourni
N° d'article :	4933459275
Code EAN dans SAP	4058546002411
PVB incl. TAR excl. TVA	253,48 CHF
PVB incl. TAR incl. TVA	273,00 CHF

## M18 FPP2A3

M18 FUEL

### M18 FUEL POWERPACK PERCEUSE / VISSEUSE À

- M18 FPD3 - M18 FUEL™ perceuse à percussion
- M18 FID3 - M18 FUEL™ Visseuse à choc 1/4



#### M18 FPP2A3-502X

Inclus dans le kit	2 x M18 B5 Packs Batteries, M12-18 FC Chargeur, HD Box
N° d'article :	4933480873
Code EAN dans SAP	4058546411589
PVB incl. TAR excl. TVA	705,66 CHF
PVB incl. TAR incl. TVA	760,00 CHF

## M18 FPP6E3

M18 FUEL

### M18 FUEL POWER PACK 6 OUTILS

- M18 FPD3 - M18 FUEL™ perceuse à percussion
- M18 FID3 - M18 FUEL™ Visseuse à choc 1/4
- M18 CCS55 - M18 FUEL™ Scie circulaire 55 mm pour bois et plastique
- M18 FSZ - Scie sabre SAWZALL™
- M18 FSAG125X - M18 FUEL™ Meuleuse d'angle 125mm avec interrupteur coulissant
- M18 TLED - M18™ Lampe torch LED



#### M18 FPP6E3-502B

Inclus dans le kit	2 x M18 B5 Packs Batteries, M12-18 FC Chargeur, Sac de transport
N° d'article :	4933480874
Code EAN dans SAP	4058546411596
PVB incl. TAR excl. TVA	1587,74 CHF
PVB incl. TAR incl. TVA	1710,00 CHF

## M18 FPP6F3

M18 FUEL

### M18 FUEL™ POWER PACK

- M18 FPD3 - M18 FUEL™ perceuse à percussion
- M18 FIW2F12 - M18 FUEL Boulonneuse 1/2"
- M18 CCS55 - M18 FUEL™ Scie circulaire 55 mm pour bois et plastique
- M18 FSZ - M18 FUEL™ Scie sabre
- M18 FSAG125X - M18 FUEL™ Meuleuse d'angle 125mm avec interrupteur coulissant
- M18 TLED - M18™ LED Torch



#### M18 FPP6F3-502B

Inclus dans le kit	2 x M18 B5 Packs Batteries, M12-18 FC Chargeur, Sac de transport
N° d'article :	4933480875
Code EAN dans SAP	4058546411602
PVB incl. TAR excl. TVA	1217,27 CHF
PVB incl. TAR incl. TVA	1311,00 CHF

**M12**



**UNE GAMME  
ORIENTÉE M  
POUR LES PROF**

**ONE KEY**  
UNLOCKING THE DIGITAL JOBSITE.



**M12 FUEL**



**UN SYSTÈME,  
PLUS  
DE** **110** **OUTILS**

**COMPACTE.  
MOBILITÉ.  
PROFESSIONNELS.**

**VOIR LA  
GAMME  
COMPLÈTE**



**VOIR LA GAMME M12™ SUR  
NOTRE CHAÎNE YOUTUBE**

Image uniquement à des fins d'illustration !

**REDLITHIUM™**

# DRIVEN TO OUTPERFORM.™

La gamme M12 FUEL™ est conçue pour répondre au mieux aux besoins du terrain. La gamme M12 FUEL™ fournit une performance, une autonomie et une durabilité inégalées avec des outils compacts et les trois innovations exclusives MILWAUKEE®:

- Moteur POWERSTATE™ sans charbon
- Batterie REDLITHIUM™
- Électronique de gestion intelligente REDLINK PLUS™

La gamme M12 FUEL™ est une technologie développée par MILWAUKEE® pour fournir aux professionnels des outils plus puissants, plus performants et plus robustes

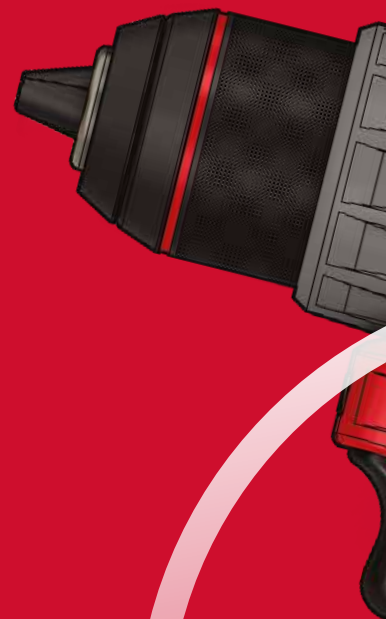

## 1 MOTEUR POWERSTATE™ SANS CHARBON

- Moteur sans charbon conçu et fabriqué dans les usines MILWAUKEE®
- Pour une efficacité améliorée
- Pour une durée de vie plus longue et un maximum de puissance\*



**NOUVEAU**

**PLUS  
PUISSANTE\***

**PLUS  
LÉGÈRE\***

**PLUS  
COMPACTE\***





# M12 FUEL™

DRIVEN TO OUTPERFORM.™



## 2 NOUVELLE ÉLECTRONIQUE INTELLIGENTE REDLINK PLUS™

- Gestion individuelle de chacune des cellules pour une durée de vie nettement plus longue
- Système électronique avancé pour des performances uniques
- Communication et gestion intégrale des paramètres de la batterie et du moteur pour maximiser les performances et l'autonomie



## 3 BATTERIE REDLITHIUM™

- Communication entre la batterie et l'outil pour une meilleure protection contre les surchauffes et une durée de vie de la batterie augmentée
- Performance adaptée à l'application pour plus d'autonomie et une meilleure durée de vie de la batterie
- Indicateur de charge intégré sur la batterie
- Utilisable jusqu'à -20°C et hautes températures

REDLITHIUM™



# M12 CH

## M12 FUEL™ PERFORATEUR COMPACT SDS-PLUS

- Premier perforateur brushless compact 12V avec une puissance de frappe de 1.1 Joules (EPTA)
- Une vibration exceptionnellement basse estimée à 4.4 m/s<sup>2</sup> peut être utilisée pendant 8 heures par jour
- Jusqu'à 60 trous 50x6 mm avec une batterie avec une batterie M12™ 2,0 Ah
- Plus maniable avec un poids de 1.9 kg seulement, POWERSTATE™ le moteur sans charbon
- REDLINK™ protection intégrale contre les surcharges, les surchauffes et les décharges totales
- La batterie REDLITHIUM™ protège l'outil et la batterie contre les surchauffes et les surcharges pour une meilleure autonomie et une durée de vie plus longue de l'ensemble.
- Perforateur polyvalent avec 2 fonctions: rotation + frappe pour le béton et rotation seule pour le bois et le métal
- Plage idéale d'utilisation dans le béton : 6 - 10 mm et une capacité max 13 mm
- Emmanchement SDS+ - Compatible avec le kit d'aspiration M12 DE
- Système de batterie polyvalent: fonctionne avec toutes les batteries M12™ MILWAUKEE®



	M12 CH-0	M12 CH-202C	M12 CH-602X
Porte-outils	SDS-Plus	SDS-Plus	SDS-Plus
Force de frappe (J) (EPTA)	1.1	1.1	1.1
Vitesse à vide (tr/min)	0 - 900	0 - 900	0 - 900
Cadence de frappe en charge (cps/min)	0 - 6575	0 - 6575	0 - 6575
Max. drilling wood/ steel concrete [mm] Calculated	13/ 10/ 13	13/ 10/ 13	13/ 10/ 13
Vibrations perçage (m/s <sup>2</sup> )	4.4	4.4	4.4
Poids avec batterie (EPTA) (kg)	1.9 (M12 B4)	1.7 (M12 B2)	1.9 (M12 B6)
Inclus dans le kit	Aucune batterie fournie, Aucun chargeur fourni, Aucun sac ni box fourni	2 x M12 B2 Packs Batteries, C12 C Chargeur, Kitbox	2 x M12 B6 Packs Batteries, C12 C Chargeur, HD Box
N° d'article :	4933441947	4933441997	4933451510
Code EAN dans SAP	4002395002719	4002395002665	4002395161584
PVB incl. TAR excl. TVA	271,12 CHF	-	503,25 CHF
PVB incl. TAR incl. TVA	292,00 CHF	-	542,00 CHF

### PERFECT MATCH

#### JEU DE 5 FORETS SDS-PLUS

N° d'article :	4932352338
Code EAN dans SAP	4002395369973
PVB incl. TAR excl. TVA	26,79 CHF
PVB incl. TAR incl. TVA	28,85 CHF



## M12 H | M12™ PERFORATEUR COMPACT SDS-PLUS

- Au design ergonomique, compact et léger, cet outil permet de travailler dans des espaces difficiles d'accès tout en limitant la fatigue
- REDLINK™ Gestion individuelle des cellules de la batterie contre les surcharges, les surchauffes et la décharge totale
- Polyvalent: perçage béton; stop frappe pour le perçage bois/métal; inverseur de rotation pour visser/dévisser
- Faibles vibrations de 6.7 m/s<sup>2</sup>
- Le plus performant pour les perçages de Ø 6 à 10 mm dans le béton, capacité maxi Ø13mm
- Poignée ergonomique avec revêtement Softgrip
- Éclairage par LED intégrée pour une vue parfaite sur les travaux
- La batterie REDLITHIUM™ protège l'outil et la batterie contre les surchauffes et les surcharges pour une meilleure autonomie et une durée de vie plus longue de l'ensemble.
- Système de batterie flexible: fonctionne avec toutes les batteries M12™ MILWAUKEE®



	M12 H-0	M12 H-202C	M12 H-402C
Porte-outils	SDS-Plus	SDS-Plus	SDS-Plus
Force de frappe (J) (EPTA)	0.9	0.9	0.9
Vitesse à vide (tr/min)	0 - 800	0 - 800	0 - 800
Cadence de frappe en charge (cps/min)	0 - 5350	0 - 5350	0 - 5350
Capacité perçage bois (mm)	10	10	10
Capacité acier (mm)	8	8	8
Capacité perçage béton (mm)	13	13	13
Vibrations perçage (m/s <sup>2</sup> )	6.7	6.7	6.7
Poids avec batterie (EPTA) (kg)	1.8 (M12 B4)	1.6 (M12 B2)	1.8 (M12 B4)
Inclus dans le kit	Aucune batterie fournie, Aucun chargeur fourni, Aucun sac ni box fourni	2 x M12 B2 Packs Batteries, C12 C Chargeur, Kitbox	2 x M12 B4 Packs Batteries, C12 C Chargeur, Kitbox
N° d'article :	4933431355	4933431340	4933441164
Code EAN dans SAP	4002395243679	4002395243693	4002395001149
PVB incl. TAR excl. TVA	235,84 CHF	353,76 CHF	405,76 CHF
PVB incl. TAR incl. TVA	254,00 CHF	381,00 CHF	437,00 CHF

## M12 UDEL | M12™ SYSTÈME D'ASPIRATION POUR PERFORATEUR - CLASSE L

- Convient à tous les MILWAUKEE®SDS-plus et à la majorité des perforateurs concurrents avec une tête de 41 à 61 mm avec une seule poignée latérale réglable qui peut être montée à droite ou à gauche du perforateur
- Fournit plus de 40 minutes d'autonomie avec une batterie M12 B2 2,0 Ah
- Grâce à la buse télescopique il est capable de travailler avec des forets SDS-plus d'une longueur maximale de 210 mm
- Jauge de profondeur de forage réglable pour un ajustement parfait en fonction de l'application
- 2 buses interchangeables avec brosses pour couvrir des diamètres de perçage jusqu'à Ø30 mm (Ø5-16 mm, Ø16-30 mm)
- 2 modes différents pour allumer l'aspirateur en permanence ou l'activer automatiquement au début du perçage
- Arrêt automatique de 5 secondes pour assurer un perçage propre
- Équipé d'un filtre de classe HEPA H13 ainsi que d'un mécanisme de nettoyage de filtre pour de meilleures performances et une durée de vie du filtre plus longue



	M12 UDEL-0B	M12 UDEL-201B
Diamètre maxi. méches (mm)	30	30
Profondeur de perçage maxi. (mm)	203	203
Volume d'air (l/min)	466	466
Débit d'air (m per h)	28	28
Capacité liquides (l)	0.31	0.31
Capacité solide (l)	0.31	0.31
Type de filtre	HEPA H13	HEPA H13
Aspiration max (mbar)	23.4	23.4
Poids avec batterie (EPTA) (kg)	2.2 (M12 B2)	2.2 (M12 B2)
Inclus dans le kit	Aucune batterie fournie, 1 x M12 B2 Pack Batterie, C12 C Chargeur, Sac de transport	Aucun chargeur fourni, C12 C Chargeur, Sac de transport
N° d'article :	4933471460	4933471461
Code EAN dans SAP	4058546290887	4058546290894
PVB incl. TAR excl. TVA	271,12 CHF	353,76 CHF
PVB incl. TAR incl. TVA	292,00 CHF	381,00 CHF

## M12 FPD2 | M12 FUEL™ PERCEUSE À PERCUSSION

- Conception extrêmement compacte de 152 mm de long pour un accès dans les espaces restreints
- 45 Nm de couple - rapport puissance/taille supérieur
- Mandrin métallique robuste de 13 mm pour un changement rapide et une bonne rétention des mèches
- Embrayage mécanique avec 13 réglages de couple, plus 1 pour le perçage de l'embrayage verrouillé et 1 pour le marteau de l'embrayage verrouillé
- Indicateur de charge de la batterie, clip ceinture en métal et lampe LED
- L'ADN de notre plateforme FUEL™ redéfinit l'équilibre des technologies sans fil. Le moteur brushless POWERSTATE™ de MILWAUKEE®, le bloc-batterie REDLITHIUM™ et l'intelligence électronique REDLINK PLUS™ offrant une puissance, une autonomie et une durabilité exceptionnelles.
- Système de batterie flexible : fonctionne avec toutes les batteries MILWAUKEE® M12™



## M12 FUEL

	M12 FPD2-0	M12 FPD2-202X	M12 FPD2-602X
Vitesse à vide (tr/min)	0 - 450/ 0 -	0 - 450/ 0 -	0 - 450/ 0 -
Capacité mandrin (mm)	1,550	1,550	1,550
Max. perçage bois/ acier/ brique (mm)	35/ 13/ 13	35/ 13/ 13	35/ 13/ 13
Cadence de frappe max (Cps/min)	0 - 22,500	0 - 22,500	0 - 22,500
Couple max (Nm)	45	37	45
Poids avec batterie (EPTA) (kg)	1.4 (M12 B6)	1.1 (M12 B2)	1.4 (M12 B6)
Inclus dans le kit	Aucune batterie fournie, Aucun chargeur fourni, Aucun sac ni box fourni	2 x M12 B2 Packs Batteries, C12 C Chargeur, HD Box	2 x M12 B6 Packs Batteries, C12 C Chargeur, HD Box
N° d'article :	4933479867	4933479868	4933479870
Code EAN dans SAP	4058546376611	4058546376628	4058546376642
PVB incl. TAR excl. TVA	213,56 CHF	324,98 CHF	411,33 CHF
PVB incl. TAR incl. TVA	230,00 CHF	350,00 CHF	443,00 CHF

## M12 FDD2 | M12 FUEL™ PERCEUSE-VISSEUSE

- Conception extrêmement compacte d'une longueur de 151 mm pour un accès dans les espaces restreints
- 45 Nm de couple - rapport puissance/taille supérieur
- Mandrin métallique robuste de 13mm pour un changement rapide et une bonne rétention des mèches
- Embrayage mécanique avec 13 réglages de couple, plus 1 pour le perçage de l'embrayage verrouillé et 1 pour le marteau de l'embrayage verrouillé
- Indicateur de charge de la batterie, clip ceinture en métal et lampe LED
- L'ADN de notre plateforme FUEL™ redéfinit l'équilibre des technologies sans fil. Le moteur brushless POWERSTATE™ de MILWAUKEE®, le bloc-batterie REDLITHIUM™ et l'intelligence électronique REDLINK PLUS™ offrant une puissance, une autonomie et une durabilité exceptionnelles.
- Système de batterie flexible : fonctionne avec toutes les batteries MILWAUKEE® M12™



## M12 FUEL

	M12 FDD2-0	M12 FDD2-202X	M12 FDD2-602X
Vitesse à vide (tr/min)	0 - 450/ 0 -	0 - 450/ 0 -	0 - 450/ 0 -
Bohrfutter-Spannbereich (mm)	13	13	13
Max. perçage bois/ acier (mm)	35/ 13	35/ 13	35/ 13
Max. Drehmoment (Nm)	45	37	45
Gewicht mit Akku (EPTA) (kg)	1.4 (M12 B6)	1.1 (M12 B2)	1.4 (M12 B6)
Lieferumfang	Aucune batterie fournie, Aucun chargeur fourni, Aucun sac ni box fourni	2 x M12 B2 Packs Batteries, C12 C Chargeur, HD Box	2 x M12 B6 Packs Batteries, C12 C Chargeur, HD Box
Artikelnummer	4933479872	4933479873	4933479875
GTIN	4058546376666	4058546376673	4058546376697
PVB incl. TAR excl. TVA	195,91 CHF	312,91 CHF	399,26 CHF
PVB incl. TAR incl. TVA	211,00 CHF	337,00 CHF	430,00 CHF

## M12 FDDX | M12 FUEL™ PERCEUSE VISSEUSE À MANDRIN AMOVIBLE

- Perceuse visseuse 4 en 1 compacte haute performance pour une polyvalence extrême
- Système de mandrin amovible avec 4 têtes différents pour un maximum de polyvalence
- Emmanchement 1/4"hex sur l'outil pour réduire la taille de l'outil à 130mm si besoin
- Design de poignée en ligne pour un accès et un contrôle inégalés
- Moteur brushless POWERSTATE™ délivrant 34 Nm
- Porte embout magnétique
- L'ADN de notre plateforme FUEL™ redéfinit l'équilibre des technologies sans fil. Le moteur POWERSTATE™ sans charbon de MILWAUKEE®, la batterie REDLITHIUM™ et l'intelligence électronique REDLINK PLUS™ offrant une puissance, une autonomie et une durabilité exceptionnelles
- Système de batterie rétrocompatible: fonctionne avec toutes les batteries MILWAUKEE® M12™



## M12 FUEL

	M12 FDDX-0	M12 FDDXKIT-0X	M12 FDDXKIT-202X
Vitesse à vide en vitesse 1 (tr/min)	0 - 400	0 - 400	0 - 400
Vitesse à vide en vitesse 2 (tr/min)	0 - 1600	0 - 1600	0 - 1600
Capacité mandrin (mm)	10	10	10
Capacité perçage bois (mm)	28	28	28
Capacité acier (mm)	10	10	10
Couple max (Nm)	34	34	34
Poids avec batterie (EPTA) (kg)	0.90 (M12 B2)	0.90 (M12 B2)	0.90 (M12 B2)
Livré avec	Mandrin métal 10 mm	Mandrin métal 10 mm, renvoi d'angle, déporté et Hex 1/4"	Mandrin métal 10 mm, renvoi d'angle, déporté et Hex 1/4"
Inclus dans le kit	Aucune batterie fournie, Aucun chargeur fourni, Aucun sac ni box fourni	Aucune batterie fournie, Aucun chargeur fourni, HD Box	2 x M12 B2 Packs Batteries, C12 C Chargeur, HD Box
N° d'article :	4933464978	4933471332	4933464979
Code EAN dans SAP	4058546229238	4058546289607	4058546229245
PVB incl. TAR excl. TVA	230,27 CHF	328,69 CHF	410,40 CHF
PVB incl. TAR incl. TVA	248,00 CHF	354,00 CHF	442,00 CHF

## M12 FPDX | M12 FUEL™ PERCEUSE À PERCUSSION 6 EN 1 AVEC MANDRINS AMOVIBLES

- Perceuse à percussion MILWAUKEE® 6 en 1 pour un outil adaptable aux différentes conditions de chantier
- Le nouveau système de têtes à changement rapide et sans outil : tête mandrin auto-serrant 13 mm; tête renvoi d'angle tout métal orientable sur 360°; tête déportée tout métal orientable sur 360°; embout de vissage directement dans la broche de la perceuse
- Moteur POWERSTATE™ sans charbons conçu et fabriqué par MILWAUKEE® pour une plus longue durée de vie du moteur et plus de puissance
- REDLINK PLUS™ - Nouvelle électronique qui offre une protection contre les surcharges de l'outil et de la batterie, pour des performances et une autonomie nettement améliorées
- La batterie REDLITHIUM™ protège l'outil et la batterie contre les surchauffes et les surcharges pour une meilleure autonomie et une durée de vie plus longue de l'ensemble.
- Mandrin 13 mm autoserrant tout en métal, emmanchement 1/4" hex
- Fixation 1/4" hex disponible sans mandrin réduisant la longueur de l'outil à 125 mm
- Boîte de vitesse en métal très résistant
- Indicateur de charge et LED intégré



## M12 FUEL

	M12 FPDX-0	M12 FPDX-202X	M12 FPDX-KIT-202X
Vitesse à vide (tr/min)	0 - 450/ 0 - 1700	0 - 450/ 0 - 1700	0 - 450/ 0 - 1700
Max. perçage bois/ acier/ brique (mm)	35/ 13/ 13	35/ 13/ 13	35/ 13/ 13
Cadence de frappe max (Cps/min)	0 - 25,500	0 - 25,500	0 - 25,500
Couple max (Nm)	44	37	37
Poids avec batterie (EPTA) (kg)	1.2 (M12 B2)	1.2 (M12 B2)	1.2 (M12 B2)
Livré avec	Mandrins FIXTEC	Mandrin FIXTEC amovible	Mandrins FIXTEC amovibles dont renvoi d'angle
Inclus dans le kit	Aucune batterie fournie, Aucun chargeur fourni, Aucun sac ni box fourni	2 x M12 B2 Packs Batteries, C12 C Chargeur, HD Box	2 x M12 B2 Packs Batteries, C12 C Chargeur, HD Box
N° d'article :	4933464135	4933464136	4933464138
Code EAN dans SAP	4058546220808	4058546220815	4058546220839
PVB incl. TAR excl. TVA	224,70 CHF	335,19 CHF	392,76 CHF
PVB incl. TAR incl. TVA	242,00 CHF	361,00 CHF	423,00 CHF

## M12 BDDX | M12™ PERCEUSE VISSEUSE 4 EN 1 AVEC MANDRINS AMOVIBLES

**M12**

- Perceuse - visseuse 5 en 1 MILWAUKEE® polyvalente idéale pour diverses applications
- Le nouveau système de têtes à changement rapide et sans outil : Tête mandrin auto-serrant 10 mm; Tête renvoi d'angle tout métal orientable sur 360°; Tête déportée tout métal orientable sur 360°; Embout de vissage directement dans la broche de la perceuse
- Design compact de 153 mm seulement et léger pour une agilité sans pareil
- Moteur puissant 32 Nm et 2 vitesses : 1er couple élevé et les vissages importants, 2ème pour les perçages jusqu'au diam. 22 mm dans le bois ou diam. 10 mm dans les métaux
- REDLINK™ protection contre les surcharges électroniques et durée de vie augmentée
- Transmission planétaire tout métal pour la robustesse
- Lumière LED pour éclairage de l'espace de travail
- Système de batterie flexible: fonctionne avec toutes les batteries M12™ MILWAUKEE®



	M12 BDDX-202X	M12 BDDXKIT-202X
Vitesse à vide en vitesse 1 (tr/min)	0 - 400	0 - 400
Vitesse à vide en vitesse 2 (tr/min)	0 - 1500	0 - 1500
Capacité mandrin (mm)	10	10
Capacité perçage bois (mm)	25	25
Capacité acier (mm)	10	10
Couple max (Nm)	32	32
Poids avec batterie (EPTA) (kg)	1.2	1.2
Livré avec	Mandrin FIXTEC amovible, clip ceinture	Mandrin FIXTEC amovible, clip ceinture
Inclus dans le kit	2 x M12 B2 Packs Batteries, C12 C Chargeur, HD Box	2 x M12 B2 Packs Batteries, C12 C Chargeur, HD Box
N° d'article :	4933447136	4933447129
Code EAN dans SAP	4002395005956	4002395005963
PVB incl. TAR excl. TVA	247,41 CHF	293,83 CHF
PVB incl. TAR incl. TVA	266,46 CHF	316,45 CHF

## M12 BPD | M12™ PERCEUSE À PERCUSSION

**M12**

- Perceuse à percussion mesurant seulement 190 mm, idéale pour les endroits confinés
- REDLINK™ - protection contre les surcharges électroniques et durée de vie augmentée
- Mandrin metal fixtec 10 mm
- Poignée ergonomique avec revêtement Softgrip
- Gestion individuelle des cellules pour une batterie 100% chargée optimisant ainsi sa durée de vie et son autonomie
- Indicateur de charge et lumière LED pour éclairer la zone de travail
- La batterie REDLITHIUM™ protège l'outil et la batterie contre les surchauffes et les surcharges pour une meilleure autonomie et une durée de vie plus longue de l'ensemble.
- Fonctionne avec toutes les batteries M12™ MILWAUKEE®



	M12 BPD-0	M12 BPD-202C
Vitesse à vide en vitesse 1 (tr/min)	0 - 400	0 - 400
Vitesse à vide en vitesse 2 (tr/min)	0 - 1500	0 - 1500
Capacité mandrin (mm)	10	10
Capacité perçage bois (mm)	22	22
Capacité acier (mm)	10	10
Capacité de perçage pierre (mm)	10	10
Cadence de frappe max (Cps/min)	22,500	22,500
Couple max (Nm)	30	30
Poids avec batterie (EPTA) (kg)	1.2 (M12 B2)	1.2 (M12 B2)
Inclus dans le kit	Aucune batterie fournie, Aucun chargeur fourni, Aucun sac ni box fourni	2 x M12 B2 Packs Batteries, C12 C Chargeur, Kitbox
N° d'article :	4933441950	4933441940
Code EAN dans SAP	4002395002702	4002395002641
PVB incl. TAR excl. TVA	155,06 CHF	207,99 CHF
PVB incl. TAR incl. TVA	167,00 CHF	224,00 CHF

## M12 BDD | M12™ PERCEUSE VISSEUSE

**M12**

- Perceuse-visseuse MILWAUKEE® compacte haute performance mesurant seulement 187 mm
- REDLINK™ protection contre les surcharges électroniques et durée de vie augmentée
- Mandrin métal 10 mm
- Poignée ergonomique avec revêtement Softgrip
- La gestion individuelle de chacune des cellules assure une durée de vie nettement plus longue
- Indicateur de charge et lumière LED pour éclairer la zone de travail
- La batterie REDLITHIUM™ protège l'outil et la batterie contre les surchauffes et les surcharges pour une meilleure autonomie et une durée de vie plus longue de l'ensemble.
- Système de batterie flexible: fonctionne avec toutes les batteries M12™ MILWAUKEE®



	M12 BDD-0	M12 BDD-202C
Vitesse à vide en vitesse 1 (tr/min)	0 - 400	0 - 400
Vitesse à vide en vitesse 2 (tr/min)	0 - 1500	0 - 1500
Capacité mandrin (mm)	10	10
Capacité perçage bois (mm)	22	22
Capacité acier (mm)	10	10
Couple max (Nm)	30	30
Poids avec batterie (EPTA) (kg)	1.2 (M12 B2)	1.2 (M12 B2)
Inclus dans le kit	Aucune batterie fournie, Aucun chargeur fourni, Aucun sac ni box fourni	2 x M12 B2 Packs Batteries, C12 C Chargeur, Kitbox
N° d'article :	4933441930	4933441915
Code EAN dans SAP	4002395002658	4002395002627
PVB incl. TAR excl. TVA	138,35 CHF	194,99 CHF
PVB incl. TAR incl. TVA	149,00 CHF	210,00 CHF

## C12 RAD | M12™ PERCEUSE D'ANGLE

**M12 FUEL**

- Engrenage et pignonerie en métal pour une meilleure durée de vie et un couple maximum
- Gâchette "pleine main" facilitant la prise en main quelle que soit la position
- Mandrin auto-serrant 10mm
- Inverseur de rotation pour visser / dévisser
- Boîte d'engrenage en acier HD pour la robustesse
- Réglage de couple électronique à positions
- Indicateur de charge et éclairage LED intégrés
- Nouvelle technologie REDLITHIUM™ avec gestion individuelle des cellules de la batterie contre les surcharges, les surchauffes et la décharge totale
- Système de batterie flexible: fonctionne avec toutes les batteries M12™ MILWAUKEE®



	C12 RAD-0	C12 RAD-202B
Vitesse à vide (tr/min)	0 - 800	0 - 800
Capacité mandrin (mm)	10	10
Capacité perçage bois (mm)	22	22
Capacité acier (mm)	10	10
Couple max (Nm)	12	12
Poids avec batterie (EPTA) (kg)	1.1 (M12 B2)	1.1 (M12 B2)
Inclus dans le kit	Aucune batterie fournie, Aucun chargeur fourni, Aucun sac ni box fourni	2 x M12 B2 Packs Batteries, C12 C Chargeur, Sac de transport
N° d'article :	4933416900	4933441215
Code EAN dans SAP	4002395237678	4002395001248
PVB incl. TAR excl. TVA	138,35 CHF	266,48 CHF
PVB incl. TAR incl. TVA	149,00 CHF	287,00 CHF

## M12 CD | M12 FUEL™ VISSEUSE 1/4" HEX

- Nouvelle technologie FUEL™: moteur sans charbon, puissance x2, durée de vie x3
- Visseuse ultra-légère (900 g) et ultra-maniable doté d'un porte-outil six pans creux 1/4" automatique
- REDLINK PLUS™ - Nouvelle électronique qui offre une protection contre les surcharges de l'outil et de la batterie, pour des performances et une autonomie nettement améliorées
- La batterie REDLITHIUM™ protège l'outil et la batterie contre les surchauffes et les surcharges pour une meilleure autonomie et une durée de vie plus longue de l'ensemble.
- Gestion individuelle des cellules pour une batterie 100% chargée optimisant ainsi sa durée de vie et son autonomie
- Indicateur de charge
- Lumière LED pour éclairer la zone de travail
- Fonctionne avec toutes les batteries M12™ MILWAUKEE®



## M12 FUEL

### M12 CD-0

Vitesse à vide en vitesse 1 (tr/min)	0 - 450
Vitesse à vide en vitesse 2 (tr/min)	0 - 1700
Porte-outils	1/4" Hex
Capacité perçage bois (mm)	25
Capacité acier (mm)	10
Couple max (Nm)	37
Poids avec batterie (EPTA) (kg)	1.2 (M12 B2)
Inclus dans le kit	Aucune batterie fournie, Aucun chargeur fourni, Aucun sac ni box fourni
N° d'article :	4933440450
Code EAN dans SAP	4002395000968
PVB incl. TAR excl. TVA	183,84 CHF
PVB incl. TAR incl. TVA	198,00 CHF

## M12 BD | M12™ VISSEUSE 1/4" HEX

- Visseuse MILWAUKEE® compacte, seulement 175 mm de long ce qui permet un travail dans les espaces confinés
- REDLINK™ protection contre les surcharges électroniques et durée de vie augmentée
- Mandrin hex 1/4"
- Poignée ergonomique avec revêtement Softgrip
- La gestion individuelle de chacune des cellules assure une durée de vie nettement plus longue
- Indicateur de charge et lumière LED pour éclairer la zone de travail
- La batterie REDLITHIUM™ protège l'outil et la batterie contre les surchauffes et les surcharges pour une meilleure autonomie et une durée de vie plus longue de l'ensemble.
- Système de batterie flexible: fonctionne avec toutes les batteries M12™ MILWAUKEE®



## M12

### M12 BD-0

### M12 BD-202C

Vitesse à vide en vitesse 1 (tr/min)	0 - 400	0 - 400
Vitesse à vide en vitesse 2 (tr/min)	0 - 1500	0 - 1500
Porte-outils	1/4" Hex	1/4" Hex
Capacité perçage bois (mm)	22	22
Capacité acier (mm)	10	10
Vis bois (mm)	6	6
Couple max (Nm)	30	30
Poids avec batterie (EPTA) (kg)	1.0 (M12 B2)	1.0 (M12 B2)
Inclus dans le kit	Aucune batterie fournie, Aucun chargeur fourni, Aucun sac ni box fourni	2 x M12 B2 Packs Batteries, C12 C Chargeur, Kitbox
N° d'article :	4933441910	4933441900
Code EAN dans SAP	4002395002566	4002395002559
PVB incl. TAR excl. TVA	109,56 CHF	220,06 CHF
PVB incl. TAR incl. TVA	118,00 CHF	237,00 CHF

## M12 BSD | M12™ VISSEUSE 1/4" HEX

- Tournevis de haute performance mesurant 169 mm, idéal pour travailler dans des espaces confinés
- Engrenages métalliques pour une longévité supérieure et un couple maximum de 20 Nm
- Mandrin 1/4" pour un changement plus simple et rapide
- REDLINK™ protection contre les surcharges électroniques et durée de vie augmentée
- Ajustement du couple pour une flexibilité maximale
- Poignée Softgrip
- Eclairage LED pour éclairer la surface de travail
- Système de batterie flexible: fonctionne avec toutes les batteries M12™ MILWAUKEE®



## M12

### M12 BSD-0

Vitesse à vide (tr/min)	0 - 500
Capacité perçage bois (mm)	16
Capacité acier (mm)	10
Couple max (Nm)	20
Porte-outils	1/4" Hex
Poids avec batterie (EPTA) (kg)	0.90 (M12 B2)
Inclus dans le kit	Aucune batterie fournie, Aucun chargeur fourni, Aucun sac ni box fourni
N° d'article :	4933447135
Code EAN dans SAP	4002395006021
PVB incl. TAR excl. TVA	102,14 CHF
PVB incl. TAR incl. TVA	110,00 CHF

## M12 FID2 | M12 FUEL™ VISSEUSE À CHOCS 1/4"

- Le design compact avec une longueur de seulement 127 mm est idéal pour travailler dans des espaces confinés
- Un rapport puissance/taille exceptionnel avec un couple de 170 Nm
- Vitesse de rotation rapide, jusqu'à 3 600 tr/min et 4 000 ipm
- Les Tri-LEDs fournissent un éclairage haute définition pour augmenter la visibilité de l'espace de travail
- La commande 4-Mode DRIVE CONTROL permet à l'utilisateur de passer à trois réglages différents de vitesse et de couple, ainsi qu'à un mode autotaraudeur pour maximiser la polyvalence des applications
- Mandrin hexagonal 1/4" pour un changement rapide et facile des mèches
- L'ADN de notre plateforme FUEL™ redéfinit l'équilibre des technologies sans fil. Le moteur brushless POWERSTATE™ de MILWAUKEE®, le bloc-batterie REDLITHIUM™ et l'intelligence électronique REDLINK PLUS™ offrant une puissance, une autonomie et une durabilité exceptionnelles
- Système de batterie flexible : fonctionne avec toutes les batteries MILWAUKEE® M12™



## M12 FUEL

### M12 FID2-0

### M12 FID2-202X

Vitesse à vide (tr/min)	0 - 1.700/ 0 - 2.900/ 0 - 3.600/ 0 - 3.600	0 - 1.700/ 0 - 2.900/ 0 - 3.600/ 0 - 3.600
Cadence de frappe (Cps/min)	0 - 4.000	0 - 4.000
Couple max (Nm)	170	170
Poids avec batterie (EPTA) (kg)	1.1 (M12 B6)	0.9 (M12 B2)
Inclus dans le kit	Aucune batterie fournie, Aucun chargeur fourni, Aucun sac ni box fourni	2 x M12 B2 Packs Batteries, C12 C Chargeur, HD Box
N° d'article :	4933479876	4933479877
Code EAN dans SAP	4058546376703	4058546376710
PVB incl. TAR excl. TVA	213,56 CHF	324,98 CHF
PVB incl. TAR incl. TVA	230,00 CHF	350,00 CHF

## M12 FQID | M12 FUEL™ SURGE™ VISSEUSE À CHOCS HYDRAULIQUE SILENCIEUSE HEX 1/4"

**SURGE™** M12 FUEL  
HYDRAULIC DRIVER

- La Visseuse à Chocs Silencieuse Hex 1/4" M12 FUEL™ SURGE™ est la visseuse à chocs 12V MILWAUKEE® la plus silencieuse. Elle est également la meilleure de sa catégorie avec seulement 76db(A) pour les applications de perçage bois
- FLUID-DRIVE™ Nouveau système à impulsions hydrauliques qui atténue les chocs du métal contre métal pour un outil moins bruyant, aussi puissant et de meilleure durabilité vs une visseuse à chocs standard
- 4 modes DRIVE CONTROL permettant à l'utilisateur de choisir entre différents paramètres de vitesses et de couples pour un maximum de polyvalence
- Moteur Brushless POWERSTATE™ délivrant jusqu'à 3200 tr/min avec une puissance constante pour un vissage plus rapide
- REDLINK PLUS™ Le système d'intelligence électronique offre la protection numérique la plus avancée contre la surcharge pour l'outil et la batterie et améliore de façon unique les performances de l'outil sous charge
- La batterie REDLITHIUM™ offre une performance supérieure, l'alliance entre l'électronique de la batterie et la performance de l'outil permet d'offrir plus d'autonomie ainsi qu'une meilleure durée de vie de la batterie
- Emmanchement Hex 1/4" pour un changement facile et rapide



	M12 FQID-0	M12 FQID-202X
Vitesse à vide (tr/min)	1100/2200/3200/3200	1100/2200/3200/3200
Porte-outils	1/4" Hex	1/4" Hex
Cadence de frappe (Cps/min)	950/2200/3400/3400	950/2200/3400/3400
Couple max (Nm)	50	50
Poids avec batterie (EPTA) (kg)	1.1 (M12 B2)	1.1 (M12 B2)
Inclus dans le kit	Aucune batterie fournie, Aucun chargeur fourni, Aucun sac ni box fourni	2 x M12 B2 Packs Batteries, C12 C Chargeur, HD Box
N° d'article :	4933464972	4933464973
Code EAN dans SAP	4058546229177	4058546229184
PVB incl. TAR excl. TVA	235,84 CHF	340,76 CHF
PVB incl. TAR incl. TVA	254,00 CHF	367,00 CHF

## M12 BID | M12™ VISSEUSE À CHOCS 1/4" HEX

**M12**

- Visseuse à chocs légère et compacte pour travailler dans les espaces confinés
- REDLINK™ protection contre les surcharges électroniques et durée de vie augmentée
- Visseuse à chocs puissante avec un couple de 112 Nm
- Réception 1/4" Hex
- Poignée ergonomique avec revêtement Softgrip
- Gestion individuelle des cellules pour une batterie 100% chargée optimisant ainsi sa durée de vie et son autonomie
- Indicateur de charge et lumière LED pour éclairer la zone de travail
- La batterie REDLITHIUM™ protège l'outil et la batterie contre les surchauffes et les surcharges pour une meilleure autonomie et une durée de vie plus longue de l'ensemble.
- Système de batterie flexible: fonctionne avec toutes les batteries M12™ MILWAUKEE®



	M12 BID-0	M12 BID-202C
Vitesse à vide (tr/min)	0 - 2500	0 - 2500
Cadence de frappe (Cps/min)	0 - 3300	0 - 3300
Porte-outils	1/4" Hex	1/4" Hex
Couple max (Nm)	112	112
Poids avec batterie (EPTA) (kg)	1.0 (M12 B2)	1.0 (M12 B2)
Inclus dans le kit	Aucune batterie fournie, Aucun chargeur fourni, Aucun sac ni box fourni	2 x M12 B2 Packs Batteries, C12 C Chargeur, Kitbox
N° d'article :	4933441955	4933441960
Code EAN dans SAP	4002395002689	4002395002696
PVB incl. TAR excl. TVA	138,35 CHF	254,41 CHF
PVB incl. TAR incl. TVA	149,00 CHF	274,00 CHF

## M12 BRAID | M12™ VISSEUSE D'ANGLE À CHOCS

**M12**

- Visseuse à chocs et renvoi d'angle de 287 mm de longueur ce qui permet de travailler dans les espaces confinés
- REDLINK™ protection contre les surcharges électroniques et durée de vie augmentée
- Engrenage en métal pour une meilleure durée de vie et un couple de 68 Nm
- Design de la tête compact: Ø35,6 mm
- Design compact avec une poignée affinée et une tête compacte
- Gâchette "pleine main" pour une prise en main ferme et sûre sous tous les angles.
- Porte-outil HEX 1/4" (6 pans creux) pour faciliter le changement d'outil.
- La gestion individuelle de chacune des cellules assure une durée de vie et une autonomie nettement plus longue de la batterie.
- La batterie REDLITHIUM™ protège l'outil et la batterie contre les surchauffes et les surcharges pour une meilleure autonomie et une durée de vie plus longue de l'ensemble.
- Indicateur de charge et éclairage LED intégré



	M12 BRAID-0
Vitesse à vide (tr/min)	0 - 2425
Cadence de frappe (Cps/min)	0 - 3300
Porte-outils	1/4" Hex
Couple max (Nm)	68
Poids avec batterie (EPTA) (kg)	1.2 (M12 B2)
Inclus dans le kit	Aucune batterie fournie, Aucun chargeur fourni, Aucun sac ni box fourni
N° d'article :	4933451247
Code EAN dans SAP	4002395167715
PVB incl. TAR excl. TVA	138,35 CHF
PVB incl. TAR incl. TVA	149,00 CHF

## M12 FIW38 | M12 FUEL™ BOULONNEUSE À CHOCS 3/8"

**M12 FUEL**

- Plus puissante, plus compacte, un meilleur contrôle
- Jusqu'à 339 Nm de couple
- Carré 3/8" pour un changement des douilles facile et rapide
- Moteur POWERSTATE™ sans charbons conçu et fabriqué par MILWAUKEE® pour une plus longue durée de vie du moteur et plus de puissance
- REDLINK PLUS™ - Nouvelle électronique qui offre une protection contre les surcharges de l'outil et de la batterie, pour des performances et une autonomie nettement améliorées
- La batterie REDLITHIUM™ protège l'outil et la batterie contre les surchauffes et les surcharges pour une meilleure autonomie et une durée de vie plus longue de l'ensemble
- Gestion individuelle des cellules pour une batterie 100% chargée optimisant ainsi sa durée de vie et son autonomie
- Meilleur accès dans les espaces restreints avec une longueur totale de seulement 121,9 mm
- MILWAUKEE® DRIVE CONTROL permet à l'utilisateur de choisir entre trois réglages de vitesse et de couple différents pour plus de polyvalence, et un mode de finition pour serrage précis sans abîmer le matériau
- Éclairage LED de la zone de travail



	M12 FIW38-0	M12 FIW38-422X
Vitesse à vide (tr/min)	1200/1800/2700/2700	1200/1800/2700/2700
Porte-outils	3/8" carré	3/8" carré
Cadence de frappe (Cps/min)	1100/2100/3200	1100/2100/3200
Couple max (Nm)	339	339
Boulon max.	M16	M16
Poids avec batterie (EPTA) (kg)	1.1 (M12 B4)	1.1 (M12 B4)
Inclus dans le kit	Aucune batterie fournie, Aucun chargeur fourni, Aucun sac ni box fourni	1 x M12 B4, 1 x M12 B2 Packs Batteries, C12 C Chargeur, HD Box
N° d'article :	4933464612	4933464613
Code EAN dans SAP	4058546225575	4058546225582
PVB incl. TAR excl. TVA	213,56 CHF	359,33 CHF
PVB incl. TAR incl. TVA	230,00 CHF	387,00 CHF

# M12 FIWF12

**M12 FUEL**

## M12 FUEL™ BOULONNEUSE À CHOCS 1/2"

- Plus de puissance, plus compact, plus de contrôle
- Jusqu'à 339 Nm de couple
- Carré 1/2" pour un changement facile et rapide des douilles
- Moteur POWERSTATE™ sans charbons conçu et fabriqué par MILWAUKEE® pour une plus longue durée de vie du moteur et plus de puissance
- REDLINK PLUS™ - Nouvelle électronique offre une protection contre les surcharges de l'outil et de la batterie, pour des performances et une autonomie nettement améliorées
- La batterie REDLITHIUM™ protège l'outil et la batterie contre les surchauffes et les surcharges pour une meilleure autonomie et une durée de vie plus longue de l'ensemble
- Gestion individuelle des cellules pour une batterie 100% chargée optimisant ainsi sa durée de vie et son autonomie
- Meilleur accès dans les espaces restreints avec une longueur totale de seulement 124,5 mm
- MILWAUKEE® DRIVE CONTROL permet à l'utilisateur de choisir entre trois réglages de vitesse et de couple différents pour plus de polyvalence, et un mode de finition pour serrage précis sans abîmer le matériau
- Eclairage LED de la zone de travail
- Système de batterie flexible : fonctionne avec toutes les batteries M12™ MILWAUKEE®



	M12 FIWF12-0	M12 FIWF12-422X
Leerlaufdrehzahl (min-1)	1200/1800/2700/2700	1200/1800/2700/2700
Werkzeugaufnahme	1/2" carré	1/2" carré
Schlagzahl (min-1)	1100/2100/3200	1100/2100/3200
Max. Drehmoment (Nm)	339	339
Max. Schraubendurchmesser	M16	M16
Gewicht mit Akku (EPTA) (kg)	1.1 (M12 B4)	1.1 (M12 B4)
Lieferumfang	Aucune batterie fournie, Aucun chargeur fourni, Aucun sac ni box fourni	1 x M12 B4, 1 x M12 B2 Packs Batteries, C12 C Chargeur, HD Box
Artikelnummer	4933464615	4933464616
GTIN	4058546225605	4058546225612
PVB incl. TAR excl. TVA	224,70 CHF	370,47 CHF
PVB incl. TAR incl. TVA	242,00 CHF	399,00 CHF

### PERFECT MATCH

#### JEU DE DOUILLES 1/2" SHOCKWAVE™ IMPACT DUTY STD (13PC)

N° d'article :	4932480456
Code EAN dans SAP	4058546407414
PVB incl. TAR excl. TVA	157,85 CHF
PVB incl. TAR incl. TVA	170,00 CHF



## M12 FIW14 | M12 FUEL™ BOULONNEUSE À CHOCS 1/4"

**M12 FUEL**

- Plus de puissance, plus compact, plus de contrôle
- Jusqu'à 115 Nm de couple de serrage
- Jusqu'à 136 Nm de couple de desserrage
- Carré 1/4" pour un changement rapide et facile des douilles
- Moteur POWERSTATE™ sans charbons conçu et fabriqué par MILWAUKEE® pour une plus longue durée de vie du moteur et plus de puissance
- REDLINK PLUS™ - Nouvelle électronique qui offre une protection contre les surcharges de l'outil et de la batterie, pour des performances et une autonomie nettement améliorées
- La batterie REDLITHIUM™ protège l'outil et la batterie contre les surchauffes et les surcharges pour une meilleure autonomie et une durée de vie plus longue de l'ensemble
- Gestion individuelle des cellules pour une batterie 100% chargée optimisant ainsi sa durée de vie et son autonomie
- Meilleur accès dans les espaces restreints avec une longueur totale de seulement 129,5 mm
- MILWAUKEE® DRIVE CONTROL permet à l'utilisateur de choisir entre trois réglages de vitesse et de couple différents pour plus de polyvalence, et un mode de finition pour serrage précis sans abîmer le matériau
- Eclairage LED de la zone de travail



M12 FIW14-0	
Vitesse à vide (tr/min)	1300/1900/3200/3200
Porte-outils	1/4" carré
Cadence de frappe (Cps/min)	1300/2000/4300
Couple max (Nm)	136
Boulon max.	M12
Poids avec batterie (EPTA) (kg)	0.90 (M12 B4)
Inclus dans le kit	Aucune batterie fournie, Aucun chargeur fourni, Aucun sac ni box fourni
N° d'article :	4933464611
Code EAN dans SAP	4058546225668
PVB incl. TAR excl. TVA	195,91 CHF
PVB incl. TAR incl. TVA	211,00 CHF

## M12 BIW12 | M12™ BOULONNEUSE À CHOCS 1/2"

**M12**

- Boulonnette à chocs, 171 mm de longueur idéal pour travailler dans des espaces confinés
- REDLINK™ protection contre les surcharges électroniques et durée de vie augmentée
- Boîte de vitesse et engrenages robustes pour une durabilité supérieure et un couple maximal
- Carré 1/2" pour utilisation avec des prises universelles
- Poignée optimisée pour un meilleur contrôle
- Gestion individuelle des cellules pour une batterie 100% chargée optimisant ainsi sa durée de vie et son autonomie
- Indicateur de charge et éclairage LED intégré
- La batterie REDLITHIUM™ offre une performance supérieure, l'alliance entre l'électronique de la batterie et la performance de l'outil permet d'offrir plus d'autonomie ainsi qu'une meilleure durée de vie de la batterie
- Système de batterie flexible : fonctionne avec toutes les batteries MILWAUKEE® M12™



	M12 BIW12-0	M12 BIW12-202C
Vitesse à vide (tr/min)	0 - 2550	0 - 2550
Porte-outils	1/2" carré	1/2" carré
Cadence de frappe (Cps/min)	0 - 3400	0 - 3400
Couple max (Nm)	138	138
Poids avec batterie (EPTA) (kg)	1.0 (M12 B2)	1.0 (M12 B2)
Inclus dans le kit	Aucune batterie fournie, Aucun chargeur fourni, Aucun sac ni box fourni	2 x M12 B2 Packs Batteries, C12 C Chargeur, Kitbox
N° d'article :	4933447134	4933447133
Code EAN dans SAP	4002395006014	4002395006007
PVB incl. TAR excl. TVA	131,85 CHF	254,41 CHF
PVB incl. TAR incl. TVA	142,00 CHF	274,00 CHF

## M12 BIW38 | M12™ BOULONNEUSE À CHOCS 3/8"

**M12**

- Compacte, seulement 165 mm de long ce qui permet un travail dans les espaces confinés
- REDLINK™ protection contre les surcharges électroniques et durée de vie augmentée
- Boîte de vitesse et engrenages robustes pour une durabilité supérieure et un couple maximal
- Réception carré 3/8"
- Poignée optimisée pour un meilleur contrôle
- Gestion individuelle des cellules pour une batterie 100% chargée optimisant ainsi sa durée de vie et son autonomie
- Indicateur de charge et Lumière LED
- La batterie REDLITHIUM™ protège l'outil et la batterie contre les surchauffes et les surcharges pour une meilleure autonomie et une durée de vie plus longue de l'ensemble.
- Système de batterie flexible : fonctionne avec toutes les batteries MILWAUKEE® M12™

**M12 BIW38-0**

Vitesse à vide (tr/min)	0 - 2500
Porte-outils	3/8" carré
Cadence de frappe (Cps/min)	0 - 3300
Couple max (Nm)	135
Poids avec batterie (EPTA) (kg)	1.0 (M12 B2)
Inclus dans le kit	Aucune batterie fournie, Aucun chargeur fourni, Aucun sac ni box fourni
N° d'article :	4933441985
Code EAN dans SAP	4002395002603
PVB incl. TAR excl. TVA	131,85 CHF
PVB incl. TAR incl. TVA	142,00 CHF

## M12 BPRT M12™ RIVETEUSE

**M12**

- Avec une batterie M12™ REDLITHIUM™ 2,0 Ah jusqu'à 325 rivets en acier inoxydable de 4,8 mm
- Convient pour tous les rivets en aluminium, acier, acier inoxydable et cuivre jusqu'à 4,8 mm
- Rivets avec une course de 20,32 mm
- Le nez permet de tenir les rivets dans n'importe quelle orientation
- Accès facile pour nettoyage du nez, avec système de rangement intégré des différents nez pour rangement rapide et simple
- Indicateur de charge et éclairage LED intégrés - Facilite le travail de l'utilisateur dans des zones peu éclairées
- Design ergonomique Hauteur 273mm x Largeur 66,8mm x Longueur 165mm sans le réservoir de clous
- Crochet de ceinture intégré et cordon de fixation
- La batterie REDLITHIUM™ protège l'outil et la batterie contre les surchauffes et les surcharges pour une meilleure autonomie et une durée de vie plus longue de l'ensemble.
- Système de batterie flexible : fonctionne avec toutes les batteries M12™ MILWAUKEE®
- Livré avec 4 nez de différentes tailles



	M12 BPRT-0	M12 BPRT-201X
Max. Setzkraft (N)	9000	9000
Max. Anzahl Nieten mit einem M12 B2 Akku	325 x 4,8	325 x 4,8
Niet-Durchmesser von – bis (mm)	2,4 - 4,8	2,4 - 4,8
Hublänge (mm)	20,32	20,32
Abmessungen (mm)	273 x 66 x 8 x 230	273 x 66 x 8 x 230
Gewicht mit Akku (EPTA) (kg)	2,1 (M12 B2)	2,1 (M12 B2)
Lieferumfang	Aucune batterie fournie, Aucun chargeur fourni, Aucun sac ni box fourni	1 x M12 B2 Pack Batterie, C12 C Chargeur, HD Box
Artikelnummer	4933464404	4933464405
GTIN	4058546223496	4058546223502
PVB incl. TAR excl. TVA	409,47 CHF	492,11 CHF
PVB incl. TAR incl. TVA	441,00 CHF	530,00 CHF

## M12 FRAIWF12 | M12 FUEL™ BOULONNEUSE D'ANGLE 1/2" AVEC FIXATION O'RING

**M12 FUEL**

- Fournit jusqu'à 270 Nm de couple de serrage et 300 Nm de couple de déserrage
- 4 Modes DRIVE CONTROL comprenant le mode d'arrêt automatique et le mode de retrait de boulon qui empêche un serrage excessif et offre plus de contrôle
- Le profil long du corps permet un meilleur accès dans les espaces difficiles d'accès
- Tête de seulement 71 mm permettant plus d'accès dans les espaces restreints
- Carré 1/2" avec fixation O'Ring pour un changement facile et rapide des douilles
- Éclairage LED de l'espace de travail
- Surmoulage en caoutchouc de qualité supérieure résistant aux matériaux corrosifs et offrant un confort accru lors de l'utilisation
- L'ADN de notre plateforme FUEL™ redéfinit l'équilibre des technologies sans fil. Le moteur POWERSTATE™ sans charbon de MILWAUKEE®, la batterie REDLITHIUM™ et l'intelligence électronique REDLINK PLUS™ offrant une puissance, une autonomie et une durabilité exceptionnelles
- Système de batterie rétrocompatible : fonctionne avec toutes les batteries MILWAUKEE® M12™

**M12 FRAIWF12-0**

Vitesse à vide (tr/min)	0-1150/ 0-2300/ 0-3000/ 0-3000
Porte-outils	1/2" carré
Cadence de frappe (Cps/min)	0-1350/ 0-2700/ 0-3600
Couple max (Nm)	270
Boulon max.	M16
Poids avec batterie (EPTA) (kg)	1,7 (M12 B4)
Inclus dans le kit	Aucune batterie fournie, Aucun chargeur fourni, Aucun sac ni box fourni
N° d'article :	4933471699
Code EAN dans SAP	4058546295981
PVB incl. TAR excl. TVA	305,48 CHF
PVB incl. TAR incl. TVA	329,00 CHF



## M12 FRAIWF38 | M12 FUEL™ BOULONNEUSE D'ANGLE 3/8" AVEC FIXATION O'RING

M12 FUEL

- Fournit jusqu'à 270 Nm de couple de serrage et 300 Nm de couple de déserrage
- 4 Modes DRIVE CONTROL comprenant le mode d'arrêt automatique et le mode de retrait de boulon qui empêche un serrage excessif et offre plus de contrôle
- Le profil long du corps permet un meilleur accès dans les espaces difficiles d'accès
- Tête de seulement 71 mm permettant plus d'accès dans les espaces restreints
- Carré 3/8" avec fixation O'Ring pour un changement facile et rapide des douilles
- Bright LED workspace illumination
- Surmoulage en caoutchouc de qualité supérieure résistant aux matériaux corrosifs et offrant un confort accru lors de l'utilisation
- L'ADN de notre plateforme FUEL™ redéfinit l'équilibre des technologies sans fil. Le moteur POWERSTATE™ sans charbon de MILWAUKEE®, la batterie REDLITHIUM™ et l'intelligence électronique REDLINK PLUS™ offrant une puissance, une autonomie et une durabilité exceptionnelles
- Système de batterie rétrocompatible: fonctionne avec toutes les batteries MILWAUKEE® M12™



### M12 FRAIWF38-0

Vitesse à vide (tr/min)	0-1550/ 0-2300/ 0-3000/ 0-3000
Porte-outils	3/8" carré
Cadence de frappe (Cps/min)	0-1350/ 0-2700/ 0-3600
Couple max (Nm)	270
Boulon max.	M16
Poids avec batterie (EPTA) (kg)	1.7 (M12 B4)
Inclus dans le kit	Aucune batterie fournie, Aucun chargeur fourni, Aucun sac ni box fourni
N° d'article :	4933471700
Code EAN dans SAP	4058546295998
PVB incl. TAR excl. TVA	305,48 CHF
PVB incl. TAR incl. TVA	329,00 CHF

## M12 ONEFTR12

### M12 FUEL™ ONE-KEY™ CLÉ À CLIQUET DYNAMOMÉTRIQUE NUMÉRIQUE 1/2"

M12 FUEL

ONE-KEY™  
UNLOCKING THE DIGITAL JOBSITE.

- La première clé à cliquet dynamométrique numérique Milwaukee qui va permettre une installation jusqu'à 50% plus rapide en remplaçant l'outil à main
- Plage de couple de 16,9 - 203,4 Nm et une précision de ±2%
- Rapports de couple plus rapides et plus productifs avec ONE-KEY™ fournissant des données de couple et des rapports pour contrôler et avoir une preuve de serrage en cas de problème
- Couple réglable afin d'éviter un couple excessif
- 4 modes de mesures (ft-lb, in-lb, Nm, Kg-cm) et 15 préréglages disponibles
- Conception robuste pour résister aux environnements de chantier les plus exigeants
- Quatre modes de notification indiquant l'approche, que l'outil va atteindre, a atteint ou dépasse le couple ciblé (audible, LED, LCD et vibratoire)
- Six langues préprogrammées dont l'Anglais, l'Espagnol et le Français
- L'ADN de notre plateforme FUEL™ redéfinit l'équilibre des technologies sans fil. Le moteur POWERSTATE™ sans charbon de MILWAUKEE®, la batterie REDLITHIUM™ et l'intelligence électronique REDLINK PLUS™ offrant une puissance, une autonomie et une durabilité exceptionnelles
- Système de batterie rétrocompatible: fonctionne avec toutes les batteries MILWAUKEE® M12™



	M12 ONEFTR12-0C	M12 ONEFTR12-201C
Drehmomentbereich (Nm)	16,9 - 203,4	16,9 - 203,4
Genauigkeit	CW ±2 %, CCW ±3%	CW ±2 %, CCW ±3%
Werkzeugaufnahme	1/2" carré	1/2" carré
Leerlaufdrehzahl (min-1)	0 - 100	0 - 100
Gewicht mit Akku (EPTA) (kg)	2,6 (M12 B2)	2,6 (M12 B2)
Lieferumfang	Aucune batterie fournie, Aucun chargeur fourni, Kitbox	1 x M12 B2 Pack Batterie, C12 C Chargeur, Kitbox
Artikelnummer	4933464969	4933464970
GTIN	4058546229146	4058546229153
PVB incl. TAR excl. TVA	958,22 CHF	1020,43 CHF
PVB incl. TAR incl. TVA	1032,00 CHF	1099,00 CHF

### PERFECT MATCH

#### 1/2" SHOCKWAVE™ IMPACT DUTY DEEP SOCKET SET (10PC)

N° d'article :	4932480457
Code EAN dans SAP	4058546407421
PVB incl. TAR excl. TVA	138,35 CHF
PVB incl. TAR incl. TVA	149,00 CHF



## M12 ONEFTR38 | M12 FUEL™ ONE-KEY™ CLÉ À CLIQUET DYNAMOMÉTRIQUE NUMÉRIQUE 3/8"

M12 FUEL

- La première clé à cliquet dynamométrique numérique Milwaukee qui va permettre une installation jusqu'à 50% plus rapide en remplaçant l'outil à main
- Fournit une plage de couple de 16,9 - 203,4 Nm et une précision de ±2%
- Rapports de couple plus rapides et plus productifs avec ONE-KEY™ fournissant des données de couple et des rapports pour contrôler et avoir une preuve de serrage en cas de problème
- Couple réglable afin d'éviter un couple excessif
- 4 modes de mesures (ft-lb, in-lb, Nm, Kg-cm) et 15 préréglages disponibles
- Conception robuste pour résister aux environnements de chantier les plus exigeants
- Quatre modes de notification indiquant l'approche, que l'outil va atteindre, a atteint ou dépasse le couple ciblé (audible, LED, LCD et vibratoire)
- Six langues préprogrammées dont l'Anglais, l'Espagnol et le Français
- L'ADN de notre plateforme FUEL™ redéfinit l'équilibre des technologies sans fil. Le moteur POWERSTATE™ sans charbon de MILWAUKEE®, la batterie REDLITHIUM™ et l'intelligence électronique REDLINK PLUS™ offrant une puissance, une autonomie et une durabilité exceptionnelles



ONE-KEY™  
UNLOCKING THE DIGITAL JOBSITE.

### M12 ONEFTR38-0C M12 ONEFTR38-201C

plage de couple (Nm)	13.6 - 135.6	13.6 - 135.6
Précision	CW ±2 %, CCW ±3%	CW ±2 %, CCW ±3%
Porte-outils	3/8" carré	3/8" carré
Vitesse à vide (tr/min)	0 - 100	0 - 100
Poids avec batterie (EPTA) (kg)	2,5 (M12 B2)	2,5 (M12 B2)
Inclus dans le kit	Aucune batterie fournie, Aucun chargeur fourni, Kitbox	1 x M12 B2 Pack Batterie, C12 C Chargeur, Kitbox
N° d'article :	4933464966	4933464967
Code EAN dans SAP	4058546229115	4058546229122
PVB incl. TAR excl. TVA	958,22 CHF	1020,43 CHF
PVB incl. TAR incl. TVA	1032,00 CHF	1099,00 CHF

# TROUVEZ LA BONNE CLÉ À CLIQUET

## BOULONNEUSE D'ANGLE

POUR UN ACCÈS MAXIMAL POUR LES  
APPLICATIONS DIFFICILES D'ATTEINTES



**M12 FUEL** 270 Nm



**M12 FRAIWF38-0**  
Carré de 3/8"

## OUTILS DE PRÉCISION

OFFRANT UNE PRODUCTIVITÉ ACCRUE, UNE  
PRÉCISION DE SERRAGE, AVEC UNE FONCTIONNALITÉ  
DE RAPPORT À LA DEMANDE DE L'UTILISATEUR



**M12 FUEL**

16,9–203,4 Nm

ONE KEY



**M12 ONEFTR12-201C**  
Carré de 1/2"

**M12 FUEL**

13,6–135,6 Nm

ONE KEY



**M12 ONEFTR38-201C**  
Carré de 3/8"

## LONGUE PORTÉE

TÊTE LONGUE ET FINE POUR UNE PORTÉE  
ÉTENDUE DANS LES ESPACES RESTREINTS



**M12 FUEL**

82 mm  
extension



**M12 FIR38LR-0**  
Carré de 3/8"

**M12 FUEL**

82 mm  
extension



**M12 FHIR14LR-0**  
Carré de 1/4"

**M12 FUEL**

82 mm  
extension



**M12 FHIR38LR-0**  
Carré de 3/8"

## VITESSE

VITESSE PLUS RAPIDE LORS DE  
L'INSTALLATION ET DU RETRAIT DES FIXATIONS



**M12 FUEL**

0–450 Tr/min



**M12 FHIR14-0**  
Carré de 1/4"

**M12 FUEL**

0–450 Tr/min



**M12 FHIR38-0**  
Carré de 3/8"

## COMPACT

LE MÉLANGE PARFAIT ENTRE TAILLE ET  
PUISSANCE POUR LES ENDROITS EXIGUS



**M12**

40 Nm



**M12 IR-201B 1/4**  
Carré de 1/4"

**M12**

47 Nm



**M12 IR-201B 3/8**  
Carré de 3/8"

**M12 FUEL**

75 Nm



**M12 FIR38-201B**  
Carré de 3/8"

**M12 FUEL**

81 Nm



**M12 FIR12-0**  
Carré de 1/2"



Scannez ici pour  
accéder à notre  
gamme d'EPI



Scannez ici pour  
voir les douilles à  
chocs compatibles

**REDLITHIUM™**

## M12 FHIR14LR | M12 FUEL™ CLÉ À CLIQUET À COL ALLONGÉ 1/4"

**M12 FUEL**

- Avec un couple maximal de 47 Nm et 450 tr / min, cet outil fournit une vitesse d'application plus rapide et une productivité accrue pour l'utilisateur professionnel
- Design de profil de tête de 19 mm et la longueur supplémentaire de 82 mm permet un accès facile aux espaces restreints
- La technologie FUEL™ associée à un mécanisme renforcé et à un carter en acier moulé offre une durabilité accrue pour l'utilisateur professionnel
- La gâchette à vitesse variable permet un meilleur contrôle de l'outil
- Le surmoulage en caoutchouc de qualité supérieure résiste aux matériaux corrosifs et offre un confort accru lors de l'utilisation
- Le voyant LED illumine la zone de travail tandis que le témoin de batterie intégré indique l'autonomie restante
- L'ADN de notre plateforme FUEL™ redéfinit l'équilibre des technologies sans fil. Le moteur POWERSTATE™ sans charbon de MILWAUKEE®, la batterie REDLITHIUM™ et l'intelligence électronique REDLINK PLUS™ offrant une puissance, une autonomie et une durabilité exceptionnelles
- Système de batterie rétrocompatible: fonctionne avec toutes les batteries MILWAUKEE® M12™



M12 FHIR14LR-0	
Porte-outils	1/4" carré
Couple max (Nm)	47
Vitesse à vide (tr/min)	0 - 450
Longueur (mm)	348
Poids avec batterie (EPTA) (kg)	1.1 (M12 B2)
Inclus dans le kit	Aucune batterie fournie, Aucun chargeur fourni, Aucun sac ni box fourni
N° d'article :	4933480790
Code EAN dans SAP	4058546410759
PVB incl. TAR excl. TVA	265,55 CHF
PVB incl. TAR incl. TVA	286,00 CHF

## M12 FHIR38LR | M12 FUEL™ CLÉ À CLIQUET À COL ALLONGÉ 3/8"

**M12 FUEL**

- Avec un couple maximal de 47 Nm et 450 tr / min, cet outil fournit une vitesse d'application plus rapide et une productivité accrue pour l'utilisateur professionnel
- Design de profil de tête de 19 mm et la longueur supplémentaire de 82 mm permet un accès facile aux espaces restreints
- La technologie FUEL™ associée à un mécanisme renforcé et à un carter en acier moulé offre une durabilité accrue pour l'utilisateur professionnel
- La gâchette à vitesse variable permet un meilleur contrôle de l'outil
- Le surmoulage en caoutchouc de qualité supérieure résiste aux matériaux corrosifs et offre un confort accru lors de l'utilisation
- Le voyant LED illumine la zone de travail tandis que le témoin de batterie intégré indique l'autonomie restante
- L'ADN de notre plateforme FUEL™ redéfinit l'équilibre des technologies sans fil. Le moteur POWERSTATE™ sans charbon de MILWAUKEE®, la batterie REDLITHIUM™ et l'intelligence électronique REDLINK PLUS™ offrant une puissance, une autonomie et une durabilité exceptionnelles
- Système de batterie rétrocompatible: fonctionne avec toutes les batteries MILWAUKEE® M12™



M12 FHIR38LR-0	
Porte-outils	3/8" carré
Couple max (Nm)	47
Vitesse à vide (tr/min)	0 - 450
Longueur (mm)	363
Poids avec batterie (EPTA) (kg)	1.1 (M12 B2)
N° d'article :	4933480791
Code EAN dans SAP	4058546410766
PVB incl. TAR excl. TVA	265,55 CHF
PVB incl. TAR incl. TVA	286,00 CHF

## M12 FIR38LR | M12 FUEL™ CLÉ À CLIQUET À COL ALLONGÉ 3/8"

**M12 FUEL**

- Avec un couple maximal de 75 Nm et 200 tr / min, cet outil est la solution de fixation idéale pour les professionnels de la mécanique, de la maintenance et de la réparation automobile
- La technologie FUEL™ associée à un mécanisme renforcé et à un carter en acier moulé offre une durabilité accrue pour l'utilisateur professionnel
- Cliquet à col allongé : 82 mm de longueur supplémentaire pour accéder aux espaces restreints
- La gâchette à vitesse variable permet un meilleur contrôle de l'outil
- Le surmoulage en caoutchouc de qualité supérieure résiste aux matériaux corrosifs et offre un confort accru lors de l'utilisation
- Le voyant LED illumine la zone de travail tandis que le témoin de batterie intégré indique l'autonomie restante
- L'intelligence électronique REDLINK PLUS™ offre une protection avancée contre la surcharge pour l'outil et la batterie et améliore de manière unique les performances de l'outil
- La batterie REDLITHIUM™ offre une construction de batterie supérieure, des composants électroniques et une performance supérieure pour une autonomie accrue
- Fourni avec un adaptateur 1/4"
- Système de batterie flexible : fonctionne avec toutes les batteries MILWAUKEE® M12™



M12 FIR38LR-0	
Porte-outils	3/8" carré
Couple max (Nm)	75
Vitesse à vide (tr/min)	0 - 200
Longueur (mm)	363
Poids avec batterie (EPTA) (kg)	1.4 (M12 B2)
Inclus dans le kit	Aucune batterie fournie, Aucun chargeur fourni, Aucun sac ni box fourni
N° d'article :	4933471500
Code EAN dans SAP	4058546293994
PVB incl. TAR excl. TVA	271,12 CHF
PVB incl. TAR incl. TVA	292,00 CHF

## M12 FHIR14 | M12 FUEL™ CLÉ À CLIQUET HAUTE VITESSE 1/4"

**M12 FUEL**

- Jusqu'à 47 Nm de couple maximal et 450 tr / min, cet outil offre une vitesse d'application plus rapide et une productivité accrue pour l'utilisateur professionnel
- La conception de la tête de 19 mm permet aux utilisateurs un meilleur accès dans les espaces restreints
- La gâchette en métal à vitesse variable offre un contrôle ultime de l'outil
- La technologie de pointe FUEL™ combinée à un mécanisme renforcé pour une plus grande durabilité
- Le surmoulage en caoutchouc résiste à la plupart des matériaux corrosifs et offre un confort accru
- Indicateur de charge et éclairage LED
- Fixation et retrait de 210 boulons M8 avec une charge de batterie M12B2 pour toute la journée de travail
- L'ADN de notre plateforme FUEL™ redéfinit l'équilibre des technologies sans fil. Le moteur POWERSTATE™ sans charbon de MILWAUKEE®, la batterie REDLITHIUM™ et l'intelligence électronique REDLINK PLUS™ offrant une puissance, une autonomie et une durabilité exceptionnelles
- Système de batterie rétrocompatible: fonctionne avec toutes les batteries MILWAUKEE® M12™



M12 FHIR14-0	
Porte-outils	1/4" carré
Couple max (Nm)	47
Vitesse à vide (tr/min)	0 - 450
Longueur (mm)	272
Poids avec batterie (EPTA) (kg)	1.0 (M12 B2)
Inclus dans le kit	Aucune batterie fournie, Aucun chargeur fourni, Aucun sac ni box fourni
N° d'article :	4933478171
Code EAN dans SAP	4058546341046
PVB incl. TAR excl. TVA	271,12 CHF
PVB incl. TAR incl. TVA	292,00 CHF

## M12 FHIR38 | M12 FUEL™ CLÉ À CLIQUET HAUTE VITESSE 3/8"

M12 FUEL

- Jusqu'à 47 Nm de couple maximal et 450 tr/min, cet outil offre une vitesse d'application plus rapide et une productivité accrue pour l'utilisateur professionnel
- La conception de la tête de 19 mm permet aux utilisateurs un meilleur accès dans les espaces restreints
- La gâchette en métal à vitesse variable offre un contrôle ultime de l'outil
- La technologie de pointe FUEL™ combinée à un mécanisme renforcé pour une plus grande durabilité
- Le surmoulage en caoutchouc résiste à la plupart des matériaux corrosifs et offre un confort accru
- Indicateur de charge et éclairage LED
- Fixation et retrait de 210 boulons M8 avec une charge de batterie M12B2 pour toute la journée de travail
- L'ADN de notre plateforme FUEL™ redéfinit l'équilibre des technologies sans fil. Le moteur POWERSTATE™ sans charbon de MILWAUKEE®, la batterie REDLITHIUM™ et l'intelligence électronique REDLINK PLUS™ offrant une puissance, une autonomie et une durabilité exceptionnelles
- Système de batterie rétrocompatible: fonctionne avec toutes les batteries MILWAUKEE® M12™



M12 FHIR38-0	
Porte-outils	3/8" carré
Couple max (Nm)	47
Vitesse à vide (tr/min)	0 - 450
Longueur (mm)	272
Inclus dans le kit	Aucune batterie fournie, Aucun chargeur fourni, Aucun sac ni box fourni
N° d'article :	4933478172
EAN code	4058546341053
PVB incl. TAR excl. TVA	271,12 CHF
PVB incl. TAR incl. TVA	292,00 CHF

## M12 FIR12 | M12 FUEL™ CLÉ À CLIQUET 1/2"

M12 FUEL

- Avec un couple de 81 Nm et une vitesse de 175 tr/min, cet outil est idéal pour les professionnels de l'automobile
- Design de la tête fin pour un accès facile aux espaces étroits
- La technologie FUEL™ associée à un mécanisme renforcé et au carter d'étanchéité en acier moulé fournissent à cet outil une plus grande durabilité
- REDLINK PLUS™ - Nouvelle électronique qui offre une protection contre les surcharges de l'outil et de la batterie, pour des performances et une autonomie nettement améliorées
- La batterie REDLITHIUM™ protège l'outil et la batterie contre les surchauffes et les surcharges pour une meilleure autonomie et une durée de vie plus longue de l'ensemble.
- Gâchette en métal à variateur de vitesse pour un contrôle plus précis
- Poignée SoftGrip pour une prise en main confortable
- Indicateur de charge pour un contrôle de l'autonomie restante et éclairage LED intégré
- Fourni avec un adaptateur 3/8"
- Système de batterie flexible: fonctionne avec toutes les batteries M12™ MILWAUKEE®



M12 FIR12-0	
Porte-outils	1/2" carré
Couple max (Nm)	81
Vitesse à vide (tr/min)	0 - 175
Longueur (mm)	290
Poids avec batterie (EPTA) (kg)	1.5 (M12 B2)
Inclus dans le kit	Aucune batterie fournie, Aucun chargeur fourni, Aucun sac ni box fourni
N° d'article :	4933459800
Code EAN dans SAP	4058546029722
PVB incl. TAR excl. TVA	247,91 CHF
PVB incl. TAR incl. TVA	267,00 CHF

## M12 FIR38 | M12 FUEL™ CLÉ À CLIQUET 3/8"

M12 FUEL

- Avec un couple de 75 Nm et une vitesse de 200 tr/min, cet outil est idéal pour les professionnels de l'automobile
- Design de la tête fin pour un accès facile aux espaces étroits
- La technologie FUEL™ associée à un mécanisme renforcé et au carter d'étanchéité en acier moulé fournissent une plus grande durabilité
- REDLINK PLUS™ - Nouvelle électronique qui offre une protection contre les surcharges de l'outil et de la batterie, pour des performances et une autonomie nettement améliorées
- La batterie REDLITHIUM™ protège l'outil et la batterie contre les surchauffes et les surcharges pour une meilleure autonomie et une durée de vie plus longue de l'ensemble.
- Gâchette en métal à variateur de vitesse pour un contrôle plus précis
- Poignée surmoulée pour une bonne prise en main
- Indicateur de charge pour contrôle de l'autonomie restante et éclairage LED intégré
- Fourni avec un adaptateur 1/4"
- Système de batterie flexible: fonctionne avec toutes les batteries M12™ MILWAUKEE®



	M12 FIR38-0	M12 FIR38-201B
Porte-outils	3/8" carré	3/8" carré
Couple max (Nm)	75	75
Vitesse à vide (tr/min)	0 - 200	0 - 200
Longueur (mm)	281	281
Poids avec batterie (EPTA) (kg)	1.4 (M12 B2)	1.4 (M12 B2)
Inclus dans le kit	Aucune batterie fournie, Aucun chargeur fourni, Aucun sac ni box fourni	1 x M12 B2 Pack Batterie, C12 C Chargeur, Sac de transport
N° d'article :	4933459797	4933459798
Code EAN dans SAP	4058546029692	4058546029708
PVB incl. TAR excl. TVA	247,91 CHF	324,05 CHF
PVB incl. TAR incl. TVA	267,00 CHF	349,00 CHF

## M12 IR | M12™ CLÉ À CLIQUET

M12

- Aussi performant qu'un outil pneumatique avec les avantages du sans fil, cet outil délivre un couple de 47 Nm et une vitesse de 250 rpm
- REDLINK™ protection contre les surcharges électroniques et durée de vie augmentée
- Design renforcé pour une résistance comparable au clé à cliquet en acier
- Design compact idéal pour une utilisation dans les espaces étroits
- Gâchette "pleine main" et variateur pour un contrôle plus précis
- Gestion individuelle de chacune des cellules assure une durée de vie nettement plus longue
- Indicateur de charge et éclairage LED intégré
- La batterie REDLITHIUM™ protège l'outil et la batterie contre les surchauffes et les surcharges pour une meilleure autonomie et une durée de vie plus longue de l'ensemble.
- Système de batterie flexible: fonctionne avec toutes les batteries M12™ MILWAUKEE®



	M12 IR-201B 1/4	M12 IR-201B 3/8
Porte-outils	1/4" carré	3/8" carré
Couple max (Nm)	40	47
Vitesse à vide (tr/min)	0 - 250	0 - 250
Longueur (mm)	274	274
Poids avec batterie (EPTA) (kg)	0.90 (M12 B2)	0.9 (M12 B2)
Inclus dans le kit	1 x M12 B2 Pack Batterie, C12 C Chargeur, Sac de transport	1 x M12 B2 Pack Batterie, C12 C Chargeur, Sac de transport
N° d'article :	4933441725	4933441720
Code EAN dans SAP	4002395002030	4002395002023
PVB incl. TAR excl. TVA	295,26 CHF	295,26 CHF
PVB incl. TAR incl. TVA	318,00 CHF	318,00 CHF

## M12 GG | M12™ POMPE À GRAISSE



- Plus puissante : 562 bars de pression pour des applications lourdes
- REDLINK™ protection contre les surchauffes et durée de vie vie augmentée
- Grande autonomie: ± 7 cartouches par charge
- Purge avec soupape de sécurité
- Poignée en Softgrip sur le haut de l'outil pour une meilleure prise en main et un design équilibré, seulement 355 mm de long et 3,2 kg
- Débit continu pour éviter les désamorçages
- Trois possibilités de remplissage: cartouche standard (400 ou 500 mL), en vrac ou par aspiration
- Capacité 400 ml - 473 ml
- Gestion individuelle des cellules pour une batterie 100% chargé optimisant ainsi sa durée de vie et son autonomie
- Indicateur de charge et lampe LED
- La batterie REDLITHIUM™ protège l'outil et la batterie contre les surchauffes et les surcharges pour une meilleure autonomie et une durée de vie plus longue de l'ensemble.
- Système de batterie flexible: fonctionne avec toutes les batteries M12™ MILWAUKEE®
- Fourni avec un tuyau de 914 mm x 14.4 mm , un grand sac permettant de transporter des cartouches avec la pompe à graisse



	M12 GG-0	M12 GG-401B
Pression (bar)	562	562
Poids avec batterie (EPTA) (kg)	3.2 (M12 B4)	3.2 (M12 B4)
Inclus dans le kit	Aucune batterie fournie, Aucun chargeur fourni, Aucun sac ni box fourni	1 x M12 B4 Pack Batterie, C12 C Chargeur, Sac de transport
N° d'article :	4933440435	4933441675
Code EAN dans SAP	4002395000951	4002395001903
PVB incl. TAR excl. TVA	195,91 CHF	336,12 CHF
PVB incl. TAR incl. TVA	211,00 CHF	362,00 CHF

## M12 PCG/600 | M12™ PISTOLET À COLLE 600ML



- Jusqu'à 1780 Nm de force de poussée
- Tube alu pour cartouche de 600ml
- Performances optimisées pour les colles à basse température
- Anti-goutte automatique en fin de pression, clip d'accrochage
- Variateur + molette 6 vitesses pour un contrôle plus précis et constant
- Nouveau piston assurant un débit constant et une extrusion complète
- Gestion individuelle des cellules pour une batterie 100% chargé optimisant ainsi sa durée de vie et son autonomie
- Indicateur de charge
- La batterie REDLITHIUM™ protège l'outil et la batterie contre les surchauffes et les surcharges pour une meilleure autonomie et une durée de vie plus longue de l'ensemble.
- Système de batterie flexible: fonctionne avec toutes les batteries MILWAUKEE® M12™



	M12 PCG/600A-0	M12 PCG/600A-201B
Force de poussée max (N)	1780	1780
Réglages vitesse	6	6
Livré avec	Tube aluminium 600 ml	Tube aluminium 600 ml
Poids avec batterie (EPTA) (kg)	1.9 (M12 B2)	1.9 (M12 B2)
Inclus dans le kit	Aucune batterie fournie, Aucun chargeur fourni, Aucun sac ni box fourni	1 x M12 B2 Pack Batterie, C12 C Chargeur, Sac de transport
N° d'article :	4933441786	4933441670
Code EAN dans SAP	4002395002283	4002395001897
PVB incl. TAR excl. TVA	242,34 CHF	336,12 CHF
PVB incl. TAR incl. TVA	261,00 CHF	362,00 CHF

## M12 PCG/400 | M12™ PISTOLET À COLLE 400ML



- Jusqu'à 1780 Nm de force de poussée
- Tube alu pour cartouche de 400ml
- Performances optimisées pour les colles à basse température
- Anti-goutte automatique en fin de pression, clip d'accrochage
- Variateur + molette 6 vitesses pour un contrôle plus précis et constant
- Nouveau piston assurant un débit constant et une extrusion complète
- Gestion individuelle des cellules pour une batterie 100% chargé optimisant ainsi sa durée de vie et son autonomie
- Indicateur de charge
- La batterie REDLITHIUM™ protège l'outil et la batterie contre les surchauffes et les surcharges pour une meilleure autonomie et une durée de vie plus longue de l'ensemble.
- Système de batterie flexible: fonctionne avec toutes les batteries MILWAUKEE® M12™



	M12 PCG/400A-0	M12 PCG/400A-201B
Force de poussée max (N)	1780	1780
Réglages vitesse	6	6
Livré avec	Tube aluminium 400 ml	Tube aluminium 400 ml
Poids avec batterie (EPTA) (kg)	1.9 (M12 B2)	1.9 (M12 B2)
Inclus dans le kit	Aucune batterie fournie, Aucun chargeur fourni, Sac de transport	1 x M12 B2 Pack Batterie, C12 C Chargeur, Sac de transport
N° d'article :	4933441780	4933441665
Code EAN dans SAP	4002395002276	4002395001880
PVB incl. TAR excl. TVA	230,27 CHF	347,26 CHF
PVB incl. TAR incl. TVA	248,00 CHF	374,00 CHF

## M12 PCG/310 | M12™ PISTOLET À COLLE 310ML



- Jusqu'à 1780 Nm de force de poussée
- Porte cartouche 310ml
- Performances optimisées pour les colles à basse température
- Anti-goutte automatique en fin de pression, clip d'accrochage
- Variateur + molette 6 vitesses pour un contrôle plus précis et constant
- Nouveau piston assurant un débit constant et une extrusion complète
- REDLINK™ optimise la consommation en fonction de l'utilisation et optimise l'autonomie
- Indicateur de charge
- La batterie REDLITHIUM™ protège l'outil et la batterie contre les surchauffes et les surcharges pour une meilleure autonomie et une durée de vie plus longue de l'ensemble.
- Système de batterie flexible: fonctionne avec toutes les batteries MILWAUKEE® M12™



	M12 PCG/310C-0	M12 PCG/310C-201B
Force de poussée max (N)	1780	1780
Réglages vitesse	6	6
Livré avec	Support de cartouche de 310 ml	Support de cartouche de 310 ml
Poids avec batterie (EPTA) (kg)	Aucun sac ni box fourni	1.9 (M12 B2)
Inclus dans le kit	Aucune batterie fournie, Aucun chargeur fourni, Aucun sac ni box fourni	1 x M12 B2 Pack Batterie, C12 C Chargeur, Sac de transport
N° d'article :	4933441783	4933441655
Code EAN dans SAP	4002395002269	4002395001866
PVB incl. TAR excl. TVA	230,27 CHF	312,91 CHF
PVB incl. TAR incl. TVA	248,00 CHF	337,00 CHF

## M12 BI | M12™ COMPRESSEUR - GONFLEUR

- Design léger et compact pour un gonflage rapide des pneus de voitures, de camions légers et d'équipements gonflables
- Moteur et pompe haute performance
- Support anti-vibration - pieds en caoutchouc pour éviter que le compresseur ne bouge pendant le gonflage
- Arrêt automatique du gonflage à la pression souhaitée
- Manomètre digital rétro-éclairé pour une lecture plus facile et précise de la pression lors du gonflage et indicateur de charge
- Rangement des embouts et tuyau - Rangez facilement le tuyau et les accessoires à directement sur le produit.
- La batterie REDLITHIUM™ protège l'outil et la batterie contre les surchauffes et les surcharges pour une meilleure autonomie et une durée de vie plus longue de l'ensemble (Batterie vendue séparément)
- Système de batterie flexible : fonctionne avec toutes les batteries M12™ MILWAUKEE®
- Livré avec une aiguille pour ballon, un embout Presta, une buse de gonflage et un embout Schrader



M12 BI-0	
Longueur du tuyau (mm)	660
Pression max (bar/PSI)	8,27 / 120
Volume d'air (l/min)	24,9
Cycle de fonction	5 minutes; 10 minutes de pause
Precision (%)	±3
Poids sans batterie (kg)	1,4
Inclus dans le kit	Aucune batterie fournie, Aucun chargeur fourni, Aucun sac ni box fourni
N° d'article :	4933464124
Code EAN dans SAP	4058546220693
PVB incl. TAR excl. TVA	131,85 CHF
PVB incl. TAR incl. TVA	142,00 CHF

## M12 SI | M12™ FER À SOUDER

- Temps de chauffe rapide, 20 à 30 secondes
- Tête réglable à 0°, 45° et 90°
- Changement la pointe sans outil
- LED 2 couleurs pour informer l'utilisateur: Vert clignotant lorsque l'outil est en cours de chauffe et vert lorsqu'il est prêt à être utilisé. Ne pas toucher la pointe tant que la LED est rouge.
- Température constante tout au long de l'application
- Indicateur de charge et éclairage LED intégré
- Système de batterie flexible : fonctionne avec toute les batteries M12™ MILWAUKEE®



	M12 SI-0	M12 SI-201C
Puissance (W)	90	90
Températures (°C)	400	400
Poids avec batterie (EPTA) (kg)	0.50 (M12 B2)	0.50 (M12 B2)
Inclus dans le kit	Aucune batterie fournie, Aucun chargeur fourni, Aucun sac ni box fourni	1 x M12 B2 Pack Batterie, C12 C Chargeur, Kitbox
N° d'article :	4933459760	4933459761
Code EAN dans SAP	4058546029326	4058546029333
PVB incl. TAR excl. TVA	131,85 CHF	202,41 CHF
PVB incl. TAR incl. TVA	142,00 CHF	218,00 CHF

## M12 FTB

## M12 FUEL™ RECTIFIEUSE À PNEUMATIQUE

- Des réglages de vitesse optimisés de 1200 tr / min sur le premier mode et de 2500 tr / min sur le second mode afin d'éviter de brûler le caoutchouc et d'endommager le pneu
- Offre les performances d'un outil pneumatique avec la commodité du sans fil pour une meilleure accessibilité et maniabilité dans les espaces restreints
- Emmanchement 7/16" pour un changement rapide et facile des accessoires
- Une puissance soutenue sans ratés
- La gâchette en métal à vitesse variable offre un contrôle ultime de l'outil
- Le verrouillage de la gâchette prolonge la durée de vie de l'outil et de la batterie
- Indicateur de charge et éclairage LED
- L'ADN de notre plateforme FUEL™ redéfinit l'équilibre des technologies sans fil. Le moteur POWERSTATE™ sans charbon de MILWAUKEE®, la batterie REDLITHIUM™ et l'intelligence électronique REDLINK PLUS™ offrent une puissance, une autonomie et une durabilité exceptionnelles
- Système de batterie rétrocompatible: fonctionne avec toutes les batteries MILWAUKEE® M12™



M12 FTB-0	
Vitesse à vide en vitesse 1 (tr/min)	0-1200
Vitesse à vide en vitesse 2 (tr/min)	0-2500
Diamètre max. de perçage (mm)	9,5
Diamètre max. de polissage (mm)	80
Porte-outils	7/16" Hex
Poids avec batterie (EPTA) (kg)	1.1 (M12 B2)
Inclus dans le kit	Aucune batterie fournie, Aucun chargeur fourni, Aucun sac ni box fourni
N° d'article :	4933472215
Code EAN dans SAP	4058546326111
PVB incl. TAR excl. TVA	247,91 CHF
PVB incl. TAR incl. TVA	267,00 CHF

## C12 RT | M12™ MINI MEULEUSE DROITE

**M12**

- Solution sans fil pour la coupe et l'enlèvement de matériau
- REDLINK™ protection contre les surcharges électroniques augmentant la durée de vie de l'outil
- Vitesse variable (5000 à 32000 tr/min) avec 6 présélections
- Pincés de 0.8 à 3.2 mm compatibles avec les accessoires proposés sur le marché
- Mécanisme de blocage facile pour un changement de broche facile et rapide
- Design compact et construction légère pour une prise en main parfaite
- Gestion individuelle des cellules pour une batterie 100% chargée optimisant ainsi sa durée de vie et son autonomie
- Indicateur de charge
- Système de batterie flexible: fonctionne avec toutes les batteries M12™ MILWAUKEE®



### C12 RT-0

Vitesse à vide (tr/min)	5000 - 32,000
Capacité mandrin (mm)	3.2
Poids avec batterie (EPTA) (kg)	0.60 (M12 B2)
Inclus dans le kit	Aucune batterie fournie, Aucun chargeur fourni, Aucun sac ni box fourni
N° d'article :	4933427183
Code EAN dans SAP	4002395239030
PVB incl. TAR excl. TVA	131,85 CHF
PVB incl. TAR incl. TVA	142,00 CHF

## M12 FCOT | M12 FUEL™ MEULEUSE COMPACTE

**M12 FUEL**

- Vitesse jusqu'à 20 000 tr/min pour des coupes rapides et précises
- Design ergonomique optimisé pour un meilleur contrôle et une utilisation à une main. Seulement 1,1 kg et 226 mm de long
- Idéal pour des coupes multi-matériaux avec diverses lames disponibles (disque pour le métal, disque pour les abrasifs en carbure et disque pour les carreaux en Diamant)
- Un outil pour toutes les applications, très performant pour couper l'acier, l'acier inoxydable, les matériaux non ferreux, les cloisons sèches, le fibrociment, le plastique ou encore la céramique
- Garde réglable et sens de rotation de la lame sélectionnable avant / arrière unique pour protéger l'utilisateur des débris dans diverses positions de coupe
- Capot anti-poussière à dégagement rapide avec réglage de profondeur et extracteur de poussière
- Indicateur de charge et éclairage LED
- L'ADN de notre plateforme FUEL™ redéfinit l'équilibre des technologies sans fil. Le moteur POWERSTATE™ sans charbon de MILWAUKEE®, la batterie REDLITHIUM™ et l'intelligence électronique REDLINK PLUS™ offrant une puissance, une autonomie et une durabilité exceptionnelles
- Système de batterie rétrocompatible: fonctionne avec toutes les batteries MILWAUKEE® M12™



### M12 FCOT-0

### M12 FCOT-422X

Vitesse à vide (tr/min)	20,000	20,000
Profondeur de coupe (mm)	16.3	16.3
Ø disque (mm)	76	76
Alésage (mm)	10	10
Poids avec batterie (EPTA) (kg)	1.1 (M12 B2)	1.1 (M12 B2)
Inclus dans le kit	Aucune batterie fournie, Aucun chargeur fourni, Aucun sac ni box fourni	1 x M12 B4, 1 x M12 B2 Packs Batteries, C12 C Chargeur, HD Box
N° d'article :	4933464618	4933464619
Code EAN dans SAP	4058546225636	4058546225643
PVB incl. TAR excl. TVA	235,84 CHF	392,76 CHF
PVB incl. TAR incl. TVA	254,00 CHF	423,00 CHF

## M12 FBS64 | M12 FUEL™ SCIE À RUBAN COMPACTE 64MM

**M12 FUEL**

- Première scie à ruban 12V avec une capacité de coupe de 64 mm du marché
- Conception compacte et légère, idéale pour les coupes en hauteur d'une seule main dans les installations existantes et dans les espaces restreints
- Gâchette à vitesse variable pour des réglages de rapides et faciles
- Le carter de lame intégré protège l'utilisateur des blessures en empêchant tout accès à la lame - installation et retrait sans outil en quelques secondes
- Mécanisme de verrouillage de la lame sans outil pour des changements de lame de scie rapides et faciles
- Gâchette à double action pour empêcher l'activation accidentelle
- Sabot ajustable et verrouillable sans outil
- Crochet en métal solide pour un rangement facile sur le chantier
- LED intégrée pour éclairer la zone de travail
- L'ADN de notre plateforme FUEL™ redéfinit l'équilibre des technologies sans fil. Le moteur POWERSTATE™ sans charbon de MILWAUKEE®, la batterie REDLITHIUM™ et l'intelligence électronique REDLINK PLUS™ offrant une puissance, une autonomie et une durabilité exceptionnelles
- Système de batterie rétrocompatible: fonctionne avec toutes les batteries MILWAUKEE® M12™



### M12 FBS64-0C

### M12 FBS64-402C

Vitesse à vide (tr/min)	0-174	0-174
Capacité de coupe rect. stock (mm)	64	64
Longueur de lame (mm)	776,3	776,3
Poids avec batterie (EPTA) (kg)	3.2 (M12 B4)	3.2 (M12 B4)
Inclus dans le kit	Aucune batterie fournie, Aucun chargeur fourni, Kitbox	2 x M12 B4 Packs Batteries, C12 C Chargeur, Kitbox
N° d'article :	4933478440	4933478441
Code EAN dans SAP	4058546346317	4058546346324
PVB incl. TAR excl. TVA	380,69 CHF	549,68 CHF
PVB incl. TAR incl. TVA	410,00 CHF	592,00 CHF

## M12 BS | M12™ SCIE À RUBAN 1 MAIN

**M12**

- Design compact et léger pour des coupes à une main, au dessus de la tête ou dans des espaces étroits
- REDLINK™ protection contre les surcharges électroniques augmentant la durée de vie de l'outil
- Nouveau système de protection de la lame pour une meilleure sécurité tout en permettant un changement plus rapide et facile de la lame
- Polyvalence avec variateur de vitesse pour une utilisation multimatériau: acier, inox, alu, pvc...
- Coupe de haute qualité et de grande précision grâce au guidage de lame à 8 roulements à billes et à l'absence de vibration. Scie à sec sans étincelle et sans bavure
- Gestion individuelle des cellules pour une batterie 100% chargée optimisant ainsi sa durée de vie et son autonomie
- Indicateur de charge
- La batterie REDLITHIUM™ protège l'outil et la batterie contre les surchauffes et les surcharges pour une meilleure autonomie et une durée de vie plus longue de l'ensemble.
- Système de batterie flexible: fonctionne avec toutes les batteries M12™ MILWAUKEE®
- Fournie avec une lame 18 Tpi



### M12 BS-0

### M12 BS-402C

Vitesse à vide (tr/min)	0 - 85	0 - 85
Capacité de coupe max. (mm)	41 x 41	41 x 41
Longueur de lame (mm)	687.57	687.57
Poids avec batterie (EPTA) (kg)	1.6 (M12 B2)	3.2 (M12 B4)
Inclus dans le kit	Aucune batterie fournie, Aucun chargeur fourni, Aucun sac ni box fourni	2 x M12 B4 Packs Batteries, C12 C Chargeur, Kitbox
N° d'article :	4933431310	4933441805
Code EAN dans SAP	4002395242092	4002395002344
PVB incl. TAR excl. TVA	276,69 CHF	422,47 CHF
PVB incl. TAR incl. TVA	298,00 CHF	455,00 CHF

## M12 FNB16 | M12 FUEL™ GRIGNOTEUSE 1.6 MM

M12 FUEL

- Première grignoteuse 12V avec capacité de coupe maximale dans l'acier doux : 1.6 mm, dans l'acier inoxydable : 1.2 mm, dans l'aluminium : 2.1 mm
- Avec seulement 1,6 kg (batterie de 6,0 Ah incluse), c'est la grignoteuse sans fil la plus légère du marché, tout en restant plus performante que ses concurrentes en 18V
- Contrôle maximal pour tous les matériaux, avec un cadran de vitesse à 5 niveaux, il est idéal pour travailler l'acier inoxydable et l'aluminium
- Fonction de démarrage automatique : il démarre lentement et passe à la vitesse maximale lorsque l'outil détecte que l'utilisateur effectue une coupe
- Changement sans outil de la direction de coupe par pas de 90°
- Changement de porte-matrice et de poinçon sans outil
- Sac de récupération des copeaux pour un environnement de travail propre
- Les LED éclairent votre zone de travail pour une meilleure visibilité
- Crochet de ceinture intégré et point d'attache pour la lanterne
- L'ADN de notre plateforme FUEL™ redéfinit l'équilibre des technologies sans fil. Le moteur brushless POWERSTATE™ de MILWAUKEE®, le bloc-batterie REDLITHIUM™ et l'intelligence électronique REDLINK PLUS™ offrant une puissance, une autonomie et une durabilité exceptionnelles



	M12 FNB16-0X	M12 FNB16-402X
Cadence de frappe (cps/min)	1,400 - 2,200	1,400 - 2,200
Maximum sheet thickness steel 400 Nlmm <sup>2</sup> [mm]	1.6	1.6
Maximum sheet thickness steel 600 Nlmm <sup>2</sup> [mm]	1.2	1.2
Maximum sheet thickness steel 800 Nlmm <sup>2</sup> [mm]	0.7	0.7
Maximum sheet thickness aluminum up to 250 Nlmm <sup>2</sup> [mm]	2.1	2.1
Largeur de coupe (mm)	5	5
Smallest radius [mm]	40.7	40.7
Diamètre trou (mm)	21	21
Poids avec batterie (EPTA) (kg)	1.6 (M12 B6)	1.6 (M12 B6)
Inclus dans le kit	Aucune batterie fournie, Aucun chargeur fourni, HD Box	2 x M12 B4 Packs Batteries, C12 C Chargeur, HD Box
N° d'article :	4933479618	4933479619
Code EAN dans SAP	4058546374129	4058546374136
PVB incl. TAR excl. TVA	473,54 CHF	649,03 CHF
PVB incl. TAR incl. TVA	510,00 CHF	699,00 CHF

## M12 FDGS | M12 FUEL™ MEULEUSE DROITE

M12 FUEL

- La première meuleuse droite sans fil qui offre plus de puissance que les modèles pneumatiques
- La plus compacte de sa catégorie (262 mm de long) pour aider à atteindre dans les endroits étroits et offrir une plus grande mobilité
- 3 modes de contrôle de vitesse et une gâchette à vitesse variable permettant un contrôle exceptionnel
- Conçue pour travailler avec des disques jusqu'au diamètre Ø50 mm
- Livrée avec pinces de 6mm et 8mm
- L'ADN de notre plateforme FUEL™ redéfinit l'équilibre des technologies sans fil. Le moteur POWERSTATE™ sans charbon de MILWAUKEE®, la batterie REDLITHIUM™ et l'intelligence électronique REDLINK PLUS™ offrant une puissance, une autonomie et une durabilité exceptionnelles
- Système de batterie rétrocompatible: fonctionne avec toutes les batteries MILWAUKEE® M12™



	M12 FDGS-0	M12 FDGS-422B
Capacité mandrin (mm)	6/ 8	6/ 8
Vitesse à vide (tr/min)	0 - 10,000/ 0 - 15,000/ 0 - 21,000	0 - 10,000/ 0 - 15,000/ 0 - 21,000
Poids avec batterie (EPTA) (kg)	0.94 (M12 B4)	0.94 (M12 B4)
Inclus dans le kit	Aucune batterie fournie, Aucun chargeur fourni, Aucun sac ni box fourni	1 x M12 B4, 1 x M12 B2 Packs Batteries, C12 C Chargeur, Sac de transport
N° d'article :	4933471435	4933471436
Code EAN dans SAP	4058546290634	4058546290641
PVB incl. TAR excl. TVA	224,70 CHF	370,47 CHF
PVB incl. TAR incl. TVA	242,00 CHF	399,00 CHF

## M12 FDGA | M12 FUEL™ MEULEUSE DROITE COUDÉE

M12 FUEL

- La première meuleuse droite coudée sans fil offrant plus de puissance que les modèles pneumatiques
- La plus compacte de sa catégorie (seulement 119 mm de long) permet de s'accéder aux espaces restreints
- 4 modes de contrôle de vitesse et une gâchette à vitesse variable permettant un contrôle exceptionnel
- Conçue pour travailler avec des disques jusqu'à Ø 50 mm
- Fourni avec des pinces de serrage 6 et 8 mm
- L'ADN de notre plateforme FUEL™ redéfinit l'équilibre des technologies sans fil. Le moteur POWERSTATE™ sans charbon de MILWAUKEE®, la batterie REDLITHIUM™ et l'intelligence électronique REDLINK PLUS™ offrant une puissance, une autonomie et une durabilité exceptionnelles
- Système de batterie rétrocompatible: fonctionne avec toutes les batteries MILWAUKEE® M12™



	M12 FDGA-0	M12 FDGA-422B
Capacité mandrin (mm)	6/ 8	6/ 8
Ø disque (mm)	50	50
Vitesse à vide (tr/min)	0 - 10,000/ 0 - 15,000/ 0 - 20,000/ 0 - 24,500	0 - 10,000/ 0 - 15,000/ 0 - 20,000/ 0 - 24,500
Poids avec batterie (EPTA) (kg)	1.0 (M12 B4)	1.0 (M12 B4)
Inclus dans le kit	Aucune batterie fournie, Aucun chargeur fourni, Aucun sac ni box fourni	1 x M12 B4, 1 x M12 B2 Packs Batteries, C12 C Chargeur, Sac de transport
N° d'article :	4933471438	4933471439
Code EAN dans SAP	4058546290665	4058546290672
PVB incl. TAR excl. TVA	207,06 CHF	352,83 CHF
PVB incl. TAR incl. TVA	223,00 CHF	380,00 CHF

## M12 BPS | M12™ PONCEUSE-POLISSEUSE

M12

- 2 Vitesses (0-2800 / 0-8300 tr/min) à la fois pour le polissage et le ponçage
- Protection REDLINK™ contre les surchauffes pour une meilleure durabilité
- Grande capacité de polissage jusqu'à 76 mm et 50 mm pour le ponçage pour un travail rapide
- Grande autonomie pouvant ainsi être utilisée pour diverses applications avec une seule charge
- Design compact avec seulement 130 mm pour accéder à des zones difficiles
- Changement simple et rapide de l'accessoire
- Poignée amovible (2 positions possibles)
- Gestion individuelle des cellules pour une batterie 100% chargée optimisant ainsi sa durée de vie et son autonomie
- La batterie REDLITHIUM™ protège l'outil et la batterie contre les surchauffes et les surcharges pour une meilleure autonomie et une durée de vie plus longue de l'ensemble.
- Système de batterie flexible : fonctionne avec toutes les batteries MILWAUKEE® M12™



	M12 BPS-0	M12 BPS-421X
Vitesse à vide en vitesse 1 (tr/min)	0 - 2800	0 - 2800
Vitesse à vide en vitesse 2 (tr/min)	0 - 8300	0 - 8300
Ø disque (mm)	76	76
Broche	M9 x 0.75	M9 x 0.75
Poids avec batterie (EPTA) (kg)	1.0 (M12 B2)	1.0 (M12 B2)
Inclus dans le kit	Aucune batterie fournie, Aucun chargeur fourni, Aucun sac ni box fourni	1 x M12 B4, 1 x M12 B2 Packs Batteries, C12 C Chargeur, HD Box
N° d'article :	4933447791	4933447799
Code EAN dans SAP	4002395006557	4002395006564
PVB incl. TAR excl. TVA	253,48 CHF	392,76 CHF
PVB incl. TAR incl. TVA	273,00 CHF	423,00 CHF



## M12 FBFL10 | M12 FUEL™ PONCEUSE À BANDE 10 MM

**M12 FUEL**

- Ponceuse à bande sans fil la plus légère sur le marché, seulement 1.0kg avec batterie de 2Ah
- Surpasse son concurrent pneumatique tout en offrant un meilleur équilibre
- 2 modes de vitesse + gâchette à vitesse variable - permet un contrôle maximal de l'enlèvement des soudures au travail sur l'inox, l'aluminium et le bois
- Mode réversible - permet à l'utilisateur de choisir l'orientation de la bande pour gérer la direction des étincelles / copeaux métalliques
- Design pour utilisation à une main - Permet de travailler dans des zones étroites, et idéal pour le travail en hauteur
- Réglage du bras de ponçage à 360° pour une manipulation optimale pour chaque application + rangement compact
- Gâchette de sécurité à double action verrouillable pour un travail moins fatiguant
- Changement du bras de ponçage
- LED idéal pour éclairer la zone de travail pour une meilleure visibilité
- L'ADN de notre plateforme FUEL™ redéfinit l'équilibre des technologies sans fil. Le moteur POWERSTATE™ sans charbon de MILWAUKEE®, la batterie REDLITHIUM™ et l'intelligence électronique REDLINK PLUS™ offrant une puissance, une autonomie et une durabilité exceptionnelles



	M12 FBFL10-402B	M12 FBFL10-0
Vitesse à vide (tr/min)	0 - 7,200/ 0 - 14,500	0 - 7,200/ 0 - 14,500
Belt speed [ml/min]	0 - 550/ 0 - 1,110	0 - 550/ 0 - 1,110
Longueur bande (mm)	330	330
Largeur bande (mm)	10	10
Inclus dans le kit	2 x M12 B4 Packs Batteries, C12 C Chargeur, Sac de transport	Aucune batterie fournie, Aucun chargeur fourni, Aucun sac ni box fourni
Poids avec batterie (EPTA) (kg)	1.2 (M12 B4)	1.2 (M12 B4)
N° d'article :	4933480959	4933480958
Code EAN dans SAP	4058546412449	4058546412432
PVB incl. TAR excl. TVA	474,47 CHF	288,77 CHF
PVB incl. TAR incl. TVA	511,00 CHF	311,00 CHF

## M12 FBFL13 | M12 FUEL™ PONCEUSE À BANDE 13 MM

**M12 FUEL**

- Première ponceuse à bande 12V sans fil au monde avec une capacité de 13 mm de largeur de bande
- Ponceuse à bande sans fil la plus légère sur le marché, seulement 1.1kg avec batterie de 2Ah
- Surpasse son concurrent pneumatique tout en offrant un meilleur équilibre
- 2 modes de vitesse + gâchette à vitesse variable - permet un contrôle maximal de l'enlèvement des soudures au travail sur l'inox, l'aluminium et le bois
- Mode réversible - permet à l'utilisateur de choisir l'orientation de la bande pour gérer la direction des étincelles / copeaux métalliques
- Design pour utilisation à une main - Permet de travailler dans des zones étroites, et idéal pour le travail en hauteur
- Réglage du bras de ponçage à 360° pour une manipulation optimale pour chaque application + rangement compact
- Gâchette de sécurité à double action verrouillable pour un travail moins fatiguant
- Changement du bras de ponçage
- LED idéal pour éclairer la zone de travail pour une meilleure visibilité



	M12 FBFL13-0	M12 FBFL13-402B
Vitesse à vide (tr/min)	0 - 7,200/ 0 - 14,500	0 - 7,200/ 0 - 14,500
Belt speed [ml/min]	0 - 560/ 0 - 1,105	0 - 560/ 0 - 1,105
Longueur bande (mm)	457	457
Largeur bande (mm)	13	13
Inclus dans le kit	2 x M12 B4 Packs Batteries, C12 C Chargeur, Sac de transport	Aucune batterie fournie, Aucun chargeur fourni, Aucun sac ni box fourni
Poids avec batterie (EPTA) (kg)	1.3 (M12 B4)	1.3 (M12 B4)
N° d'article :	4933480960	4933480961
Code EAN dans SAP	4058546412456	4058546412463
PVB incl. TAR excl. TVA	299,91 CHF	486,54 CHF
PVB incl. TAR incl. TVA	323,00 CHF	524,00 CHF

## M12 FDSS | M12 FUEL™ PONCEUSE DELTA

**M12 FUEL**

- Compacte avec une tête en forme pentagone pour travailler dans les endroits restreints
- 4 niveaux de vitesse permettent d'ajuster la vitesse en fonction du matériau travaillé
- Un niveau de vibration réduit de 4.3 m/s<sup>2</sup>
- Interface en éponge inclus pour une précision optimale et un meilleur enlèvement de matière
- Tampon auto-agrippant permet à l'utilisateur de changer rapidement et facilement le papier abrasif
- Éclairage LED intégré pour une meilleure visibilité de la zone de travail
- L'ADN de notre plateforme FUEL™ redéfinit l'équilibre des technologies sans fil. Le moteur POWERSTATE™ sans charbons de MILWAUKEE®, le bloc-piles REDLITHIUM™ et l'intelligence électronique REDLINK PLUS™ offrant une puissance, une autonomie et une durabilité exceptionnelles
- Système de batterie flexible : fonctionne avec toutes les batteries MILWAUKEE® M12™



	M12 FDSS-0B	M12 FDSS-422X
Vitesse à vide (tr/min)	0-8,000/ 0-10,000/ 0-12,000/ 0-14,000	0-8,000/ 0-10,000/ 0-12,000/ 0-14,000
Diamètre d'oscillation (mm)	1.5	1.5
Dimension des abrasifs (mm)	88.8 x 63.5	88.8 x 63.5
Poids avec batterie (EPTA) (kg)	0.8 (M12 B2)	0.8 (M12 B2)
Inclus dans le kit	Aucune batterie fournie, 1 x M12 B4, 1 x M12 B2 Aucun chargeur fourni, Packs Batteries, C12 C Sac de transport	Chargeur, HD Box
N° d'article :	4933479680	4933479681
Code EAN dans SAP	4058546374747	4058546374754
PVB incl. TAR excl. TVA	235,84 CHF	368,62 CHF
PVB incl. TAR incl. TVA	254,00 CHF	397,00 CHF

## M12 BCST | M12™ AGRAFEUSE COMPACTE ÉLECTRICIEN

**M12**

- La nouvelle agrafeuse de câble sur batterie est deux fois plus rapide qu'une agrafeuse manuelle
- Les guides de câble mobiles assurent un bon alignement du câble avant d'appliquer l'agrafage afin de ne pas endommager le câble
- Un poids léger, une ergonomie optimale et une conception compacte permettant aux utilisateurs d'avoir un accès facile aux endroits étroits
- Système de verrouillage Dry-Fire, pour éviter les tirs à vide
- Capable d'enfoncer des agrafes de 25 mm de profondeur de manière adéquate dans une gamme de matériaux de charpente
- Chargeur de cloud de grande capacité contenant 45 agrafes pour moins de temps d'arrêt pour rechargement
- Éclairage de la zone de travail via une LED pour une application plus précise
- 1200 agrafes avec une batterie REDLITHIUM™ 2,0 Ah
- Clip de ceinture intégré réversible
- La batterie REDLITHIUM™ offre une performance supérieure, l'alliance entre l'électronique de la batterie et la performance de l'outil permet d'offrir plus d'autonomie ainsi qu'une meilleure durée de vie de la batterie
- Système de batterie rétrocompatible: fonctionne avec toutes les batteries MILWAUKEE® M12™



	M12 BCST-0
Capacité chargeur	45
Longueur de l'agrafe (mm)	25.4
Largeur agrafe (mm)	19
Poids avec batterie (EPTA) (kg)	2.3 (M12 B2)
Inclus dans le kit	Aucune batterie fournie, Aucun chargeur fourni, Aucun sac ni box fourni
N° d'article :	4933480488
Code EAN dans SAP	4058546407735
PVB incl. TAR excl. TVA	311,05 CHF
PVB incl. TAR incl. TVA	335,00 CHF

## M12 FMT | M12 FUEL™ MULTI-TOOL

M12 FUEL

- Le moteur sans charbons POWERSTATE™ offre une vitesse de coupe rapide dans les matériaux courants sans ralentir ni s'enlisier dans les bois durs
- Vitesse d'oscillation variable de 10 000 à 20 000 opm pour permettre à l'utilisateur d'obtenir la coupe parfaite quel que soit le matériau
- Vibration la plus faible de sa catégorie, 4.56m/s<sup>2</sup> pour une productivité accrue grâce aux performances et à la sécurité
- Angle d'oscillation de 1.8° gauche / droite permettant des coupes plus rapides
- Possibilité de faire jusqu'à 59 coupes dans du chêne sur une charge de batterie de 2,0 Ah
- REDLINK PLUS™ offre une protection numérique avancée contre la surcharge pour l'outil et la batterie et améliore de façon unique les performances de l'outil sous charge
- Changement de lame sans outil FIXTEC™ avec adaptateur de changement de lame universel inclus pour accepter toutes les lames des principaux concurrents
- La LED illumine la ligne de coupe dans des conditions de faible luminosité



	M12 FMT-0	M12 FMT-422X
Angle oscillation D/G (°)	1.8	1.8
Vitesse à vide (tr/min)	10,000 - 20,000	10,000 - 20,000
Poids avec batterie (EPTA) (kg)	1.6 (M12 B2)	1.6 (M12 B2)
Inclus dans le kit	Aucune batterie fournie, Aucun chargeur fourni, Aucun sac ni box fourni	1 x M12 B4, 1 x M12 B2 Packs Batteries, C12 C Chargeur, HD Box
N° d'article :	4933472238	4933472239
Code EAN dans SAP	4058546326340	4058546326357
PVB incl. TAR excl. TVA	271,12 CHF	411,33 CHF
PVB incl. TAR incl. TVA	292,00 CHF	443,00 CHF

## C12 MT | C12™ MULTI-TOOL

M12

- La vitesse d'oscillation (5 000 à 20 000 osc/min) combinée à l'amplitude de 3° garantissent une rapidité de travail dans tous les matériaux : métal, bois, synthétique
- Un seul outil pour scier, couper, découper, ajuster, poncer, décaper, gratter, déjoindre rapidement et sans contrainte dans tous les matériaux
- En complément de la large gamme d'accessoires MILWAUKEE®, il est compatible avec les accessoires des principales marques
- Nouvelle technologie REDLITHIUM™ avec gestion individuelle des cellules de la batterie contre les surcharges, les surchauffes et la décharge totale
- Gestion individuelle des cellules pour une batterie 100% chargée optimisant ainsi sa durée de vie et son autonomie
- Indicateur de charge
- La batterie REDLITHIUM™ protège l'outil et la batterie contre les surchauffes et les surcharges pour une meilleure autonomie et une durée de vie plus longue de l'ensemble.
- Système de batterie flexible : fonctionne avec toutes les batteries MILWAUKEE® M12™
- Fourni avec un adaptateur, une lame OSC 112



	C12 MT-0	C12 MT-202B
Angle oscillation D/G (°)	1.5	1.5
Vitesse à vide (tr/min)	5000 - 20,000	5000 - 20,000
Poids avec batterie (EPTA) (kg)	1.0 (M12 B2)	1.0 (M12 B2)
Inclus dans le kit	Aucune batterie fournie, Aucun chargeur fourni, Aucun sac ni box fourni	2 x M12 B2 Packs Batteries, C12 C Chargeur, Sac de transport
N° d'article :	4933427180	4933441710
Code EAN dans SAP	4002395239276	4002395002009
PVB incl. TAR excl. TVA	131,85 CHF	272,05 CHF
PVB incl. TAR incl. TVA	142,00 CHF	293,00 CHF

## M12 CCS44 | M12 FUEL™ SCIE CIRCULAIRE Ø44 MM

M12 FUEL

- Son moteur sans charbons POWERSTATE™ multiplie par 2 la durée de vie et le nombre de coupes par charge
- REDLINK PLUS™ - Nouvelle électronique qui offre une protection contre les surcharges de l'outil et de la batterie, pour des performances et une autonomie nettement améliorées
- La batterie REDLITHIUM™ protège l'outil et la batterie contre les surchauffes et les surcharges pour une meilleure autonomie et une durée de vie plus longue de l'ensemble
- Gestion individuelle des cellules pour une batterie 100% chargée optimisant ainsi sa durée de vie et son autonomie
- Capacité de coupe biaisée de 50°
- Résistance aux chocs grâce au revêtement magnésium
- Semelle et carter en magnésium pour une légèreté et une robustesse à toute épreuve
- Soufflerie intégrée pour dégager le trait de coupe
- Eclairage LED pour une meilleure visibilité du trait de coupe
- Système de batterie flexible: fonctionne avec toutes les batteries MILWAUKEE® M12™



	M12 CCS44-0	M12 CCS44-402C
Vitesse à vide (tr/min)	3600	3600
Profondeur de coupe Max à 90° (mm)	44	44
Profondeur de coupe Max à 45° (mm)	33	33
Diamètre de lame (mm)	140	140
Alésage (mm)	20	20
Poids avec batterie (EPTA) (kg)	2.7 (M12 B4)	2.7 (M12 B4)
Inclus dans le kit	Aucune batterie fournie, Aucun chargeur fourni, Aucun sac ni box fourni	2 x M12 B4 Packs Batteries, C12 C Chargeur, Kitbox
N° d'article :	4933448225	4933448235
Code EAN dans SAP	4002395262809	4002395262816
PVB incl. TAR excl. TVA	271,12 CHF	457,75 CHF
PVB incl. TAR incl. TVA	292,00 CHF	493,00 CHF

## M12 CHZ | M12 FUEL™ SCIE SABRE COMPACTE HACKZALL™

M12 FUEL

- Son moteur POWERSTATE™ conçu et construit par MILWAUKEE®, durée de vie du moteur jusqu'à 6 x plus importante et coupe jusqu'à 70 % plus rapide dans certaines applications
- REDLINK PLUS™ - Nouvelle électronique qui offre une protection contre les surcharges de l'outil et de la batterie, pour des performances et une autonomie nettement améliorées
- La batterie REDLITHIUM™ protège l'outil et la batterie contre les surchauffes et les surcharges pour une meilleure autonomie et une durée de vie plus longue de l'ensemble.
- Gestion individuelle des cellules pour une batterie 100% chargée optimisant ainsi sa durée de vie et son autonomie
- Système FIXTEC™ : changement rapide de la lame
- Vibrations inférieures à 6.5 m/s<sup>2</sup> permettant à l'utilisateur de travailler en toute sécurité et plus longtemps tout en réduisant la fatigue
- Composants isolés et protégés contre la condensation et les poussières
- Lumière LED pour éclairer la ligne de coupe en cas de faible luminosité
- Compacte et légère pour des utilisations dans des endroits confinés
- Système de batteries flexibles: fonctionne avec toutes les batteries MILWAUKEE® M12™



	M12 CHZ-0	M12 CHZ-202X
Vitesse à vide (cpm)	0 - 3000	0 - 3000
Course (mm)	15.9	15.9
Poids avec batterie (EPTA) (kg)	1.6 (M12 B4)	1.6 (M12 B2)
Inclus dans le kit	Aucune batterie fournie, Aucun chargeur fourni, Aucun sac ni box fourni	2 x M12 B2 Packs Batteries, C12 C Chargeur, HD Box
N° d'article :	4933446960	4933447738
Code EAN dans SAP	4002395005727	4002395006632
PVB incl. TAR excl. TVA	253,48 CHF	370,47 CHF
PVB incl. TAR incl. TVA	273,00 CHF	399,00 CHF

## C12 HZ | M12™ SCIE SABRE HACKZALL™



- La batterie REDLITHIUM™ protège l'outil et la batterie contre les surchauffes et les surcharges pour une meilleure autonomie et une durée de vie plus longue de l'ensemble.
- 28 cm de long seulement : idéale pour travailler dans les endroits exigus
- Porte-outils FIXTEC™ pour un changement rapide de la lame
- Course réduite pour un travail plus facile dans les espaces confinés
- Vitesse variable de 0 à 3000cps/min pour s'adapter au matériau
- Eclairage par LED pour une visibilité optimale dans les espaces sombres
- Indicateur de charge pour connaître l'autonomie restante en permanence
- Système de batterie flexible: fonctionne avec toutes les batteries M12™ MILWAUKEE®



	C12 HZ-0	C12 HZ-202C
Vitesse à vide (cpm)	0 - 3000	0 - 3000
Course (mm)	13	13
Poids avec batterie (EPTA) (kg)	1.2 (M12 B2)	1.2 (M12 B2)
Inclus dans le kit	Aucune batterie fournie, Aucun chargeur fourni, Aucun sac ni box fourni	2 x M12 B2 Packs Batteries, C12 C Chargeur, Kitbox
N° d'article :	4933411925	4933441195
Code EAN dans SAP	4002395236367	4002395001200
PVB incl. TAR excl. TVA	138,35 CHF	254,41 CHF
PVB incl. TAR incl. TVA	149,00 CHF	274,00 CHF

## M12 JS | M12™ SCIE SAUTEUSE POIGNÉE POMMEAU



- Design plus compact, larges surfaces Softgrip, poignée plus fine pour une prise en main plus confortable
- Nouvelle mécanique supprimant les à-coups pour une meilleure qualité de coupe
- Semelle anti-rayure interchangeable
- Coupe avec un minimum de vibration (7,8m/s<sup>2</sup> dans le métal) pour un travail moins fatiguant
- Eclairage LED de chaque coté de la ligne de coupe
- Variateur électronique
- Réglage de l'angle de coupe rapide et sans outil (biseau jusqu'à 45°)
- Système de fixation de la lame QUIK-LOK™
- Gestion individuelle des cellules pour une batterie 100% chargé optimisant ainsi sa durée de vie et son autonomie
- Indicateur de charge pour connaître en continu l'autonomie de la batterie
- La batterie REDLITHIUM™ protège l'outil et la batterie contre les surchauffes et les surcharges pour une meilleure autonomie et une durée de vie plus longue de l'ensemble.
- Système de batterie flexible: fonctionne avec toutes les batteries M12™ MILWAUKEE®
- Patin de glissement pour protéger le matériau lors de la coupe



	M12 JS-0	M12 JS-402B
Vitesse à vide (cpm)	0 - 2800	0 - 2800
Course (mm)	19	19
Poids avec batterie (EPTA) (kg)	2.1 (M12 B4)	2.1 (M12 B4)
Inclus dans le kit	Aucune batterie fournie, Aucun chargeur fourni, Aucun sac ni box fourni	2 x M12 B4 Packs Batteries, C12 C Chargeur, Sac de transport
N° d'article :	4933431305	4933441700
Code EAN dans SAP	4002395242085	4002395001965
PVB incl. TAR excl. TVA	235,84 CHF	405,76 CHF
PVB incl. TAR incl. TVA	254,00 CHF	437,00 CHF

## M12 BST | M12™ AGRAFEUSE



- Elimine le mouvement répétitif d'une agrafeuse manuelle
- Technologie "Ready To Fire" pour une cadence d'agrafage plus rapide
- Tir d'agrafes en rafale ou au coup par coup
- 2 000 agrafes avec une batterie M12 2,0 Ah
- Agrafes T50 standard avec une profondeur de 6 à 14 mm
- Système de verrouillage Dry-Fire, pour éviter les tirs à vide
- Outil compact et léger pour un accès facile dans les espaces étroits
- Clip de ceinture intégré
- Issu de la plateforme d'outils 12V MILWAUKEE® qui permet d'utiliser une seule et même batterie avec plus de 65 outils M12™



	M12 BST-0	M12 BST-202X
Largeur agrafe (mm)	10.6	10.6
Longueur de l'agrafe (mm)	6 - 14	6 - 14
Capacité chargeur	89	89
Maintenance (min)	140	140
Poids avec batterie (EPTA) (kg)	1.6 (M12 B2)	1.6 (M12 B2)
Inclus dans le kit	Aucune batterie fournie, Aucun chargeur fourni, Aucun sac ni box fourni	2 x M12 B2 Packs Batteries, C12 C Chargeur, HD Box
N° d'article :	4933459634	4933459635
Code EAN dans SAP	4058546028060	4058546028077
PVB incl. TAR excl. TVA	183,84 CHF	330,55 CHF
PVB incl. TAR incl. TVA	198,00 CHF	356,00 CHF

## C12 PN | C12™ CLOUEUR COMPACT



- Performances professionnelles : moins de 3 secondes pour un clou de 90 mm, jusqu'à 100 clous avec une seule recharge
- Forme ergonomique tenant dans la paume de la main avec Softgrip anti-vibration
- Compact et maniable pour clouer là où le marteau ne peut aller
- Porte-clou magnétique et étroit ne laissant pas de marque
- Construction robuste avec carter en alliage et mécanique tout métal
- Gestion individuelle des cellules pour une batterie 100% chargé optimisant ainsi sa durée de vie et son autonomie
- Indicateur de charge
- Système de batterie flexible: fonctionne avec toutes les batteries M12™ MILWAUKEE®



	C12 PN-0
Cadence de frappe max (Cps/min)	2700
Dimensions clous	90
Force de frappe (J) (EPTA)	2.9
Poids avec batterie (EPTA) (kg)	1.6 (M12 B2)
Inclus dans le kit	Aucune batterie fournie, Aucun chargeur fourni, Aucun sac ni box fourni
N° d'article :	4933427182
Code EAN dans SAP	4002395239238
PVB incl. TAR excl. TVA	138,35 CHF
PVB incl. TAR incl. TVA	149,00 CHF

## M12 AUN | M12™ BUSE D'ASPIRATION AIR-TIP™

M12

- M12™ buse d'aspiration est un excellent accessoire conçu pour nettoyer les débris de chantier sur les surfaces recouvertes de moquette à poils courts et moyens
- Compatible avec tous les aspirateurs sans fil MILWAUKEE® M12™ et M18™, et s'adapte aux tuyaux flexibles avec un raccord de Ø 31,8 mm, 47,6 mm et 63,5 mm
- M12™ buse d'aspiration avec une largeur de nettoyage de 152 mm permet un meilleur nettoyage vis-à-vis des buses standard non motorisées
- La plaque de protection pivotante facilite les mouvements de va-et-vient pour une expérience utilisateur plus agréable
- Changement de rouleau sans outil pour faciliter la maintenance
- Doté d'une barre lumineuse LED à l'avant de l'unité pour une meilleure visibilité
- Compatible avec les accessoires d'aspirateur spécialisés AIR-TIP™
- La batterie REDLITHIUM™ et l'intelligence électronique REDLINK™ offrent une puissance, une autonomie et une durabilité exceptionnelles
- Système de batterie rétrocompatible: fonctionne avec toutes les batteries MILWAUKEE® M12™



### M12 AUN-0

Inclus dans le kit	Aucune batterie fournie, Aucun chargeur fourni, Aucun sac ni box fourni
Poids avec batterie (EPTA) (kg)	1.2 (M12 B2)
N° d'article :	4932479461
Code EAN dans SAP	4058546372552
PVB incl. TAR excl. TVA	103,06 CHF
PVB incl. TAR incl. TVA	111,00 CHF

## M12 FVCL | M12 FUEL™ ASPIRATEUR EAU ET POUSSIÈRE

M12 FUEL

- Le puissant moteur M12 FUEL™ offre un débit d'air maximal de 1275 l / min et 105 mbar pour les performances d'un aspirateur eau et poussière 18 V
- Avec une batterie de 6.0 Ah, l'aspirateur offre 14 minutes d'autonomie sur le mode maximum et 26 minutes en réglage standard, cet aspirateur compact est idéal pour les besoins de nettoyage rapide
- Le filtre HEPA est très efficace, il recueille 99,97% des particules en suspension dans l'air jusqu'à 0,3 microns
- Le rangement interne des accessoires et des tuyaux permet de transporter tous les accessoires avec l'outil en évitant la perte d'équipement
- DEK 26 permet la connexion entre l'aspirateur et les outils pour une extraction de poussière plus efficace
- Conçu comme une boîte à outils empilable pour faciliter le stockage et le transport
- Plaque de suspension murale incluse pour de meilleures options de stockage
- Fonction souffleur intégrée pour déplacer les débris de la zone de travail
- Le système intelligent REDLINK PLUS™ offre une protection numérique avancée contre les surcharges pour l'outil et la batterie et améliore de manière unique les performances de l'outil sous charge



### M12 FVCL-0

Capacité solide (l)	5.7
Capacité liquides (l)	6.1
Ø tuyau (mm)	41
Longueur tuyau (m)	0.5
Aspiration max (mbar)	105
Volume d'air (l/min)	1275
Type de filtre	HEPA
Poids avec batterie (EPTA) (kg)	5.0 (M12 B6)
Inclus dans le kit	Aucune batterie fournie, Aucun chargeur fourni, Aucun sac ni box fourni
N° d'article :	4933478186
Code EAN dans SAP	4058546341190
PVB incl. TAR excl. TVA	207,06 CHF
PVB incl. TAR incl. TVA	223,00 CHF

## M12 HV | M12™ ASPIRATEUR COMPACT DE CHANTIER

M12

- Aspirateur sans fil puissant (débit d'air 934l/min -Dépression 31,1mbar), compact et toujours à portée de main
- Large fenêtre pour vérifier le niveau du réservoir
- Le verrouillage de l'interrupteur en mode marche réduit la fatigue pendant une utilisation prolongée
- Aspirateur de chantier polyvalent pour nettoyage de petites et grandes surfaces
- Son design compact permet d'aspirer dans les endroits étroits et difficiles d'accès
- Le réservoir est équipé d'un verrou de sécurité pour éviter les déversements accidentels
- Système de batterie flexible: fonctionne avec toutes les batteries MILWAUKEE® M12™
- Livré avec suceur, tube, filtre, buse large



### M12 HV-0

Volume d'air (l/min)	934
Débit d'air (m per h)	56
Aspiration max (mbar)	31.1
Capacité solide (l)	0.6
Ø tuyau (mm)	22.5
Poids avec batterie (EPTA) (kg)	1.2 (M12 B2)
Inclus dans le kit	Aucune batterie fournie, Aucun chargeur fourni, Aucun sac ni box fourni
N° d'article :	4933448390
Code EAN dans SAP	4002395262908
PVB incl. TAR excl. TVA	102,14 CHF
PVB incl. TAR incl. TVA	110,00 CHF

## M12 BBL | M12™ SOUFFLEUR

M12

- Moteur puissant peut générer jusqu'à 4,81 m³/min de débit d'air avec une vitesse de 177 km/h pour un nettoyage rapide du chantier.
- Design compact, poids léger - élimine la saleté et les débris même dans les espaces les plus restreints.
- Contrôle parfait de la puissance avec la gâchette réglable à 2 vitesses
- Divers accessoire comme la rallonge de buse (25,5 cm) et un tube de pointe pour un travail précision sont inclus.
- Buse amovible pour un rangement facile et pratique
- Design axial du système de ventilation
- Système de batterie flexible: fonctionne avec toutes les batteries MILWAUKEE® M12™



### M12 BBL-0

Débit d'air Mode 1 (m³/min)	0 - 3.5
Débit d'air Mode 2 (m³/min)	0 - 4.9
Débit d'air Vitesse 2 (km/h)	0 - 177
Long. Sans buse (mm)	380
Poids avec batterie (EPTA) (kg)	1.9 (M12 B2)
Inclus dans le kit	Aucune batterie fournie, Aucun chargeur fourni, Aucun sac ni box fourni
N° d'article :	4933472214
Code EAN dans SAP	4058546326104
PVB incl. TAR excl. TVA	131,85 CHF
PVB incl. TAR incl. TVA	142,00 CHF

## M12 AF | M12™ VENTILATEUR



- Trois réglages de vitesse pour un débit d'air optimisé jusqu'à 12,4m<sup>3</sup> par minute
- Les pales de 150 mm de diamètre génèrent un débit d'air maximal de 600m<sup>3</sup>/min
- La rotation à 360° permet un flux d'air multidirectionnel
- Possibilités illimitées d'accrochage et de montage
- Jusqu'à 2 heures d'autonomie par charge avec une batterie M12™ REDLITHIUM™ 3.0
- Conception légère et compacte
- Système de batterie flexible: fonctionne avec toutes les batteries MILWAUKEE® M12™



M12 AF-0	
Vitesse de l'air (km/h)	22,53
Air volume 1 [m <sup>3</sup> /h]	300
Air volume 2 [m <sup>3</sup> /h]	450
Air volume 3 [m <sup>3</sup> /h]	680
Poids avec batterie (EPTA) (kg)	2.3 (M12 B2)
Inclus dans le kit	Aucune batterie fournie, Aucun chargeur fourni, Aucun sac ni box fourni
N° d'article :	4933478228
Code EAN dans SAP	4058546344054
PVB incl. TAR excl. TVA	131,85 CHF
PVB incl. TAR incl. TVA	142,00 CHF

## M12 RCDAB+ | M12™ RADIO CHARGEUR DAB+



- Haut-parleur haut de gamme et tweeter haute fréquence offrant une qualité de son élevée
- Le tuner DAB + et AM / FM avec processeur numérique offre une précision de réception, une clarté du signal et des informations supplémentaires comme: chanson, artiste
- Connectivité Bluetooth®: Lit de la musique jusqu'à 30 m de votre smartphone, ordinateur ou tablette
- Chargeur intégré pour une charge rapide et pratique de toute batterie M12™ ou appareil électrique via le port USB
- IP54 en mode batterie - rendant la radio résistante à la poussière et aux éclaboussures d'eau
- Alimentation hybride sans fil / filaire soit par une batterie MILWAUKEE® M12™ soit sur secteur



M12 RCDAB+-0	
Bande AM (kHz)	522 - 1620
Bande FM (MHz)	87.5 - 108
Bande DAB+ (MHz)	174 - 240
Poids avec batterie (EPTA) (kg)	1.9 (M12 B2)
Inclus dans le kit	Aucune batterie fournie, Aucun chargeur fourni, Aucun sac ni box fourni
N° d'article :	4933472114
Code EAN dans SAP	4058546325107
PVB incl. TAR excl. TVA	207,06 CHF
PVB incl. TAR incl. TVA	223,00 CHF

## M12 JSSP | M12™ ENCEINTE DE CHANTIER BLUETOOTH®



- Enceinte sans fil de chantier fonctionnant avec la technologie Bluetooth®
- Connection sans fil avec un appareil électronique dans un rayon allant jusqu'à 10 mètres
- Son clair et puissant à tous les niveaux de volume Enceinte résistante aux chocs, à l'eau et aux débris. Parfaitement adaptée à une utilisation sur chantier
- Haut parleur protégé par une grille en métal pour résister aux conditions des chantiers
- Port USB intégré pour charger votre smartphone ou tablette
- Jusqu'à 25 heures d'autonomie par charge avec une batterie M12™ 4.0 Ah
- Système de batterie flexible: fonctionne avec toutes les batteries MILWAUKEE® M12™



M12 JSSP-0	
Dimension (mm)	105.5 x 153
Puissance hautparleur (W)	5
Poids avec batterie (EPTA) (kg)	0.70 (M12 B2)
Inclus dans le kit	Aucune batterie fournie, Aucun chargeur fourni, Aucun sac ni box fourni
N° d'article :	4933448380
Code EAN dans SAP	4002395262892
PVB incl. TAR excl. TVA	109,56 CHF
PVB incl. TAR incl. TVA	118,00 CHF

## M12-18 JSSP | M12™ & M18™ ENCEINTE BLUETOOTH®

- Enceinte de chantier fonctionnant avec la technologie Bluetooth®
- Connection dans un rayon allant jusqu'à 10 m
- Système de batterie flexible: fonctionne avec toutes les batteries MILWAUKEE® M12™ & M18™
- Enceinte IP 54 résistant à l'eau et à la poussière
- Son clair et de haute qualité
- Port USB 2.1A intégré pour charger votre Smartphone ou tablette



M12-18 JSSP-0	
Dimension (mm)	360 x 165 x 165
Puissance hautparleur (W)	40
Poids avec batterie (EPTA) (kg)	2.5 (M12 B2)
Inclus dans le kit	Aucune batterie fournie, Aucun chargeur fourni, Aucun sac ni box fourni
N° d'article :	4933459275
Code EAN dans SAP	4058546002411
PVB incl. TAR excl. TVA	253,48 CHF
PVB incl. TAR incl. TVA	273,00 CHF

## M12 FPP2A2

M12 FUEL

### M12™ POWERPACK LOT 2 OUTILS

- M12 FPD2 - M12 FUEL Perceuse à percussion
- M12 FID2 - M12 FUEL 1/4" Visseuse à chocs



	M12 FPP2A2-402X	M12 FPP2A2-602X
Inclus dans le kit	2 x M12 B4 Packs Batteries, C12 C Chargeur, HD Box	2 x M12 B6 Packs Batteries, C12 C Chargeur, HD Box
N° d'article :	4933480587	4933480588
Code EAN dans SAP	4058546408725	4058546408732
PVB incl. TAR excl. TVA	489,32 CHF	547,82 CHF
PVB incl. TAR incl. TVA	527,00 CHF	590,00 CHF

## M12 FPP2F2

M12 FUEL

### M12 FUEL™ POWERPACK

- M12 FPD2 - M12 FUEL Perceuse à percussion
- M12 CH - M12 FUEL Perforateur SDS-Plus



	M12 FPP2F2-402X	M12 FPP2F2-602X
Inclus dans le kit	2 x M12 B4 Packs Batteries, C12 C Chargeur, HD Box	2 x M12 B6 Packs Batteries, C12 C Chargeur, HD Box
N° d'article :	4933480590	4933480591
Code EAN dans SAP	4058546408756	4058546408763
PVB incl. TAR excl. TVA	547,82 CHF	605,39 CHF
PVB incl. TAR incl. TVA	590,00 CHF	652,00 CHF

## M12 FPP2E2

**M12 FUEL**

### M12 FUEL™ POWERPACK

- M12 FPD2 - M12 FUEL Perceuse à percussion
- M12 FQID - M12 FUEL 1/4" Visseuse à chocs SURGE



#### M12 FPP2E2-402X

Inclus dans le kit	2 x M12 B4 Packs Batteries, C12 C Chargeur, HD Box
N° d'article :	4933480594
Code EAN dans SAP	4058546408794
PVB incl. TAR excl. TVA	547,82 CHF
PVB incl. TAR incl. TVA	590,00 CHF

## M12 BPP2B

**M12**

### M12™ POWERPACK

- M12 BPD - Perceuse à percussion
- M12 BID - Visseuse à chocs



#### M12 BPP2B-421C

Inclus dans le kit	1 x M12 B4, 1 x M12 B2 Packs Batteries, C12 C Chargeur, Kitbox
N° d'article :	4933443497
Code EAN dans SAP	4002395004614
PVB incl. TAR excl. TVA	437,33 CHF
PVB incl. TAR incl. TVA	471,00 CHF

# LASERS



## M12 3PL | M12™ LASER VERT 3 LIGNES 360°

M12

- Le laser vert 3 ligne 360° M12™ offre une fonctionnalité tout-en-un avec une ligne horizontale et deux lignes verticales pour un alignement, un nivellement, une équerrage et des transferts rapides et faciles, vous permettant de travailler facilement de grands espaces avec un seul outil
- Construit avec des diodes vertes à haute intensité pour offrir une visibilité sans compromis - une visibilité jusqu'à 4 fois supérieure à celle des lasers rouges
- Les faisceaux verts de haute intensité offrent une portée de travail de 38m (50m avec une cellule de réception)
- Plus d'une journée d'autonomie avec plus de 15 heures d'utilisation avec une batterie M12 B4
- Système pendulaire à 3 modes: mode manuel pour une utilisation dans n'importe quel angle, mode d'auto-nivellement qui indique une condition de hors-niveau avec une plage d'auto-nivellement de 4 ° et mode de verrouillage du système pendulaire pour protéger les composants pendant le transport.
- Support magnétique intégré avec aimants de terres rares amplifiés montés à l'arrière, filetage de trépied 1/4" et trou de suspension - permet une fixation sur un montant en acier, un montant en bois et un trépied
- Le support permet également la rotation du laser à 330°, avec un micro ajustement intégré pour un alignement point à point plus rapide



	M12 3PL-401C	M12 3PLKIT-401P
Couleur du laser	Vert	Vert
Projection laser	2x verticales, 1x horizontale	2x verticale, 1x horizontale
Portée du faisceau (m)	38	38
Précision (mm/m)	0.3	0.3
Plage de nivellement automatique [°]	4	4
Compatible avec une cellule de réception	LLD50 / LRD100	LLD50 / LRD100
Poids avec batterie (EPTA) (kg)	1.5 (M12 B4)	1.5 (M12 B4)
Livré avec	Support track clip, cible haute visibilité HI-VIS	Support track clip, cible haute visibilité HI-VIS
Inclus dans le kit	1 x M12 B4 Pack Batterie, C12 C Chargeur, Kitbox	1 x M12 B4 Pack Batterie, C12 C Chargeur, PACKOUT™ box
N° d'article :	4933478102	4933478960
Code EAN dans SAP	4058546340353	4058546362423
PVB incl. TAR excl. TVA	768,80 CHF	1185,70 CHF
PVB incl. TAR incl. TVA	828,00 CHF	1277,00 CHF



## M12 CLL4P | M12™ LASER VERT 2 LIGNES 4 POINTS

- Le laser vert 2 lignes à 4 points M12™ offre une fonctionnalité tout-en-un : mise à niveau horizontale, alignement vertical, un transfert horizontal de points et de référence sol / plafond pour plus de polyvalence
- Des faisceaux verts de haute intensité avec une portée de travail allant jusqu'à 38m (100m avec une cellule de réception)
- Jusqu'à 9 heures d'autonomie avec une batterie M12 B3
- Système pendulaire à 3 modes: mode manuel pour une utilisation dans n'importe quel angle, mode d'auto-nivellement qui indique une condition de hors-niveau avec une plage d'auto-nivellement de 4° et mode de verrouillage du système pendulaire pour protéger les composants pendant le transport
- Support magnétique intégré avec aimants de terres rares amplifiés montés à l'arrière, filetage de trépied 1/4" et 5/8", trou de suspension - permet la fixation sur un montant en acier, un montant en bois et un trépied
- Le support permet également la rotation du laser à 360°, avec un micro ajustement intégré pour un alignement point à point plus rapide
- Construction robuste surmoulée avec un indice de protection IP54, le laser est résistant à l'eau / aux débris et peut résister à des chutes jusqu'à 1
- Système de batterie flexible: fonctionne avec toutes les batteries MILWAUKEE® M12™



	M12 CLL4P-0C	M12 CLL4P-301C
Couleur du laser	Vert	Vert
Projection laser	<attrib a="172" l="15" o="550790" p="550775" s="320" status="2"	1x horizontale, 1x verticale, 2 x aplomb et 2 x points horizontaux
Portée du faisceau (m)	38	38
Précision (mm/m)	0.3	0.3
Plage de nivellement automatique [°]	4	4
Compatible avec une cellule de réception	LLD50 / LRD100	<attrib a="2321" l="15" o="550791"
Poids avec batterie (EPTA) (kg)	1.3 (M12 B3)	1.3 (M12 B3)
Livré avec	Aucune batterie fournie, Aucun chargeur fourni, Kitbox	1 x M12 B3 Pack Batterie, C12 C chargeur, Kitbox
Inclus dans le kit	Aucune batterie fournie, Aucun chargeur fourni, Kitbox	1 x M12 B3 Pack Batterie, C12 C chargeur, Kitbox
N° d'article :	4933479202	4933479203
Code EAN dans SAP	4058546369965	4058546369972
PVB incl. TAR excl. TVA	613,74 CHF	691,74 CHF
PVB incl. TAR incl. TVA	661,00 CHF	745,00 CHF

## M12 CLLP | M12™ LASER VERT 2 LIGNES AVEC APLOMB

- Le laser 2 lignes vert M12™ offre une fonctionnalité tout-en-un avec mise à niveau horizontale et alignement vertical et le transfert du point d'aplomb du sol au plafond
- Construit avec des diodes vertes à haute intensité pour offrir une visibilité sans compromis - une visibilité jusqu'à 4 fois supérieure à celle des lasers rouges
- Les faisceaux verts de haute intensité offrent une portée de travail de 38m (50m avec une cellule de réception)
- Plus d'une journée d'autonomie avec plus de 15 heures d'utilisation avec une batterie M12 B3
- Système pendulaire à 3 modes: mode manuel pour une utilisation dans n'importe quel angle, mode d'auto-nivellement qui indique une condition de hors-niveau avec une plage d'auto-nivellement de 4° et mode de verrouillage du système pendulaire pour protéger les composants pendant le transport
- Support magnétique intégré avec aimants de terres rares amplifiés montés à l'arrière, filetage de trépied 1/4" et trou de suspension - permet une fixation sur un montant en acier, un montant en bois et un trépied
- Le support permet également la rotation du laser à 360°, avec un micro ajustement intégré pour un alignement point à point plus rapide



	M12 CLLP-0C	M12 CLLP-301C
Projection laser	1x horizontale, 1x verticale, 2x points d'aplomb	1x horizontale, 1x verticale, 2x points d'aplomb
Portée du faisceau (m)	38	38
Précision (mm/m)	0.3	0.3
Plage de nivellement automatique [°]	4	4
Compatible avec une cellule de réception	LLD50 / LRD100	LLD50 / LRD100
Poids avec batterie (EPTA) (kg)	1.2 (M12 B3)	1.2 (M12 B3)
Livré avec	Aucune batterie fournie, Aucun chargeur fourni, Kitbox	1 x M12 B3 Pack Batterie, C12 C chargeur, Kitbox
Inclus dans le kit	Aucune batterie fournie, Aucun chargeur fourni, Kitbox	1 x M12 B3 Pack Batterie, C12 C chargeur, Kitbox
N° d'article :	4933478101	4933478100
Code EAN dans SAP	4058546340346	4058546340339
PVB incl. TAR excl. TVA	503,25 CHF	595,17 CHF
PVB incl. TAR incl. TVA	542,00 CHF	641,00 CHF

## L4 CLLP | REDLITHIUM™USB LASER VERT 2 LIGNES AVEC APLOMB

- Le laser 2 lignes vert rechargeable REDLITHIUM™USB offre une fonctionnalité tout-en-un avec mise à niveau horizontale et alignement vertical et le transfert du point d'aplomb du sol au plafond
- Construit avec des diodes vertes à haute intensité pour offrir une visibilité sans compromis - une visibilité jusqu'à 4 fois supérieure à celle des lasers rouges
- Les faisceaux verts de haute intensité offrent une portée de travail de 30m (50m avec une cellule de réception)
- La batterie rechargeable et amovible REDLITHIUM™ USB 3.0 Ah offre une autonomie de plus de 8 heures pour travailler toute une journée
- 1 batterie REDLITHIUM™ USB 3.0 a une durée de vie qui équivaut jusqu'à 6000 piles alcalines
- Système pendulaire à 3 modes: mode manuel pour une utilisation dans n'importe quel angle, mode d'auto-nivellement qui indique une condition de hors-niveau avec une plage d'auto-nivellement de 4° et mode de verrouillage du système pendulaire pour protéger les composants pendant le transport
- Support magnétique intégré avec aimants de terres rares amplifiés montés à l'arrière, filetage de trépied 1/4" et trou de suspension - permet une fixation sur un montant en acier, un montant en bois et un trépied



	L4 CLLP-301C
Projection laser	1x horizontale, 1x verticale, 2x points d'aplomb
Portée du faisceau (m)	30
Précision (mm/m)	0.3
Plage de nivellement automatique [°]	4
Compatible avec une cellule de réception	LLD50 / LRD100
Poids avec batterie (EPTA) (kg)	0.90 (L4 B3)
Livré avec	Track clip
Inclus dans le kit	1 x L4 B3 Pack Batterie, câble USB et adaptateur secteur, Kitbox
N° d'article :	4933478099
Code EAN dans SAP	4058546340322
PVB incl. TAR excl. TVA	480,04 CHF
PVB incl. TAR incl. TVA	517,00 CHF







## L4 CLL | REDLITHIUM™USB LASER VERT 2 LIGNES

- Le laser 2 lignes vert rechargeable REDLITHIUM™USB offre une fonctionnalité tout-en-un avec mise à niveau horizontale et alignement vertical
- Construit avec des diodes vertes à haute intensité pour offrir une visibilité sans compromis - une visibilité jusqu'à 4 fois supérieure à celle des lasers rouges
- Les faisceaux verts de haute intensité offrent une portée de travail de 30m (50m avec une cellule de réception)
- La batterie rechargeable et amovible REDLITHIUM™ USB 3.0 Ah offre une autonomie de plus de 8 heures pour travailler toute une journée
- 1 batterie REDLITHIUM™ USB 3.0 a une durée de vie qui équivaut jusqu'à 6000 piles alcalines
- Système pendulaire à 3 modes: mode manuel pour une utilisation dans n'importe quel angle, mode d'auto-nivellement qui indique une condition de hors-niveau avec une plage d'auto-nivellement de 4° et mode de verrouillage du système pendulaire pour protéger les composants pendant le transport
- Support magnétique intégré avec aimants de terres rares amplifiés montés à l'arrière, filetage de trépied 1/4" et trou de suspension - permet une fixation sur un montant en acier, un montant en bois et un trépied



	L4 CLL-301C
Projection laser	1x horizontale, 1x verticale,
Portée du faisceau (m)	30
Précision (mm/m)	0.3
Plage de nivellement automatique [°]	4
Compatible avec une cellule de réception	LLD50 / LRD100
Poids avec batterie (EPTA) (kg)	0.90 (L4 B3)
Livré avec	Track Clip
Inclus dans le kit	1 x L4 B3 Pack Batterie, câble USB et adaptateur secteur, Kitbox
N° d'article :	4933478098
Code EAN dans SAP	4058546340315
PVB incl. TAR excl. TVA	404,83 CHF
PVB incl. TAR incl. TVA	436,00 CHF

## ACCESSOIRES POUR LASERS

	Beschreibung		Artikelnummer	GTIN	PVB incl. TAR excl. TVA	PVB incl. TAR incl. TVA	
LLD50	Cellule de réception laser	<ul style="list-style-type: none"> <li>La cellule de réception laser LLD 50 MILWAUKEE® étend la portée du laser jusqu'à 50 mètres</li> <li>Les LED à l'avant et à l'arrière permettent une détection facile et précise du faisceau laser pour améliorer le processus de mise en place</li> <li>Des aimants aux terres rares situés sur les deux côtés du détecteur lui permettent de se fixer facilement aux surfaces métalliques</li> <li>La pince incluse est idéale pour la fixation sur des surfaces non métalliques pour ajuster la hauteur de travail</li> <li>Comprend un son réglable et plus de 65 heures d'autonomie avec les piles AA incluses</li> <li>Compatible avec tous les lasers MILWAUKEE™</li> </ul>	4932478104	4058546340377	195,91 CHF	211,00 CHF	
LRD100	Cellule de réception pour laser lignes et rotatifs	<ul style="list-style-type: none"> <li>La cellule de réception laser LRD100 MILWAUKEE® étend la portée du laser jusqu'à 100 mètres. Elle peut être combinée avec toute la gamme de laser MILWAUKEE® et également être utilisée de façon universelle même avec les lasers rotatif jusqu'à 250m de rayon</li> <li>L'affichage millimétré à l'avant et à l'arrière permet de détecter facilement et précisément les faisceaux laser ce qui améliore l'installation</li> <li>Détection des lasers à diode rouge et vert pour une utilisation plus polyvalente</li> <li>Fourni avec 1 pile AA et un support pour s'accrocher à une tige, un clou, un tuyau ou un niveau afin de régler la hauteur</li> </ul>	4932479555	4058546373498	328,69 CHF	354,00 CHF	
LM360	Support Laser 360°	<ul style="list-style-type: none"> <li>Le support pour laser 360° MILWAUKEE® LM360 est un accessoire qui offre une configuration du laser plus rapide</li> <li>Réglage de la rotation multi-plans, les utilisateurs peuvent facilement fixer tous les lasers MILWAUKEE® au support</li> <li>Un micro réglage vertical qui rend l'alignement des lignes horizontales beaucoup plus rapide</li> <li>Les aimants de terres rares amplifiés des deux côtés offrent une forte adhérence même sur un matériau fin</li> </ul>	4932478105	4058546340384	60,07 CHF	64,70 CHF	
HI-VIST	Cible laser haute visibilité	<ul style="list-style-type: none"> <li>La cible laser haute visibilité MILWAUKEE® fournit un alignement rapide et visible avec une large base magnétique pour les sols et les surfaces ferreuses</li> <li>Surface réfléchissante à contraste élevé pour une utilisation avec des lasers verts</li> </ul>	4932478108	4058546340414	13,65 CHF	14,70 CHF	
TRP180	Trépied pour laser 1.8m	<ul style="list-style-type: none"> <li>Le trépied laser MILWAUKEE® avec un filetage de montage 1/4", il est idéal pour régler la hauteur d'une ligne laser horizontale ou pour élever le laser si nécessaire</li> <li>La hauteur peut être ajustée facilement de 72 cm à 180 cm</li> <li>Le laser peut être monté au bas du trépied avec le support à 360°(non inclus) pour les applications basses comme l'installation de la prise.</li> <li>Tête d'inclinaison réglable avec plaque de montage laser amovible</li> <li>Conception renforcée pour une meilleure durabilité</li> <li>Conception légère en aluminium</li> </ul>	4932478106	4058546340391	91,27 CHF	98,30 CHF	
TRP120	Trépied pour laser 1.2m	<ul style="list-style-type: none"> <li>Le trépied compact pour laser MILWAUKEE® avec un filetage de montage 1/4", il est idéal pour régler la hauteur d'une ligne laser horizontale ou pour élever le laser si nécessaire</li> <li>La hauteur peut être ajustée facilement de 47 cm à 120 cm</li> <li>Plage d'élévation de 29 cm pour un réglage précis de la hauteur</li> <li>Le laser peut être monté au bas du trépied avec le support à 360°(non inclus) pour les applications basses comme l'installation de la prise.</li> <li>Conception renforcée en aluminium pour plus de durabilité et de légèreté</li> </ul>	4932478959	4058546362416	79,76 CHF	85,90 CHF	
LMP	Canne télescopique 3.6 m pour laser	<ul style="list-style-type: none"> <li>La canne télescopique MILWAUKEE® avec une hauteur maximale de 3.6 m est la solution idéale permettant la fixation même sur de hauts plafonds</li> <li>La tête pivotante à ressort facilite l'installation, même sur des surfaces inégales</li> <li>Le support de fixation caoutchouté de la canne télescopique s'ouvre à 6,3 cm et peut être fixé sur des matériaux ronds et carrés</li> <li>Tous les lasers MILWAUKEE® peuvent être montés sur la canne télescopique en fixant le support laser aimanté sur la pince fournie avec la canne</li> <li>Canne graduée pour une identification rapide de la hauteur souhaitée</li> </ul>	4932479205	4058546369996	173,63 CHF	187,00 CHF	

## LDM 100 | LASERMÈTRE 100M

- Conçu pour des mesures plus rapides et plus simples grâce aux touches de fonction pratiques et des pictogrammes explicites
- IP54 résiste à la poussière et à l'eau
- Unités de mesure métrique ou impériale
- Boutons faciles d'accès sur l'avant et sur le côté du boîtier pour réaliser une mesure simple ou en continue
- Nombreuses fonctions de mesure comme l'addition et la soustraction de valeurs, le calcul de distance linéaire, calcul de surface et de volume.
- Niveau digital automatique permettant la prise de mesure automatique lorsque le mètre atteint la position 0°, améliorant la précision de mesure sur longue distance.
- Mesure de la hauteur et de la longueur facilitée grâce la fonction auto-niveau pour plus de précision dans les situations de mesure difficiles
- 3 larges lignes de 50 mm de diamètre multi-couleur LCD avec affichage graphique pour une visibilité optimisée
- L'affichage montre les 3 dernières mesures et l'historique fournis les 30 dernières mesures.
- Broche dépliant 3 positions pour mesurer depuis un angle
- Arrêt automatique et indicateur de batterie faible
- boîtier compacte facilitant la prise en main et la manipulation, ainsi qu'une pochette de transport en nylon pour protéger l'outil



LDM 100	
Plage de mesure maximale (m)	100
Précision	±1,5
Ecran	LCD
Taille écran (mm)	31.5 x 40
Classification des lasers	Classe II
Dimension (mm)	113 x 48 x 31
Gamme (m)	0.15 - 100
Poids avec batterie (EPTA) (kg)	0.14 (2 x AAA)
Mesures nivelées automatiquement	Oui
Fonction Pythagore	Oui
Capteur d'Inclinaison	Oui
Mesure de la hauteur	Oui
Inclus dans le kit	2 x AAA Batteries, Aucun sac ni box fourni
N° d'article :	4933459278
Code EAN dans SAP	4058546002442
PVB incl. TAR excl. TVA	253,48 CHF
PVB incl. TAR incl. TVA	273,00 CHF

 2  
AAA

## LDM 50 | LASERMÈTRE 50M

- Conçu pour des mesures plus rapides et plus simples grâce aux touches de fonction pratiques et des pictogrammes explicites
- Design très mince avec clip ceinture pour un transport facile
- Surface / Volume / hauteur indirecte et mesure de la largeur
- Min / Max Balayage et suivi continu
- Addition / Soustraction
- Fonction Pythagore: 2 points, 3 points, hauteur partiel
- Facile à lire sur 3 lignes grâce à son grand écran graphique LCD avec rétro-éclairage automatique
- Embout pour effectuer des mesures à partir des bords ou des des coins
- Mémoires 20 mesures
- IP 54: Protection de l'eau et de la poussière
- Arrêt automatique et indication de faible puissance
- Unités de mesure: mètres



LDM 50	
Plage de mesure maximale (m)	50
Précision	±1,5
Classification des lasers	Classe II
Dimension (mm)	119 x 40 x 32
Gamme (m)	0.05 - 50
Poids avec batterie (EPTA) (kg)	0.1 (2 x AAA)
Fonction Pythagore	2-points, 3-points, hauteur partielle
Capteur d'Inclinaison	Non
Mesure de la hauteur	Non
Inclus dans le kit	2 x AAA Batteries, Aucun sac ni box fourni
N° d'article :	4933447700
Code EAN dans SAP	4002395006540
PVB incl. TAR excl. TVA	183,84 CHF
PVB incl. TAR incl. TVA	198,00 CHF

 2  
AAA

## LDM 45 | LASERMÈTRE 45M

- Outil facile d'utilisation par une personne
- IP54 protection contre l'eau et la poussière
- Unités de mesure métriques et impériales
- Manipulation facile avec les boutons de mesure à l'avant et sur le côté du boîtier
- Permet à l'utilisateur d'effectuer des mesures uniques ou mesure en continu
- Plusieurs fonctions de mesure disponibles: addition/soustraction, mesure linéaire, surface, la surface totale, volume
- Grand écran graphique LCD multicolore pour une visibilité optimisée
- L'affichage montre les trois dernières mesures et le menu historique montre les 30 derniers calculs
- Goupille repliable à auto-référence à 2 positions intégrée pour faciliter les mesures dans les coins
- Arrêt automatique et indication de faible puissance
- Boîtier mince pour une manipulation facile et pochette en nylon pour un transport en toute sécurité



LDM 45	
Plage de mesure maximale (m)	45
Précision	± 1,5
Ecran	LCD
Taille de l'écran (mm)	31.5 x 40
Classification des lasers	Classe II
Dimension (mm)	105 x 48 x 24
Gamme (m)	0.15 - 45
Poids avec batterie (EPTA) (kg)	0.11 (2 x AAA)
Mesures nivelées automatiquement	Non
Fonction Pythagore	Non
Capteur d'Inclinaison	Non
Mesure de la hauteur	Non
Inclus dans le kit	2 x AAA Batteries, Aucun sac ni box fourni
N° d'article :	4933459277
Code EAN dans SAP	4058546002435
PVB incl. TAR excl. TVA	120,71 CHF
PVB incl. TAR incl. TVA	130,00 CHF

 2  
AAA

## LDM 30 | LASERMÈTRE 30M

- Protection IP 54 contre l'eau et la poussière
- Arrêt automatique et indication de faible puissance
- Unité de mesures métriques et impériale
- Design du boîtier léger avec un clip ceinture intégré pour faciliter le transport
- 2 touches de fonction pratiques sur le devant et le côté du boîtier
- Possibilité de réaliser une mesure simple ou un suivi continu
- Facile à lire sur 3 lignes grâce à son grand écran graphique LCD avec rétro-éclairage automatique
- Lecture des 3 dernières mesures



LDM 30	
Plage de mesure maximale (m)	30
Précision	± 2
Classification des lasers	Classe II
Dimension (mm)	101 x 38 x 28
Gamme (m)	0.15 - 30
Poids avec batterie (EPTA) (kg)	0.10 (2 x AAA)
Fonction Pythagore	Non
Capteur d'Inclinaison	Non
Mesure de la hauteur	Non
Inclus dans le kit	2 x AAA Batteries, Blister
N° d'article :	4933459276
Code EAN dans SAP	4058546002428
PVB incl. TAR excl. TVA	85,70 CHF
PVB incl. TAR incl. TVA	92,30 CHF

 2  
AAA

# VÊTEMENTS



# M12 HJ BL5



## M12™ BLOUSON CHAUFFANT - NOIR

- Zones de chaleur sur demande - en fibre de carbone pour une distribution de chaleur sur le haut du corps et dans les poches avant
- Autonomie supérieure, jusqu'à 8h d'autonomie en niveau bas avec une seule charge d'un pack batterie M12™REDLITHIUM™ 3.0 Ah
- Gestion facile grâce au bouton sur la poitrine des 3 modes de chauffages : Fort, Moyen et Faible
- Matière TOUGHSHELL™ stretch 90% polyester et 10% élasthanne idéale pour résister aux conditions difficiles de chantier augmentant ainsi la durée de vie x5
- Mobilité FREE FLEX™: Coupe avec plis d'aisance pour faciliter les mouvements
- Nouveau design de la poche à batterie fournissant à l'utilisateur plusieurs options de placement pour la batterie permettant de s'adapter à toutes situations
- Design amélioré avec un coupe plus longue dans le dos pour éviter toute perte de chaleur
- Prise USB 2.1A intégrée à l'adaptateur pour batterie M12™ pour recharger les smartphones et tablettes
- Protection contre la pluie et le vent pour un confort tout au long de la journée même dans un environnement difficile
- Poches larges au niveau des mains et de la poitrine, idéales pour ranger les téléphones
- Système de batterie flexible: fonctionne avec toutes les batteries MILWAUKEE® M12™
- Disponible en taille S à XXXL
- Lavable en machine à laver et sèche-linge



	M12 HJ BL5-0 (S)	M12 HJ BL5-0 (M)	M12 HJ BL5-0 (L)	M12 HJ BL5-0 (XL)	M12 HJ BL5-0 (XXL)	M12 HJ BL5-0 (XXXL)
Dimensions	S	M	L	XL	XXL	XXXL
Poids avec batterie (EPTA) (kg)	1.6 (M12 B3)	1.6 (M12 B3)	1.7 (M12 B3)	1.7 (M12 B3)	1.8 (M12 B3)	1.8 (M12 B3)
Inclus dans le kit	Aucune batterie fournie, Aucun chargeur fourni, Aucun sac ni box fourni	Aucune batterie fournie, Aucun chargeur fourni, Aucun sac ni box fourni	Aucune batterie fournie, Aucun chargeur fourni, Aucun sac ni box fourni	Aucune batterie fournie, Aucun chargeur fourni, Aucun sac ni box fourni	Aucune batterie fournie, Aucun chargeur fourni, Aucun sac ni box fourni	Aucune batterie fournie, Aucun chargeur fourni, Aucun sac ni box fourni
N° d'article :	4933478967	4933478968	4933478969	4933478970	4933478971	4933479362
Code EAN dans SAP	4058546362492	4058546362508	4058546362515	4058546362522	4058546362539	4058546371562
PVB incl. TAR excl. TVA	235,84 CHF	235,84 CHF	235,84 CHF	235,84 CHF	235,84 CHF	235,84 CHF
PVB incl. TAR incl. TVA	254,00 CHF	254,00 CHF	254,00 CHF	254,00 CHF	254,00 CHF	254,00 CHF

# M12 HJ GREY5



## M12™ BLOUSON CHAUFFANT - GRIS

- Zones de chaleur sur demande - en fibre de carbone pour une distribution de chaleur sur le haut du corps et dans les poches avant
- Autonomie supérieure, jusqu'à 8h d'autonomie en niveau bas avec une seule charge d'un pack batterie M12™REDLITHIUM™ 3.0 Ah
- Gestion facile grâce au bouton sur la poitrine des 3 modes de chauffages : Fort, Moyen et Faible
- Matière TOUGHSHELL™ stretch 90% polyester et 10% élasthanne idéale pour résister aux conditions difficiles de chantier augmentant ainsi la durée de vie x5
- Mobilité FREE FLEX™: Coupe avec plis d'aisance pour faciliter les mouvements
- Nouveau design de la poche à batterie fournissant à l'utilisateur plusieurs options de placement pour la batterie permettant de s'adapter à toutes situations
- Design amélioré avec un coupe plus longue dans le dos pour éviter toute perte de chaleur
- Prise USB 2.1A intégré à l'adaptateur pour batterie M12™ pour recharger les smartphones et tablettes
- Protection contre la pluie et le vent pour un confort tout au long de la journée même dans un environnement difficile
- Poches larges au niveau des mains et de la poitrine, idéales pour ranger les téléphones
- Système de batterie flexible: fonctionne avec toutes les batteries MILWAUKEE® M12™
- Disponible en taille S à XXXL
- Lavable en machine à laver et sèche-linge



	M12 HJ GREY5-0 (S)	M12 HJ GREY5-0 (M)	M12 HJ GREY5-0 (L)	M12 HJ GREY5-0 (XL)	M12 HJ GREY5-0 (XXL)	M12 HJ GREY5-0 (XXXL)
Dimensions	S	M	L	XL	XXL	XXXL
Poids avec batterie (EPTA) (kg)	1.6 (M12 B3)	1.6 (M12 B3)	1.7 (M12 B3)	1.7 (M12 B3)	1.8 (M12 B3)	1.8 (M12 B3)
Inclus dans le kit	Aucune batterie fournie, Aucun chargeur fourni, Aucun sac ni box fourni	Aucune batterie fournie, Aucun chargeur fourni, Aucun sac ni box fourni	Aucune batterie fournie, Aucun chargeur fourni, Aucun sac ni box fourni	Aucune batterie fournie, Aucun chargeur fourni, Aucun sac ni box fourni	Aucune batterie fournie, Aucun chargeur fourni, Aucun sac ni box fourni	Aucune batterie fournie, Aucun chargeur fourni, Aucun sac ni box fourni
N° d'article :	4933478972	4933478973	4933478974	4933478975	4933478976	4933479363
Code EAN dans SAP	4058546362546	4058546362553	4058546362560	4058546362577	4058546362584	4058546371579
PVB incl. TAR excl. TVA	235,84 CHF	235,84 CHF	235,84 CHF	235,84 CHF	235,84 CHF	235,84 CHF
PVB incl. TAR incl. TVA	254,00 CHF	254,00 CHF	254,00 CHF	254,00 CHF	254,00 CHF	254,00 CHF

## M12 HJ CAMO6 | M12™ BLOUSON CHAUFFANT CAMOUFLAGE

- Le modèle REALTREE XTRA™ Camo s'intègre parfaitement à tout type d'environnement tout au long de l'année
- Équipé d'une matière stretch 100% polyester pour réduire les bruits lors des mouvements
- Zones de chaleur sur demande - en fibre de carbone pour une distribution de chaleur sur le haut du corps et dans les poches avant
- Autonomie supérieure, jusqu'à 8h d'autonomie en niveau bas avec une seule charge d'un pack batterie M12™ REDLITHIUM™ 3.0 Ah
- Gestion des 3 modes de chauffages facile grâce au bouton dans le revers - Fort, Moyen, Faible
- Mobilité FREE FLEX™: Coupe avec plis d'aisance pour faciliter les mouvements
- Protection contre la pluie et le vent pour un confort et une durabilité tout au long de la journée même dans des environnements difficiles
- Nouveau design de la poche à batterie fournissant à l'utilisateur plusieurs options de placement pour la batterie permettant de s'adapter à toutes situations
- Design amélioré avec un coupe plus longue dans le dos pour éviter toute perte de chaleur
- Prise USB 2.1A intégré à l'adaptateur pour batterie M12™ pour recharger les smartphones et tablettes



M12

	M12 HJ CAMO6-0 (S)	M12 HJ CAMO6-0 (M)	M12 HJ CAMO6-0 (L)	M12 HJ CAMO6-0 (XL)	M12 HJ CAMO6-0 (XXL)	M12 HJ CAMO6-0 (XXXL)
Dimensions	S	M	L	XL	XXL	XXXL
Poids avec batterie (EPTA) (kg)	1.5 (M12 B3)	1.5 (M12 B3)	1.6 (M12 B3)	1.6 (M12 B3)	1.6 (M12 B3)	1.6 (M12 B3)
Inclus dans le kit	Aucune batterie fournie, Aucun chargeur fourni, Aucun sac ni box fourni	Aucune batterie fournie, Aucun chargeur fourni, Aucun sac ni box fourni	Aucune batterie fournie, Aucun chargeur fourni, Aucun sac ni box fourni	Aucune batterie fournie, Aucun chargeur fourni, Aucun sac ni box fourni	Aucune batterie fournie, Aucun chargeur fourni, Aucun sac ni box fourni	Aucune batterie fournie, Aucun chargeur fourni, Aucun sac ni box fourni
N° d'article :	4933478977	4933478978	4933478979	4933478980	4933478981	4933479364
Code EAN dans SAP	4058546362591	4058546362607	4058546362614	4058546362621	4058546362638	4058546371586
PVB incl. TAR excl. TVA	261,84 CHF	261,84 CHF	261,84 CHF	261,84 CHF	261,84 CHF	261,84 CHF
PVB incl. TAR incl. TVA	282,00 CHF	282,00 CHF	282,00 CHF	282,00 CHF	282,00 CHF	282,00 CHF

## M12 HPJBL2 | VESTE À CAPUCHE RIPSTOP M12™

- La veste chauffante M12™ est alimentée par une batterie M12™ avec des éléments chauffants en fibre de carbone créée et distribuant la chaleur sur la poitrine, le dos et les épaules
- Une autonomie supérieure, jusqu'à 11 heures de chaleur sur une seule charge de batterie d'un pack de batteries M12™ 12V REDLITHIUM™ 3 Ah
- Léger et très résistant, le polyester ripstop offre un design fin qui peut être porté comme une couche extérieure ou une couche intermédiaire (couche extérieure et intérieure 100 % polyester)
- Les zones renforcées protègent de l'abrasion et des déchirures
- Offre confort et durabilité dans les environnements difficiles, pluvieux ou venteux
- Poche cachée optimisée permettant de placer la batterie M12™ à l'avant ou à l'arrière pour un confort accru
- Zones de chauffe multiples - 5 zones de chauffe cousues en fibre de carbone distribuant la chaleur aux zones centrales du corps
- Contrôleur de chaleur simple à une touche - 3 réglages de chaleur : Haut, moyen, bas
- Lavable et séchable en machine



M12

	M12 HPJBL2-0 (S)	M12 HPJBL2-0 (M)	M12 HPJBL2-0 (L)	M12 HPJBL2-0 (XL)	M12 HPJBL2-0 (XXL)
Dimensions	S	M	L	XL	XXL
Poids avec batterie (EPTA) (kg)	1.3 (M12 B3)	1.4 (M12 B3)	1.4 (M12 B3)	1.5 (M12 B3)	1.5 (M12 B3)
Inclus dans le kit	Aucune batterie fournie, Aucun chargeur fourni, Gift box	Aucune batterie fournie, Aucun chargeur fourni, Gift box	Aucune batterie fournie, Aucun chargeur fourni, Gift box	Aucune batterie fournie, Aucun chargeur fourni, Gift box	Aucune batterie fournie, Aucun chargeur fourni, Gift box
N° d'article :	4932480071	4932480072	4932480073	4932480074	4932480075
Code EAN dans SAP	4058546403560	4058546403577	4058546403584	4058546403591	4058546403607
PVB incl. TAR excl. TVA	235,84 CHF	235,84 CHF	235,84 CHF	235,84 CHF	235,84 CHF
PVB incl. TAR incl. TVA	254,00 CHF	254,00 CHF	254,00 CHF	254,00 CHF	254,00 CHF

## M12 HPVBL2 | VESTE SANS MANCHES RIPSTOP M12™

- La veste chauffante M12™ alimentée par une batterie M12™ avec des éléments chauffants en fibre de carbone créée et distribue la chaleur sur la poitrine, le dos et les épaules
- Une autonomie supérieure, jusqu'à 11 heures de chaleur sur une seule charge de batterie d'un pack de batteries M12™ 12V REDLITHIUM™ 3 Ah
- Léger et très résistant, le polyester ripstop offre un design fin qui peut être porté comme une couche extérieure ou une couche intermédiaire (couche extérieure et intérieure 100 % polyester)
- Les zones d'usure renforcées protègent de l'abrasion et des déchirures
- Offre confort et durabilité dans les environnements difficiles, pluvieux ou venteux
- Poche cachée optimisée pour la batterie permettant de placer la batterie M12™ à l'avant ou à l'arrière pour un confort accru
- Zones de chauffe multiples - 3 zones de chauffe en fibre de carbone cousues distribuant la chaleur aux zones centrales du corps
- Contrôleur de chaleur simple à une touche - 3 réglages de chaleur : Haut, moyen, bas



M12

	M12 HPVBL2-0 (S)	M12 HPVBL2-0 (M)	M12 HPVBL2-0 (L)	M12 HPVBL2-0 (XL)	M12 HPVBL2-0 (XXL)
Dimensions	S	M	L	XL	XXL
Poids avec batterie (EPTA) (kg)	0.9 (M12 B3)	1.0 (M12 B3)	1.0 (M12 B3)	1.0 (M12 B3)	1.1 (M12 B3)
Inclus dans le kit	Aucune batterie fournie, Aucun chargeur fourni, Gift box	Aucune batterie fournie, Aucun chargeur fourni, Gift box	Aucune batterie fournie, Aucun chargeur fourni, Gift box	Aucune batterie fournie, Aucun chargeur fourni, Gift box	Aucune batterie fournie, Aucun chargeur fourni, Gift box
N° d'article :	4932480076	4932480077	4932480078	4932480079	4932480080
Code EAN dans SAP	4058546403614	4058546403621	4058546403638	4058546403645	4058546403652
PVB incl. TAR excl. TVA	211,70 CHF	211,70 CHF	211,70 CHF	211,70 CHF	211,70 CHF
PVB incl. TAR incl. TVA	228,00 CHF	228,00 CHF	228,00 CHF	228,00 CHF	228,00 CHF

## M12 HVGREY1 | VESTES SOFTSHELL SANS MANCHE M12™ GRISE

- La veste sans manches M12™ Heated TOUGHSHHELL™ alimentée par une batterie M12™ avec des éléments chauffants en fibre de carbone créée et distribue de la chaleur sur la poitrine et le dos.
- Une autonomie supérieure, jusqu'à 11 heures de chaleur sur une seule charge d'une batterie M12™ 12V REDLITHIUM™ 3 Ah.
- Matière TOUGHSHHELL™ stretch 90 % polyester et 10 % spandex pour résister aux conditions de travail difficiles.
- Poche optimisée pour la batterie permettant de placer la batterie M12™ à l'avant ou à l'arrière pour un meilleur confort.
- Zones de chauffe multiples - 3 zones de chauffe en fibre de carbone cousues distribuant la chaleur aux zones centrales du corps.
- Contrôleur de chaleur simple à une touche - 3 réglages de chaleur : Haut, moyen, bas.
- Lavable et séchable en machine
- Support de batterie inclus.
- Système de batterie polyvalent : fonctionne avec toutes les batteries MILWAUKEE® M12™



M12

	M12 HVGREY1-0 (S)	M12 HVGREY1-0 (M)	M12 HVGREY1-0 (L)	M12 HVGREY1-0 (XL)	M12 HVGREY1-0 (XXL)	M12 HVGREY1-0 (XXXL)
Dimensions	S	M	L	XL	XXL	XXXL
Poids avec batterie (EPTA) (kg)	1.0 (M12 B3)	1.0 (M12 B3)	1.1 (M12 B3)	1.1 (M12 B3)	1.2 (M12 B3)	1.2 (M12 B3)
Inclus dans le kit	Aucune batterie fournie, Aucun chargeur fourni, Gift box	Aucune batterie fournie, Aucun chargeur fourni, Gift box	Aucune batterie fournie, Aucun chargeur fourni, Gift box	Aucune batterie fournie, Aucun chargeur fourni, Gift box	Aucune batterie fournie, Aucun chargeur fourni, Gift box	Aucune batterie fournie, Aucun chargeur fourni, Gift box
N° d'article :	4932480100	4932480101	4932480102	4932480103	4932480104	4932480105
Code EAN dans SAP	4058546403850	4058546403867	4058546403874	4058546403881	4058546403898	4058546403904
PVB incl. TAR excl. TVA	211,70 CHF	211,70 CHF	211,70 CHF	211,70 CHF	211,70 CHF	211,70 CHF
PVB incl. TAR incl. TVA	228,00 CHF	228,00 CHF	228,00 CHF	228,00 CHF	228,00 CHF	228,00 CHF

## M12 HHBL4 | M12™ SWEAT À CAPUCHE CHAUFFANT

- Le sweat à capuche chauffant M12™ alimenté par une batterie M12™ avec des éléments chauffants en fibre de carbone créée et distribuée de la chaleur sur la poitrine et le dos
- Durée de fonctionnement supérieure, jusqu'à 11 heures de chaleur sur une seule charge de batterie d'un pack de batteries M12™ 12V REDLITHIUM™ 3 Ah
- Sweat à capuche chauffant robuste fabriqué en coton (53 %) avec des poches utilitaires renforcées et une doublure en polaire de polyester (47 %) pour résister aux conditions extérieures difficiles
- Poche cachée optimisée pour la batterie permettant de placer la batterie M12™ à l'avant ou à l'arrière pour un confort accru
- En automne et au printemps, le sweat à capuche peut être porté comme une couche extérieure robuste. En hiver, il est préférable de le porter comme une couche de base qui permet de se débarrasser des sous-vêtements encombrants tout en générant et en conservant la chaleur près du corps
- Zones de chauffe multiples - 3 zones de chauffe en fibre de carbone cousues distribuent la chaleur aux zones centrales du corps



M12

	M12 HHBL4-0 (S)	M12 HHBL4-0 (M)	M12 HHBL4-0 (L)	M12 HHBL4-0 (XL)	M12 HHBL4-0 (XXL)
Dimensions	S	M	L	XL	XXL
Poids avec batterie (EPTA) (kg)	1.2 (M12 B3)	1.3 (M12 B3)	1.3 (M12 B3)	1.4 (M12 B3)	1.5 (M12 B3)
Inclus dans le kit	Aucune batterie fournie, Aucun chargeur fourni, Gift box	Aucune batterie fournie, Aucun chargeur fourni, Gift box	Aucune batterie fournie, Aucun chargeur fourni, Gift box	Aucune batterie fournie, Aucun chargeur fourni, Gift box	Aucune batterie fournie, Aucun chargeur fourni, Gift box
N° d'article :	4932480061	4932480062	4932480063	4932480064	4932480065
Code EAN dans SAP	4058546403461	4058546403478	4058546403485	4058546403492	4058546403508
PVB incl. TAR excl. TVA	168,06 CHF	168,06 CHF	168,06 CHF	168,06 CHF	168,06 CHF
PVB incl. TAR incl. TVA	181,00 CHF	181,00 CHF	181,00 CHF	181,00 CHF	181,00 CHF

## M12 HHLBL1 | M12™ SWEAT À CAPUCHE FEMME - NOIR

- Le sweat à capuche chauffant M12™ pour femmes alimenté par une batterie M12™ avec des éléments chauffants en fibre de carbone créée et distribuée de la chaleur sur la poitrine et le dos
- Autonomie supérieure, jusqu'à 11 heures sur une seule charge de batterie d'un pack de batteries M12™ 12V REDLITHIUM™ 3 Ah
- Poche cachée optimisée pour la batterie permettant de placer la batterie M12™ à l'avant ou à l'arrière pour un confort accru
- Sweat à capuche chauffant fabriqué en coton (53 %) avec des poches renforcées et une doublure polyester (47 %) pour résister aux conditions extérieures difficiles
- En automne et au printemps, le sweat à capuche peut être porté comme une couche extérieure robuste. En hiver, il est préférable de le porter comme une couche de base qui permet de se débarrasser des sous-vêtements encombrants tout en générant et en conservant la chaleur près du corps
- Zones de chauffe multiples - 3 zones de chauffe en fibre de carbone cousues distribuent la chaleur aux zones centrales du corps
- Contrôleur de chaleur simple à une touche - 3 réglages de chaleur : Haut, moyen, bas
- Poche pour téléphone portable intégrée



M12

	M12 HHLBL1-0 (S)	M12 HHLBL1-0 (M)	M12 HHLBL1-0 (L)	M12 HHLBL1-0 (XL)
Dimensions	S	M	L	XL
Poids avec batterie (EPTA) (kg)	1.1 (M12 B3)	1.2 (M12 B3)	1.2 (M12 B3)	1.3 (M12 B3)
Inclus dans le kit	Aucune batterie fournie, Aucun chargeur fourni, Gift box	Aucune batterie fournie, Aucun chargeur fourni, Gift box	Aucune batterie fournie, Aucun chargeur fourni, Gift box	Aucune batterie fournie, Aucun chargeur fourni, Gift box
N° d'article :	4932480090	4932480091	4932480092	4932480093
Code EAN dans SAP	4058546403751	4058546403768	4058546403775	4058546403782
PVB incl. TAR excl. TVA	168,06 CHF	168,06 CHF	168,06 CHF	168,06 CHF
PVB incl. TAR incl. TVA	181,00 CHF	181,00 CHF	181,00 CHF	181,00 CHF

## L4 HBLB | REDLITHIUM™ USB T-SHIRT CHAUFFANT WORKSKIN™

- Col confortable et montant pour plus de chaleur
- Chauffe complètement en 2 min 30 s
- La chaleur est répartie sur la poitrine et le dos
- Alimenté par une batterie rechargeable L4 REDLITHIUM™ USB
- Un bouton LED permet à l'utilisateur de choisir parmi 2 réglages de chaleur, offrant une chaleur idéale pour n'importe quel environnement
- Matériau durable et résistant au boulochage avec manches et épaules sans couture pour une mobilité et un confort améliorés
- Autonomie supérieure - Jusqu'à 180 min sur le niveau de chaleur le plus bas
- Support de batterie L4 - poche de batterie dissimulée pour ne pas gêner l'utilisateur
- Lavable en machine



REDLITHIUM USB

	L4 HBLB-301S	L4 HBLB-301M	L4 HBLB-301L	L4 HBLB-301XL	L4 HBLB-301XXL
Dimensions	S	M	L	XL	XXL
Poids avec batterie (EPTA) (kg)	0.50 (L4 B3)	0.50 (L4 B3)	0.60 (L4 B3)	0.60 (L4 B3)	0.70 (L4 B3)
Inclus dans le kit	1 x L4 B3 Pack Batterie, Aucun chargeur fourni, Aucun sac ni box fourni	1 x L4 B3 Pack Batterie, Aucun chargeur fourni, Aucun sac ni box fourni	1 x L4 B3 Pack Batterie, Aucun chargeur fourni, Aucun sac ni box fourni	1 x L4 B3 Pack Batterie, Aucun chargeur fourni, Aucun sac ni box fourni	1 x L4 B3 Pack Batterie, Aucun chargeur fourni, Aucun sac ni box fourni
N° d'article :	4933478081	4933478082	4933478083	4933478084	4933478085
Code EAN dans SAP	4058546340148	4058546340155	4058546340162	4058546340179	4058546340186
PVB incl. TAR excl. TVA	173,63 CHF	173,63 CHF	173,63 CHF	173,63 CHF	173,63 CHF
PVB incl. TAR incl. TVA	187,00 CHF	187,00 CHF	187,00 CHF	187,00 CHF	187,00 CHF

## WWLSG | T-SHIRT MANCHES LONGUES GRIS WORKSKIN™

- La tissu COOLCORE® utilise la technologie brevetée à 3 fils pour une meilleure évacuation de la transpiration gardant ainsi les vêtements jusqu'à 30% pour plus frais
- Zones respirantes sous les bras et dans le dos pour un tissu sec rapidement
- Évacuation de la transpiration sans produit chimique pour un séchage plus rapide, sans perte d'efficacité avec le temps
- Protection UV pour bloquer les rayons du soleil et protéger la peau
- Tissu résistant adapté aux chantiers pour une meilleure durée de vie
- Coupe longue en bas du dos pour une protection des reins en toute occasion
- Pas de couture au niveau des épaules pour éviter les frottements lors du port du sac ou autres bandoulières
- Matière 100% polyester



	WWLSG (S)	WWLSG (M)	WWLSG (L)	WWLSG (XL)	WWLSG (XXL)
Dimensions	S	M	L	XL	XXL
Poids (kg)	0.1	0.1	0.1	0.1	0.1
Fourni avec	Aucun sac ni box fourni	Aucun sac ni box fourni	Aucun sac ni box fourni	Aucun sac ni box fourni	Aucun sac ni box fourni
N° d'article :	4933478188	4933478189	4933478190	4933478191	4933478192
Code EAN dans SAP	4058546341213	4058546341220	4058546341237	4058546341244	4058546341251
PVB incl. TAR excl. TVA	45,03 CHF	45,03 CHF	45,03 CHF	45,03 CHF	45,03 CHF
PVB incl. TAR incl. TVA	48,50 CHF	48,50 CHF	48,50 CHF	48,50 CHF	48,50 CHF

## WWSSG | T-SHIRT MANCHES COURTES GRIS WORKSKIN™

- La tissu COOLCORE® utilise la technologie brevetée à 3 fils pour une meilleure évacuation de la transpiration gardant ainsi les vêtements jusqu'à 30% pour plus frais
- Zones respirantes sous les bras et dans le dos pour un tissu sec rapidement
- Evacuation de la transpiration sans produit chimique pour un séchage plus rapide, sans perte d'efficacité avec le temps
- Protection UV pour bloquer les rayons du soleil et protéger la peau
- Tissu résistant adapté aux chantiers pour une meilleure durée de vie
- Coupe longue en bas du dos pour une protection des reins en toute occasion
- Pas de couture au niveau des épaules pour éviter les frottements lors du port du sac ou autres bandoulières
- Matière 100% polyester



	WWSSG (S)	WWSSG (M)	WWSSG (L)	WWSSG (XL)	WWSSG (XXL)
Dimensions	S	M	L	XL	XXL
Poids (kg)	0.1	0.1	0.1	0.1	0.1
Fourni avec	Aucun sac ni box fourni	Aucun sac ni box fourni	Aucun sac ni box fourni	Aucun sac ni box fourni	Aucun sac ni box fourni
N° d'article :	4933478194	4933478195	4933478196	4933478197	4933478198
Code EAN dans SAP	4058546341275	4058546341282	4058546341299	4058546341305	4058546341312
PVB incl. TAR excl. TVA	38,16 CHF	38,16 CHF	38,16 CHF	38,16 CHF	38,16 CHF
PVB incl. TAR incl. TVA	41,10 CHF	41,10 CHF	41,10 CHF	41,10 CHF	41,10 CHF

## WTLSG | T-SHIRT DE TRAVAIL GRIS À MANCHES LONGUES

- Tissu résistant à la déchirure, à l'abrasion et respirant
- Le mélange coton-poly 60/40 permet une évacuation de l'humidité et une résistance à l'eau
- Tissu robuste et épais avec 230 grammes / m<sup>2</sup>
- Classement UPF 30+, bloque les rayons UV nocifs



	WTLSG (S)	WTLSG (M)	WTLSG (L)	WTLSG (XL)	WTLSG (XXL)
Dimensions	S	M	L	XL	XXL
Poids (kg)	0.1	0.1	0.1	0.1	0.1
Fourni avec	Aucun sac ni box fourni	Aucun sac ni box fourni	Aucun sac ni box fourni	Aucun sac ni box fourni	Aucun sac ni box fourni
N° d'article :	4933478237	4933478238	4933478239	4933478240	4933478241
Code EAN dans SAP	4058546344146	4058546344153	4058546344160	4058546344177	4058546344184
PVB incl. TAR excl. TVA	31,20 CHF	31,20 CHF	31,20 CHF	31,20 CHF	31,20 CHF
PVB incl. TAR incl. TVA	33,60 CHF	33,60 CHF	33,60 CHF	33,60 CHF	33,60 CHF

## WTSSG | T-SHIRT DE TRAVAIL GRIS À MANCHES COURTES

- Tissu résistant à la déchirure, à l'abrasion et respirant
- Le mélange coton-poly 60/40 permet une évacuation de l'humidité et une résistance à l'eau
- Tissu robuste et épais avec 230 grammes / m<sup>2</sup>
- Classement UPF 30+, bloque les rayons UV nocifs



	WTSSG (S)	WTSSG (M)	WTSSG (L)	WTSSG (XL)	WTSSG (XXL)
Dimensions	S	M	L	XL	XXL
Poids (kg)	0.1	0.1	0.1	0.1	0.1
Fourni avec	Aucun sac ni box fourni	Aucun sac ni box fourni	Aucun sac ni box fourni	Aucun sac ni box fourni	Aucun sac ni box fourni
N° d'article :	4933478231	4933478232	4933478233	4933478234	4933478235
Code EAN dans SAP	4058546344085	4058546344092	4058546344108	4058546344115	4058546344122
PVB incl. TAR excl. TVA	25,44 CHF	25,44 CHF	25,44 CHF	25,44 CHF	25,44 CHF
PVB incl. TAR incl. TVA	27,40 CHF	27,40 CHF	27,40 CHF	27,40 CHF	27,40 CHF

## WHB | SWEAT À CAPUCHE DE TRAVAIL NOIR

- Fabriqué à partir de tissu durable et respirant pour une protection toute la journée de travail
- Fabriqué avec un mélange coton / poly 75/25 résistant aux déchirures et à l'abrasion
- Le tissu est résistant au vent, il a des poignets et une taille en tricot côtelé, ce qui rend ce sweat à capuche de travail parfaits pour les conditions les plus exigeantes
- Capuche ajustable par cordon pour plus de confort
- Coutures de poche renforcées, pour une durée de vie plus longue



	WHB (S)	WHB (M)	WHB (L)	WHB (XL)	WHB (XXL)
Dimensions	S	M	L	XL	XXL
Poids (kg)	0.2	0.2	0.2	0.2	0.2
Fourni avec	Aucun sac ni box fourni	Aucun sac ni box fourni	Aucun sac ni box fourni	Aucun sac ni box fourni	Aucun sac ni box fourni
N° d'article :	4933478212	4933478213	4933478214	4933478215	4933478216
Code EAN dans SAP	4058546343897	4058546343903	4058546343910	4058546343927	4058546343934
PVB incl. TAR excl. TVA	61,28 CHF	61,28 CHF	61,28 CHF	61,28 CHF	61,28 CHF
PVB incl. TAR incl. TVA	66,00 CHF	66,00 CHF	66,00 CHF	66,00 CHF	66,00 CHF



## GILET HAUTE-VISIBILITÉ PREMIUM

- 15 poches - Augmente les possibilités de transporter des objets
- 1 Poche porte badge transparente permettant un identification facile sur les chantiers
- 1 large poche arrière : Parfait pour le transport d'une tablette ou d'un notebook
- Cordon interne de serrage de taille - Permet d'ajuster rapidement à sa taille
- Col rembourré - Améliore le confort
- Attache harnais - idéal pour s'adapter au harnais ajoutant plus de sécurité sur le chantier.
- Certification Européenne - Vêtement Haute-visibilité de Classe 2 EN ISO 20471 : 2013/A1:2016



	Couleur	Dimensions	N° d'article :	Code EAN dans SAP	PVB incl. TAR excl. TVA	PVB incl. TAR incl. TVA
Gilet Premium haute visibilité jaune - S/M	jaune	S / M	4932471895	4058546297947	-	-
Gilet Premium haute visibilité jaune - L/XL	jaune	L / XL	4932471896	4058546297954	-	-
Gilet Premium haute visibilité jaune - XXL/XXXL	jaune	2XL / 3XL	4932471897	4058546297961	-	-
Gilet Premium haute visibilité orange- S/M	Orange	S / M	4932471898	4058546297978	-	-
Gilet Premium haute visibilité orange- L/XL	Orange	L / XL	4932471899	4058546297985	-	-
Gilet Premium haute visibilité orange- XXL/XXXL	Orange	2XL / 3XL	4932471900	4058546297992	-	-

## GILET HAUTE-VISIBILITÉ

- 10 poches - augmente la capacité de transport de matériel
- 1 poche transparente pour afficher la carte d'identité - permet une identification facile sur les chantiers
- Cordon interne de serrage de taille - Permet d'ajuster rapidement à sa taille
- Encoche d'attache Harnais - idéal pour augmenter la sécurité sur un chantier
- EN ISO 20471:2013/A1:2016 : Certification Européenne Vêtement Haute visibilité de classe 2.



	Couleur	Dimensions	N° d'article :	Code EAN dans SAP	PVB incl. TAR excl. TVA	PVB incl. TAR incl. TVA
Gilet haute-visibilité jaune -S/M	jaune	S / M	4932471889	4058546297886	23,12 CHF	24,90 CHF
Gilet haute-visibilité jaune - L/XL	jaune	L / XL	4932471890	4058546297893	23,12 CHF	24,90 CHF
Gilet haute-visibilité jaune - XXL/XXXL	jaune	2XL / 3XL	4932471891	4058546297909	23,12 CHF	24,90 CHF
Gilet haute-visibilité orange - S/M	orange	S / M	4932471892	4058546297916	23,12 CHF	24,90 CHF
Gilet haute-visibilité orange - L/XL	orange	L / XL	4932471893	4058546297923	23,12 CHF	24,90 CHF
Gilet haute-visibilité orange - XXL/XXXL	orange	2XL / 3XL	4932471894	4058546297930	23,12 CHF	24,90 CHF

## NGFM | CACHE-COU

- Multi-fonctions, portez-le comme cache-cou, masque facial, serre-tête, bandeau anti-transpiration ou protection sous casque sur le chantier
- Le tissu absorbant l'humidité sèche rapidement, repousse la transpiration et l'eau, garde les utilisateurs au sec sur le chantier
- Tissu respirant et confortable composé de 86% de polyester et de 14% d'élasthanne
- 50+ protection solaire UPF bloque 98% des rayons UV
- Protège du vent, de la poussière et des débris de chantier
- Ourlet à revers empêche de glisser vers le bas
- lavable et séchable en machine
- Taille unique
- Disponible en gris et en rouge



	NGFM-R	NGFM-G
Couleur	rouge	gris
Matériel	86% de polyester et de 14% d'élasthanne	86% de polyester et de 14% d'élasthanne
N° d'article :	4933478780	4933478766
Code EAN dans SAP	4058546360627	4058546360481
PVB incl. TAR excl. TVA	-	-
PVB incl. TAR incl. TVA	-	-

## MASQUE TISSU LAVABLE PERFORMANCE

- Design structuré - sépare le masque de la bouche et couvre le menton
- 3 Couches Respirantes pour un confort de tout les jours
- Bretelles confortables et ajustables, pas de pression sur les oreilles
- Couche extérieure hydrofuge.
- Pont de nez flexible - ajustable pour plus d'étanchéité & réduire la buée sur les lunettes
- Absorbent d'humidité - Reste frais, sèche vite



	Dimensions	N° d'article	Code EAN dans SAP	PVB incl. TAR excl. TVA	PVB incl. TAR incl. TVA
Masque tissu Performance S/M - 3pcs	S / M	4932478865	4058546361471	32,78 CHF	35,30 CHF
Masque en tissu Performant L/XL - 3pcs	L / XL	4932478866	4058546361488	32,78 CHF	35,30 CHF

# MILWAUKEE® GUIDE DES GANTS

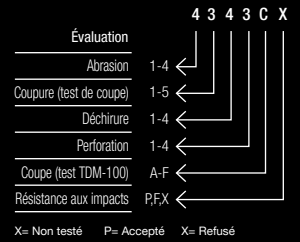

## TYPES DE GANTS

## GANTS ANTI-COUPURE

## MANCHETTES ANTI-COUPURE



	ANTI-COUPURE NIVEAU A	ANTI-COUPURE NIVEAU B	ANTI-COUPURE NIVEAU C	ANTI-COUPURE NIVEAU D	ANTI-COUPURE NIVEAU E	ANTI-COUPURE NIVEAU F	ANTI-COUPURE NIVEAU C	ANTI-COUPURE NIVEAU E
CARACTÉRISTIQUES								
NORME EN 388	4121A	4242B	4343C	4X43D	4X44E	4X43F	2342C	3X42E
CODE COULEUR								
JAUGE	13	15	15	13	13	18	15	13
ENDUCTION	Nitrile	Nitrile	Nitrile - (microfoam)	Nitrile	Nitrile	Nitrile	-	-
ENVIRONNEMENT	Humide, huileux (LAVABLE)	Humide, huileux (LAVABLE)	Humide, huileux (LAVABLE)	Humide, huileux (LAVABLE)	Humide, huileux (LAVABLE)	Humide, huileux (LAVABLE)	-	-
APPLICATIONS								
AUTOMOBILE / TRANSPORT	✓	✓	✓	-	-	-	✓	-
CHARPENTIER	✓	✓	-	-	-	-	✓	-
GÉNIE CIVIL	✓	✓	✓	✓	✓	-	✓	✓
CONSTRUCTION	✓	✓	✓	✓	✓	-	✓	✓
DÉMOLITION	-	-	✓	✓	✓	-	✓	✓
CLOISONS SÈCHES, PLAFONDS	-	✓	-	✓	-	-	✓	✓
AMÉNAGEMENT PAYSAGER ET HORTICULTURE	✓	✓	-	-	-	-	✓	-
ENTRETIEN, RÉPARATION ET OPÉRATIONS	-	-	-	-	-	-	-	-
MANUFACTURE	✓	✓	✓	✓	✓	✓	✓	✓
ASSEMBLAGE	✓	✓	-	-	-	-	✓	-
TRAVAIL DES MÉTAUX INGÉNIERIE	-	-	✓	✓	✓	✓	✓	✓
HVAC	-	-	✓	✓	✓	✓	-	✓
PLOMBERIE	✓	✓	✓	-	-	-	-	-
UTILITIES	✓	✓	✓	-	-	-	✓	-
PÉTROLE & GAZ	✓	✓	✓	✓	✓	✓	-	-

**CARACTÉRISTIQUES**



EN388:2016



CONFORT



DEXTERITÉ



SMARTSWIPE™



ANTI-COUPURE A



ANTI-COUPURE B



ANTI-COUPURE C



ANTI-COUPURE D



ANTI-COUPURE E



ANTI-COUPURE F



HAUTE VISIBILITÉ



RESPIRABILITÉ



ANTI-PERFORATION & ADHÉRENCE RENFORCÉE



HIVER



CUIR



RÉISTANT AUX IMPACTS



PAUME RENFORCÉE



DURABILITÉ



RENFORCÉ ARMORTEX®



RENFORCEMENT

**GANTS ANTI-COUPURE EN PU DE HAUTE VISIBILITÉ**

**HI DEX ANTI-COUPURE**



HAUTE VISIBILITÉ ANTI-COUPURE A	HAUTE VISIBILITÉ ANTI-COUPURE B	HAUTE VISIBILITÉ ANTI-COUPURE C	HAUTE VISIBILITÉ ANTI-COUPURE D	HAUTE VISIBILITÉ ANTI-COUPURE E
---------------------------------	---------------------------------	---------------------------------	---------------------------------	---------------------------------

NOUVEAU HI DEX ANTI-COUPURE B	NOUVEAU HI DEX ANTI-COUPURE C	NOUVEAU HI DEX ANTI-COUPURE D
-------------------------------	-------------------------------	-------------------------------

3121A	3242B	4X42C	4X43D	4X43E	4242B	4342C	4X42D
15	15	15	13	13	18	18	18
Polyuréthane (PU)	Polyuréthane (PU)	Polyuréthane (PU)	Polyuréthane (PU)	Polyuréthane (PU)	Polyuréthane (PU)	Polyuréthane (PU)	Polyuréthane (PU)
Sec (LAVABLE)	Sec (LAVABLE)	Sec (LAVABLE)	Sec (LAVABLE)	Sec (LAVABLE)	Sec (LAVABLE)	Sec (LAVABLE)	Sec (LAVABLE)
✓	✓	✓	✓	✓	✓	✓	✓
✓	✓	-	-	-	✓	✓	-
✓	✓	✓	✓	✓	✓	✓	✓
✓	✓	✓	✓	✓	✓	✓	✓
-	-	-	-	-	-	-	-
-	✓	✓	✓	-	✓	✓	✓
-	-	-	-	-	-	-	-
-	-	-	-	-	-	-	-
✓	✓	✓	✓	✓	✓	✓	✓
✓	✓	-	-	-	✓	✓	✓
-	-	✓	✓	✓	-	✓	✓
-	-	✓	✓	✓	-	✓	✓
-	-	-	-	-	-	-	-
✓	✓	✓	-	-	✓	✓	✓
-	-	-	-	-	-	-	-



# GUIDE DE CHOIX LUNETTES MILWAUKEE®

## LUNETTES DE SÉCURITÉ ANTI-BUÉE ET ANTI-RAYURES

## LUNETTES BI-FOCALES

### TYPES DE LUNETTES



	CLAIRE	GRISE	TEINTÉE	JAUNE	GROSSISSANTE
<b>RÉFÉRENCE</b>	4932478763	4932478907	4932478764	4932478927	49324789- 09/10/11 / 12
<b>MONTURE</b>	MT 166 FT CE	MT 166 FT CE	MT 166 FT CE	MT 166 FT CE	MT 166 FT CE
<b>VERRE</b>	2C-1.2 MT 1FT KN CE	—	5-3.1 MT 1FT KN CE	—	MT 1FT K CE
<b>CARACTÉRISTIQUES</b>					
<b>PONT DE NEZ AMOVIBLE</b>	✓	✓	✓	✓	✓
<b>CONFORT D'UTILISATION</b>	✓	✓	✓	✓	✓
<b>CLASSE OPTIQUE (CLASSE 1)</b>	✓	✓	✓	✓	✓
<b>RÉSISTANCE AUX TEMPÉRATURES EXTRÊMES (-5° C / +55° C)</b>	✓	✓	✓	✓	✓
<b>ANTI-RAYURES</b>	✓	✓	✓	✓	✓
<b>ANTI-BUÉE</b>	✓	✓	✓	✓	—
<b>JOINT AMOVIBLE</b>	—	—	—	—	—
<b>LÉGER</b>	✓	✓	✓	✓	✓
<b>BI-FOCALES</b>	—	—	—	—	✓
<b>ÉTUI SOUPLE</b>	—	—	—	—	—
<b>VERRES POLARISÉS</b>	—	—	—	—	—
<b>CORRECTION OPTIQUE</b>	—	—	—	—	+1 / +1.5 / +2 / + 2.5
<b>APPLICATIONS</b>					
<b>À L'INTERIEUR</b>	✓	✓	—	—	✓
<b>À L'EXTERIEUR</b>	—	✓	✓	—	—
<b>AU SOLEIL</b>	—	—	✓	—	—
<b>LUMIÈRE INDUSTRIELLE</b>	—	—	—	✓	—
<b>APPLICATIONS PRÉCISES</b>	—	—	—	—	✓
<b>ENVIRONNEMENT POUSSIÉREUX</b>	—	—	—	—	—



### LUNETTES PERFORMANCES

### LUNETTES PREMIUM HAUTE PERFORMANCE



CLAIRE	GRISE	TEINTÉE	JAUNE
4932471883	4932478908	4932471884	4932478928
MT 166 FT CE	MT 166 FT CE	MT 166 FT CE	MT 166 FT CE
2C-1.2 MT 1FT KN CE	—	5-3.1 MT 1FT KN CE	—
—	—	—	—
✓	✓	✓	✓
✓	✓	✓	✓
✓	✓	✓	✓
✓	✓	✓	✓
✓	✓	✓	✓
—	—	—	—
—	—	—	—
—	—	—	—
—	—	—	—
—	—	—	—
—	—	—	—
—	—	—	—
—	—	—	—
✓	✓	—	—
—	✓	✓	—
—	—	✓	—
—	—	—	✓
—	—	—	—
—	—	—	—

CLAIRE	POLARISÉE
4932471885	4932471886
MT 166 FT CE	MT 166 FT CE
2C-1.2 MT 1FT KN CE	5-3.1 MT 1FT KN CE
—	—
✓	✓
✓	✓
✓	✓
✓	✓
✓	✓
✓	✓
—	—
—	—
—	—
—	—
✓	✓
—	✓
—	—
—	—
—	—
—	—
—	—
—	—
✓	✓

# PRÉVENTION DES CHUTES D'OUTILS

## MILWAUKEE® LANIÈRES



### LANIÈRE POUR OUTILS

### LANIÈRES POIGNET

PRÉVENTION DES CHUTES D'OUTILS



DÉSIGNATION	LANIÈRE DE VÉROUILLAGE D'OUTILS (4,5 KG)	QUICK CONNECT LANIÈRE DE VÉROUILLAGE D'OUTILS (4,5 KG)	LANIÈRE DE VÉROUILLAGE D'OUTILS (6,8 KG)	LANIÈRE DE VÉROUILLAGE D'OUTILS (15,8 KG)	LANIÈRE À POIGNET	W/ QUICK CONNECT LANIÈRE À POIGNET
RÉFÉRENCE	4932471351	4932471429	4932471352	4932471353	4932472107	4932472108
CAPACITÉ DE POIDS	4,5 KG	4,5 KG	6,8 KG	15,8 KG	2,2 KG	2,2 KG
CODE COULEUR	ROUGE	ROUGE	NOIR	GRIS	BLANC	BLANC
MÉCANISME D'ATTACHE						
COMPATIBLE AVEC	SANGLE D'ANCRAGE	TOUS LES ACCESSOIRES	SANGLE D'ANCRAGE	SANGLE D'ANCRAGE	-	TOUS LES ACCESSOIRES
PIVOT INTÉGRÉ	✓	✓	✓	✓	-	-
PRODUITS COMPATIBLES*	PERCEUSE VISSEUSE BOULONNEUSE VISSEUSE À CHOC SCIE SAUTEUSE SCIE SABRE CISEAUX	OUTILS À MAINS AVEC LES ACCESSOIRES DE LANIÈRE	MEULEUSE D'ANGLE PERCEUSE VISSEUSE BOULONNEUSE VISSEUSE À CHOC PERFORATEUR SDS PLUS SCIE SAUTEUSE SCIE SABRE SCIES À RUBAN	PERFORATEUR SDS PLUS PERFORATEUR SDS MAX PERCEUSE MAGNÉTIQUE VISSEUSE À CHOC SCIES À RUBANS TRONÇONNEUSE	PERÇEUSE VISSEUSE BOULONNEUSE VISSEUSE À CHOC OUTILS À MAINS	PERÇEUSE VISSEUSE BOULONNEUSE VISSEUSE À CHOC OUTILS À MAINS
APPLICATION						

Toutes les informations ne sont que des recommandations et ne sont donc pas garanties : le poids des produits (avec batterie) sur ma lanyères ne doivent pas excéder la capacité indiquée de la lanyère

# POURQUOI LES LANIÈRES MILWAUKEE®?

LA CHUTE D'OBJETS EST LA TROISIÈME PLUS GRANDE CAUSE D'ACCIDENT MORTEL SUR LES CHANTIERS.

(Peoplesafe.co.uk, 2019)

## LANIÈRE RÉTRACTABLE



## ACCESSOIRES DE LANIÈRE



LANIÈRE RÉTRACTABLE QUICK CONNECT	SANGLE D'ANCRAGE	ADAPTATEUR À ANNEAUX D-RING	ACCESSOIRE QUICK CONNECT	ANNEAUX D'ATTACHE 38 ET 50 MM	RUBAN AUTO-ADHÉRENT 3,6 m
4932472106	4932472105	4932471431	4932471430	4932471433 (38 mm) 4932471434 (50 mm)	48228860
2,2 KG	22,7 KG	2,2 KG	2,2 KG	1 KG	-
BLANC	VERT	BLANC	BLANC	-	-
				-	-
TOUS LES ACCESSOIRES	TOUS LES LANIÈRES DE VÉROUILLAGES	RUBAN AUTO-ADHÉSIF ET LANIÈRE DE VÉROUILLAGE QUICK CONNECT DE 4,5 KG	LANIÈRE DE VÉROUILLAGE QUICK CONNECT DE 4,5 KG	LANIÈRE DE VÉROUILLAGE QUICK CONNECT DE 4,5 KG	ADAPTATEUR À ANNEAUX D-RING
	-	-	-	-	-
PERÇEUSE VISSEUSE BOULONNEUSE VISSEUSE À CHOC OUTILS À MAINS	TOUTES LES LANIÈRES DE VÉROUILLAGE	OUTILS À MAINS AVEC LANIÈRE  MARTEAUX CUTTERS PINCED	OUTILS À MAINS AVEC LANIÈRE  TOURNEVIS RUBAN PINCE	OUTILS À MAINS AVEC LANIÈRE  COUTEAUX RUBAN PINCE	ADAPTATEUR À ANNEAUX D-RING

# ELECTRICITÉ







## M18 HCC75R | M18™ COUPE-CÂBLE FORCE LOGIC™ TÉLÉCOMMANDÉ

**M18**

- Le coupe-câble hydraulique FORCE LOGIC™ coupe les câbles sous-terrain en moins de 9 secondes avec une force de 77,8 kN
- Moteur POWERSTATE™ sans charbons conçu et fabriqué par MILWAUKEE® pour une plus longue durée de vie du moteur et plus de puissance
- Coupe les câbles en aluminium et en cuivre jusqu'au Ø 75 mm
- Gestion de l'outil à distance grâce à la télécommande reliée à l'outil via Bluetooth® pour assurer une coupe en toute sécurité sans avoir à manipuler l'outil
- LED verte intégrée à la télécommande pour indiquer la fin et la réussite du sertissage
- Passage du mode manuel au mode télécommandé facile et rapide
- Le design équilibré et la poignée sur le haut de l'outil permettent une utilisation à une ou deux mains et un alignement facile et rapide
- La localisation et la sécurité de l'outil via la technologie ONE-KEY™ se font grâce à l'enregistrement des données sur le cloud pour une visualisation rapide de l'inventaire via Bluetooth. ONE-KEY™ dispose également d'une fonctionnalité de verrouillage à distance. La fonction de reporting fournit un protocole complet d'activité et de précision de l'outil
- Le moteur sans charbon, la batterie REDLITHIUM™ et l'électronique REDLINK™ offrent une puissance, autonomie et durabilité accrues

**FORCELOGIC™** **ONE-KEY™**  
UNLOCKING THE DIGITAL JOBSITE.

**M18 HCC75R-502C**

Force de coupe (kN)	77,8
Diamètre max. (mm)	75
Temps de coupes (s)	<10
Poids avec batterie (EPTA) (kg)	7,9 (M18 B5)
Inclus dans le kit	2 x M18 B5 Packs Batteries, M12-18 FC Chargeur, Kitbox
N° d'article :	4933459271
Code EAN dans SAP	4058546002374
PVB incl. TAR excl. TVA	4233,98 CHF
PVB incl. TAR incl. TVA	4560,00 CHF

## M18 HCC75 | M18™ COUPE-CÂBLE HYDRAULIQUE FORCE LOGIC™

**M18**

- Le coupe-câble hydraulique FORCE LOGIC™ coupe les câbles sous-terrain en moins de 9 secondes avec une force de 77,8 kN
- MILWAUKEE® conçoit et fabrique des moteurs sans charbons POWERSTATE™ pour une plus longue durée de vie du moteur et plus de puissance
- Coupe les câbles en aluminium et en cuivre jusqu'au Ø 75mm
- Le design linéaire facilite l'accès dans les fossés et assure une bonne position lors de la coupe des câbles
- Le design équilibré et la poignée sur le haut de l'outil permettent une utilisation à une ou deux mains et un alignement facile et rapide
- Tête rotative à 340° avec une pompe hydraulique de 77,8 kN (7,9 T) réalisant les coupes les plus rapides du marché
- La localisation et la sécurité de l'outil via la technologie ONE-KEY™ se font grâce à l'enregistrement des données sur le cloud pour une visualisation rapide de l'inventaire via Bluetooth. ONE-KEY™ dispose également d'une fonctionnalité de verrouillage à distance. La fonction de reporting fournit un protocole complet d'activité et de précision de l'outil
- Le moteur sans charbon, la batterie REDLITHIUM™ et l'électronique REDLINK™ offrent une puissance, autonomie et durabilité accrues
- Système de batterie rétrocompatible: fonctionne avec toutes les batteries MILWAUKEE® M18™

**FORCELOGIC™** **ONE-KEY™**  
UNLOCKING THE DIGITAL JOBSITE.

**M18 HCC75-0C**
**M18 HCC75-502C**

Force de coupe (kN)	77,8	77,8
Diamètre max. (mm)	75	75
Temps de coupes (s)	<10	<10
Poids avec batterie (EPTA) (kg)	7,9 (M18 B5)	7,9 (M18 B5)
Inclus dans le kit	Aucune batterie fournie, Aucun chargeur fourni, Kitbox	2 x M18 B5 Packs Batteries, M12-18 FC Chargeur, Kitbox
N° d'article :	4933459268	4933459269
Code EAN dans SAP	4058546002343	4058546002350
PVB incl. TAR excl. TVA	3046,43 CHF	3384,40 CHF
PVB incl. TAR incl. TVA	3281,00 CHF	3645,00 CHF

## M18 HCC45 | M18™ COUPE-CÂBLE HYDRAULIQUE FORCE LOGIC™ Ø44 MM

**M18**

- Coupe-câble hydraulique FORCE LOGIC™ pour des câbles ACSR/ACSS coupés en moins de 9 secondes avec une force de 77,8kN (7,9 T)
- MILWAUKEE® conçoit et fabrique des moteurs sans charbons POWERSTATE™ pour une plus longue durée de vie du moteur et plus de puissance
- Coupe les câbles à transmission ACSR et ACSS jusqu'à 44mm
- Design breveté pour une ouverture des mâchoires à une main facilitant l'alignement du produit et du câble permettant une coupe plus facile
- Fermeture des mâchoires au contact du câble, permettant un système de verrouillage automatique pour une coupe à distance plus facile. Outil parfaitement équilibré pour un contrôle à une main
- La localisation et la sécurité de l'outil via la technologie ONE-KEY™ se font grâce à l'enregistrement des données sur le cloud pour une visualisation rapide de l'inventaire via Bluetooth. ONE-KEY™ dispose également d'une fonctionnalité de verrouillage à distance. La fonction de reporting fournit un protocole complet d'activité et de précision de l'outil
- Le moteur sans charbon, la batterie REDLITHIUM™ et l'électronique REDLINK™ offrent une puissance, autonomie et durabilité accrues
- Système de batterie rétrocompatible: fonctionne avec toutes les batteries MILWAUKEE® M18™

**FORCELOGIC™** **ONE-KEY™**  
UNLOCKING THE DIGITAL JOBSITE.

**M18 HCC45-0C**
**M18 HCC45-522C**

Force de coupe (kN)	77,8	77,8
Diamètre max. (mm)	44	44
Temps de coupes (s)	<9	<9
Poids avec batterie (EPTA) (kg)	6,0 (M18 B2)	6,0 (M18 B2)
Inclus dans le kit	Aucune batterie fournie, Aucun chargeur fourni, Kitbox	1 x M18 B5, 1 x M18 B2 Packs Batteries, M12-18 FC Chargeur, Kitbox
N° d'article :	4933459265	4933459266
Code EAN dans SAP	4058546002312	4058546002329
PVB incl. TAR excl. TVA	2566,39 CHF	2830,08 CHF
PVB incl. TAR incl. TVA	2764,00 CHF	3048,00 CHF

## M12 CC | M12™ COUPE-CÂBLE

**M12**

- Coupe-câbles électrique jusqu'au Ø 32 mm pour une coupe nette et sans déformation du câble
- REDLINK™ protection contre les surcharges électroniques et durée de vie augmentée
- Grande autonomie: jusqu'à 60 coupes de câble en cuivre (4 x 35mm<sup>2</sup>) par charge
- Tête fine pour un accès facile au tableau électrique
- Sélecteur à 2 vitesses de coupe pour l'autonomie
- Libération automatique de la poignée pour une exécution plus rapide lors d'un mouvement répétitif
- Gestion individuelle des cellules pour une batterie 100% chargée optimisant ainsi sa durée de vie et son autonomie
- Indicateur de charge et lumière LED intégré
- La batterie REDLITHIUM™ protège l'outil et la batterie contre les surchauffes et les surcharges pour une meilleure autonomie et une durée de vie plus longue de l'ensemble.
- Système de batterie flexible: fonctionne avec toutes les batteries MILWAUKEE® M12™

**M12 CC-0**

Diamètre max. (mm)	32
Force de coupe (kN)	32
Réglages vitesse	2
Poids avec batterie (EPTA) (kg)	3,0 (M12 B2)
Inclus dans le kit	Aucune batterie fournie, Aucun chargeur fourni, Aucun sac ni box fourni
N° d'article :	4933431600
Code EAN dans SAP	4002395242832
PVB incl. TAR excl. TVA	490,25 CHF
PVB incl. TAR incl. TVA	528,00 CHF

## M18 ONEHCC | M18™ COUPE CÂBLE HYDRAULIQUE FORCE LOGIC™

M18

- Le coupe-câble hydraulique FORCE LOGIC™ coupe les câbles en moins de 3 secondes avec une force de 53 kN
- Moteur POWERSTATE™ sans charbons conçu et fabriqué par MILWAUKEE® pour une coupe rapide et une durée de vie de l'outil plus longue
- Design équilibré pour un contrôle total de l'outil même à une main
- Outil polyvalent idéal pour les câbles ACSR, en acier et les câbles en cuivre et en aluminium à brins fins ou standard
- Mâchoires à utilisation facile et rapide pour une préparation de l'outil en moins de 15 secondes après chaque application
- Tête pivotante à 350° et design aligné et fin pour des coupes faciles, même dans des espaces étroits
- La localisation et la sécurité de l'outil via la technologie ONE-KEY™ se font grâce à l'enregistrement des données sur le cloud pour une visualisation rapide de l'inventaire via Bluetooth. ONE-KEY™ dispose également d'une fonctionnalité de verrouillage à distance. La fonction de reporting fournit un protocole complet d'activité et de précision de l'outil
- Le moteur sans charbon, la batterie REDLITHIUM™ et l'électronique REDLINK™ offrent une puissance, autonomie et durabilité accrues
- Système de batterie rétrocompatible: fonctionne avec toutes les batteries MILWAUKEE® M18™

ONE-KEY  
UNLOCKING THE DIGITAL JOBSITE.  
FORCELOGIC™



	M18 ONEHCC-OC CU/AL- SET	M18 ONEHCC-201C CU/AL-SET	M18 ONEHCC-OC ACSR SET	M18 ONEHCC-201C ACSR SET	M18 ONEHCC-OC FSW SET	M18 ONEHCC-201C FSW SET	M18 ONEHCC-OC SWA SET
Force de coupe (kN)	53	53	53	53	53	53	53
Diamètre max. (mm)	35	35	22.5	22.5	35	35	35
Temps de coupes (s)	<3	<3	<3	<3	<3	<3	<3
Compatible pour la coupe de	Câble Cu & AL (Class 1-4)	Câble Cu & AL (Class 1-4)	AL, acier conducteur renforcé	AL, acier conducteur renforcé	Câble flexible et ayant une bonne isolation (Classe 5)	Câble flexible et ayant une bonne isolation (Classe 5)	Câble Cu / AL renforcé
Poids avec batterie (EPTA) (kg)	3.7 (M18 B2)	3.7 (M18 B2)	3.7 (M18 B2)	3.7 (M18 B2)	3.7 (M18 B2)	3.7 (M18 B2)	3.7 (M18 B2)
Livré avec	mâchoire Cu/AL	mâchoire Cu/AL	mâchoire ACSR	mâchoire ACSR	mâchoire FSW	mâchoire FSW	mâchoire SWA
Inclus dans le kit	Aucune batterie fournie, Aucun chargeur fourni, Kitbox	1 x M18 B2 Pack Batterie, M12-18 C Chargeur, Kitbox	Aucune batterie fournie, Aucun chargeur fourni, Kitbox	1 x M18 B2 Pack Batterie, M12-18 C Chargeur, Kitbox	Aucune batterie fournie, Aucun chargeur fourni, Kitbox	1 x M18 B2 Pack Batterie, M12-18 C Chargeur, Kitbox	Aucune batterie fournie, Aucun chargeur fourni, Kitbox
N° d'article :	4933464300	4933464301	4933464303	4933464304	4933464308	4933464309	4933464306
Code EAN dans SAP	4058546222451	4058546222468	4058546222482	4058546222499	4058546222536	4058546222543	4058546222512
PVB incl. TAR excl. TVA	1547,82 CHF	1688,02 CHF	1547,82 CHF	1688,02 CHF	1686,17 CHF	1832,87 CHF	1432,68 CHF
PVB incl. TAR incl. TVA	1667,00 CHF	1818,00 CHF	1667,00 CHF	1818,00 CHF	1816,00 CHF	1974,00 CHF	1543,00 CHF

## MÂCHOIRES ET LAMES POUR COUPER L'ACIER.

	Designation	N° d'article :	Code EAN dans SAP	PVB incl. TAR excl. TVA	PVB incl. TAR incl. TVA	
1.	Set de mâchoires et lames coupe câbles pour couper le cuivre et l'aluminium jusqu'à 4 x 50 mm <sup>2</sup> , 1 x 100 mm <sup>2</sup> .	4932430839	4002395385010	270,19 CHF	291,00 CHF	
	Lames pour le cuivre et l'aluminium	4932464498	4058546224431	134,63 CHF	145,00 CHF	
2.	Mâchoires et lames pour couper l'acier. ACSR (conducteur en aluminium renforcé d'acier) et ACSR (conducteur en aluminium acier). Ex : 477 ACSR. Câble de tension jusqu'à une épaisseur de Ø 9,5 mm. Ne convient pas pour le câble blindé.	49162773	045242350070	311,05 CHF	335,00 CHF	
	Lames de remplacement pour couper l'acier jusqu'à Ø 9,5 mm d'épaisseur. Ne convient pas pour le câble blindé.	48440412	045242355235	161,56 CHF	174,00 CHF	
3.	Mâchoires et lames de coupe pour fil métallique de qualité, fil d'acier galvanisé correspondant à la norme DIN48201/3 classe ST1/ST2/ST3. Non compatible avec les cordes d'acier à torsions fines. Capacité maximale Ø 15 mm.	49162777	045242505449	486,54 CHF	524,00 CHF	
	Lame de remplacement pour fil métallique de qualité	48442777	045242505456	229,34 CHF	247,00 CHF	
4.	Mâchoire et lames de coupe câble pour fil toronné de catégorie 5 et fil torsadé de catégorie 6 selon la norme IEC 602228/DIN VDE 0295. Fonctionne aussi avec les câbles de données et de télécommunication très flexible. Non compatible avec les câbles toronnés épais. Capacité maximale Ø 35 mm.	49162778	045242505722	473,54 CHF	510,00 CHF	
	Lame de remplacement pour fil fil toronné	48442778	045242505739	222,84 CHF	240,00 CHF	
5.	Mâchoires pour câble renforcé pour M18 HCC	4932464867	4058546228125	473,54 CHF	510,00 CHF	

## M18 HKP | M18™ EMPORTE-PIÈCE HYDRAULIQUE FORCE LOGIC™

**M18**
**FORCELOGIC™**

- L'emporte-pièce hydraulique FORCE LOGIC™ est compact et léger avec une force de 60 kN (6,1 T)
- La façon la plus simple de réaliser un trou précis, rond et sans bavure
- Système d'alignement haute précision
- Outil parfaitement équilibré pour un contrôle de l'outil à une main
- Mise en place rapide de l'emporte-pièce et de l'outil pour limiter la fatigue
- Découpes jusqu'au Ø 100 mm dans l'acier doux de 3 mm ou l'inox de 2,5 mm
- Compatible avec les matrices standards de marques professionnelles
- Contrôle du process: vitesse rapide jusqu'au contact du matériau puis optimise la force en fonction de la matière pour une exécution accélérée, une force de travail accrue et une autonomie de la batterie optimisée
- Indicateur de charge et éclairage LED
- Le moteur sans charbon, la batterie REDLITHIUM™ et l'électronique REDLINK™ offrent une puissance, autonomie et durabilité accrues
- Système de batterie rétrocompatible: fonctionne avec toutes les batteries MILWAUKEE® M18™ Compatible avec les matrices standards de marques professionnelles

**M18 HKP-201C**
**M18 HKP-201CA**

Force de frappe (kN)	60	60
Diamètre max. de l'emporte-pièces (mm)	100	100
Épaisseur max. (mm)	2,5 su acciaio inox e 3,0 su acciaio leggero	2,5 su acciaio inox e 3,0 su acciaio leggero
Poids avec batterie (EPTA) (kg)	2,3 (M18 B2)	2,3 (M18 B2)
Livré avec	Tige de traction 11,1 mm, tige de traction 19 mm, connecteur rapide, glissière à billes, adaptateur	Tige de traction 11,1 mm, tige de traction 19 mm, connecteur rapide, glissière à billes, adaptateur, poinçons et matrices : M16, M20, M25, M32, M40
Inclus dans le kit	1 x M18 B2 Pack Batterie, M12-18 C Chargeur, Kitbox	1 x M18 B2 Pack Batterie, M12-18 C Chargeur, Kitbox
N° d'article :	4933451202	4933451204
Code EAN dans SAP	4002395138906	4002395138920
PVB incl. TAR excl. TVA	1133,70 CHF	1410,40 CHF
PVB incl. TAR incl. TVA	1221,00 CHF	1519,00 CHF

## ACCESSOIRES POUR M18 HKP

Description produit catalogue	Ø (mm)	N° d'article :	Code EAN dans SAP	PVB incl. TAR excl. TVA	PVB incl. TAR incl. TVA		Description produit catalogue	Ø (mm)	N° d'article :	Code EAN dans SAP	PVB incl. TAR excl. TVA	PVB incl. TAR incl. TVA	
Poinçon M16	16.2	4932430841	4002395385034	28,32 CHF	30,50 CHF		Matrice M16	16.2	4932430913	4002395385751	16,99 CHF	18,30 CHF	
Poinçon PG16	22.5	4932430843	4002395385058	29,16 CHF	31,40 CHF		Matrice PG16	22.5	4932430915	4002395385775	17,46 CHF	18,80 CHF	
Poinçon M20	20.4	4932430842	4002395385041	28,32 CHF	30,50 CHF		Matrice M20	20.4	4932430914	4002395385768	16,99 CHF	18,30 CHF	
Poinçon PG21	28.3	4932430845	4002395385072	29,16 CHF	31,40 CHF		Matrice PG21	28.3	4932430917	4002395385799	17,46 CHF	18,80 CHF	
Poinçon M25	25.4	4932430844	4002395385065	29,16 CHF	31,40 CHF		Matrice M25	25.4	4932430916	4002395385782	17,46 CHF	18,80 CHF	
Poinçon M32	32.5	4932430846	4002395385089	37,33 CHF	40,20 CHF		Matrice M32	32.5	4932430918	4002395385805	21,17 CHF	22,80 CHF	
Poinçon M40	40.5	4932430847	4002395385096	45,40 CHF	48,90 CHF		Matrice M40	40.5	4932430919	4002395385812	26,93 CHF	29,00 CHF	
Poinçon M50	50.5	4932430848	4002395385102	74,47 CHF	80,20 CHF		Matrice M50	50.5	4932430920	4002395385829	46,80 CHF	50,40 CHF	
Poinçon M63	63.5	4932430849	4002395385119	74,47 CHF	80,20 CHF		Matrice M63	63.5	4932430921	4002395385836	46,80 CHF	50,40 CHF	
Boulon de serrage 11,1 mm (7/16")		49162680	045242311774	26,93 CHF	29,00 CHF								
Boulon de serrage 19 mm (3/4")		49162681	045242311781	30,64 CHF	33,00 CHF								

# M18 HUP700

## M18™ POMPE HYDRAULIQUE

M18

**ONE-KEY™**  
UNLOCKING THE DIGITAL JOBSITE:  
**FORCELOGIC™**

- La pompe hydraulique FORCE LOGIC™ fournit une puissance de 700 bar pour sertir, couper ou adapter différentes têtes
- Cycles de travail nettement plus rapides grâce à un réservoir d'huile de 1,6 litre et à un débit deux fois supérieur par rapport aux autres pompes
- La pompe est équipée d'une connexion rapide CEJN série 115, G1 / 4" adapté aux équipements les plus courants
- Télécommande filaire de 1,8 mètre de long qui permet à l'utilisateur de travailler loin de la pompe et peut être rallongé jusqu'à 7 mètres avec des accessoires
- IP54 pour une meilleure protection dans les environnements difficiles tels que la saleté, la poussière et l'humidité.
- La localisation et la sécurité de l'outil via la technologie ONE-KEY™ se font grâce à l'enregistrement des données sur le cloud pour une visualisation rapide de l'inventaire via Bluetooth. ONE-KEY™ dispose également d'une fonctionnalité de verrouillage à distance. La fonction de reporting fournit un protocole complet d'activité et de précision de l'outil
- Une poignée équilibrée permet une répartition uniforme du poids pour un transport aisé du camion au chantier
- La technologie PFM™ (Predictive Force Monitoring ou technologie de surveillance prédictive de la force), permet d'avoir la vérification de chaque pression grâce à une LED verte.
- Le moteur sans charbon, la batterie REDLITHIUM™ et l'électronique REDLINK™ offrent une puissance, autonomie et durabilité accrues
- Système de batterie rétrocompatible: fonctionne avec toutes les batteries MILWAUKEE® M18™



M18 HUP700-121	
Pression max (bar/PSI)	700 / 10.000
Degré d'étanchéité IP	54
Débit à faible pression (litres par minutes)	2.05
Débit à haute pression (litres par minutes)	0.42
Type de raccord	CEJN G1/4"
Volume total d'huile (l)	1.6
Volume d'huile consommable (l)	1.3
Poids avec batterie (EPTA) (kg)	16.5 (M18 HB12)
Inclus dans le kit	1 x M18 HB12 Pack Batterie, M12-18 FC Chargeur, Aucun sac ni box fourni
N° d'article :	4933471813
Code EAN dans SAP	4058546297121
PVB incl. TAR excl. TVA	5550,60 CHF
PVB incl. TAR incl. TVA	5978,00 CHF



Télécommande filaire de 1,8 mètre de long qui permet à l'utilisateur de travailler loin de la pompe



Poignée bien équilibrée



La technologie ONE-KEY™ permet aux monteurs de ligne de visualiser l'utilisation des outils, de recevoir des notifications de maintenance recommandées et de synchroniser des informations avec le cloud

## ACCESSOIRES POUR HUP700

Câble d'extension de la télécommande 1,8m pour M18 HUP	Système de suspension pour M18 HUP700	huile de remplacement pour M18 HUP700
		
49122775	49122776	4932472004
4058546326487	045242535231	4058546324001
38,16 CHF	245,13 CHF	34,91 CHF
41,10 CHF	264,00 CHF	37,60 CHF

## M18 FPFT | M18 FUEL™ TIR FIL ÉLECTRIQUE

- M18 FUEL™ Tir fil est le premier tir fil professionnel sur batterie du marché
- Le moteur POWERSTATE™ sans charbons permet de tirer jusqu'à 72 m de fil
- Système AUTO-RUN™
- Moins de fatigue pour l'utilisateur surtout lorsqu'il travaille sur des montages électriques
- Changement de tambour rapide et sans outils, compatible avec 4 tambours interchangeable : ruban d'acier : 36 et 72 m / ruban pas conducteur : 30 et 60 m
- Propriété anti-blocage conçu pour des enroulements et déroulements fluides
- Gâchette à vitesse variable pour contrôler enroulement et le déroulement des câbles
- L'ADN de notre plateforme FUEL™ redéfinit l'équilibre des technologies sans fil. Le moteur POWERSTATE™ sans charbon de MILWAUKEE®, la batterie REDLITHIUM™ et l'intelligence électronique REDLINK PLUS™ offrent une puissance, une autonomie et une durabilité exceptionnelles
- Système de batterie rétrocompatible: fonctionne avec toutes les batteries MILWAUKEE® M18™



	M18 FPFT-0	M18 FPFT-202 36m ST Set	M18 FPFT-202 30m NC Set
Poids avec batterie (EPTA) (kg)	6.4 (M18 B2)	7.0 (M18 B2)	6.4 (M18 B2)
Inclus dans le kit	Aucune batterie fournie, Aucun chargeur fourni, Aucun sac ni box fourni	2 x M18 B2 Packs Batteries, M12-18 FC, Aucun sac ni box fourni	2 x M18 B2 Packs Batteries, M12-18 FC, Aucun sac ni box fourni
N° d'article :	4933471952	4933471953	4933471954
Code EAN dans SAP	4058546298517	4058546298524	4058546298531
PVB incl. TAR excl. TVA	363,05 CHF	752,09 CHF	772,52 CHF
PVB incl. TAR incl. TVA	391,00 CHF	810,00 CHF	832,00 CHF

## TAMBOURS COMPATIBLES AVEC TIRE FIL M18 FUEL™

	Description produit catalogue	N° d'article :	Code EAN dans SAP	PVB incl. TAR excl. TVA	PVB incl. TAR incl. TVA	
Tambours acier pour tire fil	Tambour acier pour tire fil 36 m	48445176	4058546326432	169,92 CHF	183,00 CHF	
	Tambour acier pour tire fil 73 m	48445178	4058546326449	235,84 CHF	254,00 CHF	
Tambours isolés	Tambours isolés 30 m	48445195	4058546326463	182,92 CHF	197,00 CHF	
	Tambours isolés 60 m	48445197	4058546326470	248,84 CHF	268,00 CHF	

## M18 HDCT | M18™ FORCE LOGIC™ SERTISSEUSE HYDRAULIQUE SANS MATRICE

- M18™ FORCE LOGIC™ HDCT sertit de 10 à 300 mm<sup>2</sup> sans avoir à changer de matrice
- Le contrôle automatique de la distance mesure en continu la distance et la pression pour une apparence de sertissage uniforme sur toutes les tailles de la plage de sertissage
- Tête rotative à 180° et loquet d'accès facile pour un alignement facile et une seconde main libre pour tenir le matériau
- PFM™ (Predictive Force Monitoring) assure la pleine pression et fournit une vérification instantanée de la pression avec un indicateur vert
- L'outil enregistre et stocke chaque sertissage conçu pour la création de rapports professionnels via l'application ONE-KEY™
- La vérification de la batterie avant le sertissage assure automatiquement une charge suffisante pour terminer chaque sertissage
- Jusqu'à 90 sertissages avec 1 charge de batterie M18™ REDLITHIUM™ 2,0 Ah
- L'électronique scellée résiste aux environnements difficiles avec la saleté, la poussière et l'humidité
- Système de batterie flexible: fonctionne avec toutes les batteries MILWAUKEE® M18™

FORCELOGIC™ ONE-KEY™  
UNLOCKING THE DIGITAL JOBSITE™



	M18 HDCT-0C	M18 HDCT-202C
Mâchoire disponible (mm <sup>2</sup> )	10 - 300	10 - 300
Sertissage par charge	Jusqu'à 90 pressions par charge 2.0 Ah	Jusqu'à 90 pressions par charge 2.0 Ah
Poids avec batterie (EPTA) (kg)	4.5 (M18 B2)	4.5 (M18 B2)
Inclus dans le kit	Aucune batterie fournie, Aucun chargeur fourni, Kitbox	2 x M18 B2 Packs Batteries, M12-18 C Chargeur, Kitbox
N° d'article :	4933471949	4933471950
Code EAN dans SAP	4058546298487	4058546298494
PVB incl. TAR excl. TVA	3419,68 CHF	3701,95 CHF
PVB incl. TAR incl. TVA	3683,00 CHF	3987,00 CHF

## M18 HCCT109/42 | M18™ SERTISSEUSE FORCE LOGIC™

M18

- Sertisseuse hydraulique FORCE LOGIC™ avec une force de 109 kN (11,1 T)
- Moteur POWERSTATE™ sans charbons conçu et fabriqué par MILWAUKEE® pour une plus longue durée de vie du moteur et plus de puissance
- Outil léger et parfaitement équilibré avec un design de la poignée ergonomique
- Marquage rouge présent sur les mâchoires facilitant l'alignement pour un sertissage précis
- Ouverture des mâchoires de 42 mm et tête rotative à 350° permettant l'accès aux endroits étroits
- Equipée de la technologie PFM™ (Predictive Force Monitoring ou technologie de surveillance prédictive de la force), la pression fournie est adaptée à chaque matériau et contrôlée pour chaque sertissage grâce à une LED verte.
- Sertissage possible pour les connecteurs jusqu'à 400 mm<sup>2</sup> pour le cuivre et 300 mm<sup>2</sup> pour l'aluminium
- Réception pour matrice universelle correspondant à la majorité des mâchoires en U du marché
- La sertisseuse M18 HCCT109/42 fait partie des nouveaux outils intelligents connectés. Grâce à sa connexion par Bluetooth™ via l'application ONE-KEY™ MILWAUKEE®, les professionnels peuvent établir un rapport certifiant la qualité de chaque sertissage



M18 HCCT109/42-522C	
Force de sertissage [kN]	109
Mâchoire disponible (mm <sup>2</sup> )	16 - 400
Capacité d'ouverture des mâchoires (mm)	42
Poids avec batterie (EPTA) (kg)	5.6 (M18 B2)
Inclus dans le kit	1 x M18 B5, 1 x M18 B2 Packs Batteries, M12-18 FC Chargeur, Kitbox
N° d'article :	4933459273
Code EAN dans SAP	4058546002398
PVB incl. TAR excl. TVA	4373,26 CHF
PVB incl. TAR incl. TVA	4710,00 CHF

## M18 ONEHCCT60 | M18™ SERTISSEUSE HYDRAULIQUE FORCE LOGIC™ 60 KN

M18

- La sertisseuse hydraulique FORCE LOGIC™ sertit des cosses électriques en cuivre et en aluminium en moins de 3 secondes avec une force de sertissage de 60 kN
- L'alignement facile de la matrice et le mouvement linéaire garantissent des résultats de sertissage plus uniformes
- Outil léger et parfaitement équilibré avec un design de la poignée ergonomique permettant une utilisation à une main
- Le bouton de déverrouillage électronique facile à atteindre dans la zone de préhension permet aux utilisateurs de réinitialiser un sertissage facilement à tout moment
- Doté d'une tête rotative à 350° pour un sertissage facile même dans les endroits étroits et un éclairage LED pour une bonne visibilité de la surface de sertissage
- Equipée de la technologie PFM™ (Predictive Force Monitoring ou technologie de surveillance prédictive de la force), la pression fournie est adaptée à chaque matériau et contrôlée pour chaque sertissage grâce à une LED verte
- Sertissage des cosses électriques en cuivre et en aluminium jusqu'à 300 mm<sup>2</sup>
- Réception pour matrice universelle correspondant à la majorité des mâchoires en U du marché



	M18 ONEHCCT60-0C	M18 ONEHCCT60-202C
Force de sertissage [kN]	60	60
Mâchoire disponible (mm <sup>2</sup> )	6 - 300	6 - 300
Durée de sertissage	5	5
Sertissage par charge	>150 sur des cosses en cuivre de 50 mm <sup>2</sup>	>150 sur des cosses en cuivre de 50 mm <sup>2</sup>
Poids avec batterie (EPTA) (kg)	3.8 (M18 B2)	3.8 (M18 B2)
Inclus dans le kit	Aucune batterie fournie, Aucun chargeur fourni, Kitbox	2 x M18 B2 Packs Batteries, M12-18 C Chargeur, Kitbox
N° d'article :	4933479683	4933479684
Code EAN dans SAP	4058546374778	4058546374785
PVB incl. TAR excl. TVA	2185,70 CHF	2373,26 CHF
PVB incl. TAR incl. TVA	2354,00 CHF	2556,00 CHF

## M18 HCCT | M18™ SERTISSEUSE HYDRAULIQUE FORCE LOGIC™ 53 KN

M18

- La sertisseuse hydraulique FORCE LOGIC™ sertit des câbles électriques en cuivre ou en aluminium en moins de 3 secondes avec une force de sertissage de 53 kN (5,4 T)
- Moteur POWERSTATE™ sans charbons conçu et fabriqué par MILWAUKEE® délivrant une puissance exceptionnelle avec une durée de vie accrue
- Outil léger et parfaitement équilibré avec un design de la poignée ergonomique permettant une utilisation à une main. Jusqu'à 40 000 cycles sans entretien
- Mâchoires légères et parfaitement alignées avec le design de l'outil. Doté d'une tête rotative à 350° pour sertissage facile même dans les endroits étroits
- Sertissage des câbles électriques en cuivre jusqu'à 300 mm<sup>2</sup> et jusqu'à 150 mm<sup>2</sup> en aluminium
- Equipée de la technologie PFM™ (Predictive Force Monitoring ou technologie de surveillance prédictive de la force), la pression fournie est adaptée à chaque matériau et contrôlée pour chaque sertissage grâce à une LED verte
- Sertissage des câbles électriques en cuivre jusqu'à 300 mm<sup>2</sup> et jusqu'à 150 mm<sup>2</sup> en aluminium
- Réception pour matrice universelle correspondant à la majorité des mâchoires en U du marché



M18 HCCT-201C	
Force de sertissage [kN]	53
Mâchoire disponible (mm <sup>2</sup> )	16 - 300
Durée de sertissage	< 3
Sertissage par charge	>250 sertissages sur câble cuivre 70 mm <sup>2</sup>
Poids avec batterie (EPTA) (kg)	3.7 (M18 B2)
Inclus dans le kit	1 x M18 B2 Pack Batterie, M12-18 C Chargeur, Kitbox
N° d'article :	4933451194
Code EAN dans SAP	4002395138821
PVB incl. TAR excl. TVA	2121,63 CHF
PVB incl. TAR incl. TVA	2285,00 CHF

## M18 BLTRC | M18™ COUPE TIGE FILETÉE BRUSHLESS

M18

- Le coupe tige fileté sans charbons M18™ offre une solution rapide et sans effort pour l'utilisateur
- Le moteur sans charbons intégré permet à l'utilisateur de couper une tige filetée en acier M6, M8, M10 et M12 ou en acier inoxydable M6, M8 et M10, avec une autonomie allant jusqu'à 300 coupes avec une batterie de 2,0 Ah
- Les matrices de coupe incluses couvrent les tailles les plus courantes de tige filetée: M6, M8, M10 et M12, qui peuvent être changées en faisant tourner les matrices
- L'outil est optimisé pour une manipulation simplifiée, une meilleure visibilité afin de garantir un alignement facile et une précision de coupe précise
- La conception intelligente offre un équilibre optimal ainsi qu'une grande stabilité pour la coupe en hauteur
- Outil parfaitement équilibré, avec une conception à poignée centrée, permet une utilisation parfaite à une main
- Les matrices s'ouvrent automatiquement en fin de coupe pour permettre à l'utilisateur de faire des coupes répétitives rapides
- L'outil offre la possibilité de couper des pièces courtes d'une longueur minimale de 3,8 cm
- Le moteur sans charbon, la batterie REDLITHIUM™ et l'électronique REDLINK™ offrent une puissance, autonomie et durabilité accrues



	M18 BLTRC-0X	M18 BLTRC-522X
Poids avec batterie (EPTA) (kg)	3.9 (M18 B2)	3.9 (M18 B2)
Livré avec	Mâchoires de coupe M6, M8, M10 & M12	Mâchoires de coupe M6, M8, M10 & M12
Inclus dans le kit	Aucune batterie fournie, Aucun chargeur fourni, HD Box	1 x M18 B5, 1 x M18 B2 Packs Batteries, M12-18 C Chargeur, HD Box
N° d'article :	4933471150	4933471151
Code EAN dans SAP	4058546287788	4058546287795
PVB incl. TAR excl. TVA	640,67 CHF	876,51 CHF
PVB incl. TAR incl. TVA	690,00 CHF	944,00 CHF

# MÂCHOIRES SERTISSEUSES (ÉLECTRICITÉ)

Type	Forme	M18 HCCT							M18 HCCT109/42				
		Taille (mm <sup>2</sup> )	Imprint code	Description produit catalogue	N° d'article :	Code EAN dans SAP	PVB incl. excl. TVA	PVB incl. incl. TVA	Description produit catalogue	N° d'article :	Code EAN dans SAP	PVB incl. excl. TVA	PVB incl. incl. TVA
DIN 46235 pour les cosses et connecteurs en cuivre (DIN 46267)	Hex	6	5	DN22 Cu 6	4932464861	4058546228064	-	-	-	-	-	-	-
		10	6	DN22 Cu 10	4932464862	4058546228071	-	-	-	-	-	-	-
		16	8	DIN22 Cu 16	4932451744	4002395277551	-	-	DIN13 Cu 16	4932459465	4058546011260	-	-
		25	10	DIN22 Cu 25	4932451745	4002395277568	-	-	DIN13 Cu 25	4932459466	4058546011277	-	-
		35	12	DIN22 Cu 35	4932451746	4002395277575	-	-	DIN13 Cu 35	4932459467	4058546011284	-	-
		50	14	DIN22 Cu 50	4932451747	4002395277582	-	-	DIN13 Cu 50	4932459468	4058546011291	-	-
		70	16	DIN22 Cu 70	4932451748	4002395277599	-	-	DIN13 Cu 70	4932459469	4058546011307	-	-
		95	18	DIN22 Cu 95	4932451749	4002395278206	-	-	DIN13 Cu 95	4932459470	4058546011314	-	-
		120	20	DIN22 Cu 120	4932451750	4002395278213	-	-	DIN13 Cu 120	4932459471	4058546011321	-	-
		150	22	DIN22 Cu 150	4932451751	4002395278220	-	-	DIN13 Cu 150	4932459472	4058546011338	-	-
		185	25	DIN22 Cu 185	4932451752	4002395278237	-	-	DIN13 Cu 185	4932459473	4058546011345	-	-
		240	28	DIN22 Cu 240	4932451753	4002395278244	-	-	DIN13 Cu 240	4932459474	4058546011352	-	-
		300	32	DIN22 Cu 300	4932451754	4002395278251	-	-	DIN13 Cu 300	4932459475	4058546011369	-	-



Type	Forme	M18 HCCT							M18 HCCT109/42				
		Taille (mm <sup>2</sup> )	Imprint code	Description produit catalogue	N° d'article :	Code EAN dans SAP	PVB incl. excl. TVA	PVB incl. incl. TVA	Description produit catalogue	N° d'article :	Code EAN dans SAP	PVB incl. excl. TVA	PVB incl. incl. TVA
Câbles tubulaires et connecteurs	Hex	6	6	R22 Cu 6	4932479391	4058546371852	-	-	-	-	-	-	-
		10	10	R22 Cu 10	4932479392	4058546371869	-	-	-	-	-	-	-
		16	16	R22 Cu 16	4932451755	4002395278268	124.42 CHF	134.00 CHF	R13 Cu 16	4932459494	4058546011550	131.85 CHF	142.00 CHF
		25	25	R22 Cu 25	4932451756	4002395278275	124.42 CHF	134.00 CHF	R13 Cu 25	4932459495	4058546011567	131.85 CHF	142.00 CHF
		35	35	R22 Cu 35	4932451757	4002395278282	124.42 CHF	134.00 CHF	R13 Cu 35	4932459496	4058546011574	131.85 CHF	142.00 CHF
		50	50	R22 Cu 50	4932451758	4002395278299	124.42 CHF	134.00 CHF	R13 Cu 50	4932459497	4058546011581	131.85 CHF	142.00 CHF
		70	70	R22 Cu 70	4932451759	4002395278909	124.42 CHF	134.00 CHF	R13 Cu 70	4932459498	4058546011598	131.85 CHF	142.00 CHF
		95	95	R22 Cu 95	4932451760	4002395278916	124.42 CHF	134.00 CHF	R13 Cu 95	4932459499	4058546011604	131.85 CHF	142.00 CHF
		120	120	R22 Cu 120	4932451761	4002395278923	130.92 CHF	141.00 CHF	R13 Cu 120	4932459500	4058546011611	138.35 CHF	149.00 CHF
		150	150	R22 Cu 150	4932451762	4002395278930	130.92 CHF	141.00 CHF	R13 Cu 150	4932459501	4058546011628	138.35 CHF	149.00 CHF
		185	185	R22 Cu 185	4932451763	4002395278947	130.92 CHF	141.00 CHF	R13 Cu 185	4932459502	4058546011635	138.35 CHF	149.00 CHF
		240	240	R22 Cu 240	4932451764	4002395278954	130.92 CHF	141.00 CHF	R13 Cu 240	4932459503	4058546011642	138.35 CHF	149.00 CHF
		300	300	R22 Cu 300	4932451765	4002395278961	130.92 CHF	141.00 CHF	R13 Cu 300	4932459504	4058546026769	138.35 CHF	149.00 CHF
		400	400	-	-	-	-	-	R13 Cu 400	4932459505	4058546026776	138.35 CHF	149.00 CHF



Type	Forme	M18 HCCT							M18 HCCT109/42				
		Taille (mm <sup>2</sup> )	Imprint code	Description produit catalogue	N° d'article :	Code EAN dans SAP	PVB incl. excl. TVA	PVB incl. incl. TVA	Description produit catalogue	N° d'article :	Code EAN dans SAP	PVB incl. excl. TVA	PVB incl. incl. TVA
Matrice KRF pour cosses de compression de câble en cuivre et connecteur (Marché nordique)		10	-	R22 OU/KRF 10	4932479378	4058546371722	-	-	-	-	-	-	-
		16	-	R22 OU/KRF 16	4932479379	4058546371739	-	-	-	-	-	-	-
		25	-	R22 OU/KRF 25	4932479380	4058546371746	-	-	-	-	-	-	-
		35	-	R22 OU/KRF 35	4932479381	4058546371753	-	-	-	-	-	-	-
		50	-	R22 OU/KRF 50	4932479382	4058546371760	-	-	-	-	-	-	-
		70	-	R22 OU/KRF 70	4932479383	4058546371777	-	-	-	-	-	-	-
		95	-	R22 OU/KRF 95	4932479384	4058546371784	-	-	-	-	-	-	-
		120	-	R22 OU/KRF 120	4932479385	4058546371791	-	-	-	-	-	-	-
		150	-	R22 OU/KRF 150	4932479386	4058546371807	-	-	-	-	-	-	-
		185	-	R22 OU/KRF 185	4932479387	4058546371814	-	-	-	-	-	-	-
		240	-	R22 OU/KRF 240	4932479388	4058546371821	-	-	-	-	-	-	-
		300	-	R22 OU/KRF 300	4932479389	4058546371838	-	-	-	-	-	-	-



Type	Forme	M18 HCCT							M18 HCCT109/42				
		Taille (mm <sup>2</sup> )	Imprint code	Description produit catalogue	N° d'article :	Code EAN dans SAP	PVB incl. excl. TVA	PVB incl. incl. TVA	Description produit catalogue	N° d'article :	Code EAN dans SAP	PVB incl. excl. TVA	PVB incl. incl. TVA
NF C 20-130 pour les cosses	Hex	16	16	NF22 Cu 16	4932451733	4002395276837	124.42 CHF	134.00 CHF	NF13 Cu 16	4932459453	4058546011147	131.85 CHF	142.00 CHF
		25	25	NF22 Cu 25	4932451734	4002395276844	124.42 CHF	134.00 CHF	NF13 Cu 25	4932459454	4058546011154	131.85 CHF	142.00 CHF
		35	35	NF22 Cu 35	4932451735	4002395276851	124.42 CHF	134.00 CHF	NF13 Cu 35	4932459455	4058546011161	131.85 CHF	142.00 CHF
		50	50	NF22 Cu 50	4932451736	4002395276868	124.42 CHF	134.00 CHF	NF13 Cu 50	4932459456	4058546011178	131.85 CHF	142.00 CHF
		70	70	NF22 Cu 70	4932451737	4002395276875	124.42 CHF	134.00 CHF	NF13 Cu 70	4932459457	4058546011185	131.85 CHF	142.00 CHF
		95	95	NF22 Cu 95	4932451738	4002395276882	124.42 CHF	134.00 CHF	NF13 Cu 95	4932459458	4058546011192	131.85 CHF	142.00 CHF
		120	120	NF22 Cu 120	4932451739	4002395276899	130.92 CHF	141.00 CHF	NF13 Cu 120	4932459459	4058546011208	138.35 CHF	149.00 CHF
		150	150	NF22 Cu 150	4932451740	4002395276906	130.92 CHF	141.00 CHF	NF13 Cu 150	4932459460	4058546011215	138.35 CHF	149.00 CHF
		185	185	NF22 Cu 185	4932451741	4002395277513	130.92 CHF	141.00 CHF	NF13 Cu 185	4932459461	4058546011222	138.35 CHF	149.00 CHF
		240	240	NF22 Cu 240	4932451742	4002395277520	130.92 CHF	141.00 CHF	NF13 Cu 240	4932459462	4058546011239	138.35 CHF	149.00 CHF
		300	300	NF22 Cu 300	4932451743	4002395277544	130.92 CHF	141.00 CHF	NF13 Cu 300	4932459463	4058546011246	138.35 CHF	149.00 CHF
		400	400	-	-	-	-	-	NF13 Cu 400	4932459464	4058546011253	138.35 CHF	149.00 CHF



Type	Forme	M18 HCCT							M18 HCCT109/42				
		Taille (mm <sup>2</sup> )	Imprint code	Description produit catalogue	N° d'article :	Code EAN dans SAP	PVB incl. excl. TVA	PVB incl. incl. TVA	Description produit catalogue	N° d'article :	Code EAN dans SAP	PVB incl. excl. TVA	PVB incl. incl. TVA
Alu Cuivre (9 mm crimp) NFC 63-061-B	Hex	35/ 50	E140	NF22 E140	4932479394	4058546371883	-	-	NF13 E140-2x9	4932479686	4058546374808	-	-
		70/ 95/ 120	E173	NF22 E173	4932479395	4058546371890	-	-	NF13 E173-2x9	4932479687	4058546374815	-	-
		150/ 185/ 240	E235	NF22 E235	4932479396	4058546371906	-	-	NF13 E235-2x9	4932479688	4058546374822	-	-
Isolier BT-Freileitung MJPB - MJBPS	Hex	6- 35	E140	NF22 E140	4932479397	4058546371883	-	-	NF13 E260-2x9	4932479689	4058546374839	-	-
		25- 70	E173	NF22 E173	4932479398	4058546371890	-	-	NF13 E140-2x9	4932479690	4058546374808	-	-
		150	E215	NF22 E215	4932479399	4058546371920	-	-	NF13 E173-2x9	4932479691	4058546374815	-	-
Ligne aérienne cuivre BT / HTA JU	Hex	7.07	E54	NF22 E54	4932479399	4058546371937	-	-	NF13 E280-9	4932479691	4058546374853	-	-
		9.6/ 10.8/ 12.56	E68	NF22 E68	4932479400	4058546371944	-	-	NF13 E54-10	4932479692	4058546374860	-	-
		12.4/ 14.1/ 15.9/ 19.6	E72	NF22 E72	4932479401	4058546371951	-	-	NF13 E68-18	4932479693	4058546374877	-	-
		17.8/ 22/ 27.6	E83	NF22 E83	4932479402	4058546371968	-	-	NF13 E72-10	4932479694	4058546374884	-	-
		28.25/ 29.3/ 38.2/ 38.46	E100	NF22 E100	4932479403	4058546371975	-	-	NF13 E83-18	4932479695	4058546374891	-	-
		48.3	E120	NF22 E120	4932479404	4058546371982	-	-	NF13 E100-18	4932479696	4058546374907	-	-
		70/ 95/ 120	E173	NF22 E173	4932479395	4058546371890	-	-	NF13 E120-18	4932479697	4058546374914	-	-
		116/ 146	E215	-	-	-	-	-	NF13 E120-2x9	4932479698	4058546374921	-	-
		22	E100	-	-	-	-	-	NF13 E173-2x9	4932479699	4058546374928	-	-
		34.4	E120	-	-	-	-	-	NF13 E215-18	4932479700	4058546374935	-	-
		43.1/ 54.6	E140	-	-	-	-	-	NF13 E100-18	4932479701	4058546374942	-	-
		75.5/ 93.3	E173	-	-	-	-	-	NF13 E120-18	4932479702	4058546374949	-	-
		117	E210	-	-	-	-	-	NF13 E140-2x9	4932479703	4058546374956	-	-
		148	E230	-	-	-	-	-	NF13 E173-2x9	4932479704	4058546374963	-	-
		228	E280	-	-	-	-	-	NF13 E210-10	4932479705	4058546374970	-	-
Connecteurs BT / HTA JAR, JARL, JLR	Hex	17.8/ 22/ 27.8/ 34.4	E120	-	-	-	-	NF13 E230-10	4932479706	4058546374977	-	-	
		37.7/ 43.1/ 54.6	E140	-	-	-	-	NF13 E280-					



Type	Forme	M18 HCCT							M18 HCCT109/42					
		Taille (mm <sup>2</sup> )	Imprint code	Description produit catalogue	N° d'article :	Code EAN dans SAP	PVB incl. TAR excl. TVA	PVB incl. TAR incl. TVA	Description produit catalogue	N° d'article :	Code EAN dans SAP	PVB incl. TAR excl. TVA	PVB incl. TAR incl. TVA	
Bornes sans cuivre (DIN 46234, DIN 46230, DIN 46341)	Half round indent	16	16	Q22 CU 16	4932451766	4002395279878	157,85 CHF	170,00 CHF	Q13 CU 16	4932459477	4058546011383	170,84 CHF	184,00 CHF	
		25	25	Q22 CU 50	4932451767	4002395279898	157,85 CHF	170,00 CHF	Q13 CU 25	4932459478	4058546011390	170,84 CHF	184,00 CHF	
		35	35	Q22 CU 50	4932451768	4002395279892	157,85 CHF	170,00 CHF	Q13 CU 35	4932459479	4058546011406	170,84 CHF	184,00 CHF	
		50	50	Q22 CU 50	4932451769	4002395279609	157,85 CHF	170,00 CHF	Q13 CU 50	4932459480	4058546011413	170,84 CHF	184,00 CHF	
		70	70	Q22 CU 70	4932451770	4002395279616	157,85 CHF	170,00 CHF	Q13 CU 70	4932459481	4058546011420	170,84 CHF	184,00 CHF	
		95	95	-	-	-	-	-	Q13 CU 95	4932459482	4058546011437	170,84 CHF	184,00 CHF	



Type	Forme	M18 HCCT							M18 HCCT109/42					
		Taille (mm <sup>2</sup> )	Imprint code	Description produit catalogue	N° d'article :	Code EAN dans SAP	PVB incl. TAR excl. TVA	PVB incl. TAR incl. TVA	Description produit catalogue	N° d'article :	Code EAN dans SAP	PVB incl. TAR excl. TVA	PVB incl. TAR incl. TVA	
DIN Aluminium pour cosse et connecteurs aluminium (DIN 46267 Part 1 and 2, DIN EN 50182)	Hex	10	10	DIN22 AL 10	4932479390	4058546371845	119,78 CHF	129,00 CHF	-	-	-	-	-	
		16/25	12	DIN22 AL 16/25	4932451771	4002395279623	124,42 CHF	134,00 CHF	DIN13 AL 16/25	4932459506	4058546026783	131,85 CHF	142,00 CHF	
		35	14	DIN22 AL 35	4932451772	4002395279630	124,42 CHF	134,00 CHF	DIN13 AL 35	4932459507	4058546026790	131,85 CHF	142,00 CHF	
		50	16	DIN22 AL 50	4932451773	4002395279647	124,42 CHF	134,00 CHF	DIN13 AL 50	4932459508	4058546026806	131,85 CHF	142,00 CHF	
		70	18	DIN22 AL 70	4932451774	4002395279654	124,42 CHF	134,00 CHF	DIN13 AL 70	4932459509	4058546026813	131,85 CHF	142,00 CHF	
		95/120	22	DIN22 AL 95/120	4932451775	4002395279661	130,92 CHF	141,00 CHF	DIN13 AL 95/120	4932459510	4058546026820	138,35 CHF	149,00 CHF	
		150	25	DIN22 AL 150	4932451776	4002395279678	124,42 CHF	134,00 CHF	DIN13 AL 150	4932459511	4058546026837	138,35 CHF	149,00 CHF	
		185	28	DIN22 AL 185	4932451777	4002395279685	124,42 CHF	134,00 CHF	DIN13 AL 185	4932459512	4058546026844	138,35 CHF	149,00 CHF	
		240	32	DIN22 AL 240	4932451778	4002395279692	124,42 CHF	134,00 CHF	DIN13 AL 240	4932459513	4058546026851	138,35 CHF	149,00 CHF	
		300	34	DIN22 AL 300	4932451779	4002395279699	124,42 CHF	134,00 CHF	DIN13 AL 300	4932459514	4058546026858	138,35 CHF	149,00 CHF	



Type	Forme	M18 HCCT							M18 HCCT109/42					
		Taille (mm <sup>2</sup> )	Imprint code	Description produit catalogue	N° d'article :	Code EAN dans SAP	PVB incl. TAR excl. TVA	PVB incl. TAR incl. TVA	Description produit catalogue	N° d'article :	Code EAN dans SAP	PVB incl. TAR excl. TVA	PVB incl. TAR incl. TVA	
Matrices rondes de conducteurs profil L pour le cuivre	Hex	16	8	L22 Cu 16	4932464487	4058546224325	131,85 CHF	142,00 CHF	L13 Cu 16	4932464500	4058546224455	131,85 CHF	142,00 CHF	
		25	10	L22 Cu 25	4932464488	4058546224332	124,42 CHF	134,00 CHF	L13 Cu 25	4932464501	4058546224462	131,85 CHF	142,00 CHF	
		35	12	L22 Cu 35	4932464489	4058546224339	124,42 CHF	134,00 CHF	L13 Cu 35	4932464502	4058546224469	131,85 CHF	142,00 CHF	
		50	14	L22 Cu 50	4932464490	4058546224346	124,42 CHF	134,00 CHF	L13 Cu 50	4932464503	4058546224476	131,85 CHF	142,00 CHF	
		70	16	L22 Cu 70	4932464491	4058546224353	124,42 CHF	134,00 CHF	L13 Cu 70	4932464504	4058546224483	131,85 CHF	142,00 CHF	
		95	18	L22 Cu 95	4932464492	4058546224360	124,42 CHF	134,00 CHF	L13 Cu 95	4932464505	4058546224490	131,85 CHF	142,00 CHF	
		120	20	L22 Cu 120	4932464493	4058546224367	130,92 CHF	141,00 CHF	L13 Cu 120	4932464506	4058546224497	138,35 CHF	149,00 CHF	
		150	22	L22 Cu 150	4932464494	4058546224374	130,92 CHF	141,00 CHF	L13 Cu 150	4932464507	4058546224504	138,35 CHF	149,00 CHF	
		185	25	L22 Cu 185	4932464495	4058546224381	130,92 CHF	141,00 CHF	L13 Cu 185	4932464508	4058546224511	138,35 CHF	149,00 CHF	
		240	28	L22 Cu 240	4932464496	4058546224388	130,92 CHF	141,00 CHF	L13 Cu 240	4932464509	4058546224518	138,35 CHF	149,00 CHF	
		300	32	L22 Cu 300	4932479393	4058546371876	-	-	L13 Cu 300	4932464510	4058546224525	138,35 CHF	149,00 CHF	



Type	Forme	M18 HCCT							M18 HCCT109/42					
		Taille (mm <sup>2</sup> )	Imprint code	Description produit catalogue	N° d'article :	Code EAN dans SAP	PVB incl. TAR excl. TVA	PVB incl. TAR incl. TVA	Description produit catalogue	N° d'article :	Code EAN dans SAP	PVB incl. TAR excl. TVA	PVB incl. TAR incl. TVA	
Pre-arondissement de conducteurs triangulaires en aluminium et en cuivre	Round	16	-	RU22 Cu/Al 16	4932451780	4002395276912	131,85 CHF	142,00 CHF	RU13 Cu/Al 16	4932459483	4058546011444	151,35 CHF	163,00 CHF	
		35/25	-	RU22 Cu35/AL25	4932451781	4002395276929	131,85 CHF	142,00 CHF	RU13 Cu35/AL25	4932459484	4058546011451	151,35 CHF	163,00 CHF	
		50/35	-	RU22 Cu50/AL35	4932451782	4002395276936	131,85 CHF	142,00 CHF	RU13 Cu50/AL35	4932459485	4058546011458	151,35 CHF	163,00 CHF	
		70/50	-	RU22 Cu70/AL50	4932451783	4002395276943	131,85 CHF	142,00 CHF	RU13 Cu70/AL50	4932459486	4058546011465	151,35 CHF	163,00 CHF	
		95/70	-	RU22 Cu95/AL70	4932451784	4002395276950	131,85 CHF	142,00 CHF	RU13 Cu95/AL70	4932459487	4058546011472	151,35 CHF	163,00 CHF	
		120/95	-	RU22 Cu120/AL95	4932451785	4002395276957	131,85 CHF	142,00 CHF	RU13 Cu120/AL95	4932459488	4058546011479	151,35 CHF	163,00 CHF	
		150/120	-	RU22 Cu150/AL120	4932451786	4002395276964	131,85 CHF	142,00 CHF	RU13 Cu150/AL120	4932459489	4058546011486	151,35 CHF	163,00 CHF	
		185/150	-	RU22 Cu185/AL150	4932451787	4002395276971	131,85 CHF	142,00 CHF	RU13 Cu185/AL150	4932459490	4058546011493	151,35 CHF	163,00 CHF	
		240/185	-	RU22 Cu240/AL185	4932451788	4002395276978	131,85 CHF	142,00 CHF	RU13 Cu240/AL185	4932459491	4058546011500	151,35 CHF	163,00 CHF	
		300/240	-	RU22 Cu300/AL240	4932451789	4002395276985	131,85 CHF	142,00 CHF	RU13 Cu300/AL240	4932459492	4058546011507	151,35 CHF	163,00 CHF	



Type	Forme	M18 HCCT							M18 HCCT109/42					
		Taille (mm <sup>2</sup> )	Imprint code	Description produit catalogue	N° d'article :	Code EAN dans SAP	PVB incl. TAR excl. TVA	PVB incl. TAR incl. TVA	Description produit catalogue	N° d'article :	Code EAN dans SAP	PVB incl. TAR excl. TVA	PVB incl. TAR incl. TVA	
Matrices rondes de conducteurs de forme trapézoïdale pour le cuivre	Trapézoïdale	16	-	-	-	-	-	-	AEH13 Cu 16	4932459515	4058546026875	157,85 CHF	170,00 CHF	
		25	-	-	-	-	-	-	AEH13 Cu 25	4932459516	4058546026882	157,85 CHF	170,00 CHF	
		35	-	-	-	-	-	-	AEH13 Cu 35	4932459517	4058546026889	157,85 CHF	170,00 CHF	
		50	-	-	-	-	-	-	AEH13 Cu 50	4932459518	4058546026896	157,85 CHF	170,00 CHF	
		70	-	-	-	-	-	-	AEH13 Cu 70	4932459519	4058546026903	157,85 CHF	170,00 CHF	
		95	-	-	-	-	-	-	AEH13 Cu 95	4932459520	4058546026910	157,85 CHF	170,00 CHF	
		120	-	-	-	-	-	-	AEH13 Cu 120	4932459521	4058546026917	157,85 CHF	170,00 CHF	
		150	-	-	-	-	-	-	AEH13 Cu 150	4932459522	4058546026924	157,85 CHF	170,00 CHF	
		185	-	-	-	-	-	-	AEH13 Cu 185	4932459523	4058546026931	157,85 CHF	170,00 CHF	
		240	-	-	-	-	-	-	AEH13 Cu 240	4932459524	4058546026938	157,85 CHF	170,00 CHF	



Type	Forme	M18 HCCT							M18 HCCT109/42					
		Taille (mm <sup>2</sup> )	Imprint code	Description produit catalogue	N° d'article :	Code EAN dans SAP	PVB incl. TAR excl. TVA	PVB incl. TAR incl. TVA	Description produit catalogue	N° d'article :	Code EAN dans SAP	PVB incl. TAR excl. TVA	PVB incl. TAR incl. TVA	
Profil C	Oval	10	-	C22 Cu 10/C4	4932464863	4058546228088	130,92 CHF	141,00 CHF	-	-	-	-	-	
		16	-	C22 Cu 16/C5	4932464864	4058546228095	130,92 CHF	141,00 CHF	C13 Cu 16	4932459525	4058546026974	151,35 CHF	163,00 CHF	
		25	-	C22 Cu 25/C6	4932464865	4058546228102	130,92 CHF	141,00 CHF	C13 Cu 25	4932459526	4058546026981	151,35 CHF	163,00 CHF	
		35	-	4932464866	4932464866	4058546228118	130,92 CHF	141,00 CHF	C13 Cu 35	4932459527	4058546026988	151,35 CHF	163,00 CHF	
		50	-	-	-	-	-	-	C13 Cu 50	4932459528	4058546027001	151,35 CHF	163,00 CHF	
		70	-	-	-	-	-	-	C13 Cu 70	4932459529	4058546027018	151,35 CHF	163,00 CHF	
		10	-	-	-	-	-	-	C13 Cu 10	4932459530	4058546027025	151,35 CHF	163,00 CHF	
		10-35	-	-	-	-	-	-	C13 Cu 10-35	4932459531	4058546027032	151,35 CHF	163,00 CHF	
		25-50	-	-	-	-	-	-	C13 Cu 25-50	4932459532	4058546027049	151,35 CHF	163,00 CHF	
		35-70	-	-	-	-	-	-	C13 Cu 35-70	4932459533	4058546027056	151,35 CHF	163,00 CHF	



Type	Forme	M18 HCCT							M18 HCCT109/42					
		Taille (mm <sup>2</sup> )	Imprint code	Description produit catalogue	N° d'article :	Code EAN dans SAP	PVB incl. TAR excl. TVA	PVB incl. TAR incl. TVA	Description produit catalogue	N° d'article :	Code EAN dans SAP	PVB incl. TAR excl. TVA	PVB incl. TAR incl. TVA	
Matrices rondes de conducteurs de forme ovale pour le cuivre, profil H	Ovale	70	-	-	-	-	-	-	HAH13 Cu 70	4932459534	4058546027073	151,35 CHF	163,00 CHF	
		95	-	-	-	-	-	-	HAH13 Cu 95	4932459535	4058546027080	151,35 CHF	163,00 CHF	
		120	-	-	-	-	-	-	HAH13 Cu 120	4932459536	4058546027087	151,35 CHF	163,00 CHF	



Type	Forme	M18 HCCT							M18 HCCT109/42					
		Taille (mm <sup>2</sup> )	Imprint code	Description produit catalogue	N° d'article :	Code EAN dans SAP	PVB incl. TAR excl. TVA	PVB incl. TAR incl. TVA	Description produit catalogue	N° d'article :	Code EAN dans SAP	PVB incl. TAR excl. TVA	PVB incl. TAR incl. TVA	
Matrices rondes de conducteurs de forme ovale pour le cuivre avec double point de pression	Ovale	2x50	-	-	-	-	-	-	DP13 Cu 2x50	4932459537	4058546027094	210,77 CHF	227,00 CHF	
		2x70	-	-	-	-	-	-	DP13 Cu 2x70	4932459538	4058546027			

## M18 UBL | ECLAIRAGE DE NACELLE

- Eclairage équipé de 2 têtes rotatives: rotation à 180° à la verticale et à l'horizontale indépendante pour chaque partie
- 3 modes d'éclairage: spot, projecteur et combiné. Fournit une lumière jusqu'à 2500 Lumens sur une distance de 457 m en mode Projecteur
- Crochet breveté pour une prise sécurisée et adaptée sur la majorité des nacelles utilisées
- Eclairage IP 56 pour une résistance aux conditions météorologiques difficiles
- La lumière clignote lorsque la batterie arrive en fin de charge



## TRUEVIEW™ M18

### M18 UBL-0

Compatibilité batterie	Toutes les batteries Milwaukee® M18™
Ampoule	LED
Puissance d'éclairage (lumens)	2200/ 2500/ 800/ -
Autonomie max avec une Batterie M18 B9 (h)	4/ 4/ 6/ -
Poids avec batterie (EPTA) (kg)	4.3 (M18 B5)
Inclus dans le kit	Aucune batterie fournie, Aucun chargeur fourni, Aucun sac ni box fourni
N° d'article :	4933459433
Code EAN dans SAP	4058546010942
PVB incl. TAR excl. TVA	686,17 CHF
PVB incl. TAR incl. TVA	739,00 CHF

## 2205-40 | PINCE MULTIMÈTRE NUMÉRIQUE SPÉCIAL ÉLECTRICIEN

- Système TRMS pour une mesure précise
- Contraste élevé pour une facilité de lecture
- Détecteur de tension
- CAT III 1000 V / CAT IV 600 V pour une sécurité accrue
- Boîtier surmoulé pour une meilleure prise en main et une durée de vie plus longue
- Eclairage LED pour illuminer la zone de travail
- Utilisation à une seule main
- Interface utilisateur simplifiée et paramètres adaptés aux électriciens
- Fourni avec set de test électrique et 2 piles AA



### 2205-40

Ouverture des pinces (mm)	16
Courant AC (Ah)	200
Tension AC/DC (V)	1000
mesure LoZ	Oui
Résistance (kΩ)	40
Continu	Oui
Poids avec batterie (EPTA) (kg)	0.30 (2 x AA)
Inclus dans le kit	2 x AA Batteries, Sac de transport
N° d'article :	4933416972
Code EAN dans SAP	4002395238026
PVB incl. TAR excl. TVA	230,27 CHF
PVB incl. TAR incl. TVA	248,00 CHF

## 2212-20 | TESTEUR DE TENSION

- Testeur précis à la décimale, simple d'utilisation, lisible et avertisseur buzzer
- Détermine automatiquement les tests à réaliser et affiche l'ensemble des mesures
- Compatible avec les accessoires de transport et de fixation
- Eclairage LED de la zone de travail
- Avertisseur sonore et lumineux lorsque l'opération est terminée
- Sondes amovibles et remplaçables
- Surmoulages antichocs et antidérapants pour une durabilité accrue et une meilleure prise en main



### 2212-20

Tension AC/DC (V)	600
Températures (°C)	0 - 50
Classe sécurité	CAT IV 600 V
Continu	Oui
Modèle de batterie	2 x AAA
Poids avec batterie (EPTA) (kg)	0.30 (2 x AAA)
Inclus dans le kit	2 x AAA Batteries, Aucun sac ni box fourni
N° d'article :	4933447776
Code EAN dans SAP	4002395006526
PVB incl. TAR excl. TVA	85,70 CHF
PVB incl. TAR incl. TVA	92,30 CHF

## 2216-40 | MULTIMÈTRE NUMÉRIQUE

- Système TRMS pour une mesure toujours juste
- CAT III 600 V pour une sécurité accrue
- Durabilité et adhérence
- Utilisation à une main
- Ensemble de fonctionnalités adaptées aux électriciens - pour une utilisation intuitive
- Gamme automatique
- Fourni avec un test électrique



### 2216-40

Courant AC/DC (Ah)	10
Tension (AC) (V)	6.00 mV - 600
Tension (DC) (V)	600
mesure LoZ	Non
Résistance (kΩ)	40,000
Continu	Oui
Fréquence (Hz)	10 kHz - 50 kHz
Poids avec batterie (EPTA) (kg)	0.40 (2 x AA)
Inclus dans le kit	2 x AA Batteries, Aucun sac ni box fourni
N° d'article :	4933427309
Code EAN dans SAP	4002395240128
PVB incl. TAR excl. TVA	213,56 CHF
PVB incl. TAR incl. TVA	230,00 CHF

## 2217-40 | MULTIMÈTRE NUMÉRIQUE

- Toutes les fonctionnalités adaptées aux électriciens
- LO-Z – TRMS : mesure de valeur efficace
- Grand afficheur à haut contraste pour une parfaite lisibilité
- Système TRMS pour une mesure toujours juste
- Tous types de mesures : tension, courant, résistance, puissance et même température
- Lectures précises
- Mesure de la température
- Glissières pour l'accessoire de montage
- Fourni avec test électrique, thermocouple et 2 batteries A4
- Interface intuitive



2217-40	
Courant AC/DC (Ah)	10
Tension AC/DC (V)	600
mesure LoZ	Oui
Résistance (kΩ)	40,000
Continu	Oui
Capacité (µF)	1000
Température contact (°C)	-40 - +538
Fréquence (Hz)	2.00 Hz - 50.00 kHz
Poids avec batterie (EPTA) (kg)	0.40 (2 x AA)
Inclus dans le kit	2 x AA Batteries, Sac de transport
N° d'article :	4933416976
Code EAN dans SAP	4002395238064
PVB incl. TAR excl. TVA	242,34 CHF
PVB incl. TAR incl. TVA	261,00 CHF

 2 AA

## 2235-40 | PINCE MULTIMÈTRE NUMÉRIQUE

- Système TRMS pour une mesure toujours juste
- CAT III 600 V pour plus de sécurité
- Renforts anti-choc externes pour une durabilité accrue et une meilleure prise en main
- Eclairage LED intégré
- Utilisation à une main
- Facilité de mesure
- Fourni avec test électrique et 2 batteries A4
- Grip poignée



2235-40	
Machoire (mm)	25
AC Amps [A]	400
Tension AC/DC (V)	600
mesure LoZ	Non
Résistance (kΩ)	0.4
Continu	Oui
Poids avec batterie (EPTA) (kg)	0.30 (2 x AA)
Inclus dans le kit	2 x AA Batteries, Aucun sac ni box fourni
N° d'article :	4933427315
Code EAN dans SAP	4002395240135
PVB incl. TAR excl. TVA	183,84 CHF
PVB incl. TAR incl. TVA	198,00 CHF

 2 AA

## 2267-40 | THERMOMÈTRE INFRAROUGE À VISÉE LASER

- Visée à champs 10:1, améliore la précision des mesures sur les longues distances
- Gamme de température étendue de -30°C à 400°C
- Ecran LCD rétro-éclairé à fort contraste pour une bonne visibilité
- Paramétrages et utilisation simplifiés pour une prise en main facile et rapide
- Surmoulages antichocs et antidérapants
- Design ergonomique avec revêtement SoftGrip pour une bonne prise en main



2267-40	
Températures (°C)	-30 à 400
Précision (%)	±2
Répétabilité (%)	±0.08
Émissivité	0.95
Poids avec batterie (EPTA) (kg)	0.30 (2 x AA)
Inclus dans le kit	2 x AA Batteries, Aucun sac ni box fourni
N° d'article :	4933451906
Code EAN dans SAP	4002395282159
PVB incl. TAR excl. TVA	155,06 CHF
PVB incl. TAR incl. TVA	167,00 CHF

 2 AA

## 2200-40 | DÉTECTEUR DE TENSION SANS CONTACT

- Détecteur de tension sans contact couvrant une très large plage de 50 à 1000 V
- Utilisation ultra-simple : pointer le détecteur et en présence d'une tension un voyant rouge s'allume et bip est émis
- Bouton on / off avec voyant vert de contrôle
- Design ultra compact et léger pour se faufiler partout
- Indication de la tension
- Lumière rouge
- On/Off bouton
- Clip poche pour stockage facile



2200-40	
Tension (AC) (V)	50 - 1000
Classe sécurité	CAT IV 1000 V
Poids avec batterie (EPTA) (kg)	0.40 (AAA)
Inclus dans le kit	2 x AAA Batteries, Aucun sac ni box fourni
N° d'article :	4932352561
Code EAN dans SAP	4002395372195
PVB incl. TAR excl. TVA	30,27 CHF
PVB incl. TAR incl. TVA	32,60 CHF

 3 AAA

# PLOMBERIE





# M18 ONEBLHPT

**M18**

## M18™ FORCE LOGIC™ SERTISSEUSE BRUSHLESS ONE-KEY™

**ONE-KEY™**  
 UNLOCKING THE DIGITAL JOBSITE.

**FORCELOGIC™**

- Moteur sans charbons compact des sertisseuses FORCE LOGIC™ offre des connexions jusqu'à 10% plus rapides et 20% de temps de fonctionnement supplémentaire
- Indicateur de pression FORCE LOGIC™: fournit une confirmation visuelle d'une connexion de qualité
- Outil conçu pour une utilisation à une main, idéal pour les applications au-dessus de la tête et dans des espaces étroits
- L'outil enregistre et stocke chaque sertissage effectué. Les rapports de sertissages sont à retrouver et à éditer depuis l'application ONE-KEY™ sur smartphone ou sur la version navigateur web
- ONE-KEY™: outil de suivi et de sécurité offre une plate-forme de gestion d'inventaire basée sur le cloud qui prend en charge à la fois le suivi de l'emplacement de l'outil et la prévention contre le vol
- Communication batterie-outil: le fonctionnement de l'outil ne démarre pas pour éviter une pression incomplète en cas de batterie faible. La vérification de la batterie avant le sertissage assure une charge suffisante pour terminer chaque opération
- Permet de sertir les tubes métalliques jusqu'à 108 mm et des tubes composites de 110 mm
- Réception universelle des mâchoires pour s'adapter à la plupart des mâchoires disponibles sur le marché
- La gestion individuelle des cellules REDLINK™ optimise la durée de fonctionnement de l'outil et garantit la durabilité de l'ensemble batterie - outil à long terme
- Indicateur de batterie LED
- Système de batterie flexible : fonctionne avec toutes les batteries MILWAUKEE® M18™



	M18 ONEBLHPT-OC	M18 ONEBLHPT-302C	M18 ONEBLHPT-302C TH-SET	M18 ONEBLHPT-302C V-SET	M18 ONEBLHPT-302C U-SET	M18 ONEBLHPT-302C M-SET	M18 ONEBLHPT-302C Geberit Mapress Set
Force de sertissage (kN)	32	32	32	32	32	32	32
Pression max dans le métal (mm)	108	108	108	108	108	108	108
Pression max dans le plastique (mm)	110	110	110	110	110	110	110
Poids avec batterie (EPTA) (kg)	2.9 (M18 HB3)	2.9 (M18 HB3)	2.9 (M18 HB3)	2.9 (M18 HB3)	2.9 (M18 HB3)	2.9 (M18 HB3)	2.9 (M18 HB3)
Livré avec	-	-	3 mâchoires profil TH - 16/20/32 mm	3 mâchoires profil V - 15/22/28 mm	3 mâchoires profil U - 16/20/25 mm	3 mâchoires profil M - 15/22/28 mm	<attrib a="275" l="15" o="687496" p="511070">
Inclus dans le kit	Aucune batterie fournie, Aucun chargeur fourni, Kitbox	2 x M18 HB3 Packs Batteries, M12-18 FC Chargeur, Kitbox	2 x M18 HB3 Packs Batteries, M12-18 FC Chargeur, Kitbox	2 x M18 HB3 Packs Batteries, M12-18 FC Chargeur, Kitbox	2 x M18 HB3 Packs Batteries, M12-18 FC Chargeur, Kitbox	2 x M18 HB3 Packs Batteries, M12-18 FC Chargeur, Kitbox	2 x M18 HB3 Packs Batteries, M12-18 FC Chargeur, Kitbox
N° d'article :	4933478305	4933478306	4933478307	4933478308	4933478309	4933478310	4933480904
Code EAN dans SAP	4058546344825	4058546344832	4058546344986	4058546344993	4058546345006	4058546345013	4058546411893
PVB incl. TAR excl. TVA	2119.78 CHF	2456.82 CHF	3011.14 CHF	3011.14 CHF	3011.14 CHF	3011.14 CHF	2930.36 CHF
PVB incl. TAR incl. TVA	2283.00 CHF	2646.00 CHF	3243.00 CHF	3243.00 CHF	3243.00 CHF	3243.00 CHF	3156.00 CHF



Technologie ONE-KEY™



Utilisation à 1 main



Indicateur de pression FORCE LOGIC™

# M18 BLHPT

M18

## M18™ BRUSHLESS SERTISSEUSE FORCE LOGIC™

FORCELOGIC™

- Nouveau moteur BRUSHLESS (sans charbons) pour une vitesse d'exécution de 10% plus rapide et une autonomie 20% plus longue.
- Nouveau système hydraulique puissant 32 KN (3,2 T)
- Design vertical plus compact et un poids réduit de 13%. Outil plus léger pour plus de facilité d'exécution
- Manipulation à une main adaptée aux interventions dans des endroits étroits
- La gestion individuelle REDLINK™ protège la batterie contre les effets de surcharge pour une meilleure durée de vie
- Le système de communication intelligent entre l'outil et la batterie empêche le début d'un cycle de pression si la charge de batterie restante est insuffisante. Le voyant de charge lumineux de la batterie garantit une autonomie suffisante pour terminer chaque cycle de pression entamé
- L'indicateur de pression FORCE LOGIC™ confirme la qualité du sertissage
- Fiable et durable : jusqu'à 40 000 cycles ou 3 ans sans entretien. Grâce à l'électronique FORCE LOGIC™, vous êtes prévenu lorsque votre outil a besoin de maintenance.
- Sertissage possible sur des tuyaux de cuivre ou électro-zingué (jusqu'à 108 mm) et des tuyaux multi-couches ou PER (jusqu'à 110 mm)
- Indicateur de charge et éclairage LED
- Le moteur sans charbon, la batterie REDLITHIUM™ et l'électronique REDLINK™ offrent une puissance, autonomie et durabilité accrues
- Système de batterie rétrocompatible: fonctionne avec toutes les batteries MILWAUKEE® M18™
- Système de batterie flexible: fonctionne avec toutes les batteries MILWAUKEE® M18™



	M18 BLHPT-0C	M18 BLHPT-202C	M18 BLHPT-202C M-SET	M18 BLHPT-202C V-SET	M18 BLHPT-202C TH-SET	M18 BLHPT-202C U-SET	M18 BLHPT-202C Geberit Mapress Set
Force de sertissage (kN)	32	32	32	32	32	32	32
Pression max dans le métal (mm)	108	108	108	108	108	108	108
Pression max dans le plastique (mm)	110	110	110	110	110	110	110
Poids avec batterie (EPTA) (kg)	2.0 (M18 B2)	2.9 (M18 B2)	2.9 (M18 B2)	2.9 (M18 B2)	2.9 (M18 B2)	2.9 (M18 B2)	2.9 (M18 B2)
Livré avec	-	-	3 x mâchoires forme en M (15/22/28 mm)	3 x mâchoires forme en V (15/22/28 mm)	3 x mâchoires forme en TH (16/20/32 mm)	3 x mâchoires forme en U (16/20/25 mm)	2.9 (M18 B2) <attrib a="275" l="15" o="697495" p="248571" s="320" status="2" type="2"/>
Inclus dans le kit	Aucune batterie fournie, Aucun chargeur fourni, Kitbox	2 x M18 B2 Packs Batteries, 2 x M18 B2 Packs Batteries, M12-18 C Chargeur, Kitbox	2 x M18 B2 Packs Batteries, 2 x M18 B2 Packs Batteries, M12-18 C Chargeur, Kitbox	2 x M18 B2 Packs Batteries, 2 x M18 B2 Packs Batteries, M12-18 C Chargeur, Kitbox	2 x M18 B2 Packs Batteries, 2 x M18 B2 Packs Batteries, M12-18 C Chargeur, Kitbox	2 x M18 B2 Packs Batteries, 2 x M18 B2 Packs Batteries, M12-18 C Chargeur, Kitbox	2 x M18 B2 Packs Batteries, 2 x M18 B2 Packs Batteries, M12-18 C Chargeur, Kitbox
N° d'article :	4933478248	4933451132	4933451133	4933451134	4933451135	4933451136	4933480903
Code EAN dans SAP	4058546344252	4002395138012	4002395138029	4002395138036	4002395138043	4002395138050	4058546411886
PVB incl. TAR excl. TVA	2119,78 CHF	2207,99 CHF	2820,80 CHF	2820,80 CHF	2844,01 CHF	2844,01 CHF	2670,38 CHF
PVB incl. TAR incl. TVA	2283,00 CHF	2378,00 CHF	3038,00 CHF	3038,00 CHF	3063,00 CHF	3063,00 CHF	2876,00 CHF



Plus compact : design vertical



Sertissage avec une seule main



Indicateur de pression FORCE LOGIC™

# M18 BLHPTXL

M18

## M18™ FORCE LOGIC™ SERTISSEUSE XL BRUSHLESS

FORCELOGIC™

- Nouveau moteur BRUSHLESS (sans charbons) sur les produits hydraulique FORCE LOGIC™ pour une vitesse d'exécution de 10% plus rapide et une autonomie 20% plus longue
- Indicateur de pression FORCE LOGIC™ : donne la confirmation d'une connexion réussie
- Une gamme élargie : jusqu'à 108mm sur du cuivre, de l'acier et de l'acier inoxydable + 4" dans les tuyaux en acier
- Manipulation à une main adaptée aux interventions dans des endroits étroits
- La longueur de course ajustable permet l'utilisation de toutes les mâchoires standards MILWAUKEE® J18 et les mâchoires les plus courantes et compétitives disponibles sur le marché
- FORCE LOGIC™ fiabilité longue durée : pas de limitation de cycle pendant un intervalle de 3 ans
- L'Auto-cycle assure un cycle de pression complet à chaque cycle de pression
- Le système de communication intelligent entre l'outil et la batterie empêche le début d'un cycle de pression si la charge de batterie restante est insuffisante. Le voyant de charge lumineux de la batterie garantit une autonomie suffisante pour terminer chaque cycle de pression entamé
- Indicateur de charge et éclairage LED
- Le moteur sans charbon, la batterie REDLITHIUM™ et l'électronique REDLINK™ offrent une puissance, autonomie et durabilité accrues
- Système de batterie rétrocompatible: fonctionne avec toutes les batteries MILWAUKEE® M18™



	M18 BLHPTXL-0P	M18 BLHPTXL-502P
Presskraft (kN)	32	32
Max. Durchmesser in C-Stahl und Edelstahl (mm)	108	108
Max. Durchmesser Mehrschicht-Verbund (mm)	110	110
Max. Durchmesser Kupfer (mm)	108	108
Max. Durchmesser in Stahl [mm]	102	102
Gewicht mit Akku (EPTA) (kg)	3,9 (M18 B5)	3,9 (M18 B5)
Lieferumfang	Aucune batterie fournie, Aucun chargeur fourni, PACKOUT™ box	2 x M18 B5 Packs Batteries, M12-18 C Chargeur, PACKOUT™ box
Artikelnummer	4933479440	4933479441
GTIN	4058546372347	4058546372354
PVB incl. TAR excl. TVA	2636,03 CHF	2968,43 CHF
PVB incl. TAR incl. TVA	2839,00 CHF	3197,00 CHF



Une gamme élargie : jusqu'à 108mm sur du cuivre, de l'acier et de l'acier inoxydable, + 4" dans les tuyaux en acier



Indicateur de pression FORCE LOGIC™



Auto-cycle : cycle de pression complet automatique



# M12 HPT

## M12™ SERTISSEUSE HYDRAULIQUE FORCE LOGIC™



## FORCELOGIC™

- Sertisseuse la plus légère et la plus compacte du marché (1,8 kg)
- Nouveau système hydraulique puissant de 19 kN (1.9 T) à vitesse contrôlée
- Plus compacte, plus maniable, plus légère pour travailler à main levée, en hauteur ou dans les espaces réduits
- Vérification de l'état de la batterie avant le sertissage pour éviter tout problème ou arrêt au cours de l'opération
- Alerte maintenance: l'électronique FORCE LOGIC™ vous prévient lorsque l'outil a besoin de maintenance
- Jusqu'à 40 000 cycles sans entretien
- Réalisation du sertissage par étape avec un indicateur LED lors de la fin du sertissage
- Compatible avec les matrices standards de marques professionnelles
- Grande capacité de sertissage sur le cuivre et l'électro-zingué du Ø 12 mm au Ø 35 mm et sur le multi-couche et le PER du Ø 12 mm au Ø 40 mm
- Gestion individuelle des cellules pour une batterie 100% chargée optimisant ainsi sa durée de vie et son autonomie
- Indicateur de charge intégré
- La batterie REDLITHIUM™ protège l'outil et la batterie contre les surchauffes et les surcharges pour une meilleure autonomie et une durée de vie plus longue de l'ensemble.
- Système de batterie flexible: fonctionne avec toutes les batteries MILWAUKEE® M12™



	M12 HPT-0C	M12 HPT-202C	M12 HPT-202C M-SET	M12 HPT-202C V-SET	M12 HPT-202C V-SET2	M12 HPT-202C TH-SET	M12 HPT-202C U-SET	M12 HPT-202C Geberit Mappress Set
Force de sertissage (kN)	19	19	19	19	19	19	19	19
Pression max dans le métal (mm)	35	35	35	35	35	35	35	35
Pression max dans le plastique (mm)	40	40	40	40	40	40	40	40
Poids avec batterie (EPTA) (kg)	1.8 (M12 B2)	1.8 (M12 B2)	1.8 (M12 B2)	1.8 (M12 B2)	1.8 (M12 B2)	1.8 (M12 B2)	1.8 (M12 B2)	1.8 (M12 B2)
Livré avec	<attrib a="275" l="15" o="502613" p="127609">-</attrib>	-	3 x Mâchoire profil M (15/22/28 mm)	3 x Mâchoire profil V (15/22/28 mm)	3 x Mâchoire profil V (14/16/22 mm)	3 x Mâchoire profil TH (16/20/32 mm)	3 x Mâchoire profil U (16/20/25 mm)	3 x Mâchoire profil U <attrib a="275" l="15" o="687494">-</attrib>
Inclus dans le kit	Aucune batterie fournie, Aucun chargeur fourni, Kitbox	2 x M12 B2 Packs Batteries, C12 C Chargeur, Kitbox	2 x M12 B2 Packs Batteries, C12 C Chargeur, Kitbox	2 x M12 B2 Packs Batteries, C12 C Chargeur, Kitbox	2 x M12 B2 Packs Batteries, C12 C Chargeur, Kitbox	2 x M12 B2 Packs Batteries, C12 C Chargeur, Kitbox	2 x M12 B2 Packs Batteries, C12 C Chargeur, Kitbox	2 x M12 B2 Packs Batteries, C12 C Chargeur, Kitbox
N° d'article :	4933478247	4933443085	4933443095	4933443100	4933459382	4933443105	4933443110	4933480902
Code EAN dans SAP	4058546344245	4002395003037	4002395003044	4002395003051	4058546010430	4002395003068	4002395003075	4058546411879
PVB incl. TAR excl. TVA	1539,00 CHF	1664,81 CHF	2087,28 CHF	2087,28 CHF	2087,28 CHF	2087,28 CHF	2087,28 CHF	1994,43 CHF
PVB incl. TAR incl. TVA	1657,50 CHF	1793,00 CHF	2248,00 CHF	2248,00 CHF	2248,00 CHF	2248,00 CHF	2248,00 CHF	2148,00 CHF



Utilisation à 1 main



Tête rotative à 360°



Indicateur de presse

# MÂCHOIRES SERTISSEUSE (PLOMBERIE)

Les mâchoires de sertissage M12™ et M18™ FORCE LOGIC™ sont réalisées pour les professionnels pour des sertissages durables. Fabriquées pour une ouverture à un doigt, ces mâchoires sont conçues pour les sertisseuses une main M12™ et M18™ FORCE LOGIC™. Ces mâchoires de sertissage délivrent des connexions réussies sur toutes les marques compatibles jusqu'à 108mm.



Profils des mâchoires	Diamètre nominal	Description produit catalogue	M12 HPT			M18 BLHPT					M18 BLHPTXL					
			N° d'article :	Code EAN dans SAP	PVB incl. TAR excl. TVA	Description produit catalogue	N° d'article :	Code EAN dans SAP	PVB incl. TAR excl. TVA	PVB incl. TAR incl. TVA	Description produit catalogue	N° d'article :	Code EAN dans SAP	PVB incl. TAR excl. TVA	PVB incl. TAR incl. TVA	
MP	1/2"	-	-	-	-	J18-MP1/2	4932479442	4058546372361	261,84 CHF	282,00 CHF	J18-MP1/2	4932479442	4058546372361	261,84 CHF	282,00 CHF	
	3/4"	-	-	-	-	J18-MP3/4	4932479443	4058546372378	380,69 CHF	410,00 CHF	J18-MP3/4	4932479443	4058546372378	380,69 CHF	410,00 CHF	
	1"	-	-	-	-	J18-MP1"	4932479444	4058546372385	380,69 CHF	410,00 CHF	J18-MP1"	4932479444	4058546372385	380,69 CHF	410,00 CHF	
	1 1/4"	-	-	-	-	J18-MP1 1/4"	4932479445	4058546372392	788,30 CHF	849,00 CHF	J18-MP1 1/4"	4932479445	4058546372392	788,30 CHF	849,00 CHF	
	1 1/2"	-	-	-	-	J18-MP1 1/2"	4932479446	4058546372408	854,22 CHF	920,00 CHF	J18-MP1 1/2"	4932479446	4058546372408	854,22 CHF	920,00 CHF	
	2"	-	-	-	-	J18-MP2"	4932479447	4058546372415	881,15 CHF	949,00 CHF	J18-MP2"	4932479447	4058546372415	881,15 CHF	949,00 CHF	
	2 1/2"	-	-	-	-						RJ18XL-MP2 1/2"	4932479448	4058546372422	-	-	
	3"	-	-	-	-						RJ18XL-MP3"	4932479449	4058546372439	-	-	
	4"	-	-	-	-						RJ18XL-MP4"	4932479450	4058546372446	-	-	
	M	12	J12-M12	4932430243	4002395379040	194,99 CHF	210,00 CHF	J18-M12	4932430244	4002395379057	215,41 CHF	232,00 CHF	J18-M12	4932430244	4002395379057	215,41 CHF
15		J12-M15	4932430245	4002395379064	194,99 CHF	210,00 CHF	J18-M15	4932430246	4002395379071	215,41 CHF	232,00 CHF	J18-M15	4932430246	4002395379071	215,41 CHF	232,00 CHF
18		J12-M18	4932430247	4002395379081	194,99 CHF	210,00 CHF	J18-M18	4932430248	4002395379088	215,41 CHF	232,00 CHF	J18-M18	4932430248	4002395379088	215,41 CHF	232,00 CHF
22		J12-M22	4932430249	4002395379101	194,99 CHF	210,00 CHF	J18-M22	4932430250	4002395379118	215,41 CHF	232,00 CHF	J18-M22	4932430250	4002395379118	215,41 CHF	232,00 CHF
28		J12-M28	4932430251	4002395379125	194,99 CHF	210,00 CHF	J18-M28	4932430252	4002395379132	215,41 CHF	232,00 CHF	J18-M28	4932430252	4002395379132	215,41 CHF	232,00 CHF
35		J12-M35	4932430253	4002395379149	246,98 CHF	266,00 CHF	J18-M35	4932430254	4002395379156	215,41 CHF	232,00 CHF	J18-M35	4932430254	4002395379156	215,41 CHF	232,00 CHF
42		-	-	-	-						J18-M42	4932430255	4002395379163	881,15 CHF	949,00 CHF	
54		-	-	-	-						J18-M42	4932430256	4002395379170	881,15 CHF	949,00 CHF	
76.1		-	-	-	-						RJ18XL-M76.1	4932479458	4058546372521	1315,69 CHF	1417,00 CHF	
88.9		-	-	-	-						RJ18XL-M88.9	4932479459	4058546372538	1446,61 CHF	1558,00 CHF	
V	108	-	-	-	-						RJ18XL-M108	4932479460	4058546372545	1446,61 CHF	1558,00 CHF	
	12	J12-V12	4932430260	4002395379217	194,99 CHF	210,00 CHF	J18-V12	4932430261	4002395379224	215,41 CHF	232,00 CHF	J18-V12	4932430261	4002395379224	215,41 CHF	232,00 CHF
	14	J12-V14	4932430262	4002395379234	194,99 CHF	210,00 CHF	J18-V14	4932430263	4002395379241	215,41 CHF	232,00 CHF	J18-V14	4932430263	4002395379241	215,41 CHF	232,00 CHF
	15	J12-V15	4932430263	4002395379241	194,99 CHF	210,00 CHF	J18-V15	4932430264	4002395379248	215,41 CHF	232,00 CHF	J18-V15	4932430264	4002395379248	215,41 CHF	232,00 CHF
	16	J12-V16	4932430264	4002395379249	194,99 CHF	210,00 CHF	J18-V16	4932430265	4002395379256	215,41 CHF	232,00 CHF	J18-V16	4932430265	4002395379256	215,41 CHF	232,00 CHF
	18	J12-V18	4932430266	4002395379263	194,99 CHF	210,00 CHF	J18-V18	4932430267	4002395379270	215,41 CHF	232,00 CHF	J18-V18	4932430267	4002395379270	215,41 CHF	232,00 CHF
	22	J12-V22	4932430268	4002395379279	194,99 CHF	210,00 CHF	J18-V22	4932430269	4002395379286	215,41 CHF	232,00 CHF	J18-V22	4932430269	4002395379286	215,41 CHF	232,00 CHF
	28	J12-V28	4932430269	4002395379293	194,99 CHF	210,00 CHF	J18-V28	4932430270	4002395379300	215,41 CHF	232,00 CHF	J18-V28	4932430270	4002395379300	215,41 CHF	232,00 CHF
	35	J12-V35	4932430270	4002395379316	246,98 CHF	266,00 CHF	J18-V35	4932430271	4002395379323	215,41 CHF	232,00 CHF	J18-V35	4932430271	4002395379323	215,41 CHF	232,00 CHF
	42	-	-	-	-						J18-V42	4932430272	4002395379330	881,15 CHF	949,00 CHF	
TH	54	-	-	-	-						RJ18-V42	4932430273	4002395379337	881,15 CHF	949,00 CHF	
	64	-	-	-	-						RJ18-V42	4932430274	4002395379344	881,15 CHF	949,00 CHF	
	66.7	-	-	-	-						RJ18-V66.7	4932479454	4058546372484	917,36 CHF	988,00 CHF	
	76.1	-	-	-	-						RJ18-V76.1	4932479455	4058546372491	985,14 CHF	1061,00 CHF	
	88.9	-	-	-	-						RJ18-V88.9	4932479456	4058546372507	985,14 CHF	1061,00 CHF	
	108	-	-	-	-						RJ18-V108	4932479457	4058546372514	1113,28 CHF	1199,00 CHF	
	14	J12-TH14	4932430274	4002395379354	204,27 CHF	220,00 CHF	J18-TH14	4932430275	4002395379361	215,41 CHF	232,00 CHF	J18-TH14	4932430275	4002395379361	215,41 CHF	232,00 CHF
	16	J12-TH16	4932430275	4002395379371	194,99 CHF	210,00 CHF	J18-TH16	4932430276	4002395379378	215,41 CHF	232,00 CHF	J18-TH16	4932430276	4002395379378	215,41 CHF	232,00 CHF
	18	J12-TH18	4932430276	4002395379387	204,27 CHF	220,00 CHF	J18-TH18	4932430277	4002395379394	215,41 CHF	232,00 CHF	J18-TH18	4932430277	4002395379394	215,41 CHF	232,00 CHF
	20	J12-TH20	4932430277	4002395379396	194,99 CHF	210,00 CHF	J18-TH20	4932430278	4002395379403	215,41 CHF	232,00 CHF	J18-TH20	4932430278	4002395379403	215,41 CHF	232,00 CHF
U	25	J12-TH25	4932430282	4002395379439	204,27 CHF	220,00 CHF	J18-TH25	4932430283	4002395380169	215,41 CHF	232,00 CHF	J18-TH25	4932430283	4002395380169	215,41 CHF	232,00 CHF
	26	J12-TH26	4932430283	4002395379446	194,99 CHF	210,00 CHF	J18-TH26	4932430284	4002395379453	215,41 CHF	232,00 CHF	J18-TH26	4932430284	4002395379453	215,41 CHF	232,00 CHF
	32	J12-TH32	4932430285	4002395379460	194,99 CHF	210,00 CHF	J18-TH32	4932430286	4002395379477	215,41 CHF	232,00 CHF	J18-TH32	4932430286	4002395379477	215,41 CHF	232,00 CHF
	40	J12-TH40	4932430287	4002395379484	268,34 CHF	289,00 CHF						RJ18-TH40	4932430288	4002395379491	606,31 CHF	653,00 CHF
	50	-	-	-	-							RJ18-TH40	4932430289	4002395379498	606,31 CHF	653,00 CHF
	63	-	-	-	-							RJ18-TH50	4932430290	4002395379505	662,95 CHF	714,00 CHF
	14	J12-U14	4932430291	4002395379521	204,27 CHF	220,00 CHF	J18-U14	4932430292	4002395379538	215,41 CHF	232,00 CHF	J18-U14	4932430292	4002395379538	215,41 CHF	232,00 CHF
	16	J12-U16	4932430292	4002395379539	194,99 CHF	210,00 CHF	J18-U16	4932430293	4002395379555	215,41 CHF	232,00 CHF	J18-U16	4932430293	4002395379555	215,41 CHF	232,00 CHF
	18	J12-U18	4932430293	4002395379566	204,27 CHF	220,00 CHF	J18-U18	4932430294	4002395379572	215,41 CHF	232,00 CHF	J18-U18	4932430294	4002395379572	215,41 CHF	232,00 CHF
	20	J12-U20	4932430294	4002395379583	194,99 CHF	210,00 CHF	J18-U20	4932430295	4002395379589	215,41 CHF	232,00 CHF	J18-U20	4932430295	4002395379589	215,41 CHF	232,00 CHF
Acz	25	J12-U25	4932430299	4002395379606	194,99 CHF	210,00 CHF	J18-U25	4932430300	4002395379613	215,41 CHF	232,00 CHF	J18-U25	4932430300	4002395379613	215,41 CHF	232,00 CHF
	32	J12-U32	4932430301	4002395379620	194,99 CHF	210,00 CHF	J18-U32	4932430302	4002395379637	215,41 CHF	232,00 CHF	J18-U32	4932430302	4002395379637	215,41 CHF	232,00 CHF
	40	J12-U40	4932430303	4002395379644	268,34 CHF	289,00 CHF						RJ18-U40	4932430304	4002395379651	613,74 CHF	661,00 CHF
	50	-	-	-	-							RJ18-U40	4932430305	4002395379658	613,74 CHF	661,00 CHF
	63	-	-	-	-							RJ18-U50	4932430306	4002395379665	662,95 CHF	714,00 CHF
	12	J12-Acz 12	4932459388	4058546010492	215,41 CHF	232,00 CHF	-	-	-	-	-	-	-	-	-	
	16	J12-Acz 16	4932459389	4058546010508	215,41 CHF	232,00 CHF	-	-	-	-	-	-	-	-	-	
	20	J12-Acz 20	4932459390	4058546010515	215,41 CHF	232,00 CHF	-	-	-	-	-	-	-	-	-	
	25	J12-Acz 25	4932459391	4058546010522	215,41 CHF	232,00 CHF	-	-	-	-	-	-	-	-	-	
	G	16	J12-G16	4932464217	4058546221621	194,99 CHF	210,00 CHF	J18-G16	4932464544	4058546224899	246,98 CHF	266,00 CHF	J18-G16	4932464544	4058546224899	246,98 CHF
20		J12-G20	4932464218	4058546221638	194,99 CHF	210,00 CHF	J18-G20	4932464545	4058546224905	246,98 CHF	266,00 CHF	J18-G20	4932464545	4058546224905	246,98 CHF	266,00 CHF
26		J12-G26	4932464219	4058546221655	194,99 CHF	210,00 CHF	J18-G26	4932464546	4058546224912	246,98 CHF	266,00 CHF	J18-G26	4932464546	4058546224912	246,98 CHF	266,00 CHF
32		J12-G32	4932464220	4058546221672	194,99 CHF	210,00 CHF	J18-G32	4932464547</								

## MÂCHOIRES DE SERTISSAGE GEBERIT MAPRESS



- Mâchoires Geberit Mapress
- Système de sertissage approuvé par Geberit
- Les mâchoires les plus durables

Convient aux outils de sertir Milwaukee	Description	Fabricants des systèmes de tuyaux et raccords	Diamètre nominal	Pipe Diameter	Profils des mâchoires	N° d'article :	Code EAN dans SAP	PVB incl. TAR excl. TVA	PVB incl. TAR incl. TVA
M12 HPT	J12-M12 Geberit	Geberit: Mapress	12	12 mm	M	4932480879	4058546411640	194,99 CHF	210,00 CHF
	J12-M15 Geberit	Geberit: Mapress	15	15 mm	M	4932480880	4058546411657	194,99 CHF	210,00 CHF
	J12-M18 Geberit	Geberit: Mapress	18	18 mm	M	4932480881	4058546411664	198,70 CHF	214,00 CHF
	J12-M22 Geberit	Geberit: Mapress	22	22 mm	M	4932480882	4058546411671	198,70 CHF	214,00 CHF
	J12-M28 Geberit	Geberit: Mapress	28	28 mm	M	4932480883	4058546411688	198,70 CHF	214,00 CHF
	J12-M35 Geberit	Geberit: Mapress	35	35 mm	M	4932480884	4058546411695	198,70 CHF	214,00 CHF
M18 BLHPT, M18 ONEBLHPT	J18-M12 Geberit	Geberit: Mapress	12	12 mm	M	4932480885	4058546411701	210,77 CHF	227,00 CHF
	J18-M15 Geberit	Geberit: Mapress	15	15 mm	M	4932480886	4058546411718	210,77 CHF	227,00 CHF
	J18-M18 Geberit	Geberit: Mapress	18	18 mm	M	4932480887	4058546411725	223,77 CHF	241,00 CHF
	J18-M22 Geberit	Geberit: Mapress	22	22 mm	M	4932480888	4058546411732	223,77 CHF	241,00 CHF
	J18-M28 Geberit	Geberit: Mapress	28	28 mm	M	4932480889	4058546411749	223,77 CHF	241,00 CHF
	J18-M35 Geberit	Geberit: Mapress	35	35 mm	M	4932480890	4058546411756	223,77 CHF	241,00 CHF

## MÂCHOIRES DE SERTISSAGE GEBERIT MAPRESS



- Mâchoires Geberit Mepla et Mepla Therm
- Système de sertissage approuvé par Geberit
- Les mâchoires les plus durables

Convient aux outils de sertir Milwaukee	Description	Fabricants des systèmes de tuyaux et raccords	Diamètre nominal	Pipe Diameter	Profils des mâchoires	N° d'article :	Code EAN dans SAP	PVB incl. TAR excl. TVA	PVB incl. TAR incl. TVA
M12 HPT	J12-G16 Geberit	Geberit: Mepla & Mepla Therm	16	16 mm	G	4932480891	4058546411763	204,27 CHF	220,00 CHF
	J12-G20 Geberit	Geberit: Mepla & Mepla Therm	20	20 mm	G	4932480892	4058546411770	204,27 CHF	220,00 CHF
	J12-G26 Geberit	Geberit: Mepla & Mepla Therm	26	26 mm	G	4932480893	4058546411787	204,27 CHF	220,00 CHF
	J12-G32 Geberit	Geberit: Mepla & Mepla Therm	32	32 mm	G	4932480894	4058546411794	223,77 CHF	241,00 CHF
	J12-G40 Geberit	Geberit: Mepla & Mepla Therm	40	40 mm	G	4932480895	4058546411800	235,84 CHF	254,00 CHF
	J18-G16 Geberit	Geberit: Mepla & Mepla Therm	16	16 mm	G	4932480896	4058546411817	223,77 CHF	241,00 CHF
M18 BLHPT, M18 ONEBLHPT	J18-G20 Geberit	Geberit: Mepla & Mepla Therm	20	20 mm	G	4932480897	4058546411824	223,77 CHF	241,00 CHF
	J18-G26 Geberit	Geberit: Mepla & Mepla Therm	26	26 mm	G	4932480898	4058546411831	223,77 CHF	241,00 CHF
	J18-G32 Geberit	Geberit: Mepla & Mepla Therm	32	32 mm	G	4932480899	4058546411848	247,91 CHF	267,00 CHF
	J18-G40 Geberit	Geberit: Mepla & Mepla Therm	40	40 mm	G	4932480900	4058546411855	247,91 CHF	267,00 CHF
	J18-G50 Geberit	Geberit: Mepla & Mepla Therm	50	50 mm	G	4932480901	4058546411862	311,05 CHF	335,00 CHF

## ANNEAU DE SERTISSAGE GEBERIT MEPLA



- Anneau de sertissage Geberit Mepla
- Système de sertissage approuvé par Geberit, Les anneaux de sertissage les plus durables,

Convient aux outils de sertir Milwaukee	Description	Fabricants des systèmes de tuyaux et raccords	Diamètre nominal	Pipe Diameter	Pipe fittings brand	Profils des mâchoires	N° d'article :	Code EAN dans SAP	PVB incl. TAR excl. TVA	PVB incl. TAR incl. TVA
M18 BLHPT, M18 HPT	RJ18-G63 Geberit	Geberit: Mepla & Mepla Therm	63	63 mm	Geberit: Mepla, Mepla Therm	G	4932480966	4058546412517	872,79 CHF	940,00 CHF
	RJ18-G75 Geberit	Geberit: Mepla & Mepla Therm	75	75 mm	Geberit: Mepla, Mepla Therm	G	4932480967	4058546412524	1123,49 CHF	1210,00 CHF

## MÂCHOIRES DE SERTISSAGE GEBERIT FLOWFIT



- Profils de sertissage Geberit FlowFit
- Système entièrement approuvé pour les raccords à sertir Geberit
- La conception de la mâchoire la plus durable, sans entretien ni inspection

Convient aux outils de sertir Milwaukee	Description	Fabricants des systèmes de tuyaux et raccords	Diamètre nominal	Pipe Diameter	Profils des mâchoires	N° d'article :	Code EAN dans SAP	PVB incl. TAR excl. TVA	PVB incl. TAR incl. TVA
M12 HPT	J12-FF 16-40 Geberit	Geberit FlowFit	16-40	16 mm, 20 mm, 25 mm, 32 mm, 40 mm	FF	4932480981	4058546412661	535,75 CHF	577,00 CHF
M18 BLHPT, M18 ONEBLHPT	J18-FF 16-40 Geberit	Geberit FlowFit	16-40	16 mm, 20 mm, 25 mm, 32 mm, 40 mm	FF	4932480982	4058546412678	556,17 CHF	599,00 CHF
M18 BLHPT, M18 ONEBLHPT	J18-FF 50-75 Geberit	Geberit FlowFit	50-75	50 mm, 63 mm, 75 mm	FF	4932480983	4058546412685	784,59 CHF	845,00 CHF

## MÂCHOIRE DE SERTISSAGE B



- Mâchoires de pressage originales Conex & Bänninger MaxiPro >B<
- Homologation complète pour les systèmes de tuyauterie Conex&Bänninger MaxiPro

Convient aux outils de sertir Milwaukee	Description	Fabricants des systèmes de tuyaux et raccords	Diamètre nominal	Pipe Diameter	Profils des mâchoires	N° d'article :	Code EAN dans SAP	PVB incl. TAR excl. TVA	PVB incl. TAR incl. TVA
M12 HPT	J12-BMP 1/4"	Conex & Bänninger >B< MaxiPro	1/4"	1/4"	BMP	4932493155	4058546480264	207,06 CHF	223,00 CHF
M12 HPT	J12-BMP 3/8"	Conex & Bänninger >B< MaxiPro	3/8"	3/8"	BMP	4932493156	4058546480271	207,06 CHF	223,00 CHF
M12 HPT	J12-BMP 1/2"	Conex & Bänninger >B< MaxiPro	1/2"	1/2"	BMP	4932493157	4058546480288	207,06 CHF	223,00 CHF
M12 HPT	J12-BMP 3/4"	Conex & Bänninger >B< MaxiPro	3/4"	3/4"	BMP	4932493158	4058546480295	207,06 CHF	223,00 CHF
M12 HPT	J12-BMP 7/8"	Conex & Bänninger >B< MaxiPro	7/8"	7/8"	BMP	4932493159	4058546480301	207,06 CHF	223,00 CHF
M12 HPT	J12-BMP 1"	Conex & Bänninger >B< MaxiPro	1"	1"	BMP	4932493160	4058546480318	207,06 CHF	223,00 CHF
M12 HPT	J12-BMP 1 1/8"	Conex & Bänninger >B< MaxiPro	1 1/8"	1 1/8"	BMP	4932493161	4058546480325	207,06 CHF	223,00 CHF
M12 HPT	J12-BMP 1 1/2"	Conex & Bänninger >B< MaxiPro	1 1/2"	1 1/2"	BMP	4932493162	4058546480332	218,20 CHF	235,00 CHF
M18 BLHPT, M18 BLHPTXL, M18 ONEBLHPT	J18-BMP 1/4"	Conex & Bänninger >B< MaxiPro	1/4"	1/4"	BMP	4932493163	4058546480349	241,41 CHF	260,00 CHF
M18 BLHPT, M18 BLHPTXL, M18 ONEBLHPT	J18-BMP 3/8"	Conex & Bänninger >B< MaxiPro	3/8"	3/8"	BMP	4932493164	4058546480356	241,41 CHF	260,00 CHF
M18 BLHPTXL, M18 BLHPT, M18 ONEBLHPT	J18-BMP 1/2"	Conex & Bänninger >B< MaxiPro	1/2"	1/2"	BMP	4932493165	4058546480363	241,41 CHF	260,00 CHF
M18 BLHPT, M18 BLHPTXL, M18 ONEBLHPT	J18-BMP 3/4"	Conex & Bänninger >B< MaxiPro	3/4"	3/4"	BMP	4932493166	4058546480370	241,41 CHF	260,00 CHF
M18 BLHPT, M18 BLHPTXL, M18 ONEBLHPT	J18-BMP 7/8"	Conex & Bänninger >B< MaxiPro	7/8"	7/8"	BMP	4932493167	4058546480387	241,41 CHF	260,00 CHF
M18 BLHPT, M18 BLHPTXL, M18 ONEBLHPT	J18-BMP 1"	Conex & Bänninger >B< MaxiPro	1"	1"	BMP	4932493168	4058546480394	241,41 CHF	260,00 CHF
M18 BLHPT, M18 BLHPTXL, M18 ONEBLHPT	J18-BMP 1 1/8"	Conex & Bänninger >B< MaxiPro	1 1/8"	1 1/8"	BMP	4932493169	4058546480400	253,48 CHF	273,00 CHF
M18 BLHPT, M18 BLHPTXL, M18 ONEBLHPT	J18-BMP 1 1/2"	Conex & Bänninger >B< MaxiPro	1 1/2"	1 1/2"	BMP	4932493170	4058546480417	264,62 CHF	285,00 CHF

## M18 FPT2 | M18 FUEL™ FILIÈRE POUR TUYAU 2" ONE-KEY™

M18 FUEL

- Première filière 18 V 2" au monde sur le marché entièrement universel avec des têtes de filières compétitives. Conçue pour les tuyaux de 1/8" à 2"
- Innovation MILWAUKEE®, cette filière est équipée de la technologie AUTO-STOP™ évitant l'effet rebond de l'outil et ainsi protéger l'utilisateur
- Directement compatible avec Ridgid 12-R, avec les kits d'adaptateurs MILWAUKEE® FPT2AK-RI pour Ridgid 11-R, MILWAUKEE®FPT2AK-RE pour Rems Quick Change et MILWAUKEE® FPT2AK-RO pour Rothenberger SUPER CUT
- 2 vitesses: vitesse 1, 0 - 29 tr / min, pour 1-1/4" - 2", et vitesse 2, 0 - 41 tr / min, pour 1/8" - 1", pour une qualité de filetage optimisée dans toutes les tailles offrant ainsi plus de rapidité et de productivité
- Des journées complètes de travail sur une seule charge de batterie, avec plus de 25 filets 2" et plus de 60 filets 1/2" sur une batterie M18™ 12.0 Ah
- La prise latérale ne permet aucun engagement avec la tête de filière avant ou pendant le processus de filetage
- L'ADN de notre plateforme FUEL™ redéfinit l'équilibre des technologies sans fil. Le moteur POWERSTATE™ sans charbon de MILWAUKEE®, la batterie REDLITHIUM™ et l'intelligence électronique REDLINK PLUS™ offrant une puissance, une autonomie et une durabilité exceptionnelles



	M18 FPT2-0C	M18 FPT2-121C
Réglages vitesse	2	2
Vitesse à vide (tr/min)	0 - 29/ 0 - 41	0 - 29/ 0 - 41
Filetage (mm)	3.2 - 52 / 1/8" - 2"	3.2 - 52 / 1/8" - 2"
Poids avec batterie (EPTA) (kg)	11.3 (M18 HB12)	11.3 (M18 HB12)
Livré avec	<attrib a="275" l="15" o="510217" p="510190">	<attrib a="275" l="15" o="510218" p="510190">
Inclus dans le kit	Aucune batterie fournie, Aucun chargeur fourni, Kitbox	1 x M18 HB12 Pack Batterie, M12-18 FC Chargeur, Kitbox
N° d'article :	4933478596	4933478597
Code EAN dans SAP	4058546347895	4058546347901
PVB incl. TAR excl. TVA	1374,19 CHF	1737,23 CHF
PVB incl. TAR incl. TVA	1480,00 CHF	1871,00 CHF

## M18 FPT114 | FILIÈRE M18 FUEL™ 1 1/4" ONE-KEY™

M18 FUEL

- Large capacité de filetage de 1/8" à 1 1/4"
- Innovation MILWAUKEE®, cette filière est équipée de la technologie AUTOSTOP™ évitant l'effet rebond de l'outil et ainsi protéger l'utilisateur
- Sa légèreté et sa taille compacte permet de l'utiliser sur des tuyaux installés dans des espaces réduits
- Compatible avec les nouvelles têtes MILWAUKEE® FPT114H et Ridgid 11R jusqu'à 1 1/4"
- Jusqu'à 50 filetages sur un tuyau 3/4" avec une seule charge de batterie M18™ HIGH OUTPUT™ 8.0Ah
- La poignée latérale Side Grip ne permet aucun engagement avec la rotation de la tête avant ou pendant le processus de filetage
- L'ADN de notre plateforme FUEL™ redéfinit l'équilibre des technologies sans fil. Le moteur POWERSTATE™ sans charbon de MILWAUKEE®, la batterie REDLITHIUM™ et l'intelligence électronique REDLINK PLUS™ offrant une puissance, une autonomie et une durabilité exceptionnelles
- La localisation et la sécurité de l'outil via la technologie ONE-KEY™ se font grâce à l'enregistrement des données sur le cloud pour une visualisation rapide de l'inventaire via Bluetooth. ONE-KEY™ dispose également d'une fonctionnalité de verrouillage à distance
- Système de batterie rétrocompatible: fonctionne avec toutes les batteries MILWAUKEE® M18™



	M18 FPT114-0C	M18 FPT114-802C	M18 FPT114-802CA
Réglages vitesse	1	1	1
Vitesse à vide (tr/min)	0 - 35	0 - 35	0 - 35
Taille [inch]	1/8" - 1 1/4"	1/8" - 1 1/4"	1/8" - 1 1/4"
Poids avec batterie (EPTA) (kg)	5.9 (M18 HB8)	5.9 (M18 HB8)	5.9 (M18 HB8)
Têtes incluses	-	-	4 têtes BSPT (1/2"/3/4"/1/1/4")
Inclus dans le kit	Aucune batterie fournie, Aucun chargeur fourni, Kitbox	2 x M18 HB8 Packs Batteries, M12-18 FC Chargeur, Kitbox	2 x M18 HB8 Packs Batteries, M12-18 FC Chargeur, Kitbox
N° d'article :	4933480220	4933479420	4933479421
Code EAN dans SAP	4058546405052	4058546372149	4058546372156
PVB incl. TAR excl. TVA	1185,70 CHF	1540,39 CHF	2144,85 CHF
PVB incl. TAR incl. TVA	1277,00 CHF	1659,00 CHF	2310,00 CHF

## MPS MILWAUKEE® SUPPORT A TUBES

- Le premier support à tubes avec étau à chaîne pliable, ce qui permet un transport et un rangement plus facile
- Capable de pincer divers matériaux comme des tuyaux, de l'entretoise, des cornières et tout autre matériel jusqu'à 165mm ou 6"
- Le support à tubes avec étau à chaîne MILWAUKEE® peut être utilisé avec une meuleuse, une scie sabre, une scie à métaux, une scie circulaire et divers autres outils
- L'étagère amovible permet à l'utilisateur d'installer et d'enlever facilement l'étagère à matériel comme il le souhaite
- Différentes mâchoires pour différents matériaux. MPS-SSJ pour l'acier inoxydable et MPS-NCJ pour les matériaux tendres, tels que le PVC. MPS-RJ est une mâchoire à usage universel livré avec avec l'outil



### MPS

Poids (kg)	22,7
N° d'article :	4933472022
Code EAN dans SAP	4058546324186
PVB incl. TAR excl. TVA	686,17 CHF
PVB incl. TAR incl. TVA	739,00 CHF

## ACCESSOIRES SUPPORT DE TUBE

	N° d'article :	Code EAN dans SAP	PVB incl. TAR excl. TVA	PVB incl. TAR incl. TVA	
MILWAUKEE® mâchoire remplaçable pour support de tubes MPS	4932478923	4058546362058	114,21 CHF	123,00 CHF	
MILWAUKEE® mâchoire néoprene pour support de tubes MPS	4932478924	4058546362065	114,21 CHF	123,00 CHF	
MILWAUKEE® mâchoire acier inoxydable pour support de tubes MPS	4932478925	4058546362072	114,21 CHF	123,00 CHF	
MILWAUKEE® Etagère amovible pour support de tubes MPS	4932478926	4058546362089	131,85 CHF	142,00 CHF	

## PEIGNES POUR FILIÈRE

- Peignes pour filière de haute qualité qui assure un filetage parfait avec une durée plus longue lorsqu'elle fonctionne avec des filières Milwaukee®
- Les peignes sont disponibles pour 2 types de filières : BSPT (British Standard Pipe Taper) et NPT (National Taper Pipe)
- 2 peignes différents sont disponibles : Matrice Alloy avec une longue durée de vie sur les tuyaux noirs et galvanisés et Matrice HS pour une meilleure performance sur tuyaux en acier inoxydable.
- Un seul set contient 4 peignes que l'on met sur la tête de filetage



Variante :	Type	Taille [inch]	N° d'article :	Code EAN dans SAP	PVB incl. TAR excl. TVA	PVB incl. TAR incl. TVA
FPTD 1/2" NPT HS	NPT HS	1/2	48361107	045242608713	102,14 CHF	110,00 CHF
FPTD 3/4" NPT HS	NPT HS	3/4	48361108	045242608720	102,14 CHF	110,00 CHF
FPTD 1" NPT HS	NPT HS	1	48361109	045242608737	123,49 CHF	133,00 CHF
FPTD 1-1/4" NPT HS	NPT HS	1 - 1/4	48361110	045242608744	123,49 CHF	133,00 CHF
FPTD 1-1/2" NPT HS	NPT HS	1 - 1/2	48361111	045242608751	160,63 CHF	173,00 CHF
FPTD 2" NPT HS	NPT HS	2	48361112	045242608768	160,63 CHF	173,00 CHF
FPTD 1/2" BSPT Alloy	BSPT Alloy	1/2	4932480227	4058546405120	86,07 CHF	92,70 CHF
FPTD 3/4" BSPT Alloy	BSPT Alloy	3/4	4932480228	4058546405137	86,07 CHF	92,70 CHF
FPTD 1" BSPT Alloy	BSPT Alloy	1	4932480229	4058546405144	104,92 CHF	113,00 CHF
FPTD 1-1/4" BSPT Alloy	BSPT Alloy	1 - 1/4	4932480230	4058546405151	104,92 CHF	113,00 CHF
FPTD 1-1/2" BSPT Alloy	BSPT Alloy	1 - 1/2	4932480231	4058546405168	142,06 CHF	153,00 CHF
FPTD 2" BSPT Alloy	BSPT Alloy	2	4932480232	4058546405175	142,06 CHF	153,00 CHF
FPTD 1/2" BSPT HS	BSPT HS	1/2	4932480233	4058546405182	102,14 CHF	110,00 CHF
FPTD 3/4" BSPT HS	BSPT HS	3/4	4932480234	4058546405199	102,14 CHF	110,00 CHF
FPTD 1" BSPT HS	BSPT HS	1	4932480235	4058546405205	116,99 CHF	126,00 CHF
FPTD 1-1/4" BSPT HS	BSPT HS	1 - 1/4	4932480236	4058546405212	116,99 CHF	126,00 CHF
FPTD 1-1/2" BSPT HS	BSPT HS	1 - 1/2	4932480237	4058546405229	155,06 CHF	167,00 CHF
FPTD 2" BSPT HS	BSPT HS	2	4932480238	4058546405236	155,06 CHF	167,00 CHF

## TÊTE DE FILETAGE

- Jusqu'à 50% plus légère que les têtes de la concurrence
- Disponible de 1/2" à 2"
- Les têtes de filetages incluent un set de peignes BSPT alloy



Variante :	Type	Taille [inch]	Adapté	N° d'article :	Code EAN dans SAP	PVB incl. TAR excl. TVA	PVB incl. TAR incl. TVA
FPT2H 1/2" BSPT Alloy	BSPT Alloy	1/2	M18 FPT2	4932480239	4058546405243	184,77 CHF	199,00 CHF
FPT2H 3/4" BSPT Alloy	BSPT Alloy	3/4	M18 FPT2	4932480240	4058546405250	184,77 CHF	199,00 CHF
FPT2H 1" BSPT Alloy	BSPT Alloy	1	M18 FPT2	4932480241	4058546405267	235,84 CHF	254,00 CHF
FPT2H 1-1/4" BSPT Alloy	BSPT Alloy	1 1/4	M18 FPT2	4932480242	4058546405274	235,84 CHF	254,00 CHF
FPT2H 1-1/2" BSPT Alloy	BSPT Alloy	1 1/2	M18 FPT2	4932480243	4058546405281	260,91 CHF	281,00 CHF
FPT2H 2" BSPT Alloy	BSPT Alloy	2	M18 FPT2	4932480244	4058546405298	260,91 CHF	281,00 CHF
FPT114H 1/2" BSPT Alloy	BSPT Alloy	1/2	M18 FPT114	4932480245	4058546405304	135,56 CHF	146,00 CHF
FPT114H 3/4" BSPT Alloy	BSPT Alloy	3/4	M18 FPT114	4932480246	4058546405311	135,56 CHF	146,00 CHF
FPT114H 1" BSPT Alloy	BSPT Alloy	1	M18 FPT114	4932480247	4058546405328	160,63 CHF	173,00 CHF
FPT114H 1-1/4" BSPT Alloy	BSPT Alloy	1 1/4	M18 FPT114	4932480248	4058546405335	173,63 CHF	187,00 CHF
FPT2HK BSPT Alloy	BSPT Alloy	1/2", 3/4", 1", 1 1/4", 1 1/2", 2"	M18 FPT2	4932480249	4058546405342	1020,43 CHF	1099,00 CHF
FPT114HK BSPT Alloy	BSPT Alloy	1/2", 3/4", 1", 1 1/4"	M18 FPT114	4932480250	4058546405359	547,82 CHF	590,00 CHF

# M12 PCSS

M12

<ATTRIB A="867" L="15" O="532213" P="740770" S="320">



- Moteur 4 pôles de haute technologie sans charbon, batterie REDLITHIUM™ et électronique REDLINK™ fournissant la puissance, l'autonomie et la durabilité nécessaires
- Indicateur de charge et éclairage LED
- Système de batterie rétrocompatible: fonctionne avec toutes les batteries MILWAUKEE® M12™



	M12 PCSS-0	M12 PCSS-202C
Vitesse à vide (tr/min)	380	380
Ø tube [mm]	12, 15, 18, 22, 28	12, 15, 18, 22, 28
Espace minimum pour la découpe du tube (mm)	40	40
Longueur totale (mm)	362	362
Poids avec batterie (EPTA) (kg)	1.5 (M12 B2)	1.5 (M12 B2)
Inclus dans le kit	Aucune batterie fournie, Aucun chargeur fourni, Aucun sac ni box fourni	2 x M12 B2 Packs Batteries, C12 C Chargeur, Kitbox
N° d'article :	4933479241	4933479242
Code EAN dans SAP	4058546370350	4058546370367
PVB incl. TAR excl. TVA	299,91 CHF	411,33 CHF
PVB incl. TAR incl. TVA	323,00 CHF	443,00 CHF



VIEW ON OUR YOUTUBE CHANNEL

## C12 PC | M12™ COUPE-TUBE CUIVRE

M12

- Vitesse de coupe de 500 tr/min pour la coupe d'un tube en cuivre de Ø12 mm en - de 3 secondes
- REDLINK™ protection contre les surcharges électroniques et durée de vie augmente
- Mécanisme de verrouillage automatique du système de coupe permettant d'accéder aux endroits les plus confinés (battement de 37 mm)
- S'ajuste et se bloque automatiquement sur les tubes de Ø 12 au Ø 28 mm
- Construction étanche à l'eau, et revêtement anti-corrosion de la mécanique
- Prise en main ergonomique avec revêtement antidérapant SoftGrip
- Gestion individuelle des cellules pour une batterie 100% chargé optimisant ainsi sa durée de vie et son autonomie
- Indicateur de charge et éclairage par LED
- Système de batterie flexible: fonctionne avec toutes les batteries MILWAUKEE® M12™



	C12 PC-0
Tubes en cuivre (mm)	12, 15, 18, 22, 25, 28
Espace minimum pour la découpe du tube (mm)	80
Longueur (mm)	360
Poids avec batterie (EPTA) (kg)	1.5 (M12 B2)
Inclus dans le kit	Aucune batterie fournie, Aucun chargeur fourni, Aucun sac ni box fourni
N° d'article :	4933411920
Code EAN dans SAP	4002395236374
PVB incl. TAR excl. TVA	195,91 CHF
PVB incl. TAR incl. TVA	211,00 CHF

## C12 PPC | C12™ COUPE-TUBE PEX

M12

- Coupe puissante avec une pression de 175kg/cm<sup>2</sup> pouvant couper les tubes en PVC en 3 secondes (jusqu'au Ø50mm)
- Nouvelle technologie REDLITHIUM™ contre les surcharges, les surchauffes et la décharge totale
- Variateur de vitesse pour un contrôle plus précis
- Engrenage en métal pour un couple élevé et une meilleure durée de vie
- Puissant mécanisme de coupe 175 kg/cm<sup>2</sup> : coupe les tubes diam. 50 mm en moins de 3 secondes
- Lame haute résistance à affûtage très aigu pour une coupe nette et sans bavure
- Jusqu'à 200 coupes avec une seule charge
- Gestion individuelle des cellules pour une batterie 100% chargé optimisant ainsi sa durée de vie et son autonomie
- Indicateur de charge et éclairage LED pour une bonne visibilité de la surface de travail
- Système de batterie flexible: fonctionne avec toutes les batteries M12™ MILWAUKEE®



	C12 PPC-0
Capacité de coupe max. (mm)	50
Vitesse à vide (tr/min)	0 - 500
Poids avec batterie (EPTA) (kg)	1.9 (M12 B2)
Inclus dans le kit	Aucune batterie fournie, Aucun chargeur fourni, Aucun sac ni box fourni
N° d'article :	4933416550
Code EAN dans SAP	4002395237203
PVB incl. TAR excl. TVA	224,70 CHF
PVB incl. TAR incl. TVA	242,00 CHF

## M18 BTP | M18™ POMPE DE TRANSFERT COMPACTE

**M18**

- Pompe de transfert 18V avec un poids de 3,4 kg, plus légère que les autres pompes de transfert filaires avec des performances équivalentes
- Avec un débit de 1817 l/h, elle peut fournir 908 l d'eau transférée avec une charge de batterie M18™ 5,0 Ah
- L'intelligence électronique REDLINK™ va permettre à la pompe de s'éteindre automatiquement lorsqu'elle détecte que l'eau n'est plus transférée afin d'éviter le pompage à sec.
- La turbine flexible de l'outil et son puissant moteur génèrent une hauteur de levage jusqu'à 5,5 m et une hauteur de tête jusqu'à 23 m
- Filetage de réception mâle BSPT 3/4" pour tout tuyau d'arrosage standard. Pour l'entrée, un tuyau avec un diamètre intérieur de 19 mm est recommandé pour des performances optimales.
- S'utilise pour l'eau claire sans débris
- Système de batterie flexible: fonctionne avec toutes les batteries M18™MILWAUKEE®



M18 BTP-0	
Débit (l/h)	1817
Débit (l/min)	30.3
Hauteur d'aspiration max (m)	5.5
Hauteur de refoulement (m)	23
Température max. de l'eau (°C)	60
Degré d'étanchéité IP	IP54
Filetage (mm)	3/4" (19 mm) Male thread
Poids avec batterie (EPTA) (kg)	4.1 (M18 B5)
Inclus dans le kit	Aucune batterie fournie, Aucun chargeur fourni, Aucun sac ni box fourni
N° d'article :	4933471494
Code EAN dans SAP	4058546293932
PVB incl. TAR excl. TVA	340,76 CHF
PVB incl. TAR incl. TVA	367,00 CHF

## M12 BSWP

**M12**

### M12™ HYDROPASS™ POMPE À EAU

- HYDROPASS™ est un système de filtre unique, qui empêche le blocage de l'entrée et permet à l'utilisateur de pomper de l'eau à tout moment, quels que soient les débris rencontrés.
- Pompe plus de 2000 l/heure et jusqu'à 1000 l sur 1x batterie M12™6.0 Ah, parfait pour vider les tranchées, les égouts pluviaux, les boîtes de compteurs extérieures, les barils de pluie et diverses autres applications
- Submersible jusqu'à 85 cm, elle permet aux utilisateurs de pomper facilement de grandes flaques d'eau avec une hauteur de chute maximale de 4,5 m
- La sortie à filetage 3/4" BSPT permet de connecter des tuyaux de 19mm (diamètre intérieur) pour un mouvement de volume maximal
- Cette pompe convient uniquement aux eaux blanches, grises et noires
- Fuel gauge displays remaining charge
- Moteur 4 pôles de haute technologie sans charbon, batterie REDLITHIUM™ et électronique REDLINK™ fournissant la puissance, l'autonomie et la durabilité nécessaires
- Système de batterie rétrocompatible: fonctionne avec toutes les batteries MILWAUKEE® M12™



	M12 BSWP-0	M12 BSWP-601
Débit (l/h)	2040	2040
Débit (l/min)	34	34
Hauteur de refoulement (m)	4,5	4,5
Température max. de l'eau (°C)	60	60
Filetage (mm)	3/4" (19mm) Male thread	3/4" (19mm) Male thread
Poids avec batterie (EPTA) (kg)	2.0 (M12 B6)	2.0 (M12 B6)
Inclus dans le kit	Aucune batterie fournie, Aucun chargeur fourni, Aucun sac ni box fourni	1 x M12 B6 Pack, Batterie, C12 C Chargeur, Aucun sac ni box fourni
N° d'article :	4933479639	4933479640
Code EAN dans SAP	4058546374334	4058546374341
PVB incl. TAR excl. TVA	247,91 CHF	364,90 CHF
PVB incl. TAR incl. TVA	267,00 CHF	393,00 CHF

## 2267-40 | THERMOMÈTRE INFRAROUGE À VISÉE LASER

**M12**

- Visée à champs 10:1, améliore la précision des mesures sur les longues distances
- Gamme de température étendue de -30°C à 400°C
- Ecran LCD rétro-éclairé à fort contraste pour une bonne visibilité
- Paramètres et utilisation simplifiés pour une prise en main facile et rapide
- Surmoulages antichocs et antidérapants
- Design ergonomique avec revêtement SoftGrip pour une bonne prise en main



2267-40	
Températures (°C)	-30 - 400
Précision (%)	±2
Répétabilité (%)	±0.08
Émissivité	0.95
Poids avec batterie (EPTA) (kg)	0.30 (2 x AA)
Inclus dans le kit	2 x AA Batteries, Aucun sac ni box fourni
N° d'article :	4933451906
Code EAN dans SAP	4002395282159
PVB incl. TAR excl. TVA	155,06 CHF
PVB incl. TAR incl. TVA	167,00 CHF

## M18 ONEBLPXPL | M18™ EXPANDEUR ONEKEY™ FORCE LOGIC™ POUR TUYAU UPONOR™

**M18**

- L'expandeur ONEKEY™ FORCE LOGIC™ est le premier expandeur au monde sans fil pour les tuyaux UPONOR™ Q & E PE-Xa jusqu'à DN75
- Le moteur POWERSTATE™ sans charbons offre une durée de vie inégalée et des applications rapides
- Dimensions DN40, DN50, DN63 et DN75 des tubes 6 et 10 bars
- Le design équilibré permet une utilisation facile pour les applications en hauteur
- La tête à rotation automatique élargit rapidement et uniformément le tuyau PEX
- Cycle automatique: après chaque cycle (rotation - dilatation), l'outil se réinitialise automatiquement simplifiant le processus d'installation
- Le malaxeur se réinitialise automatiquement après chaque utilisation pour accélérer les applications répétitives
- Poignée latérale et point d'ancrage intégré pour une sécurité accrue sur le chantier
- La localisation et la sécurité de l'outil via la technologie ONE-KEY™ se font grâce à l'enregistrement des données sur le cloud pour une visualisation rapide de l'inventaire via Bluetooth. ONE-KEY™ dispose également d'une fonctionnalité de verrouillage à distance. La fonction de reporting fournit un protocole complet d'activité et de précision de l'outil

**FORCELOGIC™ ONEKEY™**  
UNLOCKING THE DIGITAL JOBSITE.

**M18 ONEBLPXPL-502C**

Course (mm)	55.5
Type de tête	Rotation automatique
Poids avec batterie (EPTA) (kg)	10.1 (M18 B5)
Inclus dans le kit	2 x M18 B5 Packs Batteries, M12-18 C Chargeur, Kitbox
N° d'article :	4933464299
Code EAN dans SAP	4058546222444
PVB incl. TAR excl. TVA	2622,10 CHF
PVB incl. TAR incl. TVA	2824,00 CHF

## M18 FPXP | M18 FUEL™ EXPANDEUR UPONOR™ Q&E

**M18 FUEL**

- Têtes auto-rotative du 9,9 au 50mm en acier chromé et interchangeables sans outil
- L'expandeur à batterie le plus compact du marché capable d'aller jusqu'à 50 mm de diamètre
- Compatible avec toutes les têtes d'extension M12™ et M18™ existantes jusqu'à 50 mm
- Solution adaptée aux installations Q&E de 50 mm
- 2 niveaux de vitesse : le premier est pour 32 mm et le deuxième est pour 40 mm et plus
- Eclairage LED pour éclairer la zone de travail
- Meilleure solution pour des expansions de 40 mm et 50 mm
- La localisation et la sécurité de l'outil via la technologie ONE-KEY™ se font grâce à l'enregistrement des données sur le cloud pour une visualisation rapide de l'inventaire via Bluetooth. ONE-KEY™ dispose également d'une fonctionnalité de verrouillage à distance
- L'ADN de notre plateforme FUEL™ redéfinit l'équilibre des technologies sans fil. Le moteur POWERSTATE™ sans charbon de MILWAUKEE®, la batterie REDLITHIUM™ et l'intelligence électronique REDLINK PLUS™ offrant une puissance, une autonomie et une durabilité exceptionnelles

**ONEKEY™**  
UNLOCKING THE DIGITAL JOBSITE.

**M18 FPXP-0C M18 FPXP-H06502C M18 FPXP-H10502C**

Course (mm)	31.1	31.1	31.1
Type de tête	Auto-rotation	Auto-rotating	Auto-rotating
Têtes incluses	-	Tête 32/40/50 mm (6 bar)	Tête 32/40/50 mm (10 bar)
Poids avec batterie (EPTA) (kg)	6.7 (M18 B5)	6.7 (M18 B5)	6.7 (M18 B5)
Inclus dans le kit	Aucune batterie fournie, Aucun chargeur fourni, Kitbox	2 x M18 B5 Packs Batteries, M12-18 FC Chargeur, Kitbox	2 x M18 B5 Packs Batteries, M12-18 FC Chargeur, Kitbox
N° d'article :	4933479436	4933479438	4933479437
Code EAN dans SAP	4058546372309	4058546372323	4058546372316
PVB incl. TAR excl. TVA	1359,33 CHF	2147,63 CHF	2448,47 CHF
PVB incl. TAR incl. TVA	1464,00 CHF	2313,00 CHF	2637,00 CHF

## HD18 PXP | M18™ EXPANDEUR UPONOR™ Q&E

**M18**

- Larges gammes de têtes auto-rotative du 12 au 40mm en acier chromé et interchangeables sans outil
- Auto-rotation de la tête pour une soudure toujours plus homogène et rapide
- Carter en alliage et mécanique en acier : durée de vie accrue et résistance aux chocs
- Mécanisme à cames : force 600kg et action continue, jusqu'à 4 fois plus rapide
- Design compact et léger
- Gâchette "pleine main" et corps aminci pour une utilisation à une seule main
- Protection REDLINK™: électronique positionnée sur la batterie pour éviter surcharges et les surchauffes et optimiser la durée de vie de la batterie
- La batterie REDLITHIUM™ protège l'outil et la batterie contre les surchauffes et les surcharges pour une meilleure autonomie et une durée de vie plus
- Système de batterie flexible: fonctionne avec toutes les batteries MILWAUKEE® M18™
- Tête à renvoi d'angle : maniabilité et accessibilité dans les moindre recoins

**HD18 PXP-H06202C HD18 PXP-H10202C**

Course (mm)	25	25
Vitesse (tr/min)	45	45
Têtes incluses	16/20/25/32 mm	16/20/25/H32 mm
Poids avec batterie (EPTA) (kg)	3.5 (M18 B2)	3.5 (M18 B2)
Inclus dans le kit	2 x M18 B2 Packs Batteries, M12-18 C Chargeur, Kitbox	2 x M18 B2 Packs Batteries, M12-18 C Chargeur, Kitbox
N° d'article :	4933441771	4933441774
Code EAN dans SAP	4002395001835	4002395001842
PVB incl. TAR excl. TVA	1003,71 CHF	1003,71 CHF
PVB incl. TAR incl. TVA	1081,00 CHF	1081,00 CHF

## M12 FPXP | M12 FUEL™ SOUS COMPACT - EXPANDEUR Q&E UPONOR™

**M12 FUEL**

- Tête rotative de 9,9 mm à 32 mm (6 bars) et à 25 mm (10 bars) pour une expansion précise à une main.
- Mécanisme rapide à cames - installation Q&E jusqu'à 7 secondes plus rapide vs l'ancienne génération
- Temps de scellage amélioré de 20 % ou plus (selon les températures ambiantes) grâce aux têtes RAPID SEAL™
- Gâchette à double effet permet des extensions à partir de n'importe quelle position de prise.
- Conception à angle droit pour une installation facile des raccords Q&E dans des espaces confinés.
- Indicateur de charge et éclairage LED
- L'ADN de notre plateforme FUEL™ redéfinit l'équilibre des technologies sans fil. Le moteur POWERSTATE™ sans charbon de MILWAUKEE®, la batterie REDLITHIUM™ et l'intelligence électronique REDLINK PLUS™ offrant une puissance, une autonomie et une durabilité exceptionnelles
- Système de batterie rétrocompatible: fonctionne avec toutes les batteries MILWAUKEE® M12™
- 100 % rétrocompatible avec les têtes actuelles mais le temps de scellage est amélioré uniquement avec les nouvelles têtes RAPID SEAL™

**M12 FPXP-0C M12 FPXP-I10202C M12 FPXP-I06202C**

Course (mm)	14	14	14
Têtes incluses	-	Têtes 10 Bar :16 / 20 / 25 mm	Têtes 6 Bar: 16 / 20 / 25 mm
Type de tête	-	RAPID SEAL™	RAPID SEAL™
Poids avec batterie (EPTA) (kg)	2.2 (M12 B2)	2.2 (M12 B2)	2.2 (M12 B2)
Inclus dans le kit	Aucune batterie fournie, Aucun chargeur fourni, Kitbox	2 x M12 B2 Packs Batteries, C12 C Chargeur, Kitbox	2 x M12 B2 Packs Batteries, C12 C Chargeur, Kitbox
N° d'article :	4933472018	4933472020	4933472021
Code EAN dans SAP	4058546324148	4058546324162	4058546324179
PVB incl. TAR excl. TVA	432,68 CHF	703,81 CHF	703,81 CHF
PVB incl. TAR incl. TVA	466,00 CHF	758,00 CHF	758,00 CHF



## C12 PXP | M12™ EXPANDEUR POUR TUYAU UPONOR™ Q&E



- La batterie REDLITHIUM™ protège l'outil et la batterie contre les surchauffes et les surcharges pour une meilleure autonomie et une durée de vie plus longue de l'ensemble
- Auto-rotation de la tête pour une soudure toujours plus homogène et rapide
- Grandes gammes de têtes du diam. 12 au diam.32mm en acier chromé et interchangeables sans outil
- Mécanisme à cames : force 600 kg et action continue, jusqu'à 4 fois plus rapide
- Design compact et léger avec tête à renvoi d'angle : maniabilité et accessibilité dans le moindre recoin
- Gâchette "pleine main" et corps aminci pour une utilisation à une seule main
- Carter en alliage et mécanique en acier : durée de vie accrue et résistance aux chocs
- La batterie REDLITHIUM™ protège l'outil et la batterie contre les surchauffes et les surcharges pour une meilleure autonomie et une durée de vie plus longue de l'ensemble
- Système de batterie flexible: fonctionne avec toutes les batteries MILWAUKEE® M12™



	C12 PXP-I06202C	C12 PXP-I10202C	C12 PXP-N202C
Course (mm)	14	14	14
Vitesse (tr/min)	60	60	60
Têtes incluses	16/ 20/ 25 mm	16/ 20/ 25 mm	15/18/22 mm
Poids avec batterie (EPTA) (kg)	1.9 (M12 B2)	1.9 (M12 B2)	1.9 (M12 B2)
Inclus dans le kit	2 x M12 B2 Packs Batteries, C12 C Chargeur, Kitbox	2 x M12 B2 Packs Batteries, C12 C Chargeur, Kitbox	2 x M12 B2 Packs Batteries, C12 C Chargeur, Kitbox
N° d'article :	4933441715	4933441730	4933441740
Code EAN dans SAP	4002395002016	4002395002047	
PVB incl. TAR excl. TVA	526,46 CHF	526,46 CHF	
PVB incl. TAR incl. TVA	567,00 CHF	567,00 CHF	

## TÊTE D'EXPANDEUR

Les têtes d'expansion Q&E sont conçues avec précision pour une expansion précise des tubes Uponor™ PEX-a pour les raccords Q&E. Dotées de l'interface d'auto-rotation pour les outils d'expansion Q&E sans fil MILWAUKEE®, les têtes sont non seulement compatibles avec les outils M12™, M18™, mais s'adaptent également à la plupart des outils Uponor™. Fabriqués en acier haute résistance, les segments chromés et la bague en oxyde noir allient durabilité et résistance aux intempéries. Les anneaux de code couleur pour une reconnaissance facile des tailles ajoutent à la commodité.

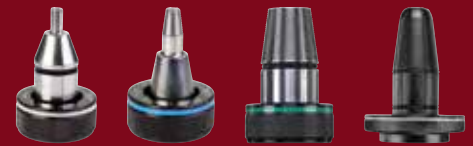

	Ø tube [mm]	Epaisseur tube (mm)	Pression tuyau (bar)	Adapté	N° d'article :	Code EAN dans SAP	PVB incl. TAR excl. TVA	PVB incl. TAR incl. TVA
PXPH 9.9 - 144/8	9.9	1.1	4/8	M12, M18	4932430102	4002395377633	123,49 CHF	133,00 CHF
PXPH 12I -14	12	1.7/ 1.8/ 2	6-10	M12, M18	4932352716	4002395373741	123,49 CHF	133,00 CHF
PXPH 15N -14	14 / 15	2.5	6-10	M12, M18	4932352727	4002395373857	123,49 CHF	133,00 CHF
PXPH 16I - 1406	16	1.5/ 1.8	6	M12, M18	4932430103	4002395377640	123,49 CHF	133,00 CHF
PXPH 16I - 14	16	1.8/ 2.0/ 2.2	10	M12, M18	4932352717	4002395373758	123,49 CHF	133,00 CHF
PXPH 18N - 14	17 / 18	2.5	6-10	M12, M18	4932352728	4002395373864	123,49 CHF	133,00 CHF
PXPH 20I - 1406	20	1.9/ 2.0/ 2.3	6, (Ø bar - Ø 2.3 mm)	M12, M18	4932352718	4002395373765	123,49 CHF	133,00 CHF
PXPH 20I - 1410	20	2.8	10	M12, M18	4932352719	4002395373772	123,49 CHF	133,00 CHF
PXPH 20I - 2506	20	1.9/ 2.0/ 2.3	6, (Ø bar - Ø 2.3 mm)	M18	4932352733	4002395373918	-	-
PXPH 20I - 2510	20	2.8	10	M18	4932352748	4002395374069	-	-
PXPH 22N - 14	22	3	6-10	M12, M18	4932352729	4002395373871	123,49 CHF	133,00 CHF
PXPH 25I - 1406	25	2.3	6	M12, M18	4932352720	4002395373789	123,49 CHF	133,00 CHF
PXPH 25I - 1410	25	3.5	10	M12, M18	4932352721	4002395373796	123,49 CHF	133,00 CHF
PXPH 25I - 2506	25	2.3	6	M18	4932352722	4002395373802	-	-
PXPH 25I - 2510	25	3.5	10	M18	4932352749	4002395374076	-	-
PXPH 28N - 14	28	4	6-10	M12, M18	4932352730	4002395373888	123,49 CHF	133,00 CHF
PXPH 32I - 1406	32	2.9	6	M12, M18	4932352723	4002395373819	123,49 CHF	133,00 CHF
PXPH 32I - 25	32	2.9/ 4.4	6-10	M18	4932352724	4002395373826	129,99 CHF	140,00 CHF
PXPH 40I - 2506	40	3.7	6	M18	4932352725	4002395373833	129,99 CHF	140,00 CHF
PXPH 40I - 2510	40	5.5	10	M18 FPXP	4932479581	4058546373757	403,90 CHF	435,00 CHF
PXPH 40I - 5606	40	3.7	6-10	M18 BLPXPL	4932451396	4002395160884	403,90 CHF	435,00 CHF
PXPH 50I - 25	50	4.6/ 6.9	6-10	M18 FPXP	4932479582	4058546373764	403,90 CHF	435,00 CHF
PXPH 50I - 5606	50	4.6	6-10	M18 BLPXPL	4932451397	4002395160891	403,90 CHF	435,00 CHF
PXPH 63I - 5606	63	5.8	6-10	M18 BLPXPL	4932451398	4002395158102	497,68 CHF	536,00 CHF
PXPH 75I - 5606	75	6.8	6-10	M18 BLPXPL	4932451399	4002395158119	522,75 CHF	563,00 CHF
Graisse				For lubrication of cone and expander heads.	4932352726	4002395373840	23,68 CHF	25,50 CHF
Graisse pour expander 40/50 mm				For lubrication of M18 FPXP cone and 40/50 mm expander heads.	4932479835	4058546376291	61,10 CHF	65,80 CHF

## RAPID SEAL™ TÊTE D'EXPANDEUR

Excellente performance avec les nouveaux expandeurs FUEL™



	Ø tube [mm]	Epaisseur tube (mm)	Pression tuyau (bar)	Adapté	N° d'article :	Code EAN dans SAP	PVB incl. TAR excl. TVA	PVB incl. TAR incl. TVA
FPXPH9.9I-14	9.9	1.1	4-8	M12, M18	4932472150	4058546325466	142,06 CHF	153,00 CHF
FPXPH16I-14	16	1.5/ 1.8/ 2.0/ 2.2	6-10	M12, M18	4932472151	4058546325473	142,06 CHF	153,00 CHF
FPXPH20I-1406	20	1.9/ 2.0/ 2.3	6-8	M12, M18	4932472152	4058546325480	142,06 CHF	153,00 CHF
FPXPH20I-1410	20	2.8	10	M12, M18	4932472153	4058546325497	142,06 CHF	153,00 CHF
FPXPH25I-1406	25	2.3	6	M12, M18	4932472271	4058546339173	142,06 CHF	153,00 CHF
FPXPH25I-1410	25	3.5	10	M12, M18	4932472272	4058546339180	142,06 CHF	153,00 CHF
FPXPH32I-1406	32	2.9	6	M12, M18	4932472273	4058546339197	142,06 CHF	153,00 CHF

# DÉBOUCHAGE ET INSPECTION





# MXF LSDP

## MX FUEL™ DÉBOUCHEUR AVEC L'ASSISTANCE POWERREDZ™



- Technologie POWERREDZ™ intégrée qui permet la manipulation de l'outil par une seule personne pour le sortir du camion ou monter les escaliers
- Premier déboucheur au monde haute capacité alimentée par batterie qui utilise des spirales MILWAUKEE® de 16 mm et 20 mm dans des canalisations de 75 mm à 200 mm, avec la puissance nécessaire pour nettoyer les racines jusqu'à 60 m
- Le tambour entièrement fermé élimine tous risques pour l'utilisateur et la zone de travail avec un meilleur confinement des saletés tout en débouchant les canalisations
- Pédale pour actionner le déboucheur avec un revêtement anti-gliss, et frein électronique qui débraille le tambour pour assurer un maximum de contrôle et de sécurité
- Capacité du tambour MX FUEL™: câbles de 16 mm x 30 m de long et 20 mm x 30 m de long
- La localisation et la sécurité de l'outil via la technologie ONE-KEY™ se font grâce à l'enregistrement des données sur le cloud pour une visualisation rapide de l'inventaire via Bluetooth. ONE-KEY™ dispose également d'une fonctionnalité de verrouillage à distance
- S'appuyant sur les atouts de la technologie FUEL™, le système MX FUEL™ atteint de nouveaux niveaux de performances sans fil. Axés sur les performances à essence, filaires et pneumatiques, ces outils fonctionnent sans les risques associés aux émissions, au bruit, aux vibrations, aux risques de débouchement et aux frustrations d'un entretien complexe



### MXF LSDP-301

Vitesse à vide (tr/min)	200
Capacité de canalisation (mm)	75 - 200
Diamètre de la spirale (mm)	20
Longueur de la spirale (m)	23
Poids avec batterie (EPTA) (kg)	56.6 (MXF CP203)
Livré avec	1 câble 20 mm x 15.2 m, 1 câble 20 mm x 7.6 m, 1 x coffret de 9 têtes
Inclus dans le kit	1 x MXF CP203 Pack Batterie, MXF C Chargeur, Aucun sac ni box fourni
N° d'article :	4933471851
Code EAN dans SAP	4058546297503
PVB incl. TAR excl. TVA	6746.52 CHF
PVB incl. TAR incl. TVA	7266.00 CHF

## M18 FFSDC16 | M18 FUEL™ DÉBOUCHEUR À SECTION ET À TAMBOUR Ø16 MM



- Moteur POWERSTATE™ sans charbons conçu et fabriqué par MILWAUKEE® pour une plus longue durée de vie du moteur et plus de puissance
- REDLINK PLUS™ - Nouvelle électronique qui offre une protection contre les surcharges de l'outil et de la batterie, pour des performances et une autonomie nettement améliorées
- La batterie REDLITHIUM™ protège l'outil et la batterie contre les surchauffes et les surcharges pour une meilleure autonomie et une durée de vie plus longue de l'ensemble.
- L'ADN de notre plateforme FUEL™ redéfinit l'équilibre des technologies sans fil. Le moteur POWERSTATE™ sans charbon de MILWAUKEE®, la batterie REDLITHIUM™ et l'intelligence électronique REDLINK PLUS™ offrant une puissance, une autonomie et une durabilité exceptionnelles
- Harnais dorsal confortable à bretelles réglables intégré
- Système de batterie rétrocompatible: fonctionne avec toutes les batteries MILWAUKEE® M18™
- Pédale électronique avec un revêtement antiglissement pour une meilleure durabilité
- Tambour fermé amovible empêche toute fuite et réduit les risques de retournement du câble dans le tambour
- Tambour SWITCH PACK™ capacité de stockage 8 mm x 23 m
- Emplacement spécifique pour stocker les accessoires
- Fourni avec 1 x harnais, 2 x tambours amovibles, 2 x 16 mm x 15 m câbles, 1 x set de 4 têtes



	M18 FFSDC16-0	M18 FFSDC16-502
Vitesse à vide (tr/min)	250	250
Capacité de canalisation (mm)	32 - 75	32 - 75
Diamètre de la spirale (mm)	16	16
Longueur de la spirale (m)	15	15
Poids avec batterie (EPTA) (kg)	13.4 (M18 B5)	13.4 (M18 B5)
Livré avec	1 x base moteur sac à dos, 2 x tambours, 2 câbles de 16 mm x 15 m, 1 x jeu de têtes	1 x base moteur sac à dos, 2 x tambours, 2 câbles de 16 mm x 15 m, 1 x jeu de têtes
Inclus dans le kit	Aucune batterie fournie, Aucun chargeur fourni, Aucun sac ni box fourni	2 x M18 B5 Packs Batteries, M12-18 FC Chargeur, Aucun sac ni box fourni
N° d'article :	4933459709	4933459710
Code EAN dans SAP	4058546028817	4058546028824
PVB incl. TAR excl. TVA	1404.83 CHF	1714.95 CHF
PVB incl. TAR incl. TVA	1513.00 CHF	1847.00 CHF

## ACCESSOIRES AUTO FEED

	SAF	GHSAF	BPSAF
Designation	SWITCH PACK™ autofeed	Guide SWITCH PACK™	Base SWITCH PACK™ Autofeed
N° d'article :	4932471993	4932471994	4932478225
Code EAN dans SAP	4058546298920	4058546298937	4058546344023
PVB incl. TAR excl. TVA	382,54 CHF	67,13 CHF	39,83 CHF
PVB incl. TAR incl. TVA	412,00 CHF	72,30 CHF	42,90 CHF

## M18 FFSDC13 | M18 FUEL™ DÉBOUCHEUR À SECTION ET À TAMBOUR Ø13 MM

M18 FUEL™

- Moteur POWERSTATE™ sans charbons conçu et fabriqué par MILWAUKEE® pour une plus longue durée de vie du moteur et plus de puissance
- REDLINK PLUS™ - Nouvelle électronique qui offre une protection contre les surcharges de l'outil et de la batterie, pour des performances et une autonomie nettement améliorées
- La batterie REDLITHIUM™ protège l'outil et la batterie contre les surchauffes et les surcharges pour une meilleure autonomie et une durée de vie plus longue de l'ensemble.
- L'ADN de notre plateforme FUEL™ redéfinit l'équilibre des technologies sans fil. Le moteur POWERSTATE™ sans charbon de MILWAUKEE®, la batterie REDLITHIUM™ et l'intelligence électronique REDLINK PLUS™ offrant une puissance, une autonomie et une durabilité exceptionnelles
- Harnais dorsal confortable à bretelles réglables intégré
- Système de batterie rétrocompatible: fonctionne avec toutes les batteries MILWAUKEE® M18™
- Pédale électronique avec un revêtement antiglissement pour une meilleure durabilité
- Tambour fermé amovible empêche toute fuite et réduit les risques de retournement du câble dans le tambour
- Tambour SWITCH PACK™ capacité de stockage 8 mm x 23 mm
- Emplacement spécifique pour stocker les accessoires



M18 FFSDC13-0	
Vitesse à vide (tr/min)	250
Capacité de canalisation [mm]	50 - 110
Diamètre de la spirale (mm)	13
Longueur de la spirale (m)	15
Poids avec batterie (EPTA) (kg)	13.4 (M18 B5)
Livré avec	1 x base moteur sac à dos, 2 x tambours, 2 câbles de 13 mm x 15 m, 1 x jeu de têtes
Inclus dans le kit	Aucune batterie fournie, Aucun chargeur fourni, Aucun sac ni box fourni
N° d'article :	4933459708
Code EAN dans SAP	4058546028800
PVB incl. TAR excl. TVA	1404,83 CHF
PVB incl. TAR incl. TVA	1513,00 CHF

## M18 FFSDC10 | M18 FUEL™ DÉBOUCHEUR À SECTION ET À TAMBOUR Ø10 MM

M18 FUEL™

- Moteur POWERSTATE™ sans charbons conçu et fabriqué par Milwaukee® pour une plus longue durée de vie du moteur et plus de puissance
- REDLINK PLUS™ - Nouvelle électronique qui offre une protection contre les surcharges de l'outil et de la batterie, pour des performances et une autonomie nettement améliorées
- La batterie REDLITHIUM™ protège l'outil et la batterie contre les surchauffes et les surcharges pour une meilleure autonomie et une durée de vie plus longue de l'ensemble.
- L'ADN de notre plateforme FUEL™ redéfinit l'équilibre des technologies sans fil. Le moteur POWERSTATE™ sans charbon de MILWAUKEE®, la batterie REDLITHIUM™ et l'intelligence électronique REDLINK PLUS™ offrant une puissance, une autonomie et une durabilité exceptionnelles
- Harnais dorsal confortable à bretelles réglables intégré
- Système de batterie rétrocompatible: fonctionne avec toutes les batteries MILWAUKEE® M18™
- Pédale électronique avec un revêtement antiglissement pour une meilleure durabilité
- Tambour fermé amovible empêche toute fuite et réduit les risques de retournement du câble dans le tambour
- Tambour SWITCH PACK™ capacité de stockage 8 mm x 23 mm
- Emplacement spécifique pour stocker les accessoires



M18 FFSDC10-0	
Vitesse à vide (tr/min)	250
Capacité de canalisation [mm]	32 - 75
Diamètre de la spirale (mm)	10
Longueur de la spirale (m)	15
Poids avec batterie (EPTA) (kg)	13.4 (M18 B5)
Livré avec	1 x base moteur sac à dos, 1 x tambour, 1 câble de 10 mm x 15 m, 1 x jeu de têtes
Inclus dans le kit	Aucune batterie fournie, Aucun chargeur fourni, Aucun sac ni box fourni
N° d'article :	4933459707
Code EAN dans SAP	4058546028794
PVB incl. TAR excl. TVA	1000,93 CHF
PVB incl. TAR incl. TVA	1078,00 CHF

## M18 FDCPF10 | M18 FUEL™ DÉBOUCHEUR À TAMBOUR - Ø 10 MM

M18 FUEL™

- Moteur POWERSTATE™ sans charbons conçu et fabriqué par MILWAUKEE® pour une plus longue durée de vie du moteur et plus de puissance
- REDLINK PLUS™ - Nouvelle électronique qui offre une protection contre les surcharges de l'outil et de la batterie, pour des performances et une autonomie nettement améliorées
- La batterie REDLITHIUM™ protège l'outil et la batterie contre les surchauffes et les surcharges pour une meilleure autonomie et une durée de vie plus longue de l'ensemble.
- Système de rembobinage du câble CABLE-DRIVE
- L'ADN de notre plateforme FUEL™ redéfinit l'équilibre des technologies sans fil. Le moteur POWERSTATE™ sans charbon de MILWAUKEE®, la batterie REDLITHIUM™ et l'intelligence électronique REDLINK PLUS™ offrant une puissance, une autonomie et une durabilité exceptionnelles
- Eclairage LED intégré pour une meilleure visibilité de la zone de travail
- Système de batterie rétrocompatible: fonctionne avec toutes les batteries MILWAUKEE® M18™
- Système de batterie flexible: fonctionne avec les batteries MILWAUKEE® M18™



	M18 FDCPF10-0C	M18 FDCPF10-201C
Vitesse à vide (tr/min)	0 - 600	0 - 600
Capacité de canalisation [mm]	32 - 75	32 - 75
Diamètre de la spirale (mm)	10	10
Longueur de la spirale (m)	10,6	10,6
Capacité du godet (l)	23	23
Poids avec batterie (EPTA) (kg)	6,9 (M18 B2)	6,9 (M18 B2)
Livré avec	Câble 10 mm x 10,6 m (48532675), tête bulbe	Câble 10 mm x 10,6 m (48532675), tête bulbe, 5 cutter
Inclus dans le kit	Aucune batterie fournie, Aucun chargeur fourni, Seu	1 x M18 B2 Pack Batterie, M12-18 FC Chargeur, Seu
N° d'article :	4933459684	4933459685
Code EAN dans SAP	4058546028565	4058546028572
PVB incl. TAR excl. TVA	473,54 CHF	605,39 CHF
PVB incl. TAR incl. TVA	510,00 CHF	652,00 CHF

## M18 FDCPF8 | M18 FUEL™ DÉBOUCHEUR À TAMBOUR - Ø 8 MM

M18 FUEL™

- Moteur POWERSTATE™ sans charbons conçu et fabriqué par MILWAUKEE® pour une plus longue durée de vie du moteur et plus de puissance
- REDLINK PLUS™ - Nouvelle électronique qui offre une protection contre les surcharges de l'outil et de la batterie, pour des performances et une autonomie nettement améliorées
- La batterie REDLITHIUM™ protège l'outil et la batterie contre les surchauffes et les surcharges pour une meilleure autonomie et une durée de vie plus longue de l'ensemble.
- Système de rembobinage du câble CABLE-DRIVE
- L'ADN de notre plateforme FUEL™ redéfinit l'équilibre des technologies sans fil. Le moteur POWERSTATE™ sans charbon de MILWAUKEE®, la batterie REDLITHIUM™ et l'intelligence électronique REDLINK PLUS™ offrant une puissance, une autonomie et une durabilité exceptionnelles
- Eclairage LED intégré pour une meilleure visibilité de la zone de travail
- Système de batterie rétrocompatible: fonctionne avec toutes les batteries MILWAUKEE® M18™
- Système de batterie flexible: fonctionne avec les batteries MILWAUKEE® M18™



M18 FDCPF8-0C	
Vitesse à vide (tr/min)	0 - 600
Capacité de canalisation [mm]	32 - 75
Diamètre de la spirale (mm)	8
Longueur de la spirale (m)	15
Capacité du godet (l)	23
Poids avec batterie (EPTA) (kg)	6,9 (M18 B2)
Livré avec	Câble 8 mm x 10,6 m (48532673)
Inclus dans le kit	Aucune batterie fournie, Aucun chargeur fourni, Seu
N° d'article :	4933459683
Code EAN dans SAP	4058546028558
PVB incl. TAR excl. TVA	473,54 CHF
PVB incl. TAR incl. TVA	510,00 CHF

## ACCESSOIRES POUR DÉBOUCHEURS

	Designation	Convient aux déboucheurs M12BDC6, M12 BDC8	Convient aux déboucheurs M18 FDCPF8, M18 FDCPF10	Convient aux déboucheurs M18 FFSDC16, M18 FFS-DC13, M18 FFSDC10	Convient au déboucheur MXF LSDP	N° d'article :	Code EAN dans SAP	PVB incl. TAR excl. TVA	PVB incl. TAR incl. TVA	
Câble à spirale	Flexible spirale tête diam. 16mm x 15m pour M18FS			✓		48532775	045242513109	231,20 CHF	249,00 CHF	
Les spirales du vent	Flexible spirale tête droite 06mm x 7.6m	✓				48532573	045242471270	47,82 CHF	51,50 CHF	
	Flexible spirale tête inclinée 08mm x 7.6m	✓				48532572	045242364206	68,43 CHF	73,70 CHF	
	Flexible spirale tête inclinée 06mm x 7.6m	✓				48532574	045242471287	54,69 CHF	58,90 CHF	
	Flexible spirale tête inclinée 06mm x 7.6m + tambour		✓			48532671	045242482740	82,08 CHF	88,40 CHF	
	Flexible spirale tête droite diam. 6mm x 15m pour M18PF		✓			48532672	045242482757	91,92 CHF	99,00 CHF	
	Flexible spirale tête droite 08mm x 7.6m	✓				48532571	045242364213	58,12 CHF	62,60 CHF	
	Flexible spirale tête droite diam. 8mm x 10.5m pour M18PF		✓			48532673	045242482764	91,92 CHF	99,00 CHF	
	Flexible spirale tête droite diam. 8mm x 15m pour M18PF		✓			48532674	045242482771	109,56 CHF	118,00 CHF	
	Flexible spirale tête droite diam. 10mm x 10.5m pour M18PF		✓			48532675	045242482788	109,56 CHF	118,00 CHF	
	Flexible spirale tête droite 06mm x 7.6m + tambour	✓	48532581	045242480586		48532581	045242480586	71,87 CHF	77,40 CHF	
	Flexible spirale tête inclinée 06mm x 7.6m + tambour	✓	48532582	045242480593		48532582	045242480593	75,12 CHF	80,90 CHF	
	Flexible spirale tête droite 08mm x 7.6m + tambour	✓	48532583	045242480609		48532583	045242480609	65,09 CHF	70,10 CHF	
Flexible spirale tête inclinée 08mm x 7.6m + tambour	✓	48532584	045242480616		48532584	045242480616	68,43 CHF	73,70 CHF		
Câbles à spirale	Flexible spirale tête diam. 8mm x 23m pour M18FS			✓		48532772	045242513079	176,42 CHF	190,00 CHF	
	Flexible spirale tête diam. 10mm x 15m pour M18FS			✓		48532773	045242513086	176,42 CHF	190,00 CHF	
	Flexible spirale tête diam. 13mm x 15m pour M18FS			✓		48532774	045242513093	218,20 CHF	235,00 CHF	
	Rallonge de câble 16 mm x 7.6 m				✓	4932471701	4058546296001	299,91 CHF	323,00 CHF	
	Rallonge de câble 16 mm x 15.2 m				✓	4932471702	4058546296018	463,32 CHF	499,00 CHF	
	Rallonge de câble 20 mm x 7.6 m				✓	4932471703	4058546296025	327,76 CHF	353,00 CHF	
	Rallonge de câble 20mm x 15.2m				✓	4932471704	4058546296032	491,18 CHF	529,00 CHF	
	Câble d'ancrage 16mm				✓	4932471707	4058546296063	91,92 CHF	99,00 CHF	
	Câble principal 16mm x 60 cm				✓	4932471708	4058546296070	80,87 CHF	87,10 CHF	
	Câble principal 20mm x 600 mm				✓	4932471709	4058546296087	103,99 CHF	112,00 CHF	
tarière à bulbe	Tête bulbe articulée pour Déboucheurs M18 PF		✓	✓		48532681	045242503803	20,43 CHF	22,00 CHF	
Têtes coupantes en C	Tête couteau à graisse pour Déboucheurs M18PF		✓	✓		48532684	045242503834	15,88 CHF	17,10 CHF	
Têtes coupantes en C	Tête coupante moyenne en C pour câbles de 10, 13, 16 mm		✓	✓		48532789	045242006137	30,83 CHF	33,20 CHF	
Tête à chaînes	Tête à chaînes 75 mm pour câbles de 16 et 20 mm				✓	48532837	4058546323448	218,20 CHF	235,00 CHF	
	Tête à chaînes 100 mm pour câbles de 16 et 20 mm				✓	48532838	4058546323455	272,98 CHF	294,00 CHF	
Tête bulbe	Tête bulbe courte pour Déboucheurs M18PF		✓	✓		48532682	045242503810	34,08 CHF	36,70 CHF	
Tête conique pour Déboucheurs	Tête conique pour Déboucheurs M18FS		✓	✓		48532787	045242006113	27,16 CHF	29,25 CHF	
Têtes à spirale conique	Tête bulbe courte pour câbles de 16 et 20 mm				✓	48532831	4058546323387	61,75 CHF	66,50 CHF	
	Tête bulbe courte pour Déboucheurs M18FS		✓	✓		48532786	045242006106	30,83 CHF	33,20 CHF	
Pack 5 têtes pour câbles	Pack 5 têtes pour Déboucheur M18PF		✓	✓		48532685	045242503841	68,43 CHF	73,70 CHF	
Kit 5 têtes medium pour câbles	Kit 5 têtes pour Déboucheurs M18FS		✓	✓		48532790	045242006144	68,43 CHF	73,70 CHF	
	Coffret de 9 têtes pour câbles de 16 et 20 mm				✓	48532840	4058546296131	545,96 CHF	588,00 CHF	
Ogive tête fer de lance	Petite ogive tête fer de lance pour câble de 16 et 20 mm				✓	48532835	4058546323424	91,92 CHF	99,00 CHF	
	Ogive tête fer de lance pour câble de 16 et 20 mm				✓	48532836	4058546323431	116,06 CHF	125,00 CHF	
Tête coupe racine	Tête tranchante 75 mm pour câbles de 16 et 20 mm				✓	48532832	4058546323394	91,92 CHF	99,00 CHF	
	Tête tranchante 100 mm pour câbles de 16 et 20 mm				✓	48532833	4058546323400	107,71 CHF	116,00 CHF	
	Tête tranchante 150 mm pour câbles de 16 et 20 mm				✓	48532834	4058546323417	121,63 CHF	131,00 CHF	
Tête fer de lance	Tête fer de lance pour Déboucheurs M18PF		✓	✓		48532683	045242503827	15,88 CHF	17,10 CHF	
Tête fer de lance	Tête fer de lance pour Déboucheurs M18FS		✓	✓		48532788	045242006120	30,83 CHF	33,20 CHF	
Spirale droite	Tête droite pour câbles de 16 et 20 mm				✓	48532830	4058546323370	61,75 CHF	66,50 CHF	
SAF	Alimentation automatique SWITCH PACK™ pour M18 FFSDC			✓		4932471993	4058546298920	382,54 CHF	412,00 CHF	
GHSAF	Tuyau guide pour alimentation automatique pour déboucheur SWITCH PACK™			✓		4932471994	4058546298937	67,13 CHF	72,30 CHF	
BPSAF	Plaque de base pour système d'alimentation automatique pour déboucheur SWITCH PACK™			✓		4932478225	4058546344023	39,83 CHF	42,90 CHF	
Tambour SWITCH PACK™	Tambour seul			✓		4932464277	4058546222222	204,27 CHF	220,00 CHF	
Tuyau de guidage pour déboucheur MX FUEL	Tuyau de guidage pour MXF LSDP				✓	4932478110	4058546340421	272,98 CHF	294,00 CHF	
Clé pin	Clé pin		✓	✓	✓	4932471717	4058546296162	13,65 CHF	14,70 CHF	

## M12 BDC8 | M12™ DÉBOUCHEUR SPIRALE Ø 8 MM

 M12

- Le déboucheur professionnel le plus léger sur le marché
- Design polyvalent, réunissant les avantages d'un déboucheur portable et d'un outil au sol
- Bonne prise en main et contrôle de l'outil grâce à l'absence de câble secteur
- Câble spiral très flexible Ø 8 mm pour les canalisations jusqu'au Ø 60 mm sur une longueur de 7,6 m
- Tambour robuste renforcé pour protéger l'utilisateur, avec câble spirale à fixation rapide
- Tambour fermé amovible empêche toute fuite et réduit les risques de retournement du câble dans le tambour
- Pas de souillure, les mains ne touchent pas le câble et la zone de travail reste propre
- Puissant éclairage LED idéal sous les évier et autres espaces sombres
- Électronique REDLINK™ gérant tous les paramètres électronique de la machine et de la batterie pour maximiser sa durabilité
- La batterie REDLITHIUM™ protège l'outil et la batterie contre les surchauffes et les surcharges pour une meilleure autonomie et une durée de vie plus longue de l'ensemble.
- Système de batterie flexible: fonctionne avec toutes les batteries MILWAUKEE® M12™



	M12 BDC8-0C	M12 BDC8-202C
Vitesse à vide (tr/min)	0 - 500	0 - 500
Capacité de canalisation (mm)	32 - 50	32 - 50
Diamètre de la spirale (mm)	8	8
Longueur de la spirale (m)	7.6	7.6
Capacité du godet (l)	22.5	22.5
Poids avec batterie (EPTA) (kg)	4.8 (M12 B2)	4.8 (M12 B2)
Livré avec	8 mm x 7.6 m cable	8 mm x 7.6 m cable
Inclus dans le kit	Aucune batterie fournie, Aucun chargeur fourni, Seau	2 x M12 B2 Packs Batteries, C12 C Chargeur, Seau
N° d'article :	4933451632	4933451633
Code EAN dans SAP	4002395140992	4002395141609
PVB incl. TAR excl. TVA	230,27 CHF	333,33 CHF
PVB incl. TAR incl. TVA	248,00 CHF	359,00 CHF

## M12 BDC6 | M12™ DÉBOUCHEUR SPIRALE Ø 6 MM

 M12

- Le déboucheur professionnel électroportatif le plus léger du marché
- Design polyvalent, réunissant les avantages d'un déboucheur portable et d'un outil au sol
- Bonne prise en main et contrôle de l'outil grâce à l'absence de câble secteur
- Câble spiral très flexible Ø 6 mm pour les canalisations jusqu'au Ø 50 mm sur une longueur de 7,6 m
- Tambour robuste renforcé pour protéger l'utilisateur, avec câble spirale à fixation rapide
- Tambour fermé amovible empêche toute fuite et réduit les risques de retournement du câble dans le tambour
- Pas de souillure, les mains ne touchent pas le câble et la zone de travail reste propre
- Puissant éclairage LED idéal sous les évier et autres espaces sombres
- Électronique REDLINK™ gérant tous les paramètres électronique de la machine et de la batterie pour maximiser sa durabilité
- La batterie REDLITHIUM™ protège l'outil et la batterie contre les surchauffes et les surcharges pour une meilleure autonomie et une durée de vie plus longue de l'ensemble.
- Système de batterie flexible: fonctionne avec toutes les batteries MILWAUKEE® M12™



	M12 BDC6-0C	M12 BDC6-202C
Vitesse à vide (tr/min)	0 - 500	0 - 500
Capacité de canalisation (mm)	32 - 50	32 - 50
Diamètre de la spirale (mm)	6	6
Longueur de la spirale (m)	7.6	7.6
Capacité du godet (l)	22.5	22.5
Poids avec batterie (EPTA) (kg)	4.2 (M12 B2)	4.2 (M12 B2)
Livré avec	8 mm x 7.6 m cable	8 mm x 7.6 m cable
Inclus dans le kit	Aucune batterie fournie, Aucun chargeur fourni, Seau	2 x M12 B2 Packs Batteries, C12 C Chargeur, Seau
N° d'article :	4933451634	4933451635
Code EAN dans SAP	4002395141616	4002395141623
PVB incl. TAR excl. TVA	224,70 CHF	339,83 CHF
PVB incl. TAR incl. TVA	242,00 CHF	366,00 CHF

## M18 FSSM | M18 FUELL™ DÉBOUCHEUR DE CANALISATION À SECTION

 M18 FUEL

- Première machine d'égout sectionnelle sans fil au monde sur batterie 18V avec alimentation et rétraction automatiques
- Le système d'alimentation verrouillable CABLE-DRIVE maintient la vitesse d'alimentation sélectionnée et s'adapte automatiquement aux tailles de câble compatibles, 22 mm et 32 mm, pour une meilleure adhérence du câble
- L'ADN de notre plateforme FUELL™ redéfinit l'équilibre des technologies sans fil. Le moteur POWERSTATE™ sans charbon de MILWAUKEE®, la batterie REDLITHIUM™ et l'intelligence électronique REDLINK PLUS™ offrent une puissance, une autonomie et une durabilité exceptionnelles
- Compatibles avec les câbles à section de 22 et 32 mm d'autres marques
- Système de batterie rétrocompatible: fonctionne avec toutes les batteries MILWAUKEE® M18™
- Fourni avec 1 x tuyau de guidage arrière, 2 x gaines de câbles
- Intègre quatre technologies exclusives à MILWAUKEE®: le moteur sans balai POWERSTATE™, la batterie REDLITHIUM™, l'intelligence REDLINK PLUS™ et la connectivité numérique ONE-KEY™ pour une puissance, une autonomie, une durabilité et une gestion d'actifs inégalées le chantier
- Système de batterie flexible: fonctionne avec toutes les batteries MILWAUKEE® M18™

 ONE-KEY  
UNLOCKING THE DIGITAL JOBSITE.



	M18 FSSM-0	M18 FSSM-121
Vitesse à vide (tr/min)	700	700
Capacité de canalisation (mm)	50 - 200	50 - 200
Longueur de la spirale (m)	60	60
Alimentation Automatique	Oui	Oui
Poids avec batterie (EPTA) (kg)	33.3 (M18 HB12)	33.3 (M18 HB12)
Inclus dans le kit	Aucune batterie fournie, Aucun chargeur fourni, Aucun sac ni box fourni	1 x M18 HB12 Pack Batterie, M12-18 FC Chargeur, Aucun sac ni box fourni
N° d'article :	4933471411	4933471410
Code EAN dans SAP	4058546290399	4058546290382
PVB incl. TAR excl. TVA	3094,71 CHF	3447,54 CHF
PVB incl. TAR incl. TVA	3333,00 CHF	3713,00 CHF

## M18 FCSSM | M18 FUELL™ DÉBOUCHEUR DE CANALISATION COMPACT À SECTIONS

 M18 FUEL

- Premier déboucheur compact à sections au monde sur une batterie 18V qui utilise des câbles sectionnels de 16 mm et 22 mm MILWAUKEE® et mais aussi d'autres fabricants, éliminant tous les risques d'électrocution que les utilisateurs rencontrent aujourd'hui avec leurs outils filaires
- Extrêmement léger, 14 kg avec batterie M18™ 12.0 Ah, permettant à l'utilisateur de transporter confortablement le déboucheur sectionnel compact dans les escaliers ou sur de longues distances
- Peut être utilisé dans des tuyaux de 32 mm à 160 mm, maximum 46m de long
- Les tambours MILWAUKEE® entièrement fermés permettent un meilleur confinement des saletés pendant le transport pour les câbles de 16 mm et 22 mm, ils sont disponibles et vendus séparément
- Conception extrêmement réduite permettant aux utilisateurs de travailler dans des espaces restreints
- L'ADN de notre plateforme FUELL™ redéfinit l'équilibre des technologies sans fil. Le moteur POWERSTATE™ sans charbon de MILWAUKEE®, la batterie REDLITHIUM™ et l'intelligence électronique REDLINK PLUS™ offrent une puissance, une autonomie et une durabilité exceptionnelles
- Système de batterie rétrocompatible: fonctionne avec toutes les batteries MILWAUKEE® M18™
- Câbles et têtes vendus séparément

 ONE-KEY  
UNLOCKING THE DIGITAL JOBSITE.



	M18 FCSSM-0	M18 FCSSM-121
Vitesse à vide (tr/min)	650	650
Capacité de canalisation (mm)	32 - 160	32 - 160
Longueur de la spirale (m)	46	46
Alimentation Automatique	Non	Non
Poids avec batterie (EPTA) (kg)	14.0 (M18 HB12)	14.0 (M18 HB12)
Inclus dans le kit	Aucune batterie fournie, Aucun chargeur fourni, Aucun sac ni box fourni	1 x M18 HB12 Pack Batterie, M12-18 FC Chargeur, Aucun sac ni box fourni
N° d'article :	4933478408	4933478407
Code EAN dans SAP	4058546345990	4058546345983
PVB incl. TAR excl. TVA	1374,19 CHF	1730,73 CHF
PVB incl. TAR incl. TVA	1480,00 CHF	1864,00 CHF

## ACCÉSSOIRES POUR MACHINE À SECTION

	Designation	Convient au déboucheur M18 FCSSM	Convient au déboucheur d'égout M18 FSSM	N° d'article :	Code EAN dans SAP	PVB incl. TAR excl. TVA	PVB incl. TAR incl. TVA	
Câbles à spirale pour machines à section	Câble OW 16 mm x 2,3	✓		4932478413	4058546346041	91,92 CHF	99,00 CHF	
	Câble OW 16 mm x 2,3	✓		4932478414	4058546346058	107,71 CHF	116,00 CHF	
	Câble OW 22 mm x 4,5	✓	✓	4932478415	4058546346065	194,99 CHF	210,00 CHF	
	Système d'attache ouvert 22 mm x 4,5 m	✓	✓	4932471712	4058546296117	107,71 CHF	116,00 CHF	
	Set de 7 câbles OW 22 mm x 4,5m	✓	✓	4932471713	4058546296124	683,38 CHF	736,00 CHF	
	Système d'attachement ouvert 32 mm x 4,5 m		✓	4932471710	4058546296094	176,42 CHF	190,00 CHF	
	Système d'attachement Heavy Duty ouvert 32 mm x 4,5 m		✓	4932471711	4058546296100	204,27 CHF	220,00 CHF	
Têtes bulbe pour machines à section	Tête bulbe pour câbles 16 mm	✓		48533811	4058546346133	53,39 CHF	57,50 CHF	
	Tête bulbe pour câbles 16 mm	✓		48533812	4058546346126	53,39 CHF	57,50 CHF	
Têtes à spirale conique pour machines à section	Tête à spirale conique pour câbles 16 mm	✓		48533813	4058546346140	34,17 CHF	36,80 CHF	
	Tête à spirale pour câbles 22 mm	✓	✓	48533828	4058546346089	48,00 CHF	51,70 CHF	
	Spirale conique pour machine à section pour câble de 22 mm	✓	✓	48533831	4058546323479	53,39 CHF	57,50 CHF	
	Spirale conique pour machine à section pour câble de 32 mm		✓	48534831	4058546323561	53,39 CHF	57,50 CHF	
Têtes fer de lance pour machines à section	Tête fer de lance très petite taille pour câbles 16 mm	✓		48533814	4058546346157	34,17 CHF	36,80 CHF	
	Tête fer de lance petite taille pour câbles 16 mm	✓		48533815	4058546346164	34,17 CHF	36,80 CHF	
	Tête fer de lance petite taille pour câbles 22 mm	✓	✓	48533827	4058546346096	48,00 CHF	51,70 CHF	
	Petite tête fer de lance pour machine à section pour câble de 22 mm	✓	✓	48533835	4058546323516	91,92 CHF	99,00 CHF	
	Tête fer de lance pour machine à section pour câble de 22 mm	✓	✓	48533836	4058546323523	107,71 CHF	116,00 CHF	
	Petite tête fer de lance pour machine à section pour câble de 32 mm		✓	48534835	4058546323608	91,92 CHF	99,00 CHF	
	Tête fer de lance pour machine à section pour câble de 32 mm		✓	48534836	4058546323615	107,71 CHF	116,00 CHF	
Têtes spirale de nettoyage pour machines à section	Spirale de nettoyage pour câbles de 16 mm	✓		48533816	4058546346171	91,92 CHF	99,00 CHF	
	Spirale de nettoyage pour câbles de 22 mm	✓	✓	48533826	4058546346102	-	-	
Têtes coupe-racine pour machines à section	Tête coupe-racine 50 mm pour câbles 22 mm	✓	✓	48533825	4058546346119	61,75 CHF	66,50 CHF	
	Tête couteau 75 mm pour machine à section pour câble de 22 mm	✓	✓	48533832	4058546323486	91,92 CHF	99,00 CHF	
	Tête couteau 100 mm pour machine à section pour câble de 22 mm	✓	✓	48533833	4058546323493	107,71 CHF	116,00 CHF	
	Tête couteau de 150 mm pour machine à section pour câble de 22 mm	✓	✓	48533834	4058546323509	121,63 CHF	131,00 CHF	
	Tête couteau 75 mm pour machine à section pour câble de 32 mm		✓	48534832	4058546323578	91,92 CHF	99,00 CHF	
	Tête couteau 100 mm pour machine à section pour câble de 32 mm		✓	48534833	4058546323585	107,71 CHF	116,00 CHF	
	Tête couteau de 150 mm pour machine à section pour câble de 32 mm		✓	48534834	4058546323592	121,63 CHF	131,00 CHF	
Têtes à spirale droite pour machines à section	Spirale droite petite taille pour câbles 22 mm	✓	✓	48533829	4058546346072	48,00 CHF	51,70 CHF	
	Spirale droite pour machine à section. Câble de 22 mm	✓	✓	48533830	4058546323462	53,39 CHF	57,50 CHF	
	Spirale droite pour machine à section pour câble de 32 mm		✓	48534830	4058546323554	53,39 CHF	57,50 CHF	
Tête batteur à chaîne pour machines à section	Tête batteur à 4 chaînes 75 mm pour machine à section pour câble de 22 mm	✓	✓	48533837	4058546323530	218,20 CHF	235,00 CHF	
	Tête batteur à 4 chaînes 100 mm pour machine à section pour câble de 22 mm	✓	✓	48533838	4058546323547	272,98 CHF	294,00 CHF	
	Tête batteur à 4 chaînes 75 mm pour machine à section pour câble de 32 mm		✓	48534837	4058546323622	218,20 CHF	235,00 CHF	
	Tête batteur à 4 chaînes 100 mm pour machine à section pour câble de 32 mm		✓	48534838	4058546323639	272,98 CHF	294,00 CHF	
Set de têtes pour machines à section	Set de tête pour machine sectionnelle pour les câbles de 22 mm. Spirale droite, Spirale conique, tête couteau 75, 100 et 150 mm, tête couteau petite et moyenne, chaînes à graisse 75 et 100.	✓	✓	48533840	4058546296148	545,96 CHF	588,00 CHF	
	Set de tête pour machine sectionnelle pour les câbles de 32 mm. Spirale droite, Spirale conique, tête couteau 75, 100 et 150 mm, tête couteau petite et moyenne, chaînes à graisse 75 et 100.		✓	48534839	4058546296155	545,96 CHF	588,00 CHF	
Tuyau guide câble petite taille	Tuyau guide câble petite taille	✓		4932478410	4058546346010	121,63 CHF	131,00 CHF	
Tuyau guide câble medium	Tuyau guide câble medium	✓		4932478409	4058546346003	194,99 CHF	210,00 CHF	
Tuyau guide câble large	Tuyau guide câble large		✓	4932471720	4058546296193	176,42 CHF	190,00 CHF	
Tambour pour câbles	Tambour pour câbles 16 mm	✓		4932478412	4058546346034	80,87 CHF	87,10 CHF	
	Tambour pour câbles 22 mm	✓	✓	4932478411	4058546346027	91,92 CHF	99,00 CHF	
	Tambour pour câbles 32 mm		✓	4932471719	4058546296186	107,71 CHF	116,00 CHF	
Clé pin	Clé pin	✓	✓	4932471717	4058546296162	13,65 CHF	14,70 CHF	



# M12 PL

## M12™ DÉTECTEUR DE CANALISATIONS

M12

ONE-KEY  
UNLOCKING THE DIGITAL JOBSITE.

- Détecteur de canalisations facile à utiliser: 2 antennes omnidirectionnelles facilitent la localisation des sondes et le traçage des lignes sous tension sans aucun signal fantôme
- Premier détecteur de canalisations sur une batterie 12V du marché avec 13 heures d'autonomie sur une batterie M12™ 2.0Ah, pas de piles alcalines qui nécessitent un changement fréquent
- Écran LCD couleur 4,3" avec boutons rétroéclairés pour une meilleure visibilité
- Indicateurs de guidage actifs: l'icône de flèche indique la direction de la sonde et l'indicateur de boussole dirige le chemin de la ligne
- Couvercle de batterie étanche pour une protection IP65 contre les conditions les plus difficiles
- La localisation et la sécurité de l'outil via la technologie ONE-KEY™ se font grâce à l'enregistrement des données sur le cloud pour une visualisation rapide de l'inventaire via Bluetooth. ONE-KEY™ dispose également d'une fonctionnalité de verrouillage à distance
- Système de batterie rétrocompatible: fonctionne avec toutes les batteries MILWAUKEE® M12™



	M12 PL-0C	M12 PL-201C
Taille de l'écran (Inch)	4.3	4.3
Degré d'étanchéité IP	65	65
Fréquence de trace de la ligne (k)(Hz)	33, 83	33, 83
Fréquence de la sonde (k)(Hz)	512, 640, 33	512, 640, 33
Poids avec batterie (EPTA) (kg)	2.6 (M12 B2)	2.6 (M12 B2)
Inclus dans le kit	Aucune batterie fournie, Aucun chargeur fourni, Kitbox	1 x M12 B2 Pack Batterie, C12 C Chargeur, Kitbox
N° d'article :	4933471995	4933478615
Code EAN dans SAP	4058546298944	4058546348083
PVB incl. TAR excl. TVA	3182.92 CHF	3242.34 CHF
PVB incl. TAR incl. TVA	3428.00 CHF	3492.00 CHF

## M12 IC | M12™ MICROCAMÉRA D'INSPECTION NUMÉRIQUE 360°

M12

- Nouveau flexible de 2.7m pour un rayon d'action plus large
- Écran rotatif pour une lisibilité parfaite dans toutes les configurations
- Écran LCD couleur haute résolution 640 x 480 pixels
- Microcaméra numérique (diam. 9mm seulement) étanche à l'eau
- Nouveau câble flexible avec tête en alu, à la fois plus souple et plus robuste pour atteindre les endroits les plus inaccessibles
- 4 LED intégrées à 5 niveaux de puissance pour une meilleure visibilité sans éblouissement
- Système de batterie flexible: fonctionne avec toutes les batteries MILWAUKEE® M12™
- Accessoires : crochet, aimant, miroir



	M12 IC-0 (S)	M12 IC-201C (S)
Taille écran (mm)	68	68
Résolution de l'écran (pixels)	320 x 240	320 x 240
Ø tête de caméra (mm)	9	9
Flexible (mm)	914	914
Poids avec batterie (EPTA) (kg)	0.60 (M12 B2)	0.60 (M12 B2)
Inclus dans le kit	Aucune batterie fournie, Aucun chargeur fourni, Aucun sac ni box fourni	1 x M12 B2 Pack Batterie, C12 C Chargeur, Kitbox
N° d'article :	4933431615	4933441680
Code EAN dans SAP	4002395241774	4002395001910
PVB incl. TAR excl. TVA	131,85 CHF	259,98 CHF
PVB incl. TAR incl. TVA	142,00 CHF	280,00 CHF

## M12 IC AV3 | M12™ MICROCAMÉRA D'INSPECTION NUMÉRIQUE

M12

- Écran détachable pour une lisibilité parfaite dans toutes les configurations
- Caméra d'inspection numérique M12™ avec écran détachable et zoom x 4 pour des inspections plus détaillées
- Écran LCD de 85 mm haute résolution
- Large écran de contrôle de 320x240 mm et caméra de 12 mm fournissant une image numérique de qualité supérieure
- Éclairage 4 LEDS pour une meilleure visibilité sans éblouissement
- Livrée avec une carte SD de 8 GB et un câble de 2.7 m
- Câble renforcé et tête en aluminium pour maximiser la durée de vie et la flexibilité
- Tête articulée disponible comme accessoire pour plus de maniabilité
- Système de batterie flexible : fonctionne avec toutes les batteries Milwaukee® M12™
- Microcaméra numérique (Ø 12 mm seulement) étanche à l'eau
- Enregistrement des images fixes, des vidéos et des commentaires sur carte SD ou via le câble USB
- Lentille FLUSH aux bords biseautés pour réduire les frottements
- Design de la caméra plus courte et de faible diamètre pour les virages serrés



	M12 IC AV3-201C
Taille écran (mm)	85
Résolution de l'écran (pixels)	320 x 240
Ø tête de caméra (mm)	12
Longueur câble (m)	2.7
Zoom	4x
Poids avec batterie (EPTA) (kg)	0.70 (M12 B2)
Inclus dans le kit	1 x M12 B2 Pack Batterie, C12 C Chargeur, Kitbox
N° d'article :	4933451367
Code EAN dans SAP	4002395159994
PVB incl. TAR excl. TVA	711,23 CHF
PVB incl. TAR incl. TVA	766,00 CHF

**NOUVEAU**

# M18™ CAMERA D'INSPECTION DE CANALISATIONS

**IMAGES NETTES. INSPECTIONS FACILES.**

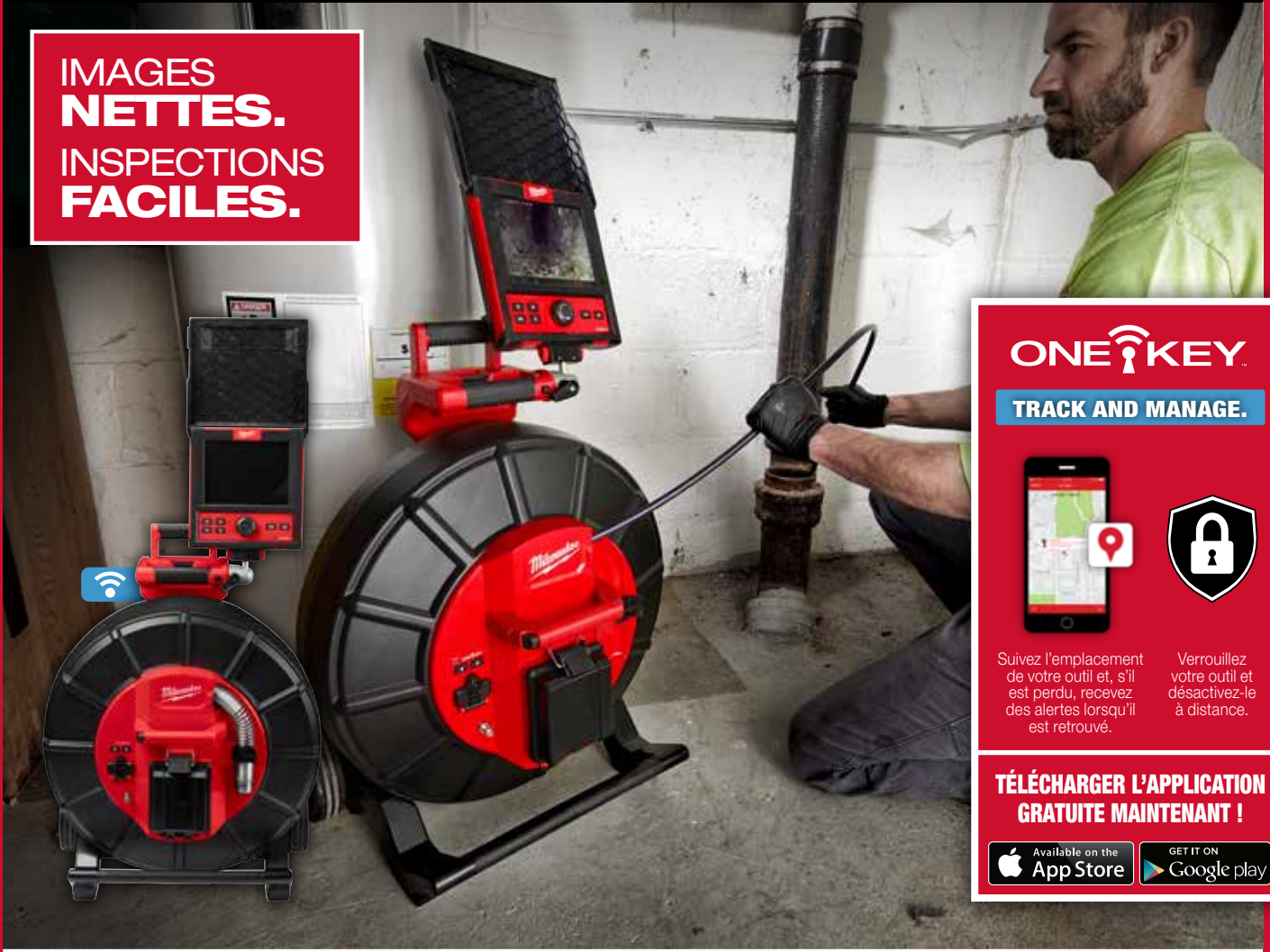

**ONE KEY™**

**TRACK AND MANAGE.**



Suivez l'emplacement de votre outil et, s'il est perdu, recevez des alertes lorsqu'il est retrouvé.

Verrouillez votre outil et désactivez-le à distance.

**TÉLÉCHARGER L'APPLICATION GRATUITE MAINTENANT !**



## ÉTAPE 1

**CHOISISSEZ VOTRE CAMÉRA DE BASE**



Caméra 36 m, 25 mm



Caméra 60 m, 34 mm

## ÉTAPE 2

**PLATEFORME DE GESTION DE GESTION**



- Sauvegardez les images HD et les enregistrements vidéo sur le hub intelligent M18™ de 500 Go.
- Maintien de la vidéo en direct lors du remplacement des batteries M18™ REDLITHIUM™.

## ÉTAPE 3

**CHOISISSEZ VOTRE MODULE DE CONTRÔLE**



- Choisissez le moniteur MILWAUKEE® et/ou la tablette/smartphone avec l'application MILWAUKEE®.

## ÉTAPE 4

**SAUVEGARDEZ VOS ENREGISTREMENTS**

**USB** **ou**



- Téléchargez des fichiers volumineux sur une clé USB
- Envoyez des enregistrements sauvegardés depuis un appareil mobile

# M18 SIC60SC



## M18™ CAMÉRA D'INSPECTION DE CANALISATION 60M PETITE TÊTE

- Caméra HD 25mm 1080 p avec zoom panoramique, permettant à l'utilisateur de zoomer sur l'ensemble de l'image
- Eclairage 20 LEDS pour une meilleure visibilité des canalisations
- 60 m de longueur, câble de poussée 11mm d'épaisseur pour faciliter l'accès sur de longs parcours mais, reste flexible pour passer dans les coudes de 50mm et de 90° degrés
- Tambour entièrement fermé pour un meilleur confinement des saletés
- Patins en caoutchouc pour mettre le tambour à l'arrière
- Poignée extensible pour faciliter le transport
- Sonde intégrée pour une localisation facile: 512 Hz, 640 Hz, 33 kHz à utiliser avec tous les détecteurs courants
- Traceur de ligne intégré pour localiser le câble de poussée
- TICK™ intégré afin d'utiliser la technologie ONE-KEY™: outil de suivi et de sécurité qui offre une plateforme de gestion d'inventaire basée sur le cloud qui prend en charge à la fois le suivi de l'emplacement de l'outil et la prévention contre le vol
- Fournis avec un guide 1x 100mm et 1x75mm



M18 SIC60SC	
Ø câble (mm)	10
Longueur de câble de la caméra (m)	60
Ø tête de caméra (mm)	25
Protection IP de la tête (IP)	67
Résolution de la caméra (px)	1080
Capacité de canalisation [mm]	50 - 150
Fréquence de trace de la ligne (k)(Hz)	33, 83
Fréquence de la sonde (k)(Hz)	512, 640, 33
Poids (kg)	16.6
Inclus dans le kit	Aucune batterie fournie, Aucun chargeur fourni, Aucun sac ni box fourni
N° d'article :	4933480585
Code EAN dans SAP	4058546408701
PVB incl. TAR excl. TVA	5903,44 CHF
PVB incl. TAR incl. TVA	6358,00 CHF

## M18 SIC60 | M18™ CAMÉRA D'INSPECTION DE CANALISATIONS 60M



- Caméra HD 34 mm 1080 p avec zoom panoramique, permettant à l'utilisateur de zoomer sur l'ensemble de l'image
- Eclairage 20 LEDS pour une meilleure visibilité des drains
- 60m de longueur, 11mm d'épaisseur pour faciliter l'accès aux longs parcours mais, reste flexible pour passer dans les coudes de plomberie de 75mm et de 90° degrés
- Bobines entièrement fermées pour un meilleur confinement des saletés
- Support en caoutchouc pour mettre le tambour à l'arrière
- Poignée extensible pour faciliter le transport
- Sonde intégrée pour une localisation facile: 512 Hz, 640 Hz, 33 kHz à utiliser avec tous les détecteurs courants
- Traceur de ligne intégré pour un meilleur positionnement
- TICK™ intégré afin d'utiliser la technologie ONE-KEY™: outil de suivi et de sécurité offre une plate-forme de gestion d'inventaire basée sur le cloud qui prend en charge à la fois le suivi de l'emplacement de l'outil et la prévention contre le vol



M18 SIC60	
Ø câble (mm)	12
Longueur de câble de la caméra (m)	60
Ø tête de caméra (mm)	34
Protection IP de la tête (IP)	67
Résolution de la caméra (px)	1080
Capacité de canalisation [mm]	75 - 250
Fréquence de trace de la ligne (k)(Hz)	33, 83
Fréquence de la sonde (k)(Hz)	512, 640, 33
Poids (kg)	20.5
Inclus dans le kit	Aucune batterie fournie, Aucun chargeur fourni, Aucun sac ni box fourni
N° d'article :	4933471412
Code EAN dans SAP	4058546290405
PVB incl. TAR excl. TVA	8491,18 CHF
PVB incl. TAR incl. TVA	9145,00 CHF

## M18 SIC36 | M18™ CAMÉRA D'INSPECTION DE CANALISATIONS 36M



- Caméra HD 1080p 25 mm avec zoom panoramique, permettant à l'utilisateur de zoomer sur l'image entière
- 12 LED pour un meilleur éclairage du tuyau bobines entièrement fermées pour un meilleur confinement des saletés
- 36m, tige de poussée 9mm pour faciliter l'accès
- bobines entièrement fermées pour un meilleur confinement des saletés
- Support en caoutchouc pour mettre le tambour à l'arrière
- Sangles de sac à dos pour un transport plus facile
- Sonde intégrée pour une localisation facile: 512 Hz, 640 Hz, 33 kHz à utiliser avec tous les détecteurs courants
- TICK™ intégré afin d'utiliser la technologie ONE-KEY™: outil de suivi et de sécurité offre une plate-forme de gestion d'inventaire basée sur le cloud qui prend en charge à la fois le suivi de l'emplacement de l'outil et la prévention contre le vol
- Fournis avec un patin 1x 100mm et 1x75mm



M18 SIC36	
Ø câble (mm)	10
Longueur de câble de la caméra (m)	36
Ø tête de caméra (mm)	25
Protection IP de la tête (IP)	67
Résolution de la caméra (px)	1080
Capacité de canalisation [mm]	50 - 160
Diamètre max d'évacuation (mm)	160
Fréquence de trace de la ligne (k)(Hz)	33, 83
Fréquence de la sonde (k)(Hz)	512, 640, 33
Poids (kg)	12.4
Inclus dans le kit	Aucune batterie fournie, Aucun chargeur fourni, Aucun sac ni box fourni
N° d'article :	4933471413
Code EAN dans SAP	4058546290412
PVB incl. TAR excl. TVA	4996,29 CHF
PVB incl. TAR incl. TVA	5381,00 CHF

# M18 SISH

## PLATEFORME M18™ DE GESTION CAMÉRA D'INSPECTION

M18

ONE-KEY  
UNLOCKING THE DIGITAL JOBSITE.

- Wi-Fi intégré pour la connexion avec le moniteur MILWAUKEE® et la tablette ou le smartphone avec la NOUVELLE application MILWAUKEE®.
- Partage des rapports
- Visualisation et enregistrement multi-écrans
- La localisation et la sécurité de l'outil via la technologie ONE-KEY™ se font grâce à l'enregistrement des données sur le cloud pour une visualisation rapide de l'inventaire via Bluetooth. ONE-KEY™ dispose également d'une fonctionnalité de verrouillage à distance
- Le disque SSD 500 Go permet
- Ports USB 3.0 et USB-C
- Le compartiment à batterie accepte toutes les batteries MILWAUKEE® M18™
- Sonde intégrée pour une localisation: 33kHz ou 83kHz



M18 SISH-0	
Degré d'étanchéité IP	54
Fréquence de trace de la ligne (k)(Hz)	33, 65, 83
Disque dur SSD (GB)	500
Clé USB	Oui
Connexion vidéo	Moniteur d'inspection des égouts MILWAUKEE® ou application d'inspection des canalisations MILWAUKEE®
Poids avec batterie (EPTA) (kg)	3.9 (M18 B5)
Inclus dans le kit	Aucune batterie fournie, Aucun chargeur fourni, Aucun sac ni box fourni
N° d'article :	4933471415
Code EAN dans SAP	4058546290436
PVB incl. TAR excl. TVA	3119,78 CHF
PVB incl. TAR incl. TVA	3360,00 CHF

# M18 SIM

## M18™ MODULE DE CONTRÔLE

M18

ONE-KEY  
UNLOCKING THE DIGITAL JOBSITE.

- Ecran 8" haute résolution, 800 x 600, écran LCD pour une visualisation optimale
- Meilleure visualisation de l'écran même en plein soleil
- La localisation et la sécurité de l'outil via la technologie ONE-KEY™ se font grâce à l'enregistrement des données sur le cloud pour une visualisation rapide de l'inventaire via Bluetooth. ONE-KEY™ dispose également d'une fonctionnalité de verrouillage à distance
- Fonction de reporting simple et offrant la possibilité de localiser et identifier les problèmes dans le tuyau
- Fonction d'ajout de vidéos et de photos sur les rapports
- Ports USB 3.0 et USB-C
- Système de batterie rétrocompatible: fonctionne avec toutes les batteries MILWAUKEE® M18™
- Connectez-vous au M18 SISH avec un câble USB-C pour une connexion filaire



M18 SIM-0	
Résolution de l'écran (pixels)	600 x 800
Taille de l'écran (Inch)	8
Degré d'étanchéité IP	54
Clé USB	Oui
Connexion vidéo	WiFi et USB-C
Poids avec batterie (EPTA) (kg)	2.8 (M18 B5)
Inclus dans le kit	Aucune batterie fournie, Aucun chargeur fourni, Aucun sac ni box fourni
N° d'article :	4933471414
Code EAN dans SAP	4058546290429
PVB incl. TAR excl. TVA	2593,31 CHF
PVB incl. TAR incl. TVA	2793,00 CHF

### PERFECT MATCH

#### SUPPORT POUR TABLETTE / SMARTPHONE

N° d'article :	4932478406
Code EAN dans SAP	4058546324100
PVB incl. TAR excl. TVA	79,76 CHF
PVB incl. TAR incl. TVA	85,90 CHF



## M12 360IC12 | M12™ MICRO-CAMÉRA D'INSPECTION 360° 1.2 M



- Large écran LCD de 4.3" offre des images nettes et permet aux utilisateurs de voir les objets plus en détail
- Écran rotatif à 270° pour un meilleur contrôle de l'image dans toutes les positions d'utilisation
- Câble de 1.2 mètre renforcé et flexible pour faciliter les inspections derrière le mur et dans les canalisations
- 5 modes de luminosité offrent le meilleur éclairage de sa catégorie sans ombre ni éblouissement
- Une carte micro SD de 32 Go est incluse pour enregistrer et stocker des images et des vidéos
- Tête de caméra de Ø 10 mm pour un accès facile dans les espaces restreints
- La résolution de la caméra est de 720 pixels pour une qualité d'image exceptionnelle
- Zoom x3 pour des inspections plus détaillées
- Rotation à 180° de l'image pour ajuster facilement la perspective
- Un câble et une tête de caméra IP67 pour une bonne résistance aux conditions les plus difficiles sur les chantiers
- Crochet aimant, miroir et boule de plomberie inclus pour plus de fonctionnalité
- La batterie REDLITHIUM™ et l'intelligence électronique associée offrent une puissance, une autonomie et une durabilité exceptionnelles



	M12 360IC12-0C	M12 360IC12-201C
Taille de l'écran (Inch)	4.3	4.3
Résolution de l'écran (pixels)	480x272	480x272
Ø tête de caméra (mm)	10	10
Longueur de câble de la caméra (mm)	1200	1200
Poids avec batterie (EPTA) (kg)	0.88 (M12 B2)	0.88 (M12 B2)
Inclus dans le kit	Aucune batterie fournie, Aucun chargeur fourni, Kitbox	1 x M12 B2 Pack Batterie, C12 C Chargeur, Kitbox
N° d'article :	4933480739	4933480740
Code EAN dans SAP	4058546410247	4058546410254
PVB incl. TAR excl. TVA	253,48 CHF	312,91 CHF
PVB incl. TAR incl. TVA	273,00 CHF	337,00 CHF

## M12 360IC32 | M12™ MICRO-CAMÉRA D'INSPECTION 360° 3 M



- Large écran LCD de 4.3" offre des images nettes et permet aux utilisateurs de voir les objets plus en détail
- Écran rotatif à 270° pour un meilleur contrôle de l'image dans toutes les positions d'utilisation
- Câble de 3 mètres renforcé et flexible pour faciliter les inspections derrière le mur et dans les canalisations
- 5 modes de luminosité offrent le meilleur éclairage de sa catégorie sans ombre ni éblouissement
- Une carte micro SD de 32 Go est incluse pour enregistrer et stocker des images et des vidéos
- Tête de caméra de Ø 10 mm pour un accès facile dans les espaces restreints
- La résolution de la caméra est de 720 pixels pour une qualité d'image exceptionnelle
- Zoom x 3 pour des inspections plus détaillées
- Rotation à 180° de l'image pour ajuster facilement la perspective
- Un câble et une tête de caméra IP67 pour une bonne résistance aux conditions les plus difficiles sur les chantiers
- Crochet aimant, miroir et boule de plomberie inclus pour plus de fonctionnalité
- La batterie REDLITHIUM™ et l'intelligence électronique associée offrent une puissance, une autonomie et une durabilité exceptionnelles



	M12 360IC32-0C
Taille de l'écran (Inch)	4.3
Résolution de l'écran (pixels)	480x272
Ø tête de caméra (mm)	10
Longueur de câble de la caméra (mm)	3000
Poids avec batterie (EPTA) (kg)	1.19 (M12 B2)
Inclus dans le kit	Aucune batterie fournie, Aucun chargeur fourni, Kitbox
N° d'article :	4933480741
Code EAN dans SAP	4058546410261
PVB incl. TAR excl. TVA	276,69 CHF
PVB incl. TAR incl. TVA	298,00 CHF

## AIC2 | MICRO-CAMÉRA D'INSPECTION À PILE ALCALINE



- Large écran LCD de 4,3" offre des images nettes et permet aux utilisateurs de voir les objets plus en détail
- Câble de 1.2 mètre renforcé et flexible pour faciliter les inspections derrière le mur et dans les canalisations
- 5 modes de luminosité offrent le meilleur éclairage de sa catégorie sans ombre ni éblouissement
- La résolution de la caméra est de 720 pixels pour une qualité d'image exceptionnelle
- Zoom x3 pour des inspections plus détaillées
- Rotation à 180° de l'image pour ajuster facilement la perspective
- Alimentation à piles alcalines AA (incluses)
- Un câble et une tête de caméra IP67 pour une bonne résistance aux conditions d'utilisations sévères
- Crochet, aimant, miroir et boule de plomberie inclus pour plus de fonctionnalité
- Tête de caméra de Ø 10 mm pour un accès facile dans les espaces restreints



	AIC2
Taille de l'écran (Inch)	4.3
Résolution de l'écran (pixels)	480x272
Ø tête de caméra (mm)	10
Longueur de câble de la caméra (mm)	1200
Poids avec batterie (EPTA) (kg)	0.71 (4 x AA)
Inclus dans le kit	4 x AA Batteries, Kitbox
N° d'article :	4933480738
Code EAN dans SAP	4058546410230
PVB incl. TAR excl. TVA	276,69 CHF
PVB incl. TAR incl. TVA	298,00 CHF



# GAMME JARDIN



# M18 F2LM53

**M18 FUEL™**

## M18 FUEL™ TONDEUSE À GAZON AUTOTRACTÉE 53 CM À DOUBLE BATTERIES



- La conception du carter et de la lame en acier de 53 cm associée à la technologie M18 FUEL™ offre la meilleure qualité de coupe de sa catégorie
- Démarrage instantané dans les hautes herbes, puissance et couple de démarrage exceptionnels pour répondre aux applications exigeantes
- Tondeuse 3-en-1 : mulching, bac de remplissage, éjection arrière
- Ajustement automatique de la vitesse de la lame à la puissance requise pour plus d'efficacité
- Tondeuse autotractée avec 5 niveaux de vitesse de coupe qui varie entre 0,16 et 6,43 km/h
- Un mode de gestion manuelle de la vitesse est disponible pour un contrôle ultime de l'outil
- Fonctionne avec 2 batteries 18 V permettant d'atteindre une puissance élevée et des performances exceptionnelles
- 2 batteries M18™ HIGH OUTPUT™ 12.0 Ah, permettent de tondre jusqu'à 2000 m<sup>2</sup>
- Les phares avant et latéraux offrent une visibilité à 180° pour travailler même la nuit avec une précision accrue
- 7 niveaux de coupe : de 2,5 à 10,1 cm avec un pas de 1,25 cm permettant d'ajuster la hauteur de coupe avec précision
- Guidon repliable pour un stockage peu encombrant et un transport sans effort.
- Kit mulching, accessoire d'éjection de tonte et un bac de ramassage d'une capacité de 70 litres sont inclus



	M18 F2LM53-0	M18 F2LM53-122
Vitesse de la lame (tr/min)	3,300	3,300
largeur de coupe	53	53
Mécanisme d'entraînement	Autotracté	Autotracté
Mulching	Oui	Oui
Roue avant (Ø cm)	20,3	20,3
Roue arrière (Ø cm)	26,4	26,4
Poids avec batterie (EPTA) (kg)	38,5 (2 x M18 HB12)	38,5 (2 x M18 HB12)
Inclus dans le kit	Aucune batterie fournie, Aucun chargeur fourni, Aucun sac ni box fourni	2 x M18 HB12 Packs Batteries, M18 DFC Chargeur, Aucun sac ni box fourni
N° d'article :	4933479584	4933479585
Code EAN dans SAP	4058546373788	4058546373795
PVB incl. TAR excl. TVA	1164,35 CHF	1782,73 CHF
PVB incl. TAR incl. TVA	1254,00 CHF	1920,00 CHF

### PERFECT MATCH

#### LAME TONDEUSE 21" 53 CM

N° d'article	4932479818
Code EAN dans SAP	4058546376123
PVB incl. TAR excl. TVA	36,00 CHF
PVB incl. TAR incl. TVA	39,00 CHF

## M18 BLLT | M18™ COUPE-BORDURES BRUSHLESS

**M18**

- Le coupe-bordures Brushless M18™ permet d'éliminer les broussailles épaisses grâce à une montée à plein régime en moins d'une seconde
- Jusqu'à 4600 trs/min sur le mode 1 et 6200 trs/min sur le mode 2
- Les 2 vitesses d'utilisation permettent à l'utilisateur de choisir entre des performances plus élevées ou une durée de fonctionnement prolongée
- Largeur de coupe ajustable de 35 - 40 cm
- Jusqu'à 1h d'autonomie avec une batterie M18™ HIGH OUTPUT™ 8.0 Ah
- Installation du fil facile et poignée auxiliaire réglable pour un confort et un contrôle optimisés pour l'utilisateur
- Le moteur sans charbon, la batterie REDLITHIUM™ et l'électronique REDLINK™ offrent une puissance, autonomie et durabilité accrues
- Système de batterie rétrocompatible: fonctionne avec toutes les batteries MILWAUKEE® M18™



#### M18 BLLT-0

Diamètre de la ligne de coupe (mm)	2,4
Largeur de coupe (cm)	40
Poids avec batterie (EPTA) (kg)	5,3 (M18 HBB)
Inclus dans le kit	Aucune batterie fournie, Aucun chargeur fourni, Aucun sac ni box fourni
N° d'article :	4933472218
Code EAN dans SAP	4058546326142
PVB incl. TAR excl. TVA	317,55 CHF
PVB incl. TAR incl. TVA	342,00 CHF

## M18 FBCU | M18 FUEL™ DÉBROUSSAILLEUSE

**M18 FUEL**

- Débroussailleuse puissante conçue pour faucher les herbes hautes, éliminer les broussailles épaisses et les jeunes arbres jusqu'à 3 cm de diamètre
- Pleine puissance en 1 seconde avec un contrôle ultime de l'outil
- Fourni avec une bobine auto + un fil pour des coupes ajustable de 30 à 40 cm et une lame 4 dents de 23 cm de diamètre afin de répondre aux applications les plus exigeantes
- 2 modes de vitesse permettant une meilleure gestion des performances de l'outil et de l'autonomie
- Grande ergonomie grâce à la conception asymétrique du guidon et le harnais double pour plus de confort lors de l'utilisation
- Conception optimisée du carter de protection pour un meilleur confinement des matériaux
- L'ADN de notre plateforme FUEL™ redéfinit l'équilibre des technologies sans fil. Le moteur POWERSTATE™ sans charbon de MILWAUKEE®, la batterie REDLITHIUM™ et l'intelligence électronique REDLINK PLUS™ offrant une puissance, une autonomie et une durabilité exceptionnelles
- Système de batterie rétrocompatible: fonctionne avec toutes les batteries MILWAUKEE® M18™



#### M18 FBCU-0 M18 FBCU-802

Largeur de coupe de la lame (cm)	23	23
Largeur de coupe (tête fine) (cm)	40	40
Réglages vitesse	2	2
Type de poignée	Poignée de vélo	Poignée de vélo
Poids avec batterie (EPTA) (kg)	6,5 (M18 HB12)	6,5 (M18 HB12)
N° d'article :	4933492297	4933492298
Code EAN dans SAP	4058546416645	4058546416652
PVB incl. TAR excl. TVA	486,54 CHF	834,73 CHF
PVB incl. TAR incl. TVA	524,00 CHF	899,00 CHF

## M18 CHT | M18 FUEL™ TAILLE-HAIE

M18 FUEL

- Moteur POWERSTATE™ sans charbons conçu et fabriqué par MILWAUKEE® pour une plus longue durée de vie du moteur et plus de puissance
- REDLINK PLUS™ - Nouvelle électronique qui offre une protection contre les surcharges de l'outil et de la batterie, pour des performances et une autonomie nettement améliorées
- Capacité de coupe: branche jusqu'au Ø 20 mm
- Lame de 600 mm pour tailler plus de matière en un passage augmentant ainsi l'efficacité et la productivité
- Jusqu'à 2h d'autonomie avec une batterie M18™ 9.0Ah
- Coupe jusqu'à 30% plus vite qu'un outil sans fil de la concurrence
- Système de batterie flexible: fonctionne avec toutes les batteries MILWAUKEE® M18™



M18 CHT-0	
Nombre de coup	3400
Longueur de lame (mm)	610
Espacement des dents (mm)	20
Capacité de coupe (mm)	20
Angle d'affûtage (°)	< 30
Poids avec batterie (EPTA) (kg)	5.0 (M18 HB8)
Inclus dans le kit	Aucune batterie fournie, Aucun chargeur fourni, Aucun sac ni box fourni
N° d'article :	4933459346
Code EAN dans SAP	4058546010072
PVB incl. TAR excl. TVA	351,90 CHF
PVB incl. TAR incl. TVA	379,00 CHF

## M18 FHT45 | M18 FUEL™ TAILLE-HAIE 45 CM

REDLITHIUM™ HD M18 FUEL

- Lame de 45 cm pour tailler plus de matière en un passage, capable de couper des branches jusqu'à 19 mm de diamètre.
- Maintient la puissance sous charge sans s'enliser.
- Jusqu'à 2h d'autonomie avec une batterie M18™ HIGH OUTPUT™ 8.0 Ah.
- Boîte de vitesse tout en métal permet de protéger complètement le système de transmission de mouvement par engrenage contre les abus sur le chantier.
- Tête de support de lame pour éviter d'endommager accidentellement les lames coulissantes et fixes
- Le placement de la poignée et la répartition du poids offrent la meilleure combinaison d'équilibre et de contrôle.
- Le système d'outils HIGH OUTPUT™ permet le passage de la technologie M18 FUEL™ à un niveau de performance plus élevé et une autonomie plus étendue.
- Système de batterie rétrocompatible: fonctionne avec toutes les batteries MILWAUKEE® M18™



	M18 FHT45-0	M18 FHT45-802
Nombre de coup	3400	3400
Longueur de lame (mm)	450	450
Espacement des dents (mm)	17.5	17.5
Capacité de coupe (mm)	19	19
Angle d'affûtage (°)	< 30	< 30
Poids avec batterie (EPTA) (kg)	4.7 (M18 HB8)	4.7 (M18 HB8)
Inclus dans le kit	Aucune batterie fournie, Aucun chargeur fourni, Aucun sac ni box fourni	2 x M18 HB8 Packs Batteries, M12-18 FC Chargeur, Aucun sac ni box fourni
N° d'article :	4933479677	4933480113
Code EAN dans SAP	4058546374716	4058546403980
PVB incl. TAR excl. TVA	305,48 CHF	734,45 CHF
PVB incl. TAR incl. TVA	329,00 CHF	791,00 CHF

## M12 FHT20

M12 FUEL

### M12 FUEL™ TAILLE-HAIE 20 CM

- Lame de 20 cm, idéale pour les petits travaux de précision comme la topiaire, aussi pour des arbustes et des petits buissons
- Capable de couper des branches jusqu'à 1 cm de diamètre
- Des coupes rapides et précises pour une productivité maximale
- Boîtier d'engrenage tout en métal pour une durabilité accrue
- Zone de préhension ergonomique pour un contrôle exceptionnel dans les endroits étroits
- Bien équilibrée et légère pour un meilleur contrôle
- Tête de support de lame pour éviter d'endommager accidentellement les lames coulissantes et fixes
- Témoin du niveau de charge de la batterie
- L'ADN de notre plateforme FUEL™ redéfinit l'équilibre des technologies sans fil. Le moteur POWERSTATE™ sans charbon de MILWAUKEE®, la batterie REDLITHIUM™ et l'intelligence électronique REDLINK PLUS™ offrant une puissance, une autonomie et une durabilité exceptionnelles
- Une protection de lame en cas de non utilisation est incluse



	M12 FHT20-0	M12 FHT20-402
Leerlaufdrehzahl (min-1)	2700	2700
Schnittlänge (mm)	200	200
Messerabstand (mm)	14	14
Max. Schnittkapazität (mm)	12,5	12,5
Zahn-Winkelschliff (°)	< 30	< 30
Gewicht mit Akku (EPTA) (kg)	1.7 (M12 B6)	1.7 (M12 B4)
Lieferumfang	Aucune batterie fournie, Aucun chargeur fourni, Aucun sac ni box fourni	2 x M12 B4 Packs Batteries, C12 C Chargeur, Aucun sac ni box fourni
Artikelnummer	4933479675	4933479676
GTIN	4058546374693	4058546374709
PVB incl. TAR excl. TVA	183,84 CHF	352,83 CHF
PVB incl. TAR incl. TVA	198,00 CHF	380,00 CHF



## M18 FCHS | M18 FUEL™ TRONÇONNEUSE

- La tronçonneuse M18 FUEL™ offre la puissance nécessaire pour surpasser les tronçonneuses thermiques les plus exigeantes dans les applications les plus exigeantes
- Grâce à la technologie FUEL™, la tronçonneuse délivre une vitesse constante dans les applications les plus lourdes, ce qui lui permet de surpasser les tronçonneuses thermiques jusqu'à 40 cc
- Le système d'outils HIGH OUTPUT™ élève les technologies M18 FUEL™ à un nouveau niveau et offre des performances et une autonomie étendues. Ces outils sont conçus pour maximiser le partenariat avec les batteries HIGH OUTPUT™
- Nouvelle électronique intelligente REDLINK PLUS™ pour une protection supérieure contre les surcharges de l'outil et de la batterie, pour des performances et une autonomie nettement améliorées.
- La nouvelle batterie REDLITHIUM™ HIGH OUTPUT™ 12.0 Ah est dotée de nouvelles cellules plus performantes et d'une nouvelle électronique. Grâce à ces innovations et à l'absence d'impédance, la batterie REDLITHIUM™ HIGH OUTPUT™ 12.0 Ah délivre une puissance inégalée et constante pour une grande autonomie.
- Tronçonneuse haute performance. Avec une batterie REDLITHIUM™ HIGH OUTPUT™ 12.0 Ah, elle réalise jusqu'à 150 coupe dans du pin 290 x 45 mm
- Engrenage métal surdimensionné pour une tronçonneuse coupleuse



	M18 FCHS-0	M18 FCHS-121
Chaîne (cm)	40	40
Vitesse chaîne (m/s)	12.4	12.4
Poids avec batterie (EPTA) (kg)	6.4 (M18 HB12)	6.4 (M18 HB12)
Inclus dans le kit	Aucune batterie fournie, Aucun chargeur fourni, Aucun sac ni box fourni	1 x M18 HB12 Pack Batterie, M12-18 FC Chargeur, Aucun sac ni box fourni
N° d'article :	4933464723	4933464223
Code EAN dans SAP	4058546226688	4058546221683
PVB incl. TAR excl. TVA	566,39 CHF	927,58 CHF
PVB incl. TAR incl. TVA	610,00 CHF	999,00 CHF

## M18 FCHS35 | M18 FUEL™ TRONÇONNEUSE AVEC GUIDE DE 35 CM

- Offre la puissance nécessaire pour surpasser les tronçonneuses thermiques les plus exigeantes
- Maintient la vitesse dans les applications difficiles sans s'enliser
- Le système d'outils HIGH OUTPUT™ élève les technologies M18 FUEL™ à un nouveau niveau et offre des performances et une autonomie étendues. Ces outils sont conçus pour maximiser le partenariat avec les batteries HIGH OUTPUT™
- Jusqu'à 150 coupes dans du pin 100 x 100 mm. avec une batterie M18™ HIGH OUTPUT™ 12.0 Ah.
- Engrenage métal surdimensionné
- Vitesse variable à la gâchette donnant un contrôle total lors de l'application et une réponse instantanée de l'accélérateur pour atteindre la pleine vitesse en moins d'une seconde
- Griffe d'abattage en métal pour une meilleure prise sur la matière lors de la coupe
- Réservoir d'huile anti-déversement facile d'accès. Niveau d'huile visible rapidement
- Fourni avec 80 ml d'huile, une chaîne et une protection du guide chaîne
- Système de batterie rétrocompatible: fonctionne avec toutes les batteries MILWAUKEE® M18™



	M18 FCHS35-0	M18 FCHS35-122
Chaîne (cm)	35	35
Vitesse chaîne (m/s)	12.4	12.4
Poids avec batterie (EPTA) (kg)	6.4 (M18 HB12)	6.4 (M18 HB12)
Inclus dans le kit	Aucune batterie fournie, Aucun chargeur fourni, Aucun sac ni box fourni	2 x M18 HB12 Packs Batteries, M12-18 FC Chargeur, Aucun sac ni box fourni
N° d'article :	4933479678	4933479679
Code EAN dans SAP	4058546374723	4058546374730
PVB incl. TAR excl. TVA	556,17 CHF	1177,34 CHF
PVB incl. TAR incl. TVA	599,00 CHF	1268,00 CHF

## M18 FCHSC | M18 FUEL™ TRONÇONNEUSE AVEC GUIDE DE 30 CM

- Offre la puissance nécessaire pour surpasser les tronçonneuses thermiques dans les applications les plus exigeantes
- Grâce à la technologie FUEL™, la tronçonneuse délivre une vitesse constante dans les applications les plus lourdes, ce qui lui permet de surpasser les tronçonneuses thermiques jusqu'à 40 cc
- Le système d'outils HIGH OUTPUT™ élève les technologies M18 FUEL™ à un nouveau niveau et offre des performances et une autonomie étendues. Ces outils sont conçus pour maximiser le partenariat avec les batteries HIGH OUTPUT™
- Tronçonneuse haute performance. Avec une batterie REDLITHIUM™ HIGH OUTPUT™ 12.0 Ah, elle réalise jusqu'à 150 coupe dans du pin 100 x 100 mm
- Guide de 30 cm permettant d'accéder aux endroits plus confinés
- Vitesse variable à la gâchette donnant un contrôle total lors de l'application et une réponse instantanée de l'accélérateur pour atteindre la pleine vitesse en moins d'une seconde
- Griffe d'abattage en métal pour une meilleure prise sur la matière lors de la coupe
- Réservoir d'huile anti-déversement facile d'accès. Niveau d'huile visible rapidement.
- Fourni avec 80cc d'huile, une chaîne et une protection pour la chaîne



	M18 FCHSC-0	M18 FCHSC-121
Chaîne (cm)	30	30
Vitesse chaîne (m/s)	12.4	12.4
Poids avec batterie (EPTA) (kg)	6.4 (M18 HB12)	6.4 (M18 HB12)
Inclus dans le kit	Aucune batterie fournie, Aucun chargeur fourni, Aucun sac ni box fourni	1 x M18 HB5.5 Packs Batteries, M12-18 FC Chargeur, Aucun sac ni box fourni
N° d'article :	4933471441	4933471442
Code EAN dans SAP	4058546290696	4058546290702
PVB incl. TAR excl. TVA	554,32 CHF	894,15 CHF
PVB incl. TAR incl. TVA	597,00 CHF	963,00 CHF

## M18 FHS20 | M12 FUEL™ ÉLAGUEUSE HATCHET™ 20 CM

- La tronçonneuse d'élagage M18 FUEL™ HATCHET™ offre une puissance et un couple exceptionnels pour couper du bois dur sans caler
- Conçue pour répondre aux besoins des professionnels en terme d'ergonomie, performance et durabilité de l'outil
- Conception compacte pour un contrôle et une manœuvrabilité accrues dans les endroits restreints
- Jusqu'à 180 coupes dans du pin 10 x 10 cm avec une batterie M18™ HIGH OUTPUT™ 5.5 Ah
- Accès facile au tendeur pour un ajustement rapide de la tension de la chaîne
- Gâchette à vitesse variable pour un contrôle total lors de l'application
- Griffes d'abattage en métal pour un meilleur effet de levier durant les applications
- Graisseur automatique pour une facilité d'utilisation et une lubrification optimale de la chaîne
- Logement pour la clé de serrage



	M18 FHS20-0	M18 FHS20-552
Chaîne (cm)	20	20
Vitesse chaîne (m/s)	5.0	5.0
Poids avec batterie (EPTA) (kg)	3.1 (M18 HB5.5)	3.1 (M18 HB5.5)
Inclus dans le kit	Aucune batterie fournie, Aucun chargeur fourni, Aucun sac ni box fourni	2 x M18 HB5.5 Packs Batteries, M12-18 FC Chargeur, Aucun sac ni box fourni
N° d'article :	4933480118	4933480117
Code EAN dans SAP	4058546404031	4058546404024
PVB incl. TAR excl. TVA	411,33 CHF	790,16 CHF
PVB incl. TAR incl. TVA	443,00 CHF	851,00 CHF

# M18 FTHCHS35

**M18 FUEL**

## M18 FUEL™ TRONÇONNEUSE D'ÉLAGAGE 35 CM



- Vitesse de coupe exceptionnelle dans le bois dur en comparant avec les tronçonneuses thermiques équivalentes
- Couple élevé permettant d'effectuer des coupes dans des matériaux durs et maintenir la vitesse sous de lourdes charges sans caler
- Technologie FUEL™ pour un démarrage instantané en 1 seconde
- Jusqu'à 150 coupes sur du cèdre de 100 x 100 mm avec une batterie REDLITHIUM™ HIGH OUTPUT™ M18 HB8
- Conception optimisée de la poignée pour un équilibre parfaitement adapté aux travaux arboricoles
- Gâchette à vitesse variable pour un contrôle total lors de l'application
- Lanière pour une fixation rapide sur le harnais
- Poignée latérale ergonomique pour plus de maniabilité et une bonne prise en main
- Logement pour clé de serrage, et un accès facile au tendeur de chaîne pour une meilleure expérience utilisateur
- Un engrenage tout en métal à haute résistance offre le meilleur couple de sa catégorie
- Réservoir d'huile anti-déversement facile d'accès et niveau d'huile visible rapidement
- Fourni avec 76 cc d'huile, une chaîne et une protection du guide chaîne
- La gamme d'outils HIGH OUTPUT™ élève les technologies M18 Fuel™ à un nouveau niveau et offre des performances étendues ainsi qu'une autonomie prolongée. Ces outils sont conçus pour maximiser le rendement des batteries HIGH OUTPUT™
- Système de batterie rétrocompatible: fonctionne avec toutes les batteries MILWAUKEE® M18™



	M18 FTHCHS35-0	M18 FTHCHS35-802
Chaîne (cm)	35	35
Vitesse chaîne (m/s)	15	15
Poids avec batterie (EPTA) (kg)	4.7 (M18 HB8)	4.7 (M18 HB8)
Inclus dans le kit	Aucune batterie fournie, Aucun chargeur fourni, Aucun sac ni box fourni	2 x M18 HB8 Packs Batteries, M12-18 FC Chargeur, Aucun sac ni box fourni
N° d'article :	4933479588	4933479589
Code EAN dans SAP	4058546373825	4058546373832
PVB incl. TAR excl. TVA	548,75 CHF	988,86 CHF
PVB incl. TAR incl. TVA	591,00 CHF	1065,00 CHF

\*This chainsaw is to be used only by trained tree surgeons. Use without proper training can result in serious injury.

## M18 FTHCHS30 | M18 FUEL™ TRONÇONNEUSE D'ÉLAGAGE 30 CM

**M18 FUEL**

- Vitesse de coupe exceptionnelle dans le bois dur en comparant avec les tronçonneuses thermiques équivalentes
- Couple élevé permettant d'effectuer des coupes dans des matériaux durs et maintenir la vitesse sous de lourdes charges sans caler
- Technologie FUEL™ pour un démarrage instantané en 1 seconde
- Jusqu'à 150 coupes sur du cèdre de 100 x 100 mm avec une batterie REDLITHIUM™ HIGH OUTPUT™ M18 HB8
- Conception optimisée de la poignée pour un équilibre parfaitement adapté aux travaux arboricoles
- Gâchette à vitesse variable pour un contrôle total lors de l'application
- Lanière pour une fixation rapide sur le harnais
- Poignée latérale ergonomique pour plus de maniabilité et une bonne prise en main
- Logement pour clé de serrage, et un accès facile au tendeur de chaîne pour une meilleure expérience utilisateur
- Un engrenage tout en métal à haute résistance offre le meilleur couple de sa catégorie
- Réservoir d'huile anti-déversement facile d'accès et niveau d'huile visible rapidement
- Fourni avec 76 cc d'huile, une chaîne et une protection du guide chaîne



	M18 FTHCHS30-0	M18 FTHCHS30-802
Chaîne (cm)	30	30
Vitesse chaîne (m/s)	15	15
Poids avec batterie (EPTA) (kg)	4.7 (M18 HB8)	4.7 (M18 HB8)
Inclus dans le kit	Aucune batterie fournie, Aucun chargeur fourni, Aucun sac ni box fourni	2 x M18 HB8 Packs Batteries, M12-18 FC Chargeur, Aucun sac ni box fourni
N° d'article :	4933479586	4933479587
Code EAN dans SAP	4058546373801	4058546373818
PVB incl. TAR excl. TVA	525,53 CHF	960,07 CHF
PVB incl. TAR incl. TVA	566,00 CHF	1034,00 CHF

\*This chainsaw is to be used only by trained tree surgeons. Use without proper training can result in serious injury.

## M12 FHS | M12 FUEL™ TRONÇONNEUSE D'ÉLAGAGE HATCHET™

**M12 FUEL**

- La tronçonneuse d'élagage M12 FUEL™ HATCHET™ offre un contrôle et un accès exceptionnels, la puissance de couper des bois durs jusqu'à 75 mm et offre jusqu'à 120 coupes par charge avec une batterie M12 B4
- Conçu pour répondre aux besoins ergonomiques, de performance et de durabilité des professionnels de l'entretien paysager
- Poids de 2.3 kg et conception compacte, la tronçonneuse d'élagage sans fil offre un contrôle et une maniabilité idéal dans les zones d'accès restreint
- Tendeur de chaîne facile d'accès pour un ajustement rapide de la tension de la chaîne
- Le réservoir d'huile translucide permet une visibilité claire du niveau
- La gâchette à vitesse variable permet à l'utilisateur un contrôle total sur la puissance
- Pointes en métal pour un meilleur effet de levier pendant les applications
- Graisseur automatique pour une facilité d'utilisation et une lubrification optimale de la chaîne
- Stockage de clé intégré à l'outil
- Livrée avec 1x guide-chaîne et chaîne Oregon 15 cm (6), 1x fourreau, 1x clé



	M12 FHS-0	M12 FHS-602X
Chaîne (cm)	15	15
Vitesse chaîne (m/s)	5	5
Longueur de coupe utile (cm)	14	14
Poids avec batterie (EPTA) (kg)	2.3 (M12 B6)	2.3 (M12 B6)
Inclus dans le kit	Aucune batterie fournie, Aucun chargeur fourni, Aucun sac ni box fourni	2 x M12 B6 Packs Batteries, C12 C Chargeur, HD Box
N° d'article :	4933472211	4933472212
Code EAN dans SAP	4058546326074	4058546326081
PVB incl. TAR excl. TVA	351,90 CHF	555,25 CHF
PVB incl. TAR incl. TVA	379,00 CHF	598,00 CHF

# M18 F2BL

**M18 FUEL**

## M18 FUEL™ SOUFFLEUR À DOUBLE BATTERIE

- Débit d'air maxi de 17 m<sup>3</sup>/min avec une vitesse allant jusqu'à 233 km/h pour souffler les feuilles, le gravier et les débris
- Force de soufflage élevée et constante de 17,7 N sur un cycle de charge complet
- Meilleur contrôle grâce à une conception équilibrée et à une gâchette à vitesse variable avec possibilité de verrouillage de la vitesse à tout moment pour des applications plus précises
- Buses interchangeable pour optimiser le débit en fonction de l'application
- Démarrage instantané en moins d'une seconde
- Deuxième poignée pour plus de maniabilité dans les espaces restreints
- Gâchette avec variateur de vitesse intégré pour un contrôle total de l'outil
- Fonctionne avec 2 batteries 18 V pour une puissance et des performances exceptionnelles
- L'ADN de notre plateforme FUEL™ redéfinit l'équilibre des technologies sans fil. Le moteur POWERSTATE™ sans charbon de MILWAUKEE®, la batterie REDLITHIUM™ et l'intelligence électronique REDLINK PLUS™ offrent une puissance, une autonomie et une durabilité exceptionnelles
- Système de batterie flexible : fonctionne avec toutes les batteries MILWAUKEE® M18™



	M18 F2BL-0	M18 F2BL-802
Vitesse de l'air (km/h)	0 - 233	0 - 233
Volume d'air (m <sup>3</sup> /min)	0 - 17	0 - 17
Poids avec batterie (EPTA) (kg)	5.9 (M18 HB8)	5.9
Inclus dans le kit	Aucune batterie fournie, Aucun chargeur fourni, Aucun sac ni box fourni	2 x M18 HB8 Packs Batteries, M18 DFC Chargeur, Aucun sac ni box fourni
N° d'article :	4933479987	4933479988
Code EAN dans SAP	4058546377816	4058546377823
PVB incl. TAR excl. TVA	411,33 CHF	899,72 CHF
PVB incl. TAR incl. TVA	443,00 CHF	969,00 CHF

## M18 FBL | M18 FUEL™ SOUFFLEUR

**M18 FUEL**

- Moteur POWERSTATE™ sans charbons conçu et fabriqué par MILWAUKEE® pour une plus longue durée de vie du moteur et plus de puissance
- REDLINK PLUS™ - Nouvelle électronique qui offre une protection contre les surcharges de l'outil et de la batterie, pour des performances et une autonomie nettement améliorées
- Design ergonomique avec un buse fin pour accéder aux espaces restreints
- Débit d'air maxi de 12,74 m<sup>3</sup>/min à une vitesse de souffle de 193 km/h
- Gâchette avec variateur de vitesse intégré pour un contrôle total de l'outil
- Bouton de verrouillage de l'outil
- Système de batterie flexible : fonctionne avec toute les batteries MILWAUKEE® M18™



	M18 FBL-0
Débit d'air Mode 1 (m <sup>3</sup> /min)	8.75
Débit d'air Mode 2 (m <sup>3</sup> /min)	12.7
Air Flow Speed 1 [km/h]	133
Débit d'air Vitesse 2 (km/h)	193
Vitesse (tr/min)	14,000
Poids avec batterie (EPTA) (kg)	3.3 (M18 HB8)
Inclus dans le kit	Aucune batterie fournie, Aucun chargeur fourni, Aucun sac ni box fourni
N° d'article :	4933459825
Code EAN dans SAP	4058546029975
PVB incl. TAR excl. TVA	230,27 CHF
PVB incl. TAR incl. TVA	248,00 CHF

## M12 BHCS3L | M12™ PULVÉRISATEUR POUR PRODUITS CHIMIQUES 3.7 L

**M12**

- Pression réglable pour un contrôle optimal
- 3 niveaux de réglages de la pression afin d'optimiser les performances en fonction de l'application telle que la pulvérisation localisée, diffuse ou à distance
- Moins fatigant, plus rapide et très pratique par rapport aux pulvérisateurs manuels
- Pression maximale de 5.5 bar pour une distance de pulvérisation verticale de 5.2 m
- Jusqu'à 300 litres de pulvérisation avec une batterie M12™ B2
- La lance amovible assure une ergonomie optimale pour une utilisation à une ou deux mains
- La gâchette verrouillable élimine le risque de pulvérisation involontaire des produits chimiques
- Peut être utilisé pour les pesticides, les herbicides, les insecticides, les fongicides et les engrais
- Système de batterie rétrocompatible: fonctionne avec toutes les batteries MILWAUKEE® M12™
- Réservoir de 3.7 litres



	M12 BHCS3L-0	M12 BHCS3L-201
Poids avec batterie (EPTA) (kg)	3.5 (M12 B6)	3.5 (M12 B6)
Inclus dans le kit	Aucune batterie fournie, Aucun chargeur fourni, Aucun sac ni box fourni	1 x M12 B2 Pack Batterie, C12 C Chargeur, Aucun sac ni box fourni
N° d'article :	4933480781	4933480782
Code EAN dans SAP	4058546410667	4058546410674
PVB incl. TAR excl. TVA	213,56 CHF	272,98 CHF
PVB incl. TAR incl. TVA	230,00 CHF	294,00 CHF

# M18 BPFPH

## M18™ PULVÉRISATEUR À DOS SWITCH TANK™

- Le pulvérisateur sac à dos de 15 litres M18™ SWITCH TANK™ constitue le premier concept de réservoir interchangeable du secteur sans pompage manuel.
- La conception du réservoir interchangeable isole la pompe, le tuyau et la lance, séparant les composants pouvant être portés de la base moteur M18™ SWITCH TANK™
- Ajoutez et remplacez les réservoirs pour éliminer la contamination croisée des produits chimiques et également réduire les coûts d'achat
- 120 PSI (8.3 Bar) de pression
- Pression réglable pour répondre au mieux aux besoins de l'utilisateur
- Jusqu'à 2 heures d'autonomie (12 réservoirs) avec une batterie 4.0Ah
- Plateforme de batterie flexible: fonctionne avec toute la plateforme de batteries MILWAUKEE® M18™



	M18 BPFPH-0	M18 BPFPH-01
Poids avec batterie (EPTA) (kg)	5.0 (M18 B4)	5.0 (M18 B4)
Inclus dans le kit	Aucune batterie fournie, Aucun chargeur fourni, Aucun sac ni box fourni	1 x M18 B4 Pack Batterie, M12-18 C Chargeur, Aucun sac ni box fourni
N° d'article :	4933464961	4933464962
Code EAN dans SAP	4058546229061	4058546229078
PVB incl. TAR excl. TVA	276.69 CHF	431.75 CHF
PVB incl. TAR incl. TVA	298.00 CHF	465.00 CHF



M18 BPFPH-CST	M18 BPFPH-WST
Cuve Produits Chimiques 15L M18™ SWITCH TANK™	Cuve à Eau 15L M18™ SWITCH TANK™
<ul style="list-style-type: none"> <li>◦ Compatible avec la gamme SWITCH TANK™</li> <li>◦ Cuve de pulvérisation de produits chimiques pour pesticides / engrais / traitements / herbicides / fongicides / insecticides / agents de déglacage, etc.</li> <li>◦ Réservoir semi-transparent avec échelle de mesure permettant de connaître la quantité de liquide à l'intérieur du réservoir</li> <li>◦ Poignée large pour un remplissage et un transport plus facile</li> <li>◦ Poignée de pulvérisation confortable avec prise en caoutchouc avec possibilité de verrouillage pour les travaux plus importants</li> <li>◦ Stockage de la lance du pulvérisateur pour économiser de l'espace et éviter des dommages pendant le transport</li> <li>◦ Filtre intégré pour empêcher aux débris de pénétrer dans le réservoir</li> </ul>	<ul style="list-style-type: none"> <li>◦ Compatible avec la gamme SWITCH TANK™</li> <li>◦ Réservoir de pulvérisation d'eau pour une distribution d'eau efficace pour la découpe du béton et les applications de carottage. Aussi utile pour le lavage du lisier, des zones et des équipements</li> <li>◦ Réservoir semi-transparent avec échelle de mesure permettant de connaître la quantité de liquide à l'intérieur du réservoir</li> <li>◦ Poignée large pour un remplissage et un transport plus facile</li> <li>◦ Tuyau remplaçable avec raccord rapide de tuyau d'arrosage standard et buse de pulvérisation - se fixe facilement aux équipements de découpe et de carottage de béton. Également compatible avec les accessoires de buses de jardin standard</li> <li>◦ Filtre intégré pour éviter la pénétration des débris dans le réservoir</li> <li>◦ 5 modes d'ajustement de la pression</li> </ul>
4933464964	4933464965
4058546229092	4058546229108
212.63 CHF	212.63 CHF
229.00 CHF	229.00 CHF



Reservoir interchangeable



Ajoutez et remplacez les réservoirs pour éliminer la contamination croisée des produits chimiques



Larges sangles pour plus de confort pour l'utilisateur

# M18 FOPH

**M18 FUEL**

## M18 FUEL™ COMBI-SYSTÈME

- Système d'équipement extérieur polyvalent avec une seule source d'énergie
- Compatible avec tous les accessoires du Combi-Système MILWAUKEE®
- Puissance totale en moins d'une seconde
- 2 vitesses avec variateur de vitesse à la gâchette
- Les moteurs POWERSTATE™ sans charbons sont conçus pour fournir un maximum de puissance et avoir une durée de vie accrue
- L'électronique intelligente REDLINK PLUS™ protège l'outil et la batterie et améliore considérablement leur performance
- Poignée auxiliaire ajustable pour une meilleure prise en main de l'outil et un confort d'utilisation optimum
- Système de batterie flexible: fonctionne avec toutes les batteries MILWAUKEE® M18™

### M18 FOPH-0

Vitesse à vide en vitesse 1 (tr/min)	0 - 6960
Vitesse à vide en vitesse 2 (tr/min)	0 - 8680
Poids avec batterie (EPTA) (kg)	4.1 (M18 HB8)
Inclus dans le kit	Aucune batterie fournie, Aucun chargeur fourni, Aucun sac ni box fourni
N° d'article :	4933464954
Code EAN dans SAP	4058546228996
PVB incl. TAR excl. TVA	265,55 CHF
PVB incl. TAR incl. TVA	286,00 CHF

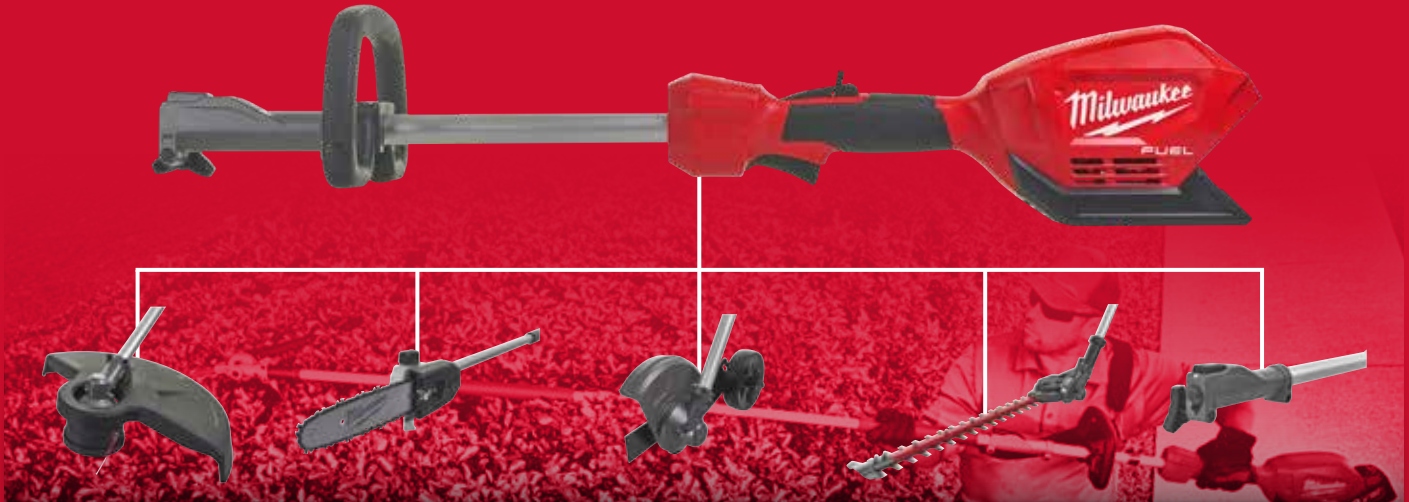

M18 FOPH-LTA	M18 FOPH-CSA	M18 FOPH-EA	M18 FOPH-HTA	M18 FOPH-EXA
4932464955	4932464957	4932464958	4932464959	4932464960
4058546229009	4058546229023	4058546229030	4058546229047	4058546229054
155,06 CHF	223,77 CHF	166,20 CHF	223,77 CHF	85,52 CHF
167,00 CHF	241,00 CHF	179,00 CHF	241,00 CHF	92,10 CHF



M18 FOPH-BCA	M18 FOPH-RBA	M18 FOPH-BBA
<attrib a="246" l="15" o="581344" p="763188" s="320" status="2">	<attrib a="246" l="15" o="581342" p="763188" s="320" status="2">	<attrib a="246" l="15" o="581343" p="763188" s="320" status="2">
4932479986	4932479984	4932479985
4058546377809	4058546377786	4058546377793
194,99 CHF	431,75 CHF	397,40 CHF
210,00 CHF	465,00 CHF	428,00 CHF

## M18 FOPHLTKIT | M18 FUEL™ PACK BLOC MOTEUR ET COUPE BORDURE

**M18 FUEL**

- Les moteurs POWERSTATE™ sans charbons sont conçus pour fournir un maximum de puissance et avoir une durée de vie accrue
- L'électronique intelligente REDLINK PLUS™ protège l'outil et la batterie et améliore considérablement leur performance
- Puissance totale en moins d'une seconde
- Capable de d'enlever de la broussailles épaisses
- Jusqu'à 1 heure d'autonomie avec le pack batterie M18™ 9.0 Ah
- 2 vitesses avec variateur de vitesse à la gâchette
- Carter de protection 135°
- Compatible avec tous les combi-système MILWAUKEE®
- Système de batterie flexible: fonctionne avec toutes les batteries MILWAUKEE® M18™
- Poignée auxiliaire ajustable pour une meilleure prise en main de l'outil et un confort d'utilisation optimum



### M18 FOPHLTKIT-0

Vitesse à vide en vitesse 1 (tr/min)	0 - 4900
Vitesse à vide en vitesse 2 (tr/min)	0 - 6200
Diamètre de la ligne de coupe (mm)	2.0 / 2.4
Capacité de coupe max. (mm)	400
Poids avec batterie (EPTA) (kg)	4.7 (M18 HB8)
Inclus dans le kit	Aucune batterie fournie, Aucun chargeur fourni, Aucun sac ni box fourni
N° d'article :	4933464956
Code EAN dans SAP	4058546229016
PVB incl. TAR excl. TVA	392,76 CHF
PVB incl. TAR incl. TVA	423,00 CHF

# ÉCLAIRAGES TRUEVIEW™

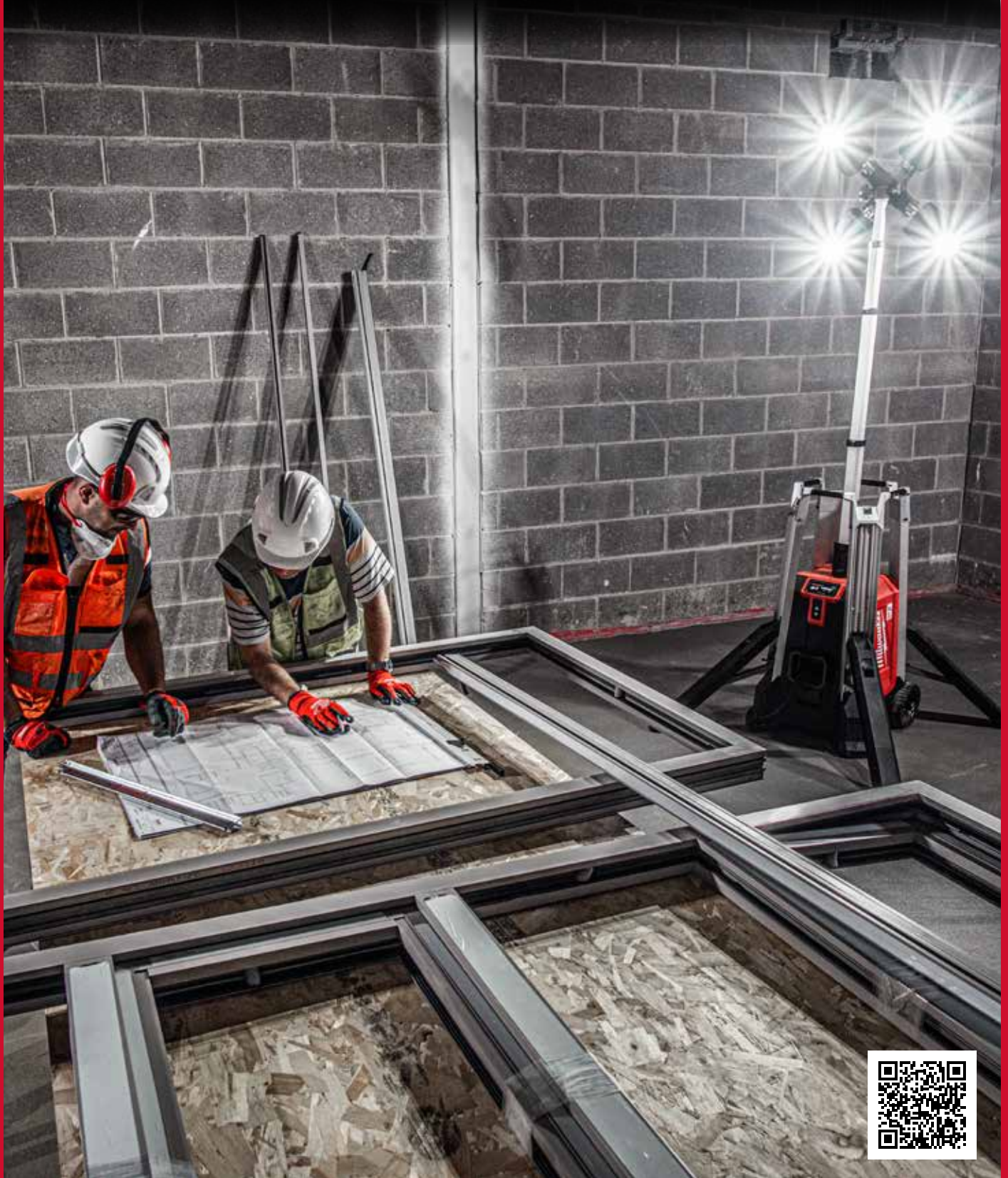

# TRUEVIEW™

## ÉCLAIRAGE HAUTE DÉFINITION

### FABRIQUÉ POUR RÉSISTER AUX CONDITIONS LES PLUS DIFFICILES SUR ET EN DEHORS DU CHANTIER.

Les éclairages MILWAUKEE® combinent les meilleures technologies de batterie sans fil et de LED pour offrir des solutions pratiques et portables qui augmentent la productivité et la sécurité. La technologie haute définition TRUEVIEW™ offre un faisceau constant, une température de couleur optimisée et une représentation fidèle des couleurs et des détails.

### TOUTES NOS LAMPES MILWAUKEE® SONT CONÇUES POUR OFFRIR :

#### POLYVALENCE

L'éclairage industriel portable TRUEVIEW™ offre aux professionnels la possibilité d'apporter la lumière directement sur leur travail et de contrôler l'intensité et la direction du faisceau pour une meilleure productivité sur le chantier.

##### PORTABILITÉ



##### FIXATION MAGNÉTIQUE



##### INSTALLATION RAPIDE ET FACILE, HAUTEUR RÉGLABLE



##### TÊTES ROTATIVES ET PIVOTANTES POUR UNE COUVERTURE MAXIMALE



##### ZONE DE PROTECTION CONTRE LES MORSURES



#### PERFORMANCE

Grâce à l'utilisation de LED de haute qualité, d'optiques conçues par MILWAUKEE® et de batteries REDLITHIUM™, les lampes LED industrielles TRUEVIEW™ éclairent avec plus d'intensité et durent plus longtemps.



27 000 LUMENS MAX.



DURÉE DE FONCTIONNEMENT PROLONGÉE AVEC 2 BATTERIES



UNE JOURNÉE COMPLÈTE D'AUTONOMIE\*

\* Dépend du mode choisi et calculé sur une base de 10h de travail par jour.

#### RÉSISTANCE

Renforcés, le boîtier et les lentilles résistent aux chocs et relèvent les défis de l'utilisation industrielle.

La gestion améliorée de la température protège les LED tout au long de leurs vies.

##### IP67



##### LENTILLE RÉSISTANTE AUX CHOCS



##### LENTILLE RÉSISTANTE AUX PRODUITS CHIMIQUES



## MXF TL | MX FUEL™ TOUR D'ÉCLAIRAGE

- Technologie TRUEVIEW™ avec des LED hautes gamme jusqu'à 27.000 lumens sur secteur et jusqu'à 20.000 lumens sur batterie
- L'utilisateur peut orienter les têtes lumineuses dans la direction souhaitée
- Grande mobilité grâce à ses 2 grandes roues tout terrain, cette éclairage est facile à transporter même en condition de chantier
- Grâce à son mat intégré, la tour d'éclairage MX FUEL™ est capable d'être installée en moins de 10 secondes. Le mat est extensible jusqu'à 3,10 mètres et résiste au vent jusqu'à 55 km/h.
- La tour d'éclairage MX FUEL™ est équipée d'une lentille en polycarbonate résistante et durable aux conditions extrêmes de chantiers
- Le compartiment de batterie étanche assure la protection contre les éléments extérieurs (poussière, humidité ...)
- La localisation et la sécurité de l'outil via la technologie ONE-KEY™ se font grâce à l'enregistrement des données sur le cloud pour une visualisation rapide de l'inventaire via Bluetooth. ONE-KEY™ dispose également d'une fonctionnalité de verrouillage à distance. La fonction de personnalisation permet un ajustement précis de l'outil à l'application
- Le chargeur intégré permet de recharger la batterie MX FUEL™ lorsque la tour d'éclairage est branchée sur le secteur
- Protection IP 55



**TRUEVIEW™** **MX FUEL**

MXF TL-601	
Système	MX FUEL™
Compatibilité batterie	Toutes les batteries MX FUEL™
Ampoule	LED
Intensité Lumineuse Maximum sur secteur	27,000/ 14,000/ 7000/ -
Haute/Moyenne/Basse (lumens)	
Intensité Lumineuse Maximum sur batterie	20,000/ 10,000/ 5000/ -
Haute/Moyenne/Basse (lumens)	
Autonomie maximum sur secteur (h)	Illimité
Autonomie max avec une batterie MXF XC406 [h]	3/ 6/ 10
Hauteur maximum du mat (m)	3.1
Poids avec batterie (EPTA) (kg)	53 (MXF XC406)
Inclus dans le kit	1 x MXF XC406 Pack Batterie, chargeur intégré, Aucun sac ni box fourni
N° d'article :	4933471844
Code EAN dans SAP	4058546297435
PVB incl. TAR excl. TVA	5314,76 CHF
PVB incl. TAR incl. TVA	5724,00 CHF

## M18 ONESLDP | M18™ ECLAIRAGE DU SITE ONE-KEY™

- Gestion de l'intensité via l'application de 0 à 9 000 Lumens pour une autonomie de la batterie optimisée
- La technologie ONE-KEY™ donne accès à des paramètres et des contrôles avancés de l'outil dans un de 30m
- La localisation et la sécurité de l'outil via la technologie ONE-KEY™ se font grâce à l'enregistrement des données sur le cloud pour une visualisation rapide de l'inventaire via Bluetooth. ONE-KEY™ dispose également d'une fonctionnalité de verrouillage à distance
- Programmation (jours et heures) du fonctionnement de l'éclairage (uniquement lorsque l'éclairage est sur secteur)
- Eclairage pouvant charger jusqu'à 2 batteries M18™ lorsque branchée sur secteur
- Eclairage hybride fonctionnant sur secteur (câble de 2,5m) ou avec les batteries M18™ REDLITHIUM™
- Lorsque utilisée sur secteur, possibilité de brancher en série plusieurs éclairages
- Lentille en polycarbonate résistante aux chutes et aux impacts rencontrés sur conditions de chantier
- Eclairage IP 54 résistant à la poussière et à l'eau
- Technologie TRUEVIEW™ pour des éclairages hautes définitions grâce à la technologie LED la plus avancée

**TRUEVIEW™**

**ONE-KEY™**  
UNLOCKING THE DIGITAL JOBSITE™



**M18**

M18 ONESLDP-0	
Système	M18™
Compatibilité batterie	Toutes les batteries M18™ MILWAUKEE®
Ampoule	LED
Puissance d'éclairage (lumens)	9000/ 4800/ 2500/ -
Autonomie max. avec 2 batteries M18 B9 (h)	3.5/ 7/ 14/ -
Poids avec batterie (EPTA) (kg)	12.5 (M18 B9)
Inclus dans le kit	Aucune batterie fournie, Aucun chargeur fourni, Aucun sac ni box fourni
N° d'article :	4933459160
Code EAN dans SAP	4002395287154
PVB incl. TAR excl. TVA	923,86 CHF
PVB incl. TAR incl. TVA	995,00 CHF

## M18 ONESLSP | M18™ ECLAIRAGE DE CHANTIER ONE-KEY™ 360° LED

- Eclairage doté de la technologie ONE-KEY™ permettant de personnaliser le paramétrage
- La localisation et la sécurité de l'outil via la technologie ONE-KEY™ se font grâce à l'enregistrement des données sur le cloud pour une visualisation rapide de l'inventaire via Bluetooth. ONE-KEY™ dispose également d'une fonctionnalité de verrouillage à distance
- Programmation (jours et heures) du fonctionnement de l'éclairage (uniquement lorsque l'éclairage est sur secteur)
- Technologie TRUEVIEW™ pour des éclairages hautes définitions grâce à la technologie LED la plus avancée
- Gestion de l'intensité via l'application de 0 à 4 400 Lumens pour une autonomie de la batterie optimisée
- Contrôle des zones d'éclairage à 180° ou 360° optimisant l'autonomie de la batterie
- Crochet en acier pour suspendre la lampe sur des tuyaux (inclus un câble de sécurité pour une protection optimale)
- Eclairage hybride fonctionnant sur secteur (câble de 2,5m non-amovible) ou avec les batteries M18™ REDLITHIUM™
- Lorsque utilisé sur secteur, possibilité de brancher en série plusieurs éclairage
- Jusqu'à 8h d'autonomie au niveau d'intensité le plus bas (1000 Lumens) avec une batterie M18™ REDLITHIUM™ 5,0 Ah

**TRUEVIEW™**

**ONE-KEY™**  
UNLOCKING THE DIGITAL JOBSITE™



**M18**

M18 ONESLSP-0	
Système	M18™
Compatibilité batterie	Toutes les batteries M18™ MILWAUKEE®
Ampoule	LED
Puissance d'éclairage (lumens)	4400/ 2100/ 1000/ -
Autonomie max avec une Batterie M18 B5 (h)	2/ 4/ 8/ -
Poids avec batterie (EPTA) (kg)	6.7 (M18 B5)
Inclus dans le kit	Aucune batterie fournie, Aucun chargeur fourni, Aucun sac ni box fourni
N° d'article :	4933459155
Code EAN dans SAP	4002395287109
PVB incl. TAR excl. TVA	553,39 CHF
PVB incl. TAR incl. TVA	596,00 CHF

## M18 TAL | M18™ ECLAIRAGE DE CHANTIER 360°

- Les solutions d'éclairage TRUEVIEW™ associent la plus évoluée des technologies LED, un design intelligent et les performances des batteries REDLITHIUM™. Equipés de une à plusieurs LED, les éclairages TRUEVIEW™ sont très robustes et spécialement protégés pour les utilisations de chantier
- 2 niveaux d'éclairage: un éclairage à 360° avec une intensité de 2 200 Lumens et un éclairage à 90° avec une intensité de 1 000 Lumens
- Design compact pour un transport à une main sur le chantier, avec une poignée de transport intégrée
- Lentille en polycarbonate résistant aux chocs et aux produits chimiques pour une meilleure durée de vie
- Crochet métallique auto-centrant de 10,8 cm pour une utilisation en hauteur sur les tuyaux
- Indicateur de charge: la lumière clignote lorsque la batterie est faible
- Système de batterie flexible : fonctionne avec toute les batteries M18™ MILWAUKEE®



**TRUEVIEW™** **M18**

M18 TAL-0	
Système	M18™
Compatibilité batterie	Toutes les batteries M18™ MILWAUKEE®
Ampoule	LED
Puissance Mode diffus Max/Moyen/Bas (lumens)	2200/ 1100/ 550
Puissance Mode Spot Max/Moyen/Bas (lumens)	1000 / 500 / 250
Autonomie max. en mode spot avec une batterie M18 B5 (h)	4/ 8/ 16
Autonomie max. en mode faible intensité avec une batterie M18 B5 (h)	6/ 12/ 24
Poids avec batterie (EPTA) (kg)	2.5 (M18 B5)
Inclus dans le kit	Aucune batterie fournie, Aucun chargeur fourni, Aucun sac ni box fourni
N° d'article :	4933464134
Code EAN dans SAP	4058546220792
PVB incl. TAR excl. TVA	212,63 CHF
PVB incl. TAR incl. TVA	229,00 CHF



## HOBL 7000 | ECLAIRAGE DE CHANTIER LED 360° (FILAIRE)

TRUEVIEW™

- Eclairage TRUEVIEW™ haute définition avec une intensité de 7700 Lumens pour un éclairage inégal des chantiers (110 Lumens/Watt)
- Lentille résistant aux impacts et aux chutes jusqu'à 2,7 m
- Branchement en série intégré (volage de 90 à 227 V)
- Raccordement du câble directement sur le boîtier intégré. Fonctionne avec les câbles H07RNF (dimensions max 3 x 2,5 mm<sup>2</sup>)
- Câble en acier de 1,2 m pour une utilisation en hauteur en toute sécurité
- Câble de raccordement de 4 m inclus
- Rangement facile grâce au design conique et à une base de petite taille



HOBL 7000	
Tension (AC) (V)	90 - 277
Ampoule	LED
Poids (kg)	3,7
Fourni avec	Aucun sac ni box fourni
N° d'article :	4933464126
Code EAN dans SAP	4058546220716
PVB incl. TAR excl. TVA	345,40 CHF
PVB incl. TAR incl. TVA	372,00 CHF

## M18 ONERSAL | M18™ ECLAIRAGE TRÉPIEDS ONE-KEY™

M18

- Gestion de l'intensité via l'application (de 0 à 5 400 Lumens) optimisant l'autonomie de la batterie
- La technologie ONE-KEY™ donne accès à des paramètres et des contrôles avancés de l'outil dans un rayon de 30 m
- La localisation et la sécurité de l'outil via la technologie ONE-KEY™ se font grâce à l'enregistrement des données sur le cloud pour une visualisation rapide de l'inventaire via Bluetooth. ONE-KEY™ dispose également d'une fonctionnalité de verrouillage à distance
- Eclairage IP 67 résistant à la poussière et à l'eau (forte pluie, neige et conditions de chantier)
- Meilleure stabilité et durabilité grâce au design des pieds renforcés
- Lentille en polycarbonate résistante et durable avec support en aluminium s'adaptant ainsi parfaitement aux conditions extrêmes des chantiers
- Les solutions TRUEVIEW™ associent la plus évoluée des technologies LED, un design intelligent et les performances des batteries REDLITHIUM™. Equipés de une à plusieurs LED, les éclairages TRUEVIEW™ sont très robustes et spécialement protégés pour les utilisations de chantier
- Jusqu'à 2 batteries positionnées dans un compartiment fermé pour plus de sécurité et plus d'autonomie

TRUEVIEW™

ONE-KEY™  
UNLOCKING THE DIGITAL JOBSITE.



M18 ONERSAL-0	
Système	M18™
Compatibilité batterie	Toutes les batteries M18™ MILWAUKEE®
Ampoule	LED
Puissance d'éclairage (lumens)	5400/ 3000/ 1550/ -
Autonomie max. avec 2 batteries M18 B9 (h)	7/ 12.5/ 26/ -
Poids avec batterie (EPTA) (kg)	10,1 (M18 B5)
Inclus dans le kit	Aucune batterie fournie, Aucun chargeur fourni, Aucun sac ni box fourni
N° d'article :	4933459431
Code EAN dans SAP	4058546010928
PVB incl. TAR excl. TVA	813,37 CHF
PVB incl. TAR incl. TVA	876,00 CHF

## M18 HOSALC | M18™ PROJECTEUR TRÉPIED HIGH OUTPUT AVEC CHARGEUR INTÉGRÉ

TRUEVIEW™ M18

- 6000 Lumens d'éclairage TRUEVIEW™ haute définition
- Jusqu'à 10 heures d'autonomie avec 1 batterie M18™ REDLITHIUM™ 8,0 Ah
- 3 têtes réglables résistantes aux chocs avec lentille très robustes pouvant être pivotées verticalement de 180° et pivotées de 240° horizontalement pour un éclairage parfait de la zone de travail
- Chargeur de batterie M18™ intégré et port USB 2.1Amp pour recharger tous vos appareils
- Alimentation hybride sans fil / filaire soit par une batterie MILWAUKEE® M18™ soit sur secteur
- IP34: l'éclairage est protégé contre la poussière et les projections d'eau
- Projecteur extensible de 1m jusqu'à 2.20 m afin d'éclairer les espaces de chantier sans zones d'ombres
- Faible encombrement au sol avec centre de gravité bas et des pieds en nylon renforcé résistant aux impacts pour une meilleure durabilité dans des conditions de chantier exigeantes
- Poignées sur toute la longueur pour un transport équilibré avec toutes les batteries M18™ REDLITHIUM™
- Indicateur de batterie faible, l'éclairage clignote lorsque la batterie est faible



M18 HOSALC-0	
Système	M18™
Compatibilité batterie	Toutes les batteries MILWAUKEE® M18™
Ampoule	LED
Puissance d'éclairage (lumens)	6000/ 4000/ 1700/-
Autonomie max avec 1 batterie M18 HB8 (h)	3.5/ 5/ 10
Poids avec batterie (EPTA) (kg)	11 (M18 HB8)
Inclus dans le kit	Aucune batterie fournie, Aucun chargeur fourni, Aucun sac ni box fourni
N° d'article :	4933478116
Code EAN dans SAP	4058546340490
PVB incl. TAR excl. TVA	617,46 CHF
PVB incl. TAR incl. TVA	665,00 CHF

## M18 SAL2 | <ATTRIB A="867" L="15" O="738886" P="740773" S="320" STATUS="2" TYPE="2"/>

M18

- Les solutions d'éclairage TRUEVIEW™ associent la plus évoluée des technologies LED, un design intelligent et les performances des batteries REDLITHIUM™. Equipés de une à plusieurs LED, les éclairages TRUEVIEW™ sont très robustes et spécialement protégés pour les utilisations chantiers
- 3 réglages de la puissance lumineuse - 12 LEDs à haut rendement lumineux soit 2 800 lumens pour une grande surface d'éclairage, 1 300 lumens sur une surface moyenne ou 860 sur une surface classique
- Protection contre les chocs, tête pivotante verticalement 230° et horizontalement 240°
- Couverture de protection pour la tête et la lentille lorsque le projecteur est inutilisé ou transporté
- La hauteur est réglable de 1.10 m à 2.20 m pour un éclairage de l'espace en hauteur sans ombres
- IP54 - Protection contre l'eau et la poussière
- Faible encombrement au sol avec centre de gravité bas et des pieds en nylon renforcé résistant aux impacts pour une meilleure durabilité dans des conditions de chantier exigeantes
- 2 Poignées de transport pour faciliter le transport
- Lumière clignotante quand la batterie est faible
- Système de batterie rétro-compatible: fonctionne avec toutes les batteries MILWAUKEE® M18™



	M18 SAL2-0	M18 SAL2-502B
Compatibilität	Toutes les batteries MILWAUKEE® M18™	Toutes les batteries MILWAUKEE® M18™
Leuchtmittel	LED	LED
Max. Leuchtkraft Stufe (lumen)	2800/ 1300/ 860/ -	2800/ 1300/ 860/ -
Max. Laufzeit mit M18 B5 Akku (h)	4.5/ 8.5/ 13.5	4.5/ 8.5/ 13.5
Gewicht mit Akku (EPTA) (kg)	7.6 (M18 B5)	7.6 (M18 B5)
Lieferumfang	Aucune batterie fournie, Aucun chargeur fourni, Aucun sac ni box fourni	2 x M18 B5 Packs, Batteries, M12-18 C, Sac de transport
Artikelnummer	4933492486	4933492903
GTIN	4058546418533	4058546477745
PVB incl. TAR excl. TVA	357,47 CHF	-
PVB incl. TAR incl. TVA	385,00 CHF	-

## M18 SAL | M18™ ÉCLAIRAGE DE CHANTIER SUR TRÉPIED

- Les solutions d'éclairage TRUEVIEW™ associent la plus évoluée des technologies LED, un design intelligent et les performances des batteries REDLITHIUM™. Équipés de une à plusieurs LED, les éclairages TRUEVIEW™ sont très robuste et spécialement protégés pour les utilisations chantiers
- 3 réglages de la puissance lumineuse - 12 LEDs à haut rendement lumineux soit 2 000 lumens pour une grande surface d'éclairage, 1 300 lumens sur une surface moyenne ou 850 sur une surface classique
- Protection contre les chocs, tête pivotante verticalement 230° et horizontalement 240°
- Couverture de protection pour la tête et la lentille lorsque le projecteur est inutilisé ou transporté
- La hauteur est réglable de 1,10 m à 2,20 m pour un éclairage de l'espace en hauteur sans ombres
- 10 heures d'autonomie avec un éclairage classique, 6 heures d'autonomie pour un éclairage médium et 4 heures d'autonomie pour un éclairage fort avec une batterie M18™ REDLITHIUM™ 5.0 Ah
- IP54 - Protection contre l'eau et la poussière
- 2 Poignées de transport pour faciliter le transport
- Lumière clignotant quand la batterie est faible



## TRUEVIEW™ M18

M18 SAL-0	
Système	M18™
Compatibilité batterie	Toutes les batteries M18™ MILWAUKEE®
Ampoule	LED
Puissance d'éclairage (lumens)	2000/ 1300/ 850/ -
Autonomie max avec une Batterie M18 B5 (h)	4/ 6/ 10/ -
Poids avec batterie (EPTA) (kg)	7.6 (M18 B5)
Inclus dans le kit	Aucune batterie fournie, Aucun chargeur fourni, Aucun sac ni box fourni
N° d'article :	4933451246
Code EAN dans SAP	4002395167708
PVB incl. TAR excl. TVA	409,47 CHF
PVB incl. TAR incl. TVA	441,00 CHF

## M12 SAL | M12™ PROJECTEUR TRÉPIED

- Eclairage TRUEVIEW™ haute définition pour un éclairage de qualité, une bonne restitution des lumières pour une meilleure visibilité des détails
- Douze LED haute performance fournissant un éclairage de qualité de 1 400 lumens
- Tête ajustable et résistante aux chocs avec lentille en polycarbonate extrêmement pour résister aux chutes jusqu'à 3 m
- Tête pivotante à 210 ° verticalement et 270° horizontalement pour un éclairage optimal sur les chantiers
- Le design renforcé au niveau de la tête protège la lentille et les LED lors des chutes
- Mât extensible de 0,91 m à 1,72 m pour un éclairage polyvalent sur tous les chantiers
- Eclairage compact et équilibré avec un centre de gravité bas pour plus de stabilité. Pieds en nylon renforcé résistants aux chocs pour résister aux conditions de travail extrêmes
- 2 poignées de transport pour un transport facile à une main: poids parfaitement équilibré lorsque la lampe est pliée
- Indicateur de batterie - la lampe clignote lorsque la batterie est faible
- Système de batterie rétrocompatible: fonctionne avec toutes les batteries MILWAUKEE® M12™



## TRUEVIEW™ M12

M12 SAL-0	
Système	M12™
Compatibilité batterie	Toutes les batteries M12™ MILWAUKEE®
Ampoule	LED
Puissance d'éclairage (lumens)	1400/ -/ 700/ -
Autonomie max avec une Batterie M12 B4 (h)	4/ -/ 10/ -
Poids avec batterie (EPTA) (kg)	3.4 (M12 B4)
Inclus dans le kit	Aucune batterie fournie, Aucun chargeur fourni, Aucun sac ni box fourni
N° d'article :	4933464823
Code EAN dans SAP	4058546227685
PVB incl. TAR excl. TVA	264,62 CHF
PVB incl. TAR incl. TVA	285,00 CHF

## M18 POALC | M18™ ECLAIRAGE DE ZONE CHARGEUR PACKOUT™

- Trois têtes pivotantes indépendantes qui offrent 3000 Lumens d'éclairage TRUEVIEW™ haute définition
- Les trois têtes d'éclairage combinées offrent jusqu'à 12 heures d'autonomie avec une batterie M18™ REDLITHIUM™ 5,0 Ah
- IP54: Résiste à l'eau et aux poussières
- Chargeur intégré pour une charge rapide et pratique de toute batterie M18™ ou appareil électrique via le port USB 2,1 AMP
- Compatibilité totale avec le système de rangement modulaire PACKOUT™ - éclairage sur et hors la pile
- Alimentation hybride sans fil / filaire soit par une batterie MILWAUKEE® M18™ soit sur secteur
- Compartiment de rangement pour appareils et petits objets
- 9 réglages pour gérer l'intensité d'éclairage et l'autonomie
- Indicateur de batterie faible, l'éclairage clignote lorsque la batterie est faible
- Système de batterie rétrocompatible: fonctionne avec toutes les batteries MILWAUKEE® M18™



## TRUEVIEW™ M18

M18 POALC-0	
Système	M18™
Compatibilité batterie	Toutes les batteries MILWAUKEE® M18™
Ampoule	LED
Puissance d'éclairage (lumens)	3000/ 1500/ 1000/ -
Autonomie max avec une Batterie M18 B5 (h)	12/ 8/ 4/ -
Poids avec batterie (EPTA) (kg)	5.9 (M18 B5)
Inclus dans le kit	Aucune batterie fournie, Aucun chargeur fourni, Aucun sac ni box fourni
N° d'article :	4933478120
Code EAN dans SAP	4058546340537
PVB incl. TAR excl. TVA	339,83 CHF
PVB incl. TAR incl. TVA	366,00 CHF

## M12 POAL | M12™ ÉCLAIRAGE DE ZONE PACKOUT™

- Éclairage TRUEVIEW™ haute définition de 1400 Lumens
- IP 54: Résiste à l'eau et aux poussières
- 3 modes pour gérer le rendement et l'autonomie
- Tête d'éclairage pivotante horizontalement à 300° et verticalement à 180° pour un éclairage parfait de la zone de travail
- Crochet en métal solide pour un rangement facile et rapide
- Compartiment de rangement pour appareils et petits objets
- Compatibilité totale avec le système de rangement modulaire PACKOUT™ - éclairage sur et hors la pile
- Chargeur intégré pour une charge rapide et pratique de toute batterie M18™ ou appareil électrique via le port USB 2,1 AMP Type-C et Type-A
- Indicateur de batterie faible, l'éclairage clignote lorsque la batterie est faible
- Système de batterie rétrocompatible: fonctionne avec toutes les batteries MILWAUKEE® M18™



## TRUEVIEW™ M12

M12 POAL-0	
Compatibilité batterie	Fonctionne avec toutes les batteries MILWAUKEE® M12™
Ampoule	LED
Puissance Mode diffus Max/Moyen/Bas (lumens)	1400/700/350
Poids avec batterie (EPTA) (kg)	2.5 (M12 B2)
Inclus dans le kit	Aucune batterie fournie, Aucun chargeur fourni, Aucun sac ni box fourni
N° d'article :	4933480473
Code EAN dans SAP	4058546407582
PVB incl. TAR excl. TVA	160,63 CHF
PVB incl. TAR incl. TVA	173,00 CHF

## M18 HOAL | M18™ ECLAIRAGE DE ZONE HIGH OUTPUT

- 4000 Lumens d'éclairage TRUEVIEW™ haute définition
- Jusqu'à 12 heures d'autonomie avec 1 batterie M18™ REDLITHIUM™ 5.0 Ah
- Tête rotative à 120° et trous de suspension intégrés pour une utilisation verticale ou horizontale
- Conception résistante aux chocs et cage de protection durable pour protéger la lumière des conditions difficiles du chantier
- Alimentation hybride sans fil / filaire soit par une batterie MILWAUKEE® M18™ soit sur secteur
- Transport facile d'une seule main grâce aux poignées de transport intégrées
- Indicateur de batterie faible, l'éclairage clignote lorsque la batterie est faible
- Système de batterie flexible : fonctionne avec toutes les batteries MILWAUKEE® M18™



## TRUEVIEW™ M18

M18 HOAL-0	
Système	M18™
Compatibilité batterie	Toutes les batteries MILWAUKEE® M18™
Ampoule	LED
Puissance d'éclairage (lumens)	4000/ 2000/ 1200
Autonomie max avec une Batterie M18 B5 (h)	3/ 6/ 12
Poids avec batterie (EPTA) (kg)	3.3 (M18 B5)
Inclus dans le kit	Aucune batterie fournie, Aucun chargeur fourni, Aucun sac ni box fourni
N° d'article :	4933478118
Code EAN dans SAP	4058546340513
PVB incl. TAR excl. TVA	316.62 CHF
PVB incl. TAR incl. TVA	341.00 CHF

## M18 AL | M18™ PROJECTEUR LED DE CHANTIER

- Les solutions d'éclairage TRUEVIEW™ associent la plus évoluée des technologies LED, un design intelligent et les performances des batteries REDLITHIUM™
- Huit LED hautes performances offrent 1500 sortie de lumière Lumen - jusqu'à 30 % plus lumineux que 250 lumières halogènes W
- Plus de 8 heures de tenue avec une batterie M18™ REDLITHIUM™ 4.0 Ah avec deux niveaux de luminosité.
- Design compact dotée d'une poignée intégrée pour un accrochage verticale ou horizontale
- Utilisation polyvalente: à la verticale sur des tuyaux de Ø 13 mm, tige ou barre d'armature pour garder les mains libres lors des applications
- Système de batterie flexible: compatible avec toute les batteries MILWAUKEE® M18™



## TRUEVIEW™ M18

M18 AL-0	
Système	M18™
Compatibilité batterie	Toutes les batteries M18™ MILWAUKEE®
Ampoule	LED
Puissance d'éclairage (lumens)	1500/ -/ 780
Poids avec batterie (EPTA) (kg)	2.1 (M18 B5)
Inclus dans le kit	Aucune batterie fournie, Aucun chargeur fourni, Blister
N° d'article :	4932430392
Code EAN dans SAP	4002395380534
PVB incl. TAR excl. TVA	224.70 CHF
PVB incl. TAR incl. TVA	242.00 CHF

## M12 AL | M12™ PROJECTEUR LED

- Technologie TRUEVIEW™ à 5 LEDS d'une puissance de 1 000 lumens comparable à un halogène de 250 Watts
- Jusqu'à 19 heures d'autonomie pour le mode le plus faible avec une batterie REDLITHIUM™-ION M12™ 6.0 Ah
- Son revêtement en caoutchouc le protège contre les chutes jusqu'à 2.7 mètres de hauteur.
- Aimants intégrés pour une fixation simple et rapide sur tous supports métalliques
- Conception robuste avec multipoignée de transport et d'accrochage
- Norme IP54: Protection poussières et éclaboussures d'eau
- Indicateur de batterie, clignote quand la batterie est faible
- Système de batterie flexible: fonctionne avec toutes les batteries MILWAUKEE® M12™



## TRUEVIEW™ M12

M12 AL-0	
Système	M12™
Compatibilité batterie	Toutes les batteries M12™ MILWAUKEE®
Ampoule	LED
Puissance d'éclairage (lumens)	1000/ 400/ 200
Autonomie max avec une Batterie M12 B4 (h)	3.5/ 7.5/ 15
Poids avec batterie (EPTA) (kg)	1.6 (M12 B6)
Inclus dans le kit	Aucune batterie fournie, Aucun chargeur fourni, Blister
N° d'article :	4933451394
Code EAN dans SAP	4002395158621
PVB incl. TAR excl. TVA	137.42 CHF
PVB incl. TAR incl. TVA	148.00 CHF

## M18 PAL | M18™ PROJECTEUR À TÊTE PIVOTANTE LED

- Eclairage TRUEVIEW™ haute définition jusqu'à 1500 Lumens et allant jusqu'à 20 h d'autonomie (éclaire aussi bien qu'un halogène 500 W)
- 2 aimants puissants, 1 pince à ressort et une tête rotative pour des solutions toujours plus adaptées aux conditions de chantier
- Lentille résistant aux impacts et à une chute de 2,7m
- L'éclairage M18™ le plus compact pour répondre à des besoins d'éclairage immédiat
- Lampe IP54 résiste aux poussières et aux éclaboussures d'eau
- Poignée et système d'accroche intégrés pour un transport et une mise en place facilité
- Indicateur de batterie, la lumière clignote lorsque la batterie est faible
- Système de batterie flexible et polyvalent : Fonctionne avec tous les outils de la plateforme MILWAUKEE® M18™



## TRUEVIEW™ M18

M18 PAL-0	
Système	M18™
Compatibilité batterie	Toutes les batteries M18™ MILWAUKEE®
Ampoule	LED
Puissance d'éclairage (lumens)	1500/ 600/ 300
Autonomie max avec une Batterie M18 B5 (h)	4.5/ 10/ 20
Poids avec batterie (EPTA) (kg)	2.2 (M18 B5)
Inclus dans le kit	Aucune batterie fournie, Aucun chargeur fourni, Aucun sac ni box fourni
N° d'article :	4933464105
Code EAN dans SAP	4058546220501
PVB incl. TAR excl. TVA	183.84 CHF
PVB incl. TAR incl. TVA	198.00 CHF

## M12 PAL | M12™ ECLAIRAGE COMPACT ORIENTABLE

- Éclairage haute définition TRUEVIEW™ avec jusqu'à 700 lumens
- Jusqu'à 8 heures d'autonomie avec une batterie M12™ 4,0 Ah
- Dotée d'aimants puissants ainsi qu'une tête d'éclairage rotative de 40° dans chaque direction afin d'offrir plusieurs options de faisceau
- Conception robuste, résistante aux chocs et aux chutes jusqu'à 3 m
- Projecteur M12™ le plus compact conçu pour les besoins de mobilité des métiers de service et de maintenance
- Port USB 2.1 AMP pour recharger vos appareils
- IP54: la lumière est protégée de la poussière et des éclaboussures d'eau
- Indicateur de batterie faible, la lampe clignote lorsque la batterie est faible
- Système de batterie flexible: fonctionne avec toutes les batteries MILWAUKEE® M12™



## TRUEVIEW™ M12

M12 PAL-0	
Système	M12™
Compatibilité batterie	Toutes les batteries MILWAUKEE® M12™
Ampoule	LED
Puissance d'éclairage (lumens)	700/ 250/ - / -
Autonomie max avec une Batterie M12 B4 (h)	8/ 24/ - / -
Poids avec batterie (EPTA) (kg)	0,9 (M12 B4)
Inclus dans le kit	Aucune batterie fournie, Aucun chargeur fourni, Blister
N° d'article :	4933478226
Code EAN dans SAP	4058546344030
PVB incl. TAR excl. TVA	120,71 CHF
PVB incl. TAR incl. TVA	130,00 CHF

## M18 SLED | M18™ ECLAIRAGE LONGUE PORTÉE LED

- Les solutions d'éclairage TRUEVIEW™ associent la plus évoluée des technologies LED, un design intelligent et les performances des batteries REDLITHIUM™
- Tête pivotante offrant 1 250 lumens et un faisceau de 650 m de distance
- 4 modes d'éclairage: intensif, projecteur, combiné et stroboscopique, fournissant différentes options pour l'éclairage des zones de travail
- Le mode combiné permet le contrôle à grande distance et l'inspection des conduits, des câbles, des tuyaux en cuivre, les travaux sous-terrains ...
- Le mode projecteur intensif permet un éclairage homogène des espaces de travail
- Indice IP54 pour protection contre la poussière et l'humidité.
- Poignée ergonomique avec revêtement en caoutchouc pour une meilleure prise en main
- Bandoulière incluse pour faciliter le transport et l'utilisation
- Système de batterie flexible: fonctionne avec toutes les batteries MILWAUKEE® M18™



## TRUEVIEW™ M18

M18 SLED-0	
Système	M18™
Compatibilité batterie	Toutes les batteries M18™ MILWAUKEE®
Ampoule	LED
Puissance d'éclairage (lumens)	1250/ 1200/ 600/ 1200
Autonomie max avec une Batterie M18 B5 (h)	4/ 4/ 7/ 5
Distance d'éclairage (m)	650
Poids avec batterie (EPTA) (kg)	2,2 (M18 B5)
Inclus dans le kit	Aucune batterie fournie, Aucun chargeur fourni, Aucun sac ni box fourni
N° d'article :	4933459159
Code EAN dans SAP	4002395287147
PVB incl. TAR excl. TVA	183,84 CHF
PVB incl. TAR incl. TVA	198,00 CHF

## M12 SLED | M12™ TORCHE LED LONGUE PORTÉE

- Les solutions d'éclairage TRUEVIEW™ associent la plus évoluée des technologies LED, un design intelligent et les performances des batteries REDLITHIUM™. Équipés de une à plusieurs LED, les éclairages TRUEVIEW™ sont très robustes et spécialement protégés pour les utilisations chantiers.
- Jusqu'à 640 m de portée, 3 réglages: normal - 400 lumens, fort - 750 lumens et stroboscopique - 750 lumens. Lentille en polycarbonate avec un surmoulage en caoutchouc pour une meilleure résistance aux conditions de chantier. Poignée ergonomique avec revêtement antidérapant pour une meilleure prise en main
- Design avec un plat à 45° pour un éclairage dirigé vers le haut (lorsque l'éclairage est muni d'une batterie)
- Jusqu'à 8 heures d'autonomie avec une batterie M12™ REDLITHIUM™ 4.0 Ah
- Gâchette blocable pour les utilisations à longue durée
- Indicateur de charge intégré
- Fourni avec une lanière pour plus de sécurité
- Système de batterie flexible: fonctionne avec toutes les batteries MILWAUKEE® M12™



## TRUEVIEW™ M12

M12 SLED-0	
Système	M12™
Compatibilité batterie	Toutes les batteries M12™ MILWAUKEE®
Ampoule	LED
Puissance d'éclairage (lumens)	750/ - / 400/ 750
Poids avec batterie (EPTA) (kg)	1,2 (M12 B4)
Inclus dans le kit	Aucune batterie fournie, Aucun chargeur fourni, Blister
N° d'article :	4933451261
Code EAN dans SAP	4002395170159
PVB incl. TAR excl. TVA	131,85 CHF
PVB incl. TAR incl. TVA	142,00 CHF

## M18 IL | M18™ BALADEUSE LED

- Les solutions TRUEVIEW™ associent la plus évoluée des technologies LED, un design intelligent et les performances des batteries REDLITHIUM™
- 3 LED avec 2 modes de réglage: 300 Lumens et 130 Lumens
- Pivote de 45° de l'avant vers l'arrière pour une couverture à 180°
- 2 crochets en métal pour suspendre la lampe verticalement ou horizontalement
- Design compact idéal pour éclairer les espaces étroits
- Protection IP 24: résiste à la poussière et aux faibles éclaboussures d'eau
- Système de batterie flexible: fonctionne avec toutes les batteries MILWAUKEE® M18™
- Jusqu'à 15 heures de temps d'exécution avec une batterie M18™ REDLITHIUM™ 4.0 Ah



## TRUEVIEW™ M18

M18 IL-0	
Système	M18™
Compatibilité batterie	Toutes les batteries M18™ MILWAUKEE®
Ampoule	LED
Puissance d'éclairage (lumens)	300/ - / 130/ -
Poids avec batterie (EPTA) (kg)	1,2 (M18 B5)
Inclus dans le kit	Aucune batterie fournie, Aucun chargeur fourni, Blister
N° d'article :	4932430564
Code EAN dans SAP	4002395382255
PVB incl. TAR excl. TVA	108,64 CHF
PVB incl. TAR incl. TVA	117,00 CHF

## M12 SL | M12™ BALADEUSE LED

- Les solutions d'éclairage TRUEVIEW™ associent la plus évoluée des technologies LED, un design intelligent et les performances des batteries REDLITHIUM™
- Dispose d'une puissance d'éclairage à 3 LED et fourni 220 lumens
- Crochet en métal ajustable qui permet d'orienter la lumière dans de multiples zones
- Design pour compact pour accéder aux endroits les plus étroits
- Système qui permet d'utiliser toutes les batteries MILWAUKEE® M12™



## TRUEVIEW™ M12

M12 SL-0	
Système	M12™
Compatibilité batterie	Toutes les batteries M12™ MILWAUKEE®
Ampoule	LED
Puissance d'éclairage (lumens)	220/ -/ -
Poids avec batterie (EPTA) (kg)	0.63 (M12 B4)
Inclus dans le kit	Aucune batterie fournie, Aucun chargeur fourni, Bliстер
N° d'article :	4932430178
Code EAN dans SAP	4002395378395
PVB incl. TAR excl. TVA	102,14 CHF
PVB incl. TAR incl. TVA	110,00 CHF

## M12 UCL | M12 ECLAIRAGE INSPECTION DE CHÂSSIS

- Eclairage TRUEVIEW™ haute définition avec 1200 Lumens
- Jusqu'à 15 heures d'autonomie avec une batterie M12™ 4,0 Ah
- Conçu pour les professionnels de la maintenance et des services automobiles
- Bras de doubles articulations permettant de pivoter à 300° horizontalement et à 180° verticalement pour assurer une couverture d'éclairage complète du châssis.
- Base magnétique pour des applications de montage et plateau de montage de 30cm pour le rangement des vis et écrou
- Conception très durable et résistante aux chocs pour résister à des chutes jusqu'à 2 m
- Résistance aux produits chimiques les plus courants trouvés dans les ateliers automobiles
- Indicateur de batterie faible, le voyant clignote lorsque la batterie est faible
- Système de batterie flexible: fonctionne avec toutes les batteries MILWAUKEE® M12™



## TRUEVIEW™ M12

M12 UCL-0	
Compatibilité batterie	Toutes les batteries MILWAUKEE® M12™
Ampoule	LED
Puissance d'éclairage (lumens)	1200/ 800/ 600/ -
Autonomie max avec une Batterie M12 B4 (h)	5/ 8/ 15/ -
Poids avec batterie (EPTA) (kg)	1.7 (M12 B4)
Inclus dans le kit	Aucune batterie fournie, Aucun chargeur fourni, Aucun sac ni box fourni
N° d'article :	4933478868
Code EAN dans SAP	4058546361501
PVB incl. TAR excl. TVA	212,63 CHF
PVB incl. TAR incl. TVA	229,00 CHF

## M12 CML | M12™ ÉCLAIRAGE DE COULEUR ASSORTIE

- Eclairage haute définition avec 1000 lumens
- 96+ IRC (Indice de rendu de couleur) pour une identification précise et fiable des différentes couleurs
- Eclairage CCT de 5 températures, permettant aux utilisateurs de reproduire les exigences réelles de la lumière du soleil
- Jusqu'à 14 heures d'autonomie avec une batterie M12™ 4,0 Ah
- IP54 avec une résistance aux chutes jusqu'à 2 m de haut
- Fixation magnétique pour une utilisation mains libres
- Système de batterie rétrocompatible: fonctionne avec toutes les batteries MILWAUKEE® M12™



## TRUEVIEW™ M12

	M12 CML-0	M12 CML-401
Kompatibilität	Toutes les batteries MILWAUKEE® M12™	Toutes les batteries MILWAUKEE® M12™
Leuchtmittel	LED	LED
Max. Leuchtkraft Ausleuchtungsmodus Hoch/Mittel/Niedrig (lumens)	1000/ 600/ 300	1000/ 600/ 300
Max Laufzeit mit M12 B4 Akku (h)	4/ 6/ 12	6/ 8/ 14
Gewicht mit Akku (EPTA) (kg)	0.73 (M12 B4)	0.73 (M12 B4)
Lieferumfang	Aucune batterie fournie, Aucun chargeur fourni, Aucun sac ni box fourni	1 x M12 B4 Pack Batterie, C12 C Chargeur, Aucun sac ni box fourni
Artikelnummer	4933478867	4933479366
GTIN	4058546361495	4058546371609
PVB incl. TAR excl. TVA	-	195,91 CHF
PVB incl. TAR incl. TVA	-	211,00 CHF

## M12 UHL | M12™ BALADEUSE LED POUR CAPOT

- Les solutions d'éclairage TRUEVIEW™ associent la plus évoluée des technologies LED, un design intelligent et les performances des batteries REDLITHIUM™. Équipés de une à plusieurs LED, les éclairages TRUEVIEW™ sont très robustes et spécialement protégés pour les utilisations chantiers.
- 2 niveaux d'éclairage (1 350 et 600 Lumens) pour optimiser l'autonomie et adapté l'éclairage au besoin
- Autonomie de 8h avec une batterie 4,0Ah à 600 Lumens et 4h à 1 350 Lumens
- Baladeuse extensible de 1,19m à 1,96m parfaitement adaptée aux voitures et aux camions
- Eclairage s'adaptant parfaitement aux besoins de l'utilisateur (faisceau de lumière orientable et indépendant du support)
- Patins antidérapants pour une meilleure prise sur les capots
- Patins de fixation FINISHGUARD™ pour une utilisation sans risque sur les peintures
- Crochet en acier inoxydable pour utiliser le faisceau de manière indépendante
- Cadre en aluminium pour une durée de vie optimale
- Lentilles en polycarbonate résistant aux impacts et aux produits chimiques utilisés habituellement dans l'automobile
- IP 54 pour une protection contre l'eau et les poussières



## TRUEVIEW™ M12

M12 UHL-0	
Système	M12™
Compatibilité batterie	Toutes les batteries M12™ MILWAUKEE®
Ampoule	LED
Puissance d'éclairage (lumens)	1350/ -/ 600/ -
Autonomie max avec une Batterie M12 B4 (h)	4/ -/ 8/ -
Poids avec batterie (EPTA) (kg)	1.1 (M12 B4)
Inclus dans le kit	Aucune batterie fournie, Aucun chargeur fourni, Aucun sac ni box fourni
N° d'article :	4933459432
Code EAN dans SAP	4058546010935
PVB incl. TAR excl. TVA	212,63 CHF
PVB incl. TAR incl. TVA	229,00 CHF

## M18 LL | M18™ LANTERNE DE CHANTIER

- Les solutions d'éclairage TRUEVIEW™ associent la plus évoluée des technologies LED, un design intelligent et les performances des batteries REDLITHIUM™. Les éclairages TRUEVIEW™ sont très robuste et spécialement protégés pour les utilisations chantiers. MILWAUKEE® TRUEVIEW™ éclairage haute définition qui représente avec précision les vraies couleurs et les détails
- Faisceau de lumière réglable de 180° - 360°. Design polyvalent pour s'adapter aux différents besoins présents sur les chantiers
- Eclairage allant jusqu'à de 700 lumens pour éclairer de grands espaces. Jusqu'à 9 heures d'autonomie avec une batterie M18™ REDLITHIUM™ 4.0 Ah au mode le plus élevé
- Chargeur USB pour charger les téléphones, les tablettes et autres appareils électroniques
- Eclairage robuste avec une lentille résistante aux chocs pour une meilleure durée de vie sur les chantiers
- 4 réglages de lumière: 700 Lumens en mode stroboscopique et haut, 350 Lumens en mode moyen, 70 Lumens en mode bas
- Doté de 2 crochets en métal
- Protection IP 24: résiste aux poussières et aux petites éclaboussures d'eau



## TRUEVIEW™ M18

M18 LL-0	
Système	M18™
Compatibilité batterie	Toutes les batteries M18™ MILWAUKEE®
Ampoule	LED
Puissance d'éclairage (lumens)	700/ 350/ 70/ 700
Distance d'éclairage (m)	29
Poids avec batterie (EPTA) (kg)	0.96 (M18 B2)
Inclus dans le kit	Aucune batterie fournie, Aucun chargeur fourni, Blister
N° d'article :	4932430563
Code EAN dans SAP	4002395382248
PVB incl. TAR excl. TVA	120,71 CHF
PVB incl. TAR incl. TVA	130,00 CHF

## M12 LL | M12™ LANTERNE DE CHANTIER

- Les solutions d'éclairage TRUEVIEW™ associent la plus évoluée des technologies LED, un design intelligent et les performances des batteries REDLITHIUM™
- Faisceau lumineux réglable de 180° à 360° pour une portée allant jusqu'à 29 m
- 4 puissances d'éclairage pour un éclairage adapté à toutes les situations
- Prise USB pour tablettes, smartphones et autres appareils
- Eclairage résistant aux chutes jusqu'à 2 mètres
- 2 crochets en métal
- Protection IP 24 résistant aux poussières et aux petites éclaboussures d'eau
- Système de batterie flexible: fonctionne avec toutes les batteries MILWAUKEE® M12™



## TRUEVIEW™ M12

M12 LL-0	
Système	M12™
Compatibilité batterie	Toutes les batteries M12™ MILWAUKEE®
Ampoule	LED
Puissance d'éclairage (lumens)	400/ 200/ 40/ 400
Distance d'éclairage (m)	23
Poids avec batterie (EPTA) (kg)	0.64 (M12 B2)
Inclus dans le kit	Aucune batterie fournie, Aucun chargeur fourni, Blister
N° d'article :	4932430562
Code EAN dans SAP	4002395382231
PVB incl. TAR excl. TVA	108,64 CHF
PVB incl. TAR incl. TVA	117,00 CHF

## M18 TLED | M18™ LAMPE LED TORCHE

- Eclairage LED 120 Lumens 2x plus lumineux que les éclairages traditionnels
- Lampe avec une meilleure autonomie grâce à la nouvelle technologie LED
- Tête en aluminium - résistant au temps et aux impacts
- Tête rotative 135°
- Crochet de suspension intégré offrant de nombreuses possibilités d'accrochage
- Système de batterie flexible: fonctionne avec toutes les batteries MILWAUKEE® M18™



## TRUEVIEW™ M18

M18 TLED-0	
Système	M18™
Compatibilité batterie	Toutes les batteries M18™ MILWAUKEE®
Ampoule	LED
Puissance d'éclairage (lumens)	120 / - / - / -
Poids avec batterie (EPTA) (kg)	0.70 (M18 B2)
Inclus dans le kit	Aucune batterie fournie, Aucun chargeur fourni, Blister
N° d'article :	4932430361
Code EAN dans SAP	4002395380220
PVB incl. TAR excl. TVA	85,89 CHF
PVB incl. TAR incl. TVA	92,50 CHF

## M12 TLED | M12™ LAMPE TORCHE LED

- Les solutions d'éclairage TRUEVIEW™ associent la plus évoluée des technologies LED, un design intelligent et les batteries REDLITHIUM™
- Lampe avec une meilleure autonomie grâce à la nouvelle technologie LED
- Design compact et résistant (tête en aluminium)
- Tête rotative à 90° permettant aux utilisateurs d'orienter l'éclairage sur les zones de travail souhaitées
- Eclairage doté d'une zone magnétique
- Système de batterie flexible: fonctionne avec toutes les batteries MILWAUKEE® M12™



## TRUEVIEW™ M12

M12 TLED-0	
Système	M12™
Compatibilité batterie	Toutes les batteries M12™ MILWAUKEE®
Ampoule	LED
Puissance d'éclairage (lumens)	120/ - / - / -
Poids avec batterie (EPTA) (kg)	0.50 (M12 B2)
Inclus dans le kit	Aucune batterie fournie, Aucun chargeur fourni, Blister
N° d'article :	4932430360
Code EAN dans SAP	4002395380213
PVB incl. TAR excl. TVA	85,89 CHF
PVB incl. TAR incl. TVA	92,50 CHF

## L4 SL | LAMPE DE TRAVAIL MAGNÉTIQUE RECHARGEABLE USB, 550 LUMENS

- Eclairage TRUEVIEW™ haute définition de 550 Lumens
- Jusqu'à 5 heures d'autonomie avec une batterie REDLITHIUM™ USB 3.0Ah
- Une lampe de travail 3-en-1 : 3 modes de sélection pour optimiser la luminosité durant le travail, l'autonomie, la direction et l'orientation permettant un contrôle totale du faisceau lumière
- Rotations verticales de la tête d'éclairage, jusqu'à 220°
- IP54 : étanche à l'eau et à la poussière
- Fixation magnétique pour une utilisation mains libres et un crochet pour un rangement sécurisé
- Batterie REDLITHIUM™ USB rechargeable avec un câble USB-C inclus, en utilisant une source d'alimentation USB (power bank) ou d'une prise secteur (prise murale non incluse)
- Câble USB inclus



TRUEVIEW™ **REDLITHIUM™ USB**

L4 SL550-301	
Compatibilité	Batterie REDLITHIUM™ USB
Leuchtmittel	LED
Max. Lichtleistung vorne, hinten, Dual und Inspektionfunktion (hoch) (h)	550/550/550/250
Max. Laufzeit mit L4 B3 Akku   Vorne-, Hinten-, Dual- und Inspektionfunktion [h]	2
Gewicht mit Akku (EPTA) (kg)	0,30 (L4 B3)
Lieferumfang	1 x L4 B3 Pack Batterie, câble USB, Blister
Artikelnummer	4933478869
GTIN	4058546361518
PVB incl. TAR excl. TVA	155,99 CHF
PVB incl. TAR incl. TVA	168,00 CHF

## L4 FL | ECLAIRAGE DE POCHE SUR BATTERIE

- Eclairage TRUEVIEW™ haute définition de 445 Lumens
- Se clipse ou se fixe avec 2 aimants
- Design compact pour un rangement facile
- Eclairage IP54 résistant aux poussières et aux éclaboussures d'eau
- Lentilles résistantes aux impacts et aux produits chimiques
- Indicateur de charge
- Batterie REDLITHIUM™ rechargeable à tout moment grâce au câble micro-USB intégré à partir d'une batterie externe ou directement sur secteur (prise non fournie)
- Câble tressé avec embout en métal pour résister aux conditions de chantier
- Câble USB inclus



TRUEVIEW™ **REDLITHIUM™ USB**

L4 FL-301	
Compatibilité batterie	Batterie REDLITHIUM™ USB
Ampoule	LED
Puissance d'éclairage (lumens)	445/ - / 100/ -
Autonomie Maximum avec une batterie L4 B3 (h)	2,5/ - / 12,5/ -
Poids avec batterie (EPTA) (kg)	0,20 (L4 B3)
Inclus dans le kit	1 x L4 B3 Pack Batterie, câble USB, Blister
N° d'article :	4933479763
Code EAN dans SAP	4058546375577
PVB incl. TAR excl. TVA	91,55 CHF
PVB incl. TAR incl. TVA	98,60 CHF

## IR FL | LAMPE TORCHE RECHARGEABLE USB 500 LUMENS

- 500 lumens d'intensité lumineuse haute définition TRUEVIEW™ avec une distance de faisceau jusqu'à 100 m
- La lampe torche dispose de 3 modes et d'un faisceau en oeil de boeuf, optimisés pour l'éclairage de distance et de près
- Indice de protection IP67 pour une immersion dans l'eau jusqu'à 2 mètres et une protection contre la poussière
- Fixation magnétique pour une utilisation et un stockage mains libres
- Clip réversible / amovible pour une fixation optimisée
- La fonction de clignotement permet à l'utilisateur d'être informé du niveau de batterie faible
- Rechargez facilement la batterie interne avec un câble micro-USB à partir d'une source d'alimentation USB ou d'une prise secteur (prise murale non incluse)
- Câble tressé micro-USB robuste avec extrémités métalliques
- Câble USB livré avec la lampe



TRUEVIEW™ **RECHARGEABLE**

IR FL500	
Compatibilité batterie	Rechargeable en interne
Ampoule	LED
Puissance d'éclairage (lumens)	500 / 100 / 10/ -
Autonomie (h)	3,5 / 16/ 40/ -
Poids avec batterie (EPTA) (kg)	0,10 (Batterie interne)
Inclus dans le kit	Batterie intégrée, câble USB, Blister
N° d'article :	4933478586
Code EAN dans SAP	4058546347796
PVB incl. TAR excl. TVA	85,79 CHF
PVB incl. TAR incl. TVA	92,40 CHF

## FL-LED | LAMPE DE POCHE SUR PILE

- Eclairage TRUEVIEW™ haute définition de 300 Lumens pour un éclairage de qualité, une bonne restitution des lumières pour une meilleure visibilité des détails
- Utilisable avec un double aimant ou clipsé
- Le design compact et léger permettent un rangement facile dans la poche
- Indice de protection IP54, pour une protection contre les poussières et les éclaboussures
- Lentille résistante aux impacts et aux produits chimiques pour plus de durabilité
- Inclus 2 piles Alkaline AA



TRUEVIEW™ **AA**

FL-LED	
Compatibilité batterie	Alcaline
Ampoule	LED
Puissance d'éclairage (lumens)	300/ - / 100/ -
Autonomie (h)	5/ - / 16/ -
Poids avec batterie (EPTA) (kg)	0,10 (2 x AA)
Inclus dans le kit	2 x AA Batteries, Blister
N° d'article :	4933464824
Code EAN dans SAP	4058546227692
PVB incl. TAR excl. TVA	74,09 CHF
PVB incl. TAR incl. TVA	79,80 CHF

## L4 FFL | PROJECTEUR RECHARGEABLE USB

- Eclairage TRUEVIEW™ haute définition de 550 Lumens pour un éclairage de qualité, une bonne restitution des lumières pour une meilleure visibilité des détails
- Utilisable avec un double aimant ou clipsé
- Le design compact et léger permettent un rangement facile dans la poche
- Indice de protection IP54, pour une protection contre les poussières et les éclaboussures
- Lentille résistante aux impacts et aux produits chimiques pour plus de durabilité
- Indicateur de charge intégré pour une visibilité rapide de l'autonomie restante
- Batterie REDLITHIUM™ rechargeable à tous moments grâce au câble micro-USB intégré à partir d'une batterie externe ou directement sur secteur (prise non fournie)
- Câble tressé avec embout métal pour résister aux conditions de chantier
- Câble USB inclus



TRUEVIEW™

L4 FFL-301	
Compatibilité batterie	Batterie REDLITHIUM™ USB
Ampoule	LED
Puissance d'éclairage (lumens)	550/ 250/ 100/ -
Autonomie Maximum avec une batterie L4 B3 (h)	2.5/ 6/ 13.25/ -
Poids avec batterie (EPTA) (kg)	0.20 (L4 B3)
Inclus dans le kit	1 x L4 B3 Pack Batterie, câble USB, Blister
N° d'article :	4933479766
Code EAN dans SAP	4058546375607
PVB incl. TAR excl. TVA	103,06 CHF
PVB incl. TAR incl. TVA	111,00 CHF

## L4 PWL | LAMPE DE POCHE À TÊTE PIVOTANTE RECHARGEABLE USB

- Eclairage TRUEVIEW™ haute définition de 550 Lumens pour un éclairage de qualité, une bonne restitution des lumières pour une meilleure visibilité des détails
- Eclairage diffus ou spot avec un ajustement de l'intensité pour un éclairage adapté aux différentes applications fournissant jusqu'à 10h d'autonomie
- Eclairage pivotant jusqu'à 45° pour éclairer facilement la zone souhaitée
- Lentille résistante aux impacts et aux produits chimiques pour plus de durabilité
- Indicateur de charge intégré pour une visibilité rapide de l'autonomie restante
- Batterie REDLITHIUM™ rechargeable à tous moments grâce au câble micro-USB intégré à partir d'une batterie externe ou directement sur secteur (prise non fournie)
- Câble tressé avec embout métal pour résister aux conditions de chantier
- Câble USB inclus



TRUEVIEW™

L4 PWL-301	
Compatibilité batterie	Batterie REDLITHIUM™ USB
Ampoule	LED
Puissance Mode Spot Max Moyen Bas (lumens)	400/ -/ 100/ 500
Autonomie Maximum avec une batterie L4 B3 (h)	3.5/ -/ 11.75/ 3.5
Poids avec batterie (EPTA) (kg)	0.20 (L4 B3)
Inclus dans le kit	1 x L4 B3 Pack Batterie, câble USB, Blister
N° d'article :	4933479765
Code EAN dans SAP	4058546375591
PVB incl. TAR excl. TVA	103,06 CHF
PVB incl. TAR incl. TVA	111,00 CHF

## L4 FL2000 | LAMPE DE POCHE USB RECHARGEABLE 2000 LUMENS

- Éclairage TRUEVIEW™ haute définition de 2 000 Lumens avec un faisceau d'une portée de 250 m
- La lampe de poche dispose de 4 modes et d'une mise au point précis permettant un contrôle total de la taille et de l'intensité du faisceau dans n'importe quelle situation
- Interrupteur arrière pour répondre aux préférences des utilisateurs
- IP66 : étanche à l'eau et à la poussière
- Clip amovible en métal pour une fixation plus sûre
- La lampe clignote pour signaler à l'utilisateur que le niveau de batterie est faible
- Rechargez facilement la batterie REDLITHIUM™ USB avec un câble micro-USB à partir d'une source d'alimentation USB ou d'une prise secteur (prise murale non incluse)
- Câble micro-USB tressé robuste avec extrémités métalliques



TRUEVIEW™

L4 FL2000-301	
Compatibilité batterie	Batterie REDLITHIUM™ USB
Ampoule	LED
Max. Lichtleistung Boost Hoch Mittel Niedrig [Lumen]	2000/ 1300/ 800/ 100
Autonomie Maximum avec une batterie L4 B3 (h)	4/ 8/ 24
Poids avec batterie (EPTA) (kg)	0.264 (L4 B3)
Inclus dans le kit	1 x L4 B3 Pack Batterie, câble USB, Blister
N° d'article :	4933479637
Code EAN dans SAP	4058546374310
PVB incl. TAR excl. TVA	160,63 CHF
PVB incl. TAR incl. TVA	173,00 CHF

## L4 FMLED | LAMPE DE POCHE 800 LUMENS USB

- 800 Lumens d'éclairage TRUEVIEW™ haute qualité avec un faisceau d'une portée de 150m
- La lampe de poche dispose de 2 modes et d'un design de faisceau en œil de bœuf
- Indice de protection IP67 pour une immersion dans l'eau jusqu'à 2 mètres et une protection contre la poussière
- Bouton d'allumage momentané et permanent
- Clip amovible pour une fixation sûre
- La lampe clignote pour signaler à l'utilisateur que le niveau de batterie est faible
- Rechargez facilement la batterie REDLITHIUM™ USB avec un câble micro-USB à partir d'une source d'alimentation USB ou d'une prise secteur (prise murale non incluse)
- Câble micro-USB tressé robuste avec extrémités métalliques
- Câble USB inclus



TRUEVIEW™

L4 FMLED-301	
Compatibilité batterie	Batterie REDLITHIUM™ USB
Ampoule	LED
Puissance d'éclairage (lumens)	800/ -/ 100/ -
Autonomie Maximum avec une batterie L4 B3 (h)	2.5/ -/ 11/-
Distance d'éclairage (m)	175
Poids avec batterie (EPTA) (kg)	0.20 (L4 B3)
Inclus dans le kit	1 x L4 B3 Pack Batterie, câble USB, Blister
N° d'article :	4933479770
Code EAN dans SAP	4058546375645
PVB incl. TAR excl. TVA	114,21 CHF
PVB incl. TAR incl. TVA	123,00 CHF



## L4 TMLLED | LAMPE DE POCHE TWIST FOCUS 1100 LUMENS USB

- 1100 lumens d'éclairage TRUEVIEW™ haute qualité avec un faisceau d'une portée de 175m
- La lampe de poche dispose de 3 modes et d'une mise au point précis permettant un contrôle total de la taille et de l'intensité du faisceau dans n'importe quelle situation
- Indice de protection IP67 pour une immersion dans l'eau jusqu'à 2 mètres et une protection contre la poussière
- Bouton d'allumage momentané et permanent
- Clip amovible pour une fixation plus sûre
- La lampe clignote pour signaler à l'utilisateur que le niveau de batterie est faible
- Rechargez facilement la batterie REDLITHIUM™ USB avec un câble micro-USB à partir d'une source d'alimentation USB ou d'une prise secteur (prise murale non incluse)
- Câble micro-USB tressé robuste avec extrémités métalliques
- Câble USB inclus



TRUEVIEW™ **REDLITHIUM™ USB**

L4 TMLLED-301	
Compatibilité batterie	Batterie REDLITHIUM™ USB
Ampoule	LED
Puissance d'éclairage (lumens)	1100/ 600/ 100/ -
Autonomie Maximum avec une batterie L4 B3 (h)	1.5/ 4/ 12/ -
Distance d'éclairage (m)	175
Poids avec batterie (EPTA) (kg)	0.20 (L4 B3)
Inclus dans le kit	1 x L4 B3 Pack Batterie, câble USB, Blister
N° d'article :	4933479769
Code EAN dans SAP	4058546375638
PVB incl. TAR excl. TVA	131,85 CHF
PVB incl. TAR incl. TVA	142,00 CHF

## ML-LED | LAMPE DE POCHE SUR PILE

- Eclairage TRUEVIEW™ haute définition de 325 Lumens allant jusqu'à 50 m
- Cadre en aluminium d'aéronef avec une poignée surmoulée résistant aux chocs et à la rouille pour une meilleure durée de vie
- Indice de protection IP67, pour une protection contre les poussières et l'immersion de l'outil jusqu'à 1m
- Clip de ceinture amovible
- Lentille résistante aux impacts et aux produits chimiques
- Inclus 3 piles AAA



TRUEVIEW™ **3 AAA**

ML-LED	
Compatibilité batterie	Alcaline
Ampoule	LED
Puissance d'éclairage (lumens)	325/ -/ 25/ -
Autonomie (h)	5/ -/ 18/ -
Distance d'éclairage (m)	50
Poids avec batterie (EPTA) (kg)	0.10 (3 x AAA)
Inclus dans le kit	3 x AAA Batteries, Blister
N° d'article :	4933464825
Code EAN dans SAP	4058546227708
PVB incl. TAR excl. TVA	74,19 CHF
PVB incl. TAR incl. TVA	79,90 CHF

## IR PL | LAMPE DE POCHE RECHARGEABLE USB 250 LUMENS

- 250 lumens d'intensité lumineuse haute définition TRUEVIEW™ avec une distance de faisceau jusqu'à 100 m
- Indice de protection IP67 pour une immersion dans l'eau jusqu'à 2 mètres et une protection contre la poussière
- Le pointeur laser fournit la précision nécessaire à la communication sur le chantier
- Zone de protection en caoutchouc contre les morsures pour une utilisation mains libres
- Deux modes pour optimiser la luminosité et l'autonomie
- Rechargez facilement la batterie REDLITHIUM™ USB avec un câble micro-USB à partir d'une source d'alimentation USB ou d'une prise secteur (prise murale non-incluse)
- La lampe clignote pour signaler à l'utilisateur que le niveau de batterie est faible.
- Clip réversible/amovible pour une fixation optimisée
- Câble micro-USB tressé robuste avec extrémités métalliques.
- Câble USB inclus



TRUEVIEW™ **RECHARGEABLE**

IR PL250	
Compatibilité batterie	Rechargeable en interne
Ampoule	LED
Puissance d'éclairage (lumens)	250/ -/ 50/ -
Autonomie (h)	1.5/ -/ 8/ -
Poids avec batterie (EPTA) (kg)	0.06 (avec Batterie interne)
Inclus dans le kit	Batterie intégrée, câble USB, Blister
N° d'article :	4933478705
Code EAN dans SAP	4058546348984
PVB incl. TAR excl. TVA	51,07 CHF
PVB incl. TAR incl. TVA	55,00 CHF

## IPL-LED | LAMPE DE POCHE SUR PILE

- Eclairage TRUEVIEW™ haute définition de 100 Lumens allant jusqu'à 30 m pour une utilisation ponctuelle
- Cadre en aluminium résistant aux impacts et à la corrosion avec une poignée surmoulée pour une meilleure prise en main
- IP67 protection contre la poussière et une immersion dans l'eau jusqu'à 1m
- Comprend une zone de protection en caoutchouc pour une utilisation ponctuelle sans les mains
- Clip de ceinture amovible
- Interrupteur On/Off
- Inclus 2 piles AAA



TRUEVIEW™ **REDLITHIUM™ USB**

IPL-LED	
Compatibilité batterie	Pile
Ampoule	LED
Puissance d'éclairage (lumens)	100
Autonomie (h)	3
Distance d'éclairage (m)	30
Poids avec batterie (EPTA) (kg)	0.10 (2 x AAA)
Inclus dans le kit	2 x AAA Batteries, Blister
N° d'article :	4933459440
Code EAN dans SAP	4058546011017
PVB incl. TAR excl. TVA	39,46 CHF
PVB incl. TAR incl. TVA	42,50 CHF

## L4 HL2 | LAMPE FRONTALE RECHARGEABLE USB 600 LUMENS

- Éclairage TRUEVIEW™ haute définition de 600 Lumens
- 3 modes d'utilisation: éclairage d'une zone, éclairage du site et stroboscopique pour une autonomie de 14 h
- 4 points de fixation pour une mise en place sur casque sécurisée et ajustable
- Faisceau lumineux dirigeable dans 7 directions différentes et orientable sur 216° pour un éclairage adapté à toutes les situations
- Système d'accroche amovible pour une utilisation manuelle
- Éclairage IP54 contre la poussière et les éclaboussures d'eau
- Lentilles résistantes aux impacts et aux produits chimiques
- L'indicateur de charge permet de vérifier rapidement la charge de la batterie REDLITHIUM™ USB
- Batterie REDLITHIUM™ rechargeable à tout moment grâce au câble micro-USB intégré à partir d'une batterie externe ou directement sur secteur (prise non fournie)
- Câble USB inclus



## TRUEVIEW™ REDLITHIUM™ USB

L4 HL2-301	
Compatibilité batterie	Batterie REDLITHIUM™ rechargeable via USB
Ampoule	LED
Max. light output Hybrid Mode   Spot Low   Spot High   Flood Low   Flood High [lumens]	600/ 100/ 400/ 100/ 400
Autonomie Maximum avec une batterie L4 B3 (h)	5/ 20/ 9/ 14/ 9
Poids avec batterie (EPTA) (kg)	0.20 (L4 B3)
Inclus dans le kit	1 x L4 B3 Pack Batterie, câble USB, Blister
N° d'article :	4933479963
Code EAN dans SAP	4058546377571
PVB incl. TAR excl. TVA	91,46 CHF
PVB incl. TAR incl. TVA	98,50 CHF

## L4 HL-VIS | LAMPE FRONTALE USB

- L'éclairage de tâche mains libres fournit un éclairage exceptionnel en toute sécurité avec une qualité TRUEVIEW™ de 600 Lumens avec au choix un faisceau ponctuel ou diffus
- L'éclairage desécurité dispose d'options fixes et clignotantes qui vous permettent de rester visible jusqu'à 400 m
- La pince pour casque comprend une bande élastique, un grip en silicone, deux clips de casque universels pour être compatible avec tous les casques IP53 résistant à l'eau et à la poussière et peut supporter des chutes jusqu'à 2 m
- Idéal pour les travaux en bordure de route, dans les tunnels ou sous terre et les professionnels travaillant autour d'équipements en mouvement
- Batterie REDLITHIUM™ rechargeable à tous moments grâce au câble micro-USB intégré à partir d'une batterie externe ou directement sur secteur (prise non fournie)
- L'indicateur de charge permet de vérifier rapidement la charge de la batterie REDLITHIUM™ USB
- Câble USB inclus



## TRUEVIEW™ REDLITHIUM™ USB

L4 HL-VIS-301	
Compatibilité batterie	Batterie REDLITHIUM™ USB
Ampoule	LED
Puissance d'éclairage (lumens)	600/ 400/ 200/ 25/ 400
Autonomie Maximum avec une batterie L4 B3 (h)	2.5 / 4.5/ 8.5/ 22/ 4.5
Poids avec batterie (EPTA) (kg)	0.20 (L4 B3)
Inclus dans le kit	1 x L4 B3 Pack Batterie, câble USB, Blister
N° d'article :	4933479768
Code EAN dans SAP	4058546375621
PVB incl. TAR excl. TVA	114,21 CHF
PVB incl. TAR incl. TVA	123,00 CHF

## L4 HLRP | LAMPE FRONTALE POUR CASQUE DE CHANTIER USB

- Eclairage haute définition TRUEVIEW™ jusqu'à 600 Lumens
- Tête de lumière ultra-fine offrant une vue dégagée avec une couverture de faisceau de 125°
- Conçu avec la batterie à l'arrière pour une maniabilité maximale dans les espaces restreints et une conception équilibrée pour une utilisation tout au long de la journée
- Équipé d'une sangle en microfibre absorbant la sueur pour un confort optimal en cas d'utilisation sans casque et de quatre pinces incluses pour un ajustement sécurisé sur tous les casques
- Il dispose de quatre modes d'intensité de lumière: Élevé, Moyen, Faible et Éco pour une autonomie de plus de 25 heures
- IP54 pour la résistance à l'eau et à la poussière et peut résister à des chutes allant jusqu'à 2 m
- Batterie REDLITHIUM™ rechargeable à tous moments grâce au câble micro-USB intégré à partir d'une batterie externe ou directement sur secteur (prise non fournie)
- L'indicateur de charge permet de vérifier rapidement la charge de la batterie REDLITHIUM™ USB
- Câble USB inclus



## TRUEVIEW™ REDLITHIUM™ USB

L4 HLRP-301	
Compatibilité batterie	Batterie REDLITHIUM™ rechargeable via USB
Ampoule	LED
Puissance d'éclairage (lumens)	600/ 350/ 125/ 25
Autonomie Maximum avec une batterie L4 B3 (h)	3/ 7.5/ 13/ 28
Poids avec batterie (EPTA) (kg)	0.20 (L4 B3)
Inclus dans le kit	1 x L4 B3 Pack Batterie, câble USB, Blister
N° d'article :	4933479767
Code EAN dans SAP	4058546375614
PVB incl. TAR excl. TVA	114,21 CHF
PVB incl. TAR incl. TVA	123,00 CHF

## IR HL | LAMPE FRONTALE RECHARGEABLE USB 450 LUMENS

- 450 lumens d'intensité lumineuse haute définition TRUEVIEW™ avec une distance de faisceau jusqu'à 100 m
- Options de faisceau large et étroit dans différents modes pour une luminosité optimale et jusqu'à 16 heures d'autonomie
- 4 clips de fixation pour casque et sangle réglable avec lanière en caoutchouc
- Tête de lampe magnétique amovible pour une utilisation et un rangement mains libres
- Indice de protection IP54, la lampe est protégée de la poussière et des chutes dans l'eau
- Rechargez facilement la batterie interne avec un câble micro-USB à partir d'une source d'alimentation USB ou d'une prise secteur (prise murale non incluse)
- L'indicateur de batterie permet une vérification rapide de la charge restante
- Câble tressé micro-USB robuste avec extrémités métalliques
- Câble USB livré avec la lampe



## TRUEVIEW™ RECHARGEABLE

IR HL450	
Compatibilité batterie	Recharge interne
Ampoule	LED
Max. light output Hybrid Mode   Spot Low   Spot High   Flood Low   Flood High [lumens]	450/ 100/ 250/ 50/ 250
Autonomie (h)	2.5/ 9/ 4/ 14/ 4
Poids avec batterie (EPTA) (kg)	0.12 (avec Batterie interne)
Inclus dans le kit	Batterie intégrée, câble USB, Blister
N° d'article :	4933478587
Code EAN dans SAP	4058546347802
PVB incl. TAR excl. TVA	85,70 CHF
PVB incl. TAR incl. TVA	92,30 CHF

## HL-SF | LAMPE FRONTALE SUR PILE

- Eclairage haute définition TRUEVIEW™ de 450 lumens avec un faisceau large d'une portée de 100 m
- Offre aux utilisateurs jusqu'à 25 heures d'autonomie avec cinq modes d'éclairage pour optimiser la durée, le type de faisceau et la luminosité
- Fourni avec quatre clips universels pour casque pour une connexion sécurisée
- IP52 résiste à l'eau, à la poussière et peut résister à des chutes allant jusqu'à 2 m
- Equipé d'une sangle en microfibre douce absorbant la transpiration et d'un coussinet frontal qui offre aux utilisateurs un confort toute la journée lorsqu'ils sont portés sans casque
- 7 positions d'ajustement de la tête d'éclairage
- Alimenté par 3 piles AAA (incluses)



TRUEVIEW™ III 3 AAA

HL-SF	
Compatibilité batterie	Alcaline
Ampoule	LED
Puissance d'éclairage (lumens)	450/ 350/ 150/ 25/ 350
Autonomie (h)	2/ 4/ 10/ 26/ 4
Distance d'éclairage (m)	100
Poids avec batterie (EPTA) (kg)	0.10 (3 x AAA)
Inclus dans le kit	3 x AAA Batteries, Blister
N° d'article :	4933471388
Code EAN dans SAP	4058546290160
PVB incl. TAR excl. TVA	79,94 CHF
PVB incl. TAR incl. TVA	86,10 CHF

## ISHL-LED | LAMPE FRONTALE ALCALINE HAUTE VISIBILITÉ ATEX

- La lampe frontale haute visibilité est certifiée ATEX Zone 0 (catégorie 1)
- Un éclairage de travail mains libres exceptionnel offrant des options de faisceau étroit et large avec 310 Lumens avec un faisceau haute qualité TRUEVIEW™ d'une portée jusqu'à 100 m
- Conçu dans un souci de sécurité, il comporte des logos explicites relatifs à la sécurité et ainsi qu'une combinaison de couleurs haute visibilité pour une identification facile, même à distance
- Alimentée par 3 piles AAA, offre jusqu'à 40 heures d'autonomie et dispose de 5 modes d'éclairage pour gérer la luminosité et l'autonomie
- IP64 : résiste à l'eau et à la poussière et aux chutes jusqu'à 2 m
- Idéal pour les pompiers et les sauveteurs, les professionnels du pétrole et du gaz travaillant à proximité d'un environnement où des liquides, gaz ou vapeurs inflammables sont en quantité suffisante pour produire une explosion ou un incendie.
- Comprend un bandeau en caoutchouc pour un casque et une sangle en nylon pour une utilisation tête nue. Comprend également l'adhésif DUAL LOCK™ pour se fixer directement à un casque de chantier



TRUEVIEW™ III 3 AAA

ISHL-LED	
Compatibilité batterie	Alcaline
Modèle de batterie	3 x AAA
Puissance d'éclairage (lumens)	310/ 235/ 155/ 25/ 155
Autonomie (h)	4/ 6/ 10/ 40/ 8
Distance d'éclairage (m)	100
Poids avec batterie (EPTA) (kg)	0.10 (3 x AAA)
Inclus dans le kit	3 x AAA Batteries, Aucun sac ni box fourni
N° d'article :	4933478112
Code EAN dans SAP	4058546340452
PVB incl. TAR excl. TVA	108,64 CHF
PVB incl. TAR incl. TVA	117,00 CHF

## HL2-LED | LAMPE FRONTALE COMPACTE SUR PILE

- Eclairage TRUEVIEW™ haute définition de 350 Lumens
- Sangle en microfibre lavable absorbant la transpiration pour un confort optimal de la tête toute la journée
- Produit ultra compact et léger
- Faisceau lumineux dirigeable dans 6 directions différentes
- 4 clips de fixation pour s'adapter au casque
- Protection contre les impacts et également l'eau et la poussière
- 3 piles AAA incluses



TRUEVIEW™ III 3 AAA

HL2-LED	
Compatibilité batterie	Alcaline
Ampoule	LED
Puissance d'éclairage (lumens)	350/ 150/ 25/ -
Autonomie (h)	4/ 8.5/ 28/ -
Poids avec batterie (EPTA) (kg)	0.10 (3 x AAA)
Inclus dans le kit	3 x AAA Batteries, Blister
N° d'article :	4933471286
Code EAN dans SAP	4058546289140
PVB incl. TAR excl. TVA	68,34 CHF
PVB incl. TAR incl. TVA	73,60 CHF

## L4 NL400 | LAMPE TOUR DE COU USB RECHARGEABLE 400 LUMENS

- Eclairage TRUEVIEW™ haute définition de 400 Lumens
- Jusqu'à 8 heures d'autonomie avec une batterie REDLITHIUM™ L4 B3
- 2 modes d'éclairage pour un meilleur contrôle du faisceau avec une mémorisation du dernier mode lorsque la lumière est allumée
- Tête rotative à 130° permettant aux utilisateurs d'orienter l'éclairage sur les zones de travail souhaitées
- Bande ergonomique et résistante à la transpiration pour un confort accru
- Résiste aux produits chimiques trouvés dans les ateliers de carrosserie
- IP50 résistant à l'eau et à la poussière et peut supporter des chutes jusqu'à 2 m
- Batterie REDLITHIUM™ rechargeable grâce au câble micro-USB intégré à partir d'une batterie externe ou directement sur secteur (prise non fournie)
- Câble USB inclus



TRUEVIEW™ REDLITHIUM™ USB

L4 NL400-301	
Compatibilité batterie	Batterie REDLITHIUM™ USB
Ampoule	LED
Autonomie Maximum avec une batterie L4 B3 (h)	8
Poids avec batterie (EPTA) (kg)	0.23 (L4 B3)
Inclus dans le kit	1 x L4 B3 , câble USB, Gift box
N° d'article :	4933479898
Code EAN dans SAP	4058546376925
PVB incl. TAR excl. TVA	105,85 CHF
PVB incl. TAR incl. TVA	114,00 CHF

# BOLT™ 200

**MATÉRIAUX  
HAUTE  
RÉSISTANCE**

COULEURS  
DISPONIBLES



## COQUE EN LEXAN

RÉSISTANCE SUPÉRIEURE AUX IMPACTS

## JUGULAIRES AJUSTABLES

- Version ventilée livrée avec jugulaires 1 x EN397 et 1 x EN12492.
- Version non ventilée livrée avec 1 x EN397mentonnaire.

## CONFORME À LA NORME EN 397 & EN 12492 (VENTILÉ)

- 40°C (ventilation + sans ventilation) • 440 V a.c. c.(sans ventilation) • LD (ventilation + sans ventilation)

## MOUSSE INTÉRIEUR TECHNOLOGIE

La mousse se rigidifie progressivement lors de l'impact : distribue la pression uniformément sur toute la tête lors de l'impact, indépendamment de l'emplacement de l'impact.

### L4 BOLTHL | M12 FUEL™ ÉLAGUEUSE HATCHET™ 20 CM

- Éclairage multidirectionnel TRUEVIEW™ haute définition de 600 Lumens
- Compatibilité BOLT : avec une conception à profil bas qui fonctionne avec toutes les visières et casques BOLT
- Montage direct sur casque sans sangles
- Tête d'éclairage pivotante pour aider les utilisateurs d'orienter l'éclairage sur les zones de travail souhaitées
- 4 modes d'éclairage pour gérer la luminosité et l'autonomie qui peut aller jusqu'à 12 heures avec une batterie L4 B3
- Dotée d'un témoin de charge pour une vérification rapide du niveau de charge de la batterie USB REDLITHIUM™
- Batterie REDLITHIUM™ rechargeable à tous moments grâce au câble micro-USB intégré à partir d'une batterie externe ou directement sur secteur (prise non fournie)
- IP54 pour la résistance à l'eau et à la poussière
- Câble tressé micro-USB robuste avec extrémités métalliques
- Câble USB inclus



### TRUEVIEW™ REDLITHIUM™

	<b>L4 BOLTHL-301</b>
	<attrib a="866" l="15" o="543114" p="543112" s="320" status="2" type="2"/>
Compatibilité batterie	
Ampoule	LED
Puissance d'éclairage (lumens)	600 / 400 / 150 / 25
Autonomie Maximum avec une batterie L4 B3 (h)	4 / 8 / 14 / 40
Poids avec batterie (EPTA) (kg)	0.24 (L4 B3)
Inclus dans le kit	1 x L4 B3 Pack Batterie, câble USB, Blister
N° d'article :	4933479902
Code EAN dans SAP	4058546376963
UVP o. MwSt.	126.28 CHF
UVP inkl. MwSt.	136.00 CHF

**BATTERIES**



	Variante :	Description produit catalogue	Temps de chargement chargeur M12-18 SC	Temps de chargement chargeur M12-18 FC	Temps de chargement chargeur M12-18 C	Temps de chargement chargeur M12-18 AC	Temps de chargement chargeur M1418C6	Temps de chargement chargeur M18 DFC charger	Temps de chargement chargeur C12 C	Temps de chargement chargeur M12 TC	Temps de chargement chargeur M12 C4	Temps de chargement chargeur MXF C	N° d'article	Code EAN dans SAP	PVB incl. TAR excl. TVA	PVB incl. TAR incl. TVA
	M18 HB12	M18™ HIGH OUTPUT™ Batterie 12.0 Ah	60 min	130 min	250 min	285 min	270 min	130 min	-	-	-	-	4932464260	4058546222055	352,83 CHF	380,00 CHF
	M18 HB8	M18™ HIGH OUTPUT™ Batterie 8.0 Ah	45 min	87 min	167 min	190 min	190 min	87 min	-	-	-	-	4932471070	4058546286989	272,05 CHF	293,00 CHF
	M18 HB5.5	M18™ HIGH OUTPUT™ Batterie 5.5 Ah	35 min	60 min	115 min	130 min	125 min	60 min	-	-	-	-	4932464712	4058546226572	231,20 CHF	249,00 CHF
	M18 HB3	M18™ HIGH OUTPUT™ Batterie 3.0 Ah	36 min	36 min	65 min	75 min	70 min	36 min	-	-	-	-	4932471069	4058546286972	161,56 CHF	174,00 CHF
	M18 B5-CR	<attrib a="246" l="15" o="534630" p="760442" s="320" status="2">	59 min	59 min	100 min	100 min	59 min	59 min	-	-	-	-	4932479265	4058546370596	195,91 CHF	211,00 CHF
	M18 B5	M18™ Batterie 5.0 Ah	59 min	59 min	100 min	100 min	100 min	59 min	-	-	-	-	4932430483	4002395381449	184,77 CHF	199,00 CHF
	M18 B4	M18™ Batterie 4.0 Ah	52 min	52 min	80 min	80 min	80 min	52 min	-	-	-	-	4932430063	4002395377244	155,99 CHF	168,00 CHF
	M18 B2	M18™ Batterie 2.0 Ah	26 min	26 min	40 min	40 min	40 min	26 min	-	-	-	-	4932430062	4002395377237	132,78 CHF	143,00 CHF
	M12 HB5	<attrib a="246" l="15" o="549763" p="760442" s="320" status="2">	75 min	75 min	110 min	110 min	-	-	110 min	380 min	110 min	-	4932480165	4058546404505	109,56 CHF	118,00 CHF
	M12 HB2.5	<attrib a="246" l="15" o="549762" p="760442" s="320" status="2">	40 min	40 min	55 min	55 min	-	-	55 min	200 min	55 min	-	4932480164	4058546404499	74,74 CHF	80,50 CHF
	M12 B6	M12™ Batterie 6.0 Ah	95 min	95 min	130 min	165 min	-	-	130 min	525 min	130 min	-	4932451395	4002395158638	120,71 CHF	130,00 CHF
	M12 B4	M12™ Batterie 4.0 Ah	52 min	52 min	80 min	115 min	-	-	80 min	347 min	80 min	-	4932430065	4002395377268	102,14 CHF	110,00 CHF
	M12 B3	M12™ Batterie 3.0 Ah	50 min	50 min	70 min	90 min	-	-	70 min	264 min	70 min	-	4932451388	4002395157969	85,79 CHF	92,40 CHF
	M12 B2	M12™ Batterie 2.0 Ah	26 min	26 min	40 min	55 min	-	-	40 min	174 min	40 min	-	4932430064	4002395377251	74,19 CHF	79,90 CHF
	MXF XC406	<attrib a="246" l="15" o="488885" p="760442" s="320" status="2">	-	-	-	-	-	-	-	-	-	90 min	4933471837	4058546297367	896,01 CHF	965,00 CHF
	MXF CP203	<attrib a="246" l="15" o="488887" p="760442" s="320" status="2">	-	-	-	-	-	-	-	-	-	55 min	4933471838	4058546297374	584,96 CHF	630,00 CHF

## CHARGEURS

	Variante :	Description produit catalogue	Port de charge	Type de chargement	Type d'alimentation	Carry handle	Fixation murale	N° d'article :	Code EAN dans SAP	PVB incl. TAR excl. TVA	PVB incl. TAR incl. TVA
	M18 PC6	<attrib a="246" l="15" o="687146" p="760444" s="320" status="2" type="2"/>	<attrib a="2139" l="15" o="687146" p="760444" s="320" status="2" type="2"/>	Simultané	AC, USB	✓	✓	4932480162	4058546404475	311,05 CHF	335,00 CHF
	M12-18SC	M12™ - M18™ Super Chargeur	1 x M12™, 1 x M18™	Séquentiel	AC	-	✓	4932471736	4058546296353	235,84 CHF	254,00 CHF
	M12-18 FC	M12™ - M18™ chargeur rapide	1 x M12™, 1 x M18™	Séquentiel	AC	-	✓	4932451079	4002395810581	138,35 CHF	149,00 CHF
	M12-18 C	M12™ - M18™ chargeur	1 x M12™, 1 x M18™	Séquentiel	AC	-	✓	4932352959	4002395376179	109,56 CHF	118,00 CHF
	M12-18 AC	M12™ - M18™ Chargeur allume-cigare	1 x M12™, 1 x M18™	Séquentiel	DC	Non	✓	4932459205	4002395287208	131,85 CHF	142,00 CHF
	M18 DFC	M18™ Chargeur Rapide Double	2 x M18™	Simultané	AC	Non	✓	4932472073	4058546324698	271,12 CHF	292,00 CHF
	M1418 C6	M14™ - M18™ Chargeur 6 batteries	6 x M14™ ou 6 x M18™	Séquentiel	AC	✓	✓	4932430086	4002395377473	194,99 CHF	210,00 CHF
	C12 C	M12™ chargeur	1 x M12™	Unitaire	AC	-	✓	4932352000	4002395366606	102,14 CHF	110,00 CHF
	M12 TC	M12™ Chargeur compact USB	1 x M12™	Unitaire	AC, USB	-	-	4932459450	4058546011116	74,19 CHF	79,90 CHF
	M12 C4	M12™ 4 bay charger	4 x M12™	Séquentiel	AC	-	✓	4932430554	4002395382156	138,35 CHF	149,00 CHF

## PACK NRJ M18™ + 1 BATTERIE M12™ OFFERTE

**M12** **M18**



		Voltage (V)	Modèle de batterie	Capacité batterie (Ah)	Nombre de batterie[s]	Chargeur fourni	N° d'article :	Code EAN dans SAP	PVB incl. TAR excl. TVA	PVB incl. TAR incl. TVA
1.	M18 HNRG-122	18 & 12	Li-ion	M18™ 12.0 & M12™ 6.0	3	M12-18 FC	4933464261	4058546222062	723,31 CHF	779,00 CHF
2.	M18 HNRG-802	18 & 12	Li-ion	M18™ 8.0 & M12™ 4.0	3	M12-18 FC	4933471073	4058546287016	544,10 CHF	586,00 CHF
3.	M18 HNRG-552	18 & 12	Li-ion	M18™ 5.5 & M12™ 3.0	3	M12-18 FC	4933464713	4058546226589	445,68 CHF	480,00 CHF
4.	M18 HNRG-302	18 & 12	Li-ion	M18™ 3.0 & M12™ 2.0	3	M12-18 FC	4933471071	4058546286996	330,55 CHF	356,00 CHF
5.	M18 NRG-503	18 & 12	Li-ion	M18™ 5.0 & M12™ 2.0	4	M12-18 FC	4933451423	4002395162628	763,84 CHF	822,66 CHF
6.	M18 NRG-502	18 & 12	Li-ion	M18™ 5.0 & M12™ 2.0	3	M12-18 FC	4933459217	4002395287925	347,26 CHF	374,00 CHF

## PACKS NRG

**M12** **M18**



		Voltage (V)	Modèle de batterie	Capacité batterie (Ah)	Nombre de batterie[s]	Chargeur fourni	N° d'article :	Code EAN dans SAP	PVB incl. TAR excl. TVA	PVB incl. TAR incl. TVA
1.	M18 NRG-402	18	Li-ion	4.0	2	M12-18 FC	4933459215	4002395287901	318,48 CHF	343,00 CHF
2.	M18 NRG-202	18	Li-ion	2.0	2	M12-18 C	4933459213	4002395287284	236,77 CHF	255,00 CHF
3.	M12 NRG-603	12	Li-ion	6.0	3	C12 C	4933459208	4002395287239	311,98 CHF	336,00 CHF
4.	M12 NRG-602	12	Li-ion	6.0	2	C12 C	4933451903	4002395282128	214,48 CHF	231,00 CHF
5.	M12 NRG-402	12	Li-ion	4.0	2	C12 C	4933459211	4002395287260	184,77 CHF	199,00 CHF
6.	M12 NRG-303	12	Li-ion	3.0	3	C12 C	4933459207	4002395287222	214,48 CHF	231,00 CHF
7.	M12 NRG-302	12	Li-ion	3.0	2	C12 C	4933451902	4002395282111	155,99 CHF	168,00 CHF
8.	M12 NRG-202	12	Li-ion	2.0	2	C12 C	4933459209	4002395287246	132,78 CHF	143,00 CHF
9.	M12 NRG-201	12	Li-ion	2.0	1	C12 C	4933451900	4002395281497	87,00 CHF	93,70 CHF
10.	<attrib a="246" l="15">	18	Li-ion	5.0	2	M12-18 FC	4932479831	4058546376253	347,26 CHF	374,00 CHF

# CONSTRUCTION







# K 2628 H

## DÉMOLISSEUR, 25 KG EMMANCHEMENT 28 MM HEX

- Démolisseur avec une puissance de frappe de 64J pour les applications les plus lourdes
- Technologie antivibrations à corps flottant : Moteur désolidarisé de la coque et poignées fixées à la coque pour un produit avec moins de vibration et une meilleure durée d'utilisation
- Une troisième poignée supplémentaire permet un contrôle maximal lorsque l'on souhaite déplacer le démolisseur entre les applications
- 1200 Cps/min pour une meilleure productivité
- Moteur sans charbons pour une meilleure durée d'utilisation
- Câble 10m pour une couverture de zone de travail jusqu'à 314 m<sup>2</sup>
- Emmanchement 28 mm Hex
- Disponible: Trolley avec rangement pour 4 burins pour faciliter le transport sur les chantiers (produit non fourni avec le démolisseur)



K 2628 H	
Puissance absorbée (W)	2400
Force de frappe (J) (EPTA)	64
Cadence de frappe en charge (cps/min)	1200
Porte-outils	K-Hex
Vibrations burinage (m/s <sup>2</sup> )	6.2
Poids (kg)	25.7
Fourni avec	Aucun sac ni box fourni
N° d'article :	4933471685
Code EAN dans SAP	4058546295844
PVB incl. TAR excl. TVA	2840,30 CHF
PVB incl. TAR incl. TVA	3059,00 CHF

### PERFECT MATCH

#### BURIN PLAT 28 MM K-HEX 400 MM

N° d'article :	4932459775
Code EAN dans SAP	4058546029470
PVB incl. TAR excl. TVA	102,14 CHF
PVB incl. TAR incl. TVA	110,00 CHF



## BRT | TROLLEY POUR DÉMOLISSEUR

- Trolley pour démolisseur avec des rangements adaptés pour les burins et le câble facilitant le transport
- Jusqu'à 100 kg
- Finition de qualité pour résister aux conditions de chantier
- Compatible avec les démolisseurs K 2000 H et K 2500 H



BRT	
Capacité de chargement	100
Poids (kg)	14,3
Fourni avec	Aucun sac ni box fourni
N° d'article :	4933459794
Code EAN dans SAP	4058546029661
PVB incl. TAR excl. TVA	137,42 CHF
PVB incl. TAR incl. TVA	148,00 CHF

## K 1530 H | BURINEUR 15 KG HEX 28MM

- Puissant et compact délivrant jusqu'à 39 joules d'énergie d'impact pour des applications difficiles
- Les technologies antivibratoires à corps flottant permettent à l'utilisateur de travailler toute la journée sans atteindre des niveaux d'exposition dangereux
- 1560 coups par minute : fournit une productivité maximale dans toutes les applications
- Câble de 6 m permettant une surface de travail supérieure à 110 m<sup>2</sup>
- Accès rapide aux charbons pour une maintenance facilitée
- Réception Hex 30mm
- Témoign de rappel lorsque votre outil nécessite une maintenance
- Coffret avec roues pour faciliter le transport sur le chantier



K 1530 H	
Puissance absorbée (W)	2100
Force de frappe (J) (EPTA)	39
Cadence de frappe en charge (cps/min)	1560
Porte-outils	K-Hex
Vibrations burinage (m/s <sup>2</sup> )	8,4
Poids (kg)	16,8
Fourni avec	Plastic case
N° d'article :	4933464117
Code EAN dans SAP	4058546220624
PVB incl. TAR excl. TVA	1374,19 CHF
PVB incl. TAR incl. TVA	1480,00 CHF

## K 1528 H | BURINEUR 15 KG HEX 28MM

- Burineur puissant et compact délivrant jusqu'à 39 Joules pour des applications difficiles
- Grâce à son moteur dissocié de la coque, le système AVS MILWAUKEE® réduit les vibrations pour une durée de travail plus longue, plus adaptée et plus sécurisée
- Cadence de 1560 cps/min pour une productivité maximale dans toutes les applications
- Câble de 6 m couvrant une surface de travail supérieure à 110 m<sup>2</sup>
- Accès rapide aux charbons pour une maintenance facilitée
- Réception Hex 28mm
- Témoin de rappel lorsque votre outil nécessite une maintenance
- Coffret avec roues pour faciliter le transport sur le chantier



K 1528 H	
Puissance absorbée (W)	2100
Force de frappe (J) (EPTA)	39
Cadence de frappe en charge (cps/min)	1560
Porte-outils	K-Hex
Vibrations burinage (m/s <sup>2</sup> )	8.8
Poids (kg)	17.2
Fourni avec	Plastic case
N° d'article :	4933464118
Code EAN dans SAP	4058546220631
PVB incl. TAR excl. TVA	1374,19 CHF
PVB incl. TAR incl. TVA	1480,00 CHF

## K 1000 S | BURINEUR 10 KG

- Burineur compact délivrant jusqu'à 26 joules idéal pour diverses applications
- Grâce à son moteur dissocié de la coque, le système AVS MILWAUKEE® réduit les vibrations pour une durée de travail plus longue, plus adaptée et plus sécurisée
- Cadence de 1980 cps/min pour une productivité maximale dans toutes les applications
- Câble de 6 m couvrant une surface de travail supérieure à 110 m<sup>2</sup>
- Variolock (12 positions) pour sélectionner l'angle de burin le plus approprié
- Réception SDS-Max
- Témoin de rappel lorsque votre outil nécessite une maintenance
- Accès rapide aux charbons pour une maintenance facilitée
- Coffret avec roues pour faciliter le transport sur le chantier



K 1000 S	
Puissance absorbée (W)	1750
Force de frappe (J) (EPTA)	26
Cadence de frappe en charge (cps/min)	1400 - 1950
Porte-outils	SDS-Max
Vibrations burinage (m/s <sup>2</sup> )	6.7
Poids (kg)	12.7
Fourni avec	Plastic case
N° d'article :	4933464120
Code EAN dans SAP	4058546220655
PVB incl. TAR excl. TVA	1128,13 CHF
PVB incl. TAR incl. TVA	1215,00 CHF

## K 950 | PERFO - BURINEUR SDS-MAX 10KG

- Perfo-burineur SDS-Max avec une force de frappe de 20J
- Moteur de 1700 W
- Régulation électronique avec démarrage progressif et vitesse constante
- Système AVS intégré et poignées SoftGrip pour un meilleur confort et une bonne prise en main
- Poignées anti-vibration AVS
- Construction antichocs avec carter en magnésium
- Système de lubrification automatique
- Forme "en ligne" plus de confort et moins de fatigue lors des travaux en position verticale (debout)
- Voyant de maintenance prévenant d'un changement de charbons
- Variolock (12 positions) permettant de sélectionner l'angle d'attaque le plus adapté
- Câble 6 m



K 950 S	
Puissance absorbée (W)	1700
Vitesse à vide (tr/min)	125 - 250
Force de frappe (J) (EPTA)	20
Cadence de frappe en charge (cps/min)	975 - 1950
Vitesse de rotation (réducteur) (tr/min)	125 - 250
Perçage durs max. (mm)	50
Forage max. (mm)	80
Carottage max. (mm)	150
Porte-outils	SDS-Max
Vibrations perçage (m/s <sup>2</sup> )	12.5
Vibrations burinage (m/s <sup>2</sup> )	11
Poids (kg)	11.8
Fourni avec	Kitbox
N° d'article :	4933375710
Code EAN dans SAP	4002395232031
PVB incl. TAR excl. TVA	1260,91 CHF
PVB incl. TAR incl. TVA	1358,00 CHF

## K 900 | BURINEUR SDS-MAX 10 KG

- Burineur SDS-Max avec une force de frappe de 20J
- Moteur de 1600 W
- Régulation électronique avec démarrage progressif et vitesse constante
- Poignées anti-vibration AVS surmoulées SoftGrip pour un meilleur confort et une bonne prise en main
- Construction antichocs avec carter en magnésium indéformable et léger pour un bon rapport poids/puissance
- Lubrification du système automatique pour une meilleure durée de vie
- Forme "en ligne" : plus de confort et moins de fatigue lors des travaux en position verticale (debout)
- Voyant de maintenance prévenant d'un changement de charbons
- Variolock (12 positions) permettant de sélectionner l'angle d'attaque le plus adapté
- Câble de 6 m



	K 900 S	K 900 K
Puissance absorbée (W)	1600	1600
Force de frappe (J) (EPTA)	20	20
Cadence de frappe en charge (cps/min)	975 - 1950	975 - 1950
Porte-outils	SDS-Max	K-Hex
Vibrations burinage (m/s <sup>2</sup> )	11	11
Poids (kg)	11.0	11.0
Fourni avec	Kitbox	Kitbox
N° d'article :	4933375720	4933375650
Code EAN dans SAP	4002395232048	4002395231614
PVB incl. TAR excl. TVA	1058,50 CHF	1058,50 CHF
PVB incl. TAR incl. TVA	1140,00 CHF	1140,00 CHF

# K 850

## BURINEUR 8KG



- Puissant perfo-burineur SDS-Max avec AUTOSTOP™ fournissant 11 Joules pour une sécurité intégrale
- AUTOSTOP™ - Arrêt immédiat de l'outil lors des blocages pour un contrôle maximum et une sécurité optimale
- Nouvelle électronique pour fournir une puissance constante et une productivité maximale dans les applications les plus difficiles
- Verrouillage de la gâchette en mode burinage pour un plus confort lors d'une utilisation prolongée
- Grande poignée arrière AVS utilisable à 2 mains diminuant l'exposition aux vibrations
- Témoin de rappel lorsque votre outil nécessite une maintenance
- Poignée latérale anti-vibration diminuant l'exposition de l'utilisateur aux vibrations et améliorant le contrôle de l'outil
- Câble de 6m



### K 850 S

Puissance absorbée (W)	1400
Vitesse à vide (tr/min)	380
Force de frappe (J) (EPTA)	11
Cadence de frappe en charge (cps/min)	1600 - 2900
Vitesse de rotation (réducteur) (tr/min)	210 - 380
Perçage durs max. (mm)	50
Forage max. (mm)	80
Carottage max. (mm)	150
Porte-outils	SDS-Max
Vibrations perçage (m/s <sup>2</sup> )	9.4
Vibrations burinage (m/s <sup>2</sup> )	7.8
Poids (kg)	9.6
Fourni avec	Kitbox
N° d'article :	4933464896
Code EAN dans SAP	4058546228415
PVB incl. TAR excl. TVA	1260.91 CHF
PVB incl. TAR incl. TVA	1358.00 CHF

### PERFECT MATCH

**XTRACTOR PHDE72. POUR LE FORAGE ET LE CAROTTAGE DU Ø 6 À 72 MM. BROSSE POUVANT ÊTRE ENLEVÉE POUR LE CAROTTAGE. SORTIE Ø Ø37 EXTER Ø Ø32 INT. LÈVRES D'ÉTANCHÉITÉ (2 PCS) : 4931448564. BROSSE DE REMPLACEMENT : 4931448565.**

N° d'article	4932430480
Code EAN dans SAP	4002395381418
PVB incl. TAR excl. TVA	74.00 CHF
PVB incl. TAR incl. TVA	79.70 CHF



## K 750 S | PERFO-BURINEUR SDS-MAX 7 KG

- Moteur surdimensionné délivrant une force de frappe de 11.9 J
- Moteur puissant de 1500 W pour les travaux exigeants et intenses sans risque pour la durée de vie
- Régulation électronique avec démarrage progressif et vitesse constante
- Variolok (12 positions) permettant de sélectionner l'angle d'attaque le plus adapté
- Système AVS intégré et poignées SoftGrip pour une bonne prise en main et un meilleur contrôle de l'outil
- Construction antichocs avec carter en magnésium indéformable mais léger pour le meilleur rapport poids/puissance de la catégorie
- Voyant de maintenance prévenant d'un changement de charbon
- Outil robuste et ergonomique avec sa forme « longitudinale » facilitant le travail vertical de l'opérateur
- Une conception moderne utilisant les technologies actuelles : réduction des temps de travail et des coûts d'entretien
- Câble de 6 m



### K 750 S

Puissance absorbée (W)	1550
Vitesse à vide (tr/min)	300
Force de frappe (J) (EPTA)	11.9
Cadence de frappe en charge (cps/min)	2740
Vitesse de rotation (réducteur) (tr/min)	240
Perçage durs max. (mm)	50
Forage max. (mm)	80
Carottage max. (mm)	150
Porte-outils	SDS-Max
Vibrations perçage (m/s <sup>2</sup> )	9.5
Vibrations burinage (m/s <sup>2</sup> )	9.1
Poids (kg)	8.2
Fourni avec	Kitbox
N° d'article :	4933398600
Code EAN dans SAP	4002395235193
PVB incl. TAR excl. TVA	1225.63 CHF
PVB incl. TAR incl. TVA	1320.00 CHF

## K 545 S | PERFO-BURINEUR SDS-MAX 5 KG

- Moteur puissant et surdimensionné délivrant une force de frappe de 8.5 J et une puissance de 1300 W
- Mode réducteur de frappe pour les matériaux fragiles
- Régulation électronique pour une vitesse constante sur chaque application
- Démarrage progressif pour un perçage, burinage précis
- Système AVS intégré et poignées SoftGrip pour une bonne prise en main et un meilleur contrôle
- Poignée additionnelle avec 3 crans de fixation différents
- Construction antichocs avec carter en magnésium indéformable mais léger pour un bon rapport poids/puissance
- Outil robuste et ergonomique avec sa forme « longitudinale » facilitant le travail vertical de l'opérateur
- Voyant de maintenance prévenant d'un changement de charbons
- Variolock (12 positions) permettant de sélectionner l'angle d'attaque le plus adapté
- Câble 6 m



### K 545 S

Puissance absorbée (W)	1300
Vitesse à vide (tr/min)	450
Force de frappe (J) (EPTA)	8.5
Cadence de frappe en charge (cps/min)	2840
Vitesse de rotation (réducteur) (tr/min)	350
Perçage durs max. (mm)	45
Forage max. (mm)	65
Carottage max. (mm)	100
Porte-outils	SDS-Max
Vibrations perçage (m/s <sup>2</sup> )	13
Vibrations burinage (m/s <sup>2</sup> )	9
Poids (kg)	6.7
Fourni avec	Kitbox
N° d'article :	4933398200
Code EAN dans SAP	4002395234073
PVB incl. TAR excl. TVA	1128.13 CHF
PVB incl. TAR incl. TVA	1215.00 CHF

## K 540 S | PERFO-BURINEUR SDS-MAX 5 KG

- Moteur puissant délivrant une force de frappe de 7,5 J et une puissance de 1100 W
- Moteur endurant pour les travaux exigeants et intensifs sans risque pour la durée de vie
- Démarrage progressif pour un perçage, burinage précis
- Taux de vibration bas pour une utilisation quotidienne améliorée
- Construction antichocs avec carter en magnésium indéformable et léger pour un meilleur ratio poids/puissance
- Outil robuste et ergonomique avec sa forme "longitudinale" facilitant le travail vertical de l'opérateur
- Débrayage de sécurité pour protéger l'utilisateur et la machine lors des blocages
- Poignée SoftGrip pour une bonne prise en main
- Variolock (12 positions) permettant de sélectionner l'angle d'attaque le plus adapté
- Câble 4 m



K 540 S	
Puissance absorbée (W)	1100
Vitesse à vide (tr/min)	450
Force de frappe (J) (EPTA)	7.5
Cadence de frappe en charge (cps/min)	3000
Vitesse de rotation (réducteur) (tr/min)	430
Capacité perçage béton (mm)	40
Forage max. (mm)	65
Carottage max. (mm)	105
Porte-outils	SDS-Max
Vibrations perçage (m/s <sup>2</sup> )	16.8
Vibrations burinage (m/s <sup>2</sup> )	16.7
Poids (kg)	6.3
Fourni avec	Kitbox
N° d'article :	4933418100
Code EAN dans SAP	4002395238422
PVB incl. TAR excl. TVA	665.74 CHF
PVB incl. TAR incl. TVA	717.00 CHF

## K 500 ST | BURINEUR SDS-MAX 5 KG

- Moteur puissant et surdimensionné délivrant une force de frappe de 7.5 J et une puissance de 1100 W
- Mode réducteur de frappe pour les matériaux fragiles
- Régulation électronique avec démarrage progressif et vitesse constante. Gâchette blocable en mode burinage pour un confort d'utilisation maximal
- Système AVS intégré pour un taux de vibration diminué et une utilisation journalière améliorée
- Construction antichocs avec carter en magnésium indéformable pour une bonne prise en main et un meilleur contrôle
- Outil robuste et ergonomique avec sa forme "longitudinale" facilitant le travail vertical de l'opérateur
- Voyant de maintenance prévenant d'un changement de charbons
- Poignées SoftGrip pour une bonne prise en main et un meilleur contrôle
- Variolock (12 positions) permettant de sélectionner l'angle d'attaque le plus adapté
- Câble 4 m



K 500 ST	
Puissance absorbée (W)	1100
Force de frappe (J) (EPTA)	7.5
Cadence de frappe en charge (cps/min)	3000
Porte-outils	SDS-Max
Vibrations burinage (m/s <sup>2</sup> )	16.7
Poids (kg)	5.9
Fourni avec	Kitbox
N° d'article :	4933443180
Code EAN dans SAP	4002395003402
PVB incl. TAR excl. TVA	665.74 CHF
PVB incl. TAR incl. TVA	717.00 CHF

## K 500 S | BURINEUR SDS-MAX 5 KG

- Moteur puissant délivrant une force de frappe de 8,5 J et une puissance de 1300 W
- Mode réducteur de frappe pour les matériaux fragiles
- Régulation électronique avec démarrage progressif et vitesse constante
- Démarrage progressif pour un perçage, burinage précis
- Système AVS intégré et poignées SoftGrip pour une bonne prise en main et un meilleur confort
- Construction antichocs avec carter en magnésium indéformable et léger pour un bon rapport poids/puissance
- Gâchette blocable en mode burinage
- Outil robuste et ergonomique avec sa forme "longitudinale" facilitant le travail vertical de l'opérateur
- Voyant de maintenance prévenant d'un changement de charbons
- Variolock (12 positions) permettant de sélectionner l'angle d'attaque le plus adapté
- Câble 6 m



K 500 S	
Puissance absorbée (W)	1300
Force de frappe (J) (EPTA)	8.5
Cadence de frappe en charge (cps/min)	2840
Porte-outils	SDS-Max
Vibrations burinage (m/s <sup>2</sup> )	11.5
Poids (kg)	6.3
Fourni avec	Kitbox
N° d'article :	4933398220
Code EAN dans SAP	4002395234059
PVB incl. TAR excl. TVA	925.72 CHF
PVB incl. TAR incl. TVA	997.00 CHF

## PCE 3/K | BURINEUR SDS-PLUS 3 KG

- Moteur puissant délivrant une force de frappe de 3,6 J et une puissance de 720 W
- Régulation électronique pour une vitesse constante sur chaque application
- Excellent équilibre et maniement facile avec sa forme en L avec système anti-vibration et poignée softgrip
- Construction antichocs avec robustes carters en magnésium et lubrification automatique
- Débrayage de sécurité et variateur électronique de vitesse
- Poignées anti-vibration AVS et SoftGrip pour une bonne prise en main et un meilleur contrôle
- Gâchette blocable pour un confort d'utilisation maximal lors des burinages en continu
- Variolock permettant de sélectionner l'angle d'attaque du burin le plus adapté
- Câble 4 m



PCE 3/K	
Puissance absorbée (W)	720
Force de frappe (J) (EPTA)	3.6
Cadence de frappe en charge (cps/min)	0 - 3650
Porte-outils	SDS-Plus
Poids (kg)	3.7
Fourni avec	Kitbox
N° d'article :	4933384300
Code EAN dans SAP	4002395232215
PVB incl. TAR excl. TVA	629.53 CHF
PVB incl. TAR incl. TVA	678.00 CHF

## PLH 32 | PERFO-BURINEUR SDS-PLUS 32 MM

- Moteur délivrant une force de frappe de 3,8 J et une puissance de 900 W
- La forme compacte en L et sa légèreté font de ce perfo-burineur un choix excellent pour les multi applications
- Mallette de transport ABS
- Système anti-vibrations AVS et poignées SofGrip pour une bonne prise en main et un meilleur contrôle
- Système de fixation FIXTEC™ pour changement rapide des accessoires ou du mandrin sans perte de puissance ou d'efficacité
- Boîte de vitesses métallique entièrement isolée assurant un maximum de stabilité
- Débrayage de sécurité pour protéger l'utilisateur et la machine en cas de blocage du foret
- Idéal pour le burinage léger, le perçage avec des forets SDS-Plus, les trépan. Possibilité de percer dans le bois et l'acier grâce au mandrin autoserrant
- Câble 4 m



**PLH 32 XE**

Puissance absorbée (W)	900
Force de frappe (J) (EPTA)	3.8
Cadence de frappe en charge (cps/min)	0 - 4500
Vitesse en pleine charge (tr/min)	0 - 800
Capacité perçage béton (mm)	32
Capacité acier (mm)	16
Capacité perçage bois (mm)	40
Porte-outils	SDS-Plus + Emmanchement réduit
Vibrations perçage (m/s <sup>2</sup> )	13 mm
Vibrations burinage (m/s <sup>2</sup> )	22
FIXTEC™	Oui
Poids (kg)	3.6
Fourni avec	Kitbox
N° d'article :	4933400069
Code EAN dans SAP	4002395233342
PVB incl. TAR excl. TVA	741,88 CHF
PVB incl. TAR incl. TVA	799,00 CHF

## PLH 28 | PERFORATEUR SDS-PLUS 28 MM

- Moteur délivrant une force de frappe de 4,1 J et une puissance de 800 W pour une grande performance dans le béton
- Outil parfaitement équilibré pour un meilleur contrôle de l'outil et une meilleure prise en main
- Taux de vibration de 10,6 m/s<sup>2</sup> m grâce la poignée antivibration
- Poignée SoftGrip AVS pour une maniabilité
- Débrayage de sécurité pour protéger la machine et l'utilisateur lors des blocages de l'outil
- Sélecteur pour orienter et contrôler le burin pour un burinage précis
- Version XE livrée avec adaptateur FIXTEC™ et un mandrin autoserrant
- Câble 4 m



**PLH 28 E**

**PLH 28 XE**

Puissance absorbée (W)	800	800
Force de frappe (J) (EPTA)	4.1	4.1
Cadence de frappe en charge (cps/min)	0 - 4000	0 - 4000
Vitesse en pleine charge (tr/min)	0 - 1000	0 - 1000
Capacité perçage béton (mm)	28	28
Capacité acier (mm)	13	13
Capacité perçage bois (mm)	40	40
Porte-outils	SDS-Plus	SDS-Plus + Emmanchement réduit 13 mm
Vibrations perçage (m/s <sup>2</sup> )	10.6	10.6
Vibrations burinage (m/s <sup>2</sup> )	6.8	6.8
FIXTEC™	Non	Oui
Poids (kg)	3.4	3.6
Fourni avec	Kitbox	Kitbox
N° d'article :	4933446790	4933446800
Code EAN dans SAP	4002395005482	4002395005499
PVB incl. TAR excl. TVA	531,10 CHF	566,39 CHF
PVB incl. TAR incl. TVA	572,00 CHF	610,00 CHF

## PH 30 | PERFO-BURINEUR SDS-PLUS 30 MM

- Moteur délivrant une force de frappe efficace de 3,6 J et une puissance de 1030 W
- Vitesse de rotation optimisée pour des performances de forages impressionnantes
- Niveau de vibrations très faible et poignée ergonomique SoftGrip
- Longévité garantie grâce à la construction en alliage du bloc mécanique
- Disjoncteur thermique de protection contre les surcharges
- 3 fonctions : perçage avec frappe, burinage seul, perçage seul
- Régulation électronique avec démarrage progressif, vitesse constante
- Robustes carters antichocs pour la fiabilité et la durée de vie
- Système de fixation FIXTEC™ pour un changement rapide des accessoires et du mandrin
- 4 m de câble



**PH 30 POWER X**

Puissance absorbée (W)	1030
Force de frappe (J) (EPTA)	3.6
Cadence de frappe en charge (cps/min)	0 - 3800
Vitesse en pleine charge (tr/min)	0 - 850
Capacité perçage béton (mm)	30
Capacité acier (mm)	13
Capacité perçage bois (mm)	40
Porte-outils	SDS-Plus + Emmanchement réduit
Vibrations perçage (m/s <sup>2</sup> )	13 mm
Vibrations burinage (m/s <sup>2</sup> )	22
FIXTEC™	Oui
Poids (kg)	2.9
Fourni avec	Kitbox
N° d'article :	4933396420
Code EAN dans SAP	4002395234967
PVB incl. TAR excl. TVA	455,90 CHF
PVB incl. TAR incl. TVA	491,00 CHF

## PH 28 | PERFO-BURINEUR SDS-PLUS 28 MM

- Moteur délivrant une force de frappe de 3,4 J et une puissance de 820 W pour une application polyvalente
- 3 fonctions disponibles: perçage avec frappe, burinage seul, perçage seul
- Démarrage progressif pour un travail précis
- Robustes carters antichocs pour une durée de vie plus longue
- Disjoncteur thermique pour une protection contre les surcharges
- Sélecteur d'angle du burin pour un burinage précis et un angle d'attaque optimale
- Système de fixation FIXTEC™ pour un changement rapide du porte-outil
- Poignées SoftGrip antivibration pour une bonne prise en main et un meilleur contrôle
- Version X disponible avec un changement du mandrin SDS-Plus au mandrin autoserrant rapide et sans outil
- Câble de 4 m



**PH 28 X**

Puissance absorbée (W)	820
Force de frappe (J) (EPTA)	3.4
Cadence de frappe en charge (cps/min)	0 - 4000
Vitesse en pleine charge (tr/min)	0 - 900
Capacité perçage béton (mm)	28
Capacité acier (mm)	13
Capacité perçage bois (mm)	30
Porte-outils	SDS-Plus + Emmanchement réduit
Vibrations perçage (m/s <sup>2</sup> )	13 mm
Vibrations burinage (m/s <sup>2</sup> )	22
FIXTEC™	Oui
Poids (kg)	2.9
Fourni avec	Kitbox
N° d'article :	4933396392
N° d'article :	4933396392
Code EAN dans SAP	4002395234943
PVB incl. TAR excl. TVA	369,55 CHF
PVB incl. TAR incl. TVA	398,00 CHF

# PH 26 T

## PERFORATEUR SDS PLUS 26 MM - 3 MODES

- Perforateur compact, résistant pour une meilleure durée de vie sur les chantiers
- Force de frappe de 2,4 J
- Moteur de 800W pour les applications les difficiles
- Capacité de perçage de 6 à 16 mm
- Débrayage de sécurité pour la protection de l'utilisateur et de l'outil en cas de surcharge
- Version X disponible équipée d'un mandrin FIXTEC™ à changement rapide
- Câble 4m



	PH 26 T	PH 26 TX
Puissance absorbée (W)	800	800
Force de frappe (J) (EPTA)	2.4	2.4
Cadence de frappe en charge (cps/min)	0 - 4500	0 - 4500
Vitesse en pleine charge (tr/min)	0 - 1500	0 - 1500
Capacité perçage béton (mm)	26	26
Capacité acier (mm)	13	13
Capacité perçage bois (mm)	30	30
Porte-outils	SDS-Plus	SDS-Plus
Vibrations perçage (m/s <sup>2</sup> )	13.6	13.6
Vibrations burinage (m/s <sup>2</sup> )	11.9	11.9
FIXTEC™	Non	Oui
Poids (kg)	2.4	2.6
Fourni avec	Kitbox	Kitbox
N° d'article :	4933464580	4933464579
Code EAN dans SAP	4058546225254	4058546225247
PVB incl. TAR excl. TVA	213,56 CHF	235,84 CHF
PVB incl. TAR incl. TVA	230,00 CHF	254,00 CHF

### PERFECT MATCH

#### DUST TRAP SDS PLUS

N° d'article	4932464916
Code EAN dans SAP	4058546228613
PVB incl. TAR excl. TVA	34,45 CHF
PVB incl. TAR incl. TVA	37,10 CHF



## PFH 26 T | PERFORATEUR SDS PLUS 26 MM - 2 MODES

- Perforateur compact, résistant pour une meilleure durée de vie sur les chantiers
- Force de frappe de 2,4 J
- Moteur de 800W pour les applications les difficiles
- Capacité de perçage de 6 à 16 mm
- Débrayage de sécurité pour alléger la mécanique sans nuire à sa robustesse
- Câble 4m



	PFH 26 T
Puissance absorbée (W)	800
Force de frappe (J) (EPTA)	2.4
Cadence de frappe en charge (cps/min)	0 - 4500
Vitesse en pleine charge (tr/min)	0 - 1500
Capacité perçage béton (mm)	26
Capacité acier (mm)	13
Capacité perçage bois (mm)	30
Porte-outils	SDS-Plus
Vibrations perçage (m/s <sup>2</sup> )	13.6
FIXTEC™	Non
Poids (kg)	2.4
Fourni avec	Kitbox
N° d'article :	4933464581
Code EAN dans SAP	4058546225261
PVB incl. TAR excl. TVA	183,84 CHF
PVB incl. TAR incl. TVA	198,00 CHF

## PFH 26 | PERFORATEUR SDS-PLUS 26 MM

- Perforateur au design fin et compact pour une utilisation facile dans toutes les situations
- Moteur délivrant une force de frappe de 2,4 J et une cadence de 4500 cps/min
- Niveau de vibration de 13,5 m/s<sup>2</sup> dans le béton
- Technologie brevetée pour alléger la mécanique sans nuire à sa robustesse
- Le chevillier idéal : léger, compact, maniable pour des performances optimisées dans les petits diamètres
- Fonction sans percussion pour les percer dans le bois et le métal
- Débrayage de sécurité pour la protection de l'utilisateur et de l'outil en cas de surcharge
- Câble 4 m



	PFH 26
Puissance absorbée (W)	725
Force de frappe (J) (EPTA)	2.4
Cadence de frappe en charge (cps/min)	0 - 4500
Vitesse en pleine charge (tr/min)	0 - 1250
Capacité perçage béton (mm)	26
Capacité acier (mm)	13
Capacité perçage bois (mm)	30
Porte-outils	SDS-Plus
Vibrations perçage (m/s <sup>2</sup> )	13.5
Vibrations burinage (m/s <sup>2</sup> )	8,5
FIXTEC™	Non
Poids (kg)	2.4
Fourni avec	Kitbox
N° d'article :	4933428230
Code EAN dans SAP	4002395239832
PVB incl. TAR excl. TVA	265,55 CHF
PVB incl. TAR incl. TVA	286,00 CHF

## PLH 20 | CHEVILLEUR SDS-PLUS 20MM

- Le plus rapide + le plus compact + le plus léger : le meilleur des chevilleurs
- Moteur délivrant une force de frappe de 2.0 J et une puissance de 620 W idéal pour les perçages d'un diamètre de 5 à 12 mm dans le béton
- Débrayage pour protéger la machine et l'utilisateur
- Poignée étrier AVS pour un outil bien équilibré
- 25% de vibrations en moins grâce au système anti-vibration avs
- Ventilation renforcée avec déflecteurs pour dévier l'air loin de l'utilisateur
- Revêtement SoftGrip pour une bonne prise en main
- Stop frappe et inverseur de rotation pour le travail du bois, de l'acier et le vissage/dévisissage
- Câble de 4 m



PLH 20	
Puissance absorbée (W)	620
Force de frappe (J) (EPTA)	2.0
Cadence de frappe en charge (cps/min)	0 - 4400
Vitesse de rotation (réducteur) (tr/min)	0 - 2700
Capacité perçage béton (mm)	20
Capacité acier (mm)	13
Capacité perçage bois (mm)	30
Porte-outils	SDS-Plus
Vibrations perçage (m/s <sup>2</sup> )	10.2
FIXTEC™	Non
Poids (kg)	1.9
Fourni avec	Kitbox
N° d'article :	4933408070
Code EAN dans SAP	4002395237531
PVB incl. TAR excl. TVA	259,42 CHF
PVB incl. TAR incl. TVA	279,40 CHF

## DD 2-160 XE | CAROTTEUSE DIAMANT, 2 VITESSES

- Moteur puissant et robuste développant un couple élevé et constant
- Double débrayage de sécurité: mécanique et électronique pour la protection de l'outil et de l'utilisateur
- Construction antichoc avec carter en alliage
- Poignée latérale anti-vibrations AVS
- Boîte à 2 vitesses mécaniques
- Emmanchement FIXTEC™ pour un changement facile des carottes
- Fonction frappe légère: forage plus rapide et sans effort dans les matériaux durs, supprime les risques d'échauffement des segments Diamant
- Démarrage progressif pour une amorce précise et un forage maîtrisé
- Adaptateur d'aspiration des poussières FIXTEC™ cleanline (en option) améliore les conditions de travail, favorise la vitesse de forage et augmente la durée de vie des segments Diamant
- Câble 4 m
- Fourni avec un adaptateur rapide SDS-Plus, foret SDS-Plus (8 x 140 mm)



DD 2-160 XE	
Puissance absorbée (W)	1500
Vitesse à vide (tr/min)	0 - 1500 / 0 - 3000
Vitesse en pleine charge (tr/min)	0 - 890 / 0 - 1770
Cadence de frappe cps/min	24,000 / 48,000
Capacité de perçage pierre (mm)	162
Couple blocage statique (Nm)	50
Porte-outils	M18 x 2,5
Poids (kg)	4,2
Fourni avec	Kitbox
N° d'article :	4933368690
Code EAN dans SAP	4002395232505
PVB incl. TAR excl. TVA	912,72 CHF
PVB incl. TAR incl. TVA	983,00 CHF

## DD 3-152 | CAROTTEUSE 3 VITESSES

- Forage à la main jusqu'au Ø80 mm
- Avec le bâti DR 152 T, jusqu'au Ø202 mm ou pour forer en angle
- Pour les forages à eau ou à sec dans le béton armé, la brique et autres matériaux de construction
- Débrayage de sécurité et protection thermique contre les surcharges avec LED de contrôle et disjoncteur intégrés
- Régulation électronique avec démarrage progressif
- 3 vitesses mécaniques + variateur
- Fixation rapide et sûre sur le bâti
- Design en "L" pour une prise en main plus confortable et un équilibrage optimal dans toutes les positions
- Raccordement d'arrivée d'eau ou d'extraction des poussières intégré
- Fourni avec raccord eau et poussière, clé à molette de 32 et 41 mm



DD 3-152	
Puissance absorbée (W)	1900
Vitesse en pleine charge (tr/min)	550 / 1250 / 2700
Capacité perçage béton (mm)	152
Capacité de perçage pierre (mm)	202
Porte-outils	½" G + 1 ¼" UNC
Poids (kg)	6.5
Fourni avec	Kitbox
N° d'article :	4933428000
Code EAN dans SAP	4002395239801
PVB incl. TAR excl. TVA	1402,04 CHF
PVB incl. TAR incl. TVA	1510,00 CHF

## DR 152 T | BÂTI DE FORAGE POUR DD3-152

- Mise en place et fixation rapide et précise
- 10 kg seulement pour un positionnement et un transport plus facile
- Fixation au choix par dépression (ventouse) ou par chevilles murales
- Inclinaison pour les forages jusqu'à 45°
- Niveaux à bulle intégrés sur les 2 axes (horizontal et vertical) et 4 vis de réglage pour une mise à niveau parfaite
- Poignée de transport pratique et confortable
- Verrouillage central en position haute pour faciliter l'installation du moteur et de la couronne
- Echelle graduée pour un réglage précis de l'angle et de la profondeur
- Plaque de montage rapide du moteur
- Réglage fin de la vitesse de descente avec manivelle pouvant se fixer à droite ou à gauche
- Dispositif de réglage pour un centrage précis



DR 152 T	
Carottage max. (mm)	152
Taille base (mm)	330 x 210
Angle de coupe (°)	45
Poids (kg)	10
Fourni avec	Aucun sac ni box fourni
N° d'article :	4933428020
Code EAN dans SAP	4002395239818
PVB incl. TAR excl. TVA	922,93 CHF
PVB incl. TAR incl. TVA	994,00 CHF



## DCM 2-350 C | SYSTÈME CAROTTEUSE DIAMANT

- Pour le carottage à eau dans le béton avec bâti (option) du Ø100 au Ø350 mm
- Engrenages planétaires à triple réduction pour un couple constant
- Débrayage de sécurité pour la protection de l'utilisateur et de l'outil
- Régulation électronique constante avec démarrage progressif
- Protection contre les surcharges avec disjoncteur
- Branchement intégré pour collecteur d'eau
- Boîtier différentiel intégré au câble
- Dispositif de réglage pour un centrage précis
- Fourni avec clés et boîtier avec sangle de serrage



DCM 2-350 C	
Puissance absorbée (W)	2800
Vitesse à vide en vitesse 1 (tr/min)	300
Vitesse à vide en vitesse 2 (tr/min)	600
Carottage max. (mm)	350
Porte-outils	1 1/4" UNC
Poids (kg)	9.0
Fourni avec	Aucun sac ni box fourni
N° d'article :	40044
Code EAN dans SAP	4002395229772
PVB incl. TAR excl. TVA	2243,27 CHF
PVB incl. TAR incl. TVA	2416,00 CHF

## DR 350 T | BÂTI DE FORAGE POUR DCM 2-350C

- Construction en aluminium rigide facile à transporter grâce à la poignée et aux roues
- Montage et réglages faciles et rapides
- Angle de forage réglable de 0 à 45°
- Echelle graduée pour un réglage précis de l'angle et de la profondeur
- Plaque de montage rapide du moteur
- Réglage fin de la vitesse de descente avec manivelle pouvant se fixer à droite ou à gauche
- Niveaux à bulle intégrés sur les 2 axes (horizontal et vertical) et 4 vis de réglage pour une mise à niveau parfaite
- Dispositif de réglage pour un centrage précis Fourni avec une clés, kit de fixation, bloc-moteur, accessoires



DR 350 T	
Carottage max. (mm)	350
Course (mm)	610
Hauteur (mm)	1042
Taille base (mm)	391 x 523
Angle de coupe (°)	45
Poids (kg)	19.5
Fourni avec	Aucun sac ni box fourni
N° d'article :	4933400600
Code EAN dans SAP	4002395234011
PVB incl. TAR excl. TVA	1830,08 CHF
PVB incl. TAR incl. TVA	1971,00 CHF

## DCM 2-250 C | SYSTÈME CAROTTEUSE DIAMANT

- Pour le carottage à eau dans le béton avec bâti (option) du Ø50 au Ø250 mm
- Engrenages planétaires à triple réduction pour un couple constant
- Débrayage de sécurité pour la protection de l'utilisateur et de l'outil
- Régulation électronique constante avec démarrage progressif
- Protection contre les surcharges avec disjoncteur
- Branchement intégré pour collecteur d'eau
- Boîtier différentiel intégré au câble



DCM 2-250 C	
Puissance absorbée (W)	2800
Vitesse à vide en vitesse 1 (tr/min)	450
Vitesse à vide en vitesse 2 (tr/min)	900
Carottage max. (mm)	250
Porte-outils	1 1/4" UNC
Poids (kg)	9.0
Fourni avec	Aucun sac ni box fourni
N° d'article :	40964
Code EAN dans SAP	4002395229796
PVB incl. TAR excl. TVA	2237,70 CHF
PVB incl. TAR incl. TVA	2410,00 CHF

## DR 250 TV | BÂTI DE FORAGE POUR DCM 2-250C

- Fixation au choix par dépression (ventouse) ou par chevilles murales
- Montage et réglages faciles et rapides
- Angle de forage réglable de 0 à 45°
- Echelle graduée pour un réglage précis de l'angle et de la profondeur
- Plaque de montage rapide du moteur
- Réglage fin de la vitesse de descente avec manivelle pouvant se fixer à droite ou à gauche
- Niveaux à bulle intégrés pour les 2 axes: horizontal et vertical et 4 vis de réglage pour une mise à niveau parfaite
- Dispositif de réglage pour un centrage précis Fourni avec clés, kit de fixation bloc-moteur, accessoires, joint d'étanchéité pour ventousage (réf 4931400613)



DR 250 TV	
Carottage max. (mm)	250
Course (mm)	520
Hauteur (mm)	834
Taille base (mm)	276 x 467
Angle de coupe (°)	45
Poids (kg)	10.0
Fourni avec	Aucun sac ni box fourni
N° d'article :	4933400590
Code EAN dans SAP	4002395234028
PVB incl. TAR excl. TVA	1362,12 CHF
PVB incl. TAR incl. TVA	1467,00 CHF



## ACCESSOIRES : CAROTTEUSE

Description produit catalogue	DD3 152	DCM2 250C & DCM2 350C	MXF DCD150	N° d'article :	Code EAN dans SAP	PVB incl. TAR excl. TVA	PVB incl. TAR incl. TVA	
Kit de fixation à usage exclusif dans le béton. Un foret de Ø16 mm est nécessaire pour fixer l'ancrage de suspension. Le kit comprend un boulon de goujon, un outil de réglage, un écrou à oreilles, une rondelle et 5 pièces d'ancrage M12  (Un foret d. 15 mm est nécessaire pour fixer les chevilles – non fourni).	✓	✓	✓	4932399731	4002395363827	91,92 CHF	99,00 CHF	
Clé 1 3/8": pour maintenir le moteur lors du démontage du bâti.		✓		49964705	045242222766	28,32 CHF	30,50 CHF	
Clé 32 mm : pour maintenir le moteur lors du changement de couronne.	✓			4931428009	4002395844791	-	-	
Clé 41 mm : pour démonter la couronne.	✓	✓		4931428010	4002395844807	-	-	
Système FIXTEC convient à tous les moteurs avec une réception 1 1/4". Empêche le trépan de se bloquer si il est trop serré sur la broche de la machine. Les couronnes peuvent ensuite être enlevées avec un minimum d'effort.	✓	✓		4932352053	4002395367108	142,99 CHF	154,00 CHF	
Adaptateur : 1/4" à 1/2" - Adaptateur femelle / femelle 1 1/4" - 1/2". Pour les couronnes Ø < 50 mm.	✓	✓		4932352627	4002395372850	52,74 CHF	56,80 CHF	
Rallonges 1 1/4" femelle / mâle, longueur: 300 mm.	✓	✓	✓	4932399724	4002395363759	126,28 CHF	136,00 CHF	
Rallonges 1 1/4" femelle / mâle, longueur: 500 mm.	✓	✓	✓	4932399725	4002395363766	184,77 CHF	199,00 CHF	
Colonne télescopique Pour blocage sous plafond. Charge maximale 500 kg et réglable en hauteur de 1,8 à 2,9 m.	✓	✓	✓	4932399732	4002395363834	600,74 CHF	647,00 CHF	
Pompe à vide VP6 pour la fixation de la carotteuse sur des surfaces lisses et uniformes. Capacité d'aspiration: 850 mbar. Max. pression de vide: 6 m³/h / 100 l / min. Tension nominale: 220-240 V. Livré avec 5 m de tuyau avec connexion DW7	✓	✓	✓	4932352094	4002395367474	1298,98 CHF	1399,00 CHF	
Plaque pompe à vide. Joint de rechange 4931428665.	✓			4932352676	4002395373345	239,55 CHF	258,00 CHF	
Réservoir d'eau WT 10. Capacité de 10 litres, acier, réservoir d'eau avec revêtement polyester intérieur et extérieur. Pompe en laiton avec une pression max de 6 bar. Tuyau de 2,5 m avec système de connexion rapide s'adaptant directement aux carotteuses Milwaukee®	✓	✓	✓	4932399726	4002395363773	363,05 CHF	391,00 CHF	
Kit collecteur d'eau. Pour modèle DR 152 T avec couronnes maxi Ø 152 mm.				4932352677	4002395373352	-	-	
Joint de rechange DR 152 T.				4932352678	4002395373369	44,57 CHF	48,00 CHF	
Kit collecteur d'eau: pour modèle DR 250 TV avec une couronnes max Ø 180 mm.			✓	4932399727	4002395363780	478,18 CHF	515,00 CHF	
Joint de rechange DR 250 TV.			✓	4932399729	4002395363803	59,52 CHF	64,10 CHF	
Pour modèle DR 350 T avec couronne maxi. Ø 300 mm.				4932399728	4002395363797	519,03 CHF	559,00 CHF	
Joint de rechange DR 350 T.				4932399730	4002395363810	59,52 CHF	64,10 CHF	
Entretoise T = 50 mm. A monter entre le moteur et la plaque de montage rapide. Avec les couronnes de Ø 250 à 350 mm. Livrée avec l'embase DR 350 T.		✓		4932399736	4002395363872	267,41 CHF	288,00 CHF	
Plaque de montage rapide du moteur. Livrée avec les embases DR 250 TV et DR 350 T.		✓		4932399733	4002395363841	267,41 CHF	288,00 CHF	
Kit collecteur d'eau: Pour une utilisation universelle avec des carotteuses à eau. À utiliser avec max. Trépans Ø 152 mm	✓	✓	✓	4932478073	4058546340063	164,35 CHF	177,00 CHF	



## FIXTEC™ AVEC ASPIRATION

Description produit catalogue	Porte-outils	Réception de base	N° d'article :	Code EAN dans SAP	PVB incl. TAR excl. TVA	PVB incl. TAR incl. TVA	
FIXTEC (CLR)	M18 x 2.5	1 ¼" UNC	4932352172	4002395368242	253,48 CHF	273,00 CHF	

## FIXTEC SANS ASPIRATION

Description produit catalogue	Porte-outils	Réception de base	N° d'article :	Code EAN dans SAP	PVB incl. TAR excl. TVA	PVB incl. TAR incl. TVA	
Adaptateur FIXTEC.	M18 x 2.5	M16	4932399174	4002395357819	91,83 CHF	98,90 CHF	
	11 mm Hex	M16	4932399220	4002395358342	103,06 CHF	111,00 CHF	

## TIGES DE GUIDAGE

Description produit catalogue	N° d'article :	Code EAN dans SAP	PVB incl. TAR excl. TVA	PVB incl. TAR incl. TVA	
Tige de guidage pour DD2-160. Fournie avec la vis de blocage (4931622432). Clé allen nécessaire (4931616044) ainsi qu'un foret pilote SDS-plus ( 8 x 160 mm, 4932307071).	4932399173	4002395357802	-	-	
Tige de guidage pour DD3-152. Foret pilote SDS-plus nécessaire (8 x 110 mm, 4932307070).	4932352679	4002395373376	-	-	

## AGV 15 DEC | MEULEUSE D'ANGLE 1550 W, TRONÇONNAGE

- Moteur ultra-puissant de 1550 W avec vitesse variable : idéale pour le travail intensif de l'inox et de différents matériaux
- Electronique avec vitesse constante, démarrage progressif, limiteur de vitesse à vide
- Débrayage de sécurité : stoppe instantanément la rotation en cas de blocage
- Moteur protector à bobinage renforcé, blindage résine epoxy, ventilation renforcée, protection renforcée contre les poussières
- Ecrou FIXTEC™ pour un changement encore plus simple et ultrarapide du disque
- Corps affiné et poignée latérale AVS antivibration et revêtement softgrip amortisseur et antidérapant
- Protection contre les surcharges et protection antidémarrage après coupure du courant
- Système d'aspiration des poussières nuisibles lors du tronçonnage ou rainurage
- La semelle de guidage garantit une surface d'appui très stable et améliore l'aspiration grâce à l'effet de succion
- Profondeur de travail réglable de 5 à 28 mm facilement et sans outil
- Se monte et se démonte facilement sans outil
- Se raccorde directement sur les aspirateurs ou tuyaux de Ø32 mm



AGV 15-125 XC DEC-SET

Puissance absorbée (W)	1550
Vitesse à vide (tr/min)	11,000
Ø disque (mm)	125
Profondeur de coupe (mm)	28
Broche	M 14
Poids (kg)	2.6
Vitesse variable	Non
FIXTEC™	Oui
Antidémarrage intempestif	Oui
Poignée AVS	Oui
Fourni avec	HD Box
N° d'article :	4933448025
Code EAN dans SAP	4002395006816
PVB incl. TAR excl. TVA	507,89 CHF
PVB incl. TAR incl. TVA	547,00 CHF

## AGV 15 DEG | MEULEUSE D'ANGLE 1550 W, SURFAÇAGE

- Moteur ultra-puissant de 1550 W et vitesse variable : idéale pour le travail intensif de l'inox et de différents matériaux
- Electronique avec vitesse constante, démarrage progressif, limiteur de vitesse à vide
- Débrayage de sécurité : stoppe instantanément la rotation en cas de blocage
- Moteur protector à bobinage renforcé, blindage résine epoxy, ventilation renforcée, protection renforcée contre les poussières
- Ecrou FIXTEC™ pour un changement encore plus simple et ultrarapide du disque
- Corps affiné et poignée latérale AVS anti-vibration et revêtement softgrip amortisseur et antidérapant
- Protection contre les surcharges et protection antidémarrage après coupure du courant
- Système d'aspiration des poussières nuisibles lors du tronçonnage ou rainurage
- Carter magnétique démontable pour faciliter l'accès dans les coins, les bordures et au ras d'un obstacle et poignée étrier multiprises
- Etanchéité assurée par une couronne brosse et s'adaptant à l'usure des disques
- Se monte et se démonte facilement sans outil et se raccorde directement sur les aspirateurs ou tuyaux de Ø32 mm
- Livrée en coffret dynacase avec système d'aspiration tronçonnage, 1 disque à surfacer Ø125 mm, poignée AVS, écrou FIXTEC™



	AGV 15-125 XC DEG-SET	AGV 15-125 XE DEG-SET
Puissance absorbée (W)	1550	1550
Vitesse à vide (tr/min)	11,000	2800 - 11,000
Ø disque (mm)	125	125
Profondeur de coupe (mm)	28	28
Broche	M 14	M 14
Poids (kg)	2.6	2.6
Vitesse variable	Non	Oui
FIXTEC™	Oui	Oui
Antidémarrage intempestif	Oui	Oui
Fourni avec	HD Box	HD Box
N° d'article :	4933448035	4933448830
Code EAN dans SAP	4002395006830	4002395263424
PVB incl. TAR excl. TVA	577,53 CHF	588,67 CHF
PVB incl. TAR incl. TVA	622,00 CHF	634,00 CHF

### PERFECT MATCH

#### DISQUE UNIVERSELLE POUR LES APPLICATIONS DE MEULAGE ET DE NIVELLEMENT

N° d'article :	4932451186
Code EAN dans SAP	4002395138746
PVB incl. TAR excl. TVA	56,82 CHF
PVB incl. TAR incl. TVA	61,20 CHF



## AGV 12 DEG | MEULEUSE D'ANGLE 1200 W, SURFAÇAGE

- Moteur Protector II 1200 W
- Régulation électronique
- Couple très important et vitesse rapide 11 000 tr/min pour des travaux difficiles et intensifs
- Blocage de l'arbre pour faciliter le changement du disque
- Démarrage progressif + limitation du courant de démarrage + vitesse constante + protection contre les surcharges + protection contre les redémarrages
- Carter de protection orientable sans outil
- Carter magnétique démontable pour faciliter l'accès dans les coins, les bordures et au ras d'un obstacle et poignée étrier multiprises
- Système d'aspiration des poussières nuisibles lors du tronçonnage ou rainurage
- Etanchéité assurée par une couronne brosse et s'adaptant à l'usure des disques
- Se monte et se démonte facilement sans outil
- Se raccorde directement sur les aspirateurs ou tuyaux de Ø32 mm
- Livrée en coffret dynacase avec système d'aspiration tronçonnage, 1 disque à surfacer Ø125 mm, poignée AVS, écrou FIXTEC™



AGV 12-125 X DEG-SET

Puissance absorbée (W)	1200
Vitesse à vide (tr/min)	11,000
Ø disque (mm)	125
Profondeur de coupe (mm)	28
Broche	M 14
Poids (kg)	2.4
FIXTEC™	Oui
Antidémarrage intempestif	Oui
Fourni avec	HD Box
N° d'article :	4933448030
Code EAN dans SAP	4002395006823
PVB incl. TAR excl. TVA	444,75 CHF
PVB incl. TAR incl. TVA	479,00 CHF

# AGV 12 DEC

## MEULEUSE D'ANGLE 1200 W, TRONÇONNAGE

- Nouveau moteur Protector 1200W
- Régulation électronique
- Couple très important et vitesse rapide 11 000 tr/min pour des travaux difficiles et intenses
- Blocage de l'arbre pour faciliter le changement du disque
- Débrayage de sécurité : stoppe instantanément la rotation en cas de blocage
- Carter de protection orientable sans outil
- Système d'aspiration des poussières nuisibles lors du tronçonnage ou rainurage
- La semelle de guidage garantit une surface d'appui très stable et améliore l'aspiration grâce à l'effet de succion
- Profondeur de travail réglable de 5 à 28 mm facilement et sans outil
- Se monte et se démonte facilement sans outil
- Se raccorde directement sur les aspirateurs ou tuyaux de Ø32 mm
- Livrée en coffret dynacase avec système d'aspiration tronçonnage, 1 disque DUH Ø125 mm, poignée AVS, écrou FIXTEC™



AGV 12-125 X DEC-SET

Puissance absorbée (W)	1200
Vitesse à vide (tr/min)	11,000
Ø disque (mm)	125
Profondeur de coupe (mm)	28
Broche	M 14
Poids (kg)	2.4
FIXTEC™	Oui
Antidémarrage intempestif	Oui
Poignée AVS	Oui
Fourni avec	HD Box
N° d'article :	4933448020
Code EAN dans SAP	4002395006809
PVB incl. TAR excl. TVA	340,76 CHF
PVB incl. TAR incl. TVA	367,00 CHF

### PERFECT MATCH

LAME DIAMANTÉE SOUDÉE AU LASER DE 125 MM OFFRANT DES PERFORMANCES EXCEPTIONNELLES DANS LES MATÉRIAUX DURS TELS QUE LE BÉTON, LES PAVÉS.

N° d'article	4932399540
Code EAN dans SAP	4002395361878
PVB incl. TAR excl. TVA	43,18 CHF
PVB incl. TAR incl. TVA	46,50 CHF



## WCS 45 | RAINUREUSE 1900 W, 150 MM

- Forme compacte avec poignée TILT LOK™ orientable sur 8 positions + poignée latérale: idéale pour les travaux à la verticale
- Réglages rapides de la profondeur et de la largeur de rainure
- Blocage de l'arbre pour un changement facile des disques
- Dispositif d'aspiration des poussières avec raccordement à un aspirateur
- Protection contre les surcharges
- Revêtement SoftGrip pour une bonne prise en main
- Fourni avec 2 disques Diamant, 1 burin spécial et clés



WCS 45

Puissance absorbée (W)	1900
Vitesse à vide (tr/min)	5800
Ø disque (mm)	150
Largeur de coupe (mm)	45
Profondeur de coupe (mm)	45
Broche	M 14
Poids (kg)	6.6
Fourni avec	Kitbox
N° d'article :	4933383350
Code EAN dans SAP	4002395229086
PVB incl. TAR excl. TVA	1318,48 CHF
PVB incl. TAR incl. TVA	1420,00 CHF

## WCE 30 | RAINUREUSE 1500 W, 125 MM

- Electronique avec démarrage progressif, vitesse constante et protection contre les surcharges
- Limitation du courant pour un démarrage en douceur
- Blocage de l'arbre pour un changement facile des disques
- Dispositif d'aspiration des poussières avec raccordement à un aspirateur
- Légère et compacte avec poignées multiples pour les travaux sous tous les angles Fourni avec 2 disques Diamant, un burin spécial et clés



WCE 30

Puissance absorbée (W)	1500
Vitesse à vide (tr/min)	9500
Ø disque (mm)	125
Largeur de coupe (mm)	26
Profondeur de coupe (mm)	30
Broche	M 14
Poids (kg)	4.3
Fourni avec	Kitbox
N° d'article :	4933383855
Code EAN dans SAP	4002395228980
PVB incl. TAR excl. TVA	1016,71 CHF
PVB incl. TAR incl. TVA	1095,00 CHF

## SB 2-35 D | PERCEUSE DE 1010 W, 2 VITESSES

- Moteur délivrant une puissance de 1010 W, un couple de 88 Nm et une faible vitesse pour les perçages de gros diamètres jusqu'à 50 mm dans le bois ou plus avec une scie cloche
- 2 vitesses mécaniques + variateur de vitesse à molette de préselection pour des performances optimales en fonction des travaux
- Mandrin métal grande capacité Ø16 mm
- Stop de frappe pour le travail du bois et de l'acier ou pour le perçage avec couronnes à sec dans le béton
- Poignée bêche pour transmettre la pression dans l'axe de perçage
- Poignée bêche pour transmettre la pression dans l'axe de perçage
- Moteur très robuste, adapté au travaux intensifs



**SB 2-35 D**

Puissance absorbée (W)	1010
Vitesse à vide en vitesse 1 (tr/min)	0 - 800
Vitesse à vide en vitesse 2 (tr/min)	0 - 1800
Capacité perçage béton (mm)	35
Capacité de perçage pierre (mm)	40
Capacité acier (mm)	16
Capacité perçage bois (mm)	50
Couple blocage statique (Nm)	57
Capacité mandrin (mm)	16
Poids (kg)	4.2
Fourni avec	Gift box
N° d'article :	4933380507
Code EAN dans SAP	4002395227280
PVB incl. TAR excl. TVA	681,52 CHF
PVB incl. TAR incl. TVA	734,00 CHF

## PD2E 24 R | PERCEUSE À PERCUSSION 1020 W, 2 VITESSES

- Moteur délivrant une puissance de 1020 W, un couple de 60 Nm, 2 vitesses mécaniques et un variateur de vitesse
- Nouveau système d'engrenages "tout métal" pour une longévité accrue
- Débrayage de sécurité en cas de surcharges ou de blocages
- Stop de frappe pour le travail du bois et de l'acier
- Système anti-vibration plus efficace et large poignées SoftGrip pour une bonne prise en main et un meilleur contrôle
- Design ergonomique avec poignées affinées pour une prise en main plus sûre et plus confortable
- L'outil idéal pour les grands diamètres dans tous les matériaux
- Câble 4 m



**PD2E 24 R**

Puissance absorbée (W)	1020
Vitesse à vide en vitesse 1 (tr/min)	0 - 1000
Vitesse à vide en vitesse 2 (tr/min)	0 - 3200
Capacité perçage béton (mm)	22
Capacité de perçage pierre (mm)	24
Capacité acier (mm)	16
Capacité perçage bois (mm)	40
Couple blocage statique (Nm)	60
Capacité mandrin (mm)	13
Poids (kg)	3.0
Fourni avec	Kitbox
N° d'article :	4933419595
Code EAN dans SAP	4002395238651
PVB incl. TAR excl. TVA	317,55 CHF
PVB incl. TAR incl. TVA	342,00 CHF

## PD2E 24 RS | PERCEUSE À PERCUSSION 1010 W, 2 VITESSES

- Moteur puissant de 1010 W
- Présélection de la vitesse et sélecteur du couple de vissage
- Moteur avec une grande capacité de surcharge, très robuste, adapté aux travaux intensifs
- Stop de frappe pour le travail du bois et de l'acier ou pour le perçage avec couronnes à sec dans le béton
- Emmanchement direct des embouts de vissage
- Performance optimale dans tous les matériaux
- Poignée softgrip amortissant et antidérapant
- Câble 4 m



**PD2E 24 RS**

Puissance absorbée (W)	1010
Vitesse à vide en vitesse 1 (tr/min)	0 - 1450
Vitesse à vide en vitesse 2 (tr/min)	0 - 3400
Capacité perçage béton (mm)	20
Capacité de perçage pierre (mm)	24
Capacité acier (mm)	16
Capacité perçage bois (mm)	40
Couple blocage statique (Nm)	54
Capacité mandrin (mm)	13
Poids (kg)	3.1
Fourni avec	Kitbox
N° d'article :	4933380462
Code EAN dans SAP	4002395227273
PVB incl. TAR excl. TVA	340,76 CHF
PVB incl. TAR incl. TVA	367,00 CHF

## PD2E 22 R | PERCEUSE À PERCUSSION 850 W, 2 VITESSES

- Plus légère et plus maniable pour les travaux en continu ou difficiles d'accès
- Nouveau système d'engrenage "tout métal" pour une longévité accrue
- Débrayage de sécurité en cas de surcharge ou de blocages
- Stop de frappe pour le travail du bois et de l'acier
- Système anti-vibration AVS et poignées SoftGrip pour une bonne prise en main et un meilleur contrôle
- Design ergonomique avec poignées affinées pour une prise en mains sûre et plus confortable
- Mandrin sans clé de 1,5 à 13 mm
- Câble 4 m



**PD2E 22 R**

Puissance absorbée (W)	850
Vitesse à vide en vitesse 1 (tr/min)	0 - 1000
Vitesse à vide en vitesse 2 (tr/min)	0 - 3200
Capacité perçage béton (mm)	20
Capacité de perçage pierre (mm)	22
Capacité acier (mm)	13
Capacité perçage bois (mm)	40
Couple blocage statique (Nm)	56
Capacité mandrin (mm)	13
Poids (kg)	2.9
Fourni avec	Kitbox
N° d'article :	4933419570
Code EAN dans SAP	4002395238613
PVB incl. TAR excl. TVA	265,55 CHF
PVB incl. TAR incl. TVA	286,00 CHF

## PD-705 | PERCEUSE À PERCUSSION 750 W

- Moteur délivrant une puissance de 705 W, un couple de 23 Nm avec un design compact et léger pour la maniabilité
- Excellent rapport poids/puissance pour une utilisation plus confortable
- Variateur de vitesse pour un contrôle et une adaptation à toutes les applications
- Stop de frappe pour le travail du bois, de l'acier et inverseur du sens de rotation
- Mandrin autoserrant Ø13 mm tout métal type industriel
- Design ergonomique avec poignées affinées et larges zones de préhension SoftGrip pour une bonne prise en main et un meilleur contrôle
- Collet standard Ø43 mm pour une utilisation en poste fixe avec blocage de la gâchette



PD-705	
Puissance absorbée (W)	705
Vitesse à vide (tr/min)	0 - 3000
Capacité perçage béton (mm)	15
Capacité de perçage pierre (mm)	16
Capacité acier (mm)	13
Capacité perçage bois (mm)	30
Couple blocage statique (Nm)	15
Capacité mandrin (mm)	13
Poids (kg)	1.9
Fourni avec	Aucun sac ni box fourni
N° d'article :	4933431955
Code EAN dans SAP	4002395243914
PVB incl. TAR excl. TVA	131,85 CHF
PVB incl. TAR incl. TVA	142,00 CHF

## PDE 16 RP | PERCEUSE À PERCUSSION 630 W

- Engrenages planétaires pour une vitesse lente avec un couple plus important de 59 Nm
- IMB : technologie bloc métal intégré pour une rigidité accrue et une durée de vie augmentée
- Mandrin "tout métal" spécial percussion autoserrant pour un changement sans outil du foret
- Polyvalente: électronique + pré-sélection de la vitesse variable + inverseur de rotation + stop de frappe
- Poignées SoftGrip ergonomiques et affinées pour une bonne prise en main
- Câble 4 m



PDE 16 RP	
Puissance absorbée (W)	630
Vitesse à vide (tr/min)	0 - 950
Capacité perçage béton (mm)	16
Capacité de perçage pierre (mm)	20
Capacité acier (mm)	13
Capacité perçage bois (mm)	40
Couple blocage statique (Nm)	59
Capacité mandrin (mm)	13
Poids (kg)	2.0
Fourni avec	Kitbox
N° d'article :	4933409206
Code EAN dans SAP	4002395235339
PVB incl. TAR excl. TVA	253,48 CHF
PVB incl. TAR incl. TVA	273,00 CHF

## PDE 13 RX | PERCEUSE À PERCUSSION 630 W

- Design compact et léger idéal pour les travaux à bout de bras
- IMB: technologie bloc métal intégré pour une rigidité accrue et une durée de vie augmentée
- Mandrin autoserrant pour un changement rapide et sans outil du foret
- Polyvalente: électronique + pré-sélection de la vitesse variable + inverseur de rotation + stop de frappe
- Poignées ergonomiques et affinées avec softgrip amortissant et antidérapant
- Accès au moteur facile pour un changement rapide des charbons
- Câble 4 m



PDE 13 RX	
Puissance absorbée (W)	630
Vitesse à vide (tr/min)	0 - 2900
Capacité perçage béton (mm)	15
Capacité de perçage pierre (mm)	18
Capacité acier (mm)	13
Capacité perçage bois (mm)	30
Couple blocage statique (Nm)	21
Capacité mandrin (mm)	13
Poids (kg)	1.8
Fourni avec	Kitbox
N° d'article :	4933409200
Code EAN dans SAP	4002395235322
PVB incl. TAR excl. TVA	194,99 CHF
PVB incl. TAR incl. TVA	210,00 CHF

## B2E 16 RLD | PERCEUSE 900 W, 2 VITESSES

- Moteur délivrant une puissance de 900 W, un couple de 88 Nm+ couple et une vitesse lente: pour les perçages de gros diamètres dans les matériaux plus divers
- 2 vitesses mécaniques et vitesse préprogrammable pour des performances optimales en fonction des travaux
- Moteur avec une grande capacité de surcharge, très robuste, adapté aux travaux intensifs
- Vitesse variable avec mollette de présélection de la vitesse
- Mandrin métal grande capacité Ø16 mm
- Poignée bêche pour transmettre la pression dans l'axe de perçage



B2E 16 RLD	
Puissance absorbée (W)	900
Vitesse à vide en vitesse 1 (tr/min)	0 - 750
Vitesse à vide en vitesse 2 (tr/min)	0 - 1600
Capacité acier (mm)	16
Capacité perçage bois (mm)	40
Couple blocage statique (Nm)	88
Capacité mandrin (mm)	16
Porte-outils	M18 x 2.5
Poids (kg)	4.2
Fourni avec	Aucun sac ni box fourni
N° d'article :	493380482
Code EAN dans SAP	4002395227198
PVB incl. TAR excl. TVA	687,09 CHF
PVB incl. TAR incl. TVA	740,00 CHF

## HD2E 13 R | PERCEUSE 705 W, 2 VITESSES

- Moteur délivrant une puissance de 750 W, un couple de 75 Nm, 2 vitesses mécaniques et un variateur de vitesse à molette pour des performances optimales dans tous les matériaux
- Moteur avec une grande capacité de surcharge, très robuste, adapté aux travaux intensifs
- Robuste construction avec carters en alliage antichocs
- Poignée SoftGrip affinée pour une bonne prise en main
- Emmanchement direct des embouts de vissage
- Vitesse variable et inverseur du sens de rotation
- Légère et maniable même à une seule main



**HD2E 13 R**

Puissance absorbée (W)	705
Vitesse à vide en vitesse 1 (tr/min)	0 - 1050
Vitesse à vide en vitesse 2 (tr/min)	0 - 2200
Capacité acier (mm)	13
Capacité perçage bois (mm)	40
Couple blocage statique (Nm)	60
Capacité mandrin (mm)	13
Porte-outils	½" x 20
Poids (kg)	2.7
Fourni avec	Aucun sac ni box fourni
N° d'article :	4933390186
Code EAN dans SAP	4002395231454
PVB incl. TAR excl. TVA	415,04 CHF
PVB incl. TAR incl. TVA	447,00 CHF

## HDE 13 RQX | PERCEUSE 950 W

- Moteur délivrant une puissance de 950 W, un couple de 94 Nm et une vitesse lente variable
- Légère et maniable même à une seule main
- Poignées affinées avec softgrip amortissant et antidérapant
- Mandrin automatique type industrie en métal avec blocage automatique de l'arbre
- Gâchette deux doigts très confortable avec verrouillage pour marche en continue
- Vitesse variable et inverseur du sens de rotation
- Câble QUIK-LOK™ interchangeable (câble jusqu'à 10 m avec prise en option)



**HDE 13 RQX KIT**

Puissance absorbée (W)	950
Vitesse à vide (tr/min)	0 - 850
Capacité acier (mm)	13
Capacité perçage bois (mm)	38
Couple blocage statique (Nm)	94
Capacité mandrin (mm)	13
Porte-outils	½" x 20
Poids (kg)	2.0
Fourni avec	Kitbox
N° d'article :	4933428550
Code EAN dans SAP	4002395241576
PVB incl. TAR excl. TVA	455,90 CHF
PVB incl. TAR incl. TVA	491,00 CHF

## HDE 13 RQD | PERCEUSE 825 W

- Moteur délivrant une puissance de 825 W, un couple de 101 Nm et une vitesse lente pour les perçages de gros diamètres dans les matériaux plus divers
- Parfaitement adaptée pour recevoir un renvoi d'angle (option)
- Moteur avec une grande capacité de surcharge, très robuste, adapté aux travaux intensifs
- Câble QUIK-LOK™ interchangeable (câble jusqu'à 10 m avec prise en option)
- Gâchette deux doigts très confortables avec verrouillage pour marche en continue
- Vitesse variable et inverseur du sens de rotation



**HDE 13 RQD**

Puissance absorbée (W)	825
Vitesse à vide (tr/min)	0 - 500
Capacité acier (mm)	13
Capacité perçage bois (mm)	38
Couple blocage statique (Nm)	101
Capacité mandrin (mm)	13
Porte-outils	½" x 20
Poids (kg)	3.2
Fourni avec	Aucun sac ni box fourni
N° d'article :	110750
Code EAN dans SAP	4002395229659
PVB incl. TAR excl. TVA	536,68 CHF
PVB incl. TAR incl. TVA	578,00 CHF

## DE 13 RP | PERCEUSE 630 W

- Vitesse lente et couple élevé de 59 nm
- Design compact et poignée SoftGrip pour une prise en main ergonomique
- Technologie IMB pour une rigidité accrue et une meilleure robustesse
- Mandrin autoserrant pour un changement rapide du foret
- Electronique et préselection de la vitesse variable
- Inversion du sens de rotation pour visser/dévisser
- Trappes d'accès faciles aux charbons
- Câble 4 m



**DE 13 RP**

Puissance absorbée (W)	630
Vitesse à vide (tr/min)	0 - 950
Capacité acier (mm)	13
Capacité perçage bois (mm)	40
Couple blocage statique (Nm)	59
Capacité mandrin (mm)	13
Porte-outils	½" x 20
Poids (kg)	2.1
Fourni avec	Kitbox
N° d'article :	4933409194
Code EAN dans SAP	4002395235346
PVB incl. TAR excl. TVA	299,91 CHF
PVB incl. TAR incl. TVA	323,00 CHF





### IPWE 400 R | BOULONNEUSE À CHOCS 1/2"

- Engrenage "tout métal" pour une longévité accrue
- Couple élevé de 400 Nm
- Poignée SoftGrip et ergonomique
- Variateur de vitesse, et sens de rotation réversible
- Câble de 4 m



IPWE 400 R	
Puissance absorbée (W)	725
Vitesse à vide (tr/min)	0 - 1700
Cadence de frappe (Cps/min)	1000 - 2600
Couple max (Nm)	400
Boulon max.	M20
Porte-outils	1/2" carré
Poids (kg)	2.7
Fourni avec	Aucun sac ni box fourni
N° d'article :	4933451524
Code EAN dans SAP	4002395143511
PVB incl. TAR excl. TVA	566,39 CHF
PVB incl. TAR incl. TVA	610,00 CHF

### IPWE 520 R | BOULONNEUSE À CHOCS 3/4"

- Engrenage "tout métal" pour une longévité accrue
- Couple élevé de 520 Nm
- Poignée SoftGrip et ergonomique pour une bonne prise en main
- Variateur de vitesses et rotation réversible
- Câble 4 m



IPWE 520 R	
Puissance absorbée (W)	725
Vitesse à vide (tr/min)	0 - 1700
Cadence de frappe (Cps/min)	1000 - 2500
Couple max (Nm)	520
Boulon max.	M24
Porte-outils	3/4" carré
Poids (kg)	2.8
Fourni avec	Aucun sac ni box fourni
N° d'article :	4933451525
Code EAN dans SAP	4002395143528
PVB incl. TAR excl. TVA	762,30 CHF
PVB incl. TAR incl. TVA	821,00 CHF

# TRAVAIL DU MÉTAL





## AGVM 26 | MEULEUSE 2600 W AVEC AVS ET DÉBRAYAGE DE SÉCURITÉ

- Moteur ultra-puissant de 2600 W pour un travail plus rapide
- Moteur PROTECTOR de 2600W avec bobinage renforcé, blindage résine époxy, ventilation renforcée, protection renforcée contre les poussières
- Débrayage de sécurité bodyguard en cas de blocage et supprime l'effet rebond
- Système anti-vibration AVS : jusqu'à 50% de vibrations en moins et le niveau de vibration le plus bas 2,5 m/s<sup>2</sup>
- Poignée principale pivotante sur 360° pour les travaux de tronçonnage
- Démarrage progressif, vitesse constante
- Ecrou de blocage rapide FIXTEC™ pour un changement simple et ultrarapide du disque
- Carter de protection indéformable et réglable rapidement sans outil
- Protection antidémarrage après coupure de courant
- Système "autobalancé" pour rééquilibrer le balourd de la meule



	AGVM 26-230 GEX	AGVM 26-230 GEX DMS
Puissance absorbée (W)	2600	2600
Vitesse à vide (tr/min)	6600	6600
Ø disque (mm)	230	230
Profondeur de coupe (mm)	68	68
Broche	M 14	M 14
Poids (kg)	5,8	5,8
Frein	Non	Non
Echanger	Interrupteur Coulissant	Interrupteur Homme Mort
Ecrou FIXTEC™	Oui	Oui
Antidémarrage intempestif	Oui	Non
Système Autobalancer	Oui	Oui
Système anti-vibrations AVS	Oui	Oui
Poignée principale rotatif	Oui	Oui
Fourni avec	Aucun sac ni box fourni	Aucun sac ni box fourni
N° d'article :	4933402365	4933402495
Code EAN dans SAP	4002395234271	4002395234394
PVB incl. TAR excl. TVA	492,11 CHF	492,11 CHF
PVB incl. TAR incl. TVA	530,00 CHF	530,00 CHF

## AGV 26 | MEULEUSE 2600 W AVEC AVS

- Moteur ultra-puissant de 2600 W pour un travail plus rapide
- Moteur PROTECTOR bobinage renforcé, blindage résine époxy, ventilation renforcée, protection renforcée contre les poussières
- Débrayage de sécurité bodyguard en cas de blocage et supprime l'effet rebond
- Système anti-vibration AVS : jusqu'à 50% de vibrations en moins
- Poignée principale pivotante sur 360° pour les travaux de tronçonnage
- Démarrage progressif, vitesse constante
- Carter de protection indéformable et réglable rapidement sans outil
- Protection antidémarrage après coupure de courant
- Câble de 4 m
- Ecrou de blocage rapide FIXTEC™



	AGV 26-230 GE	AGV 26-230 GE DMS
Puissance absorbée (W)	2600	2600
Vitesse à vide (tr/min)	6600	6600
Ø disque (mm)	230	230
Profondeur de coupe (mm)	68	68
Broche	M 14	M 14
Poids (kg)	5,5	5,5
Frein	Non	Non
Echanger	Interrupteur Coulissant	Interrupteur Homme Mort
Ecrou FIXTEC™	Non	Non
Antidémarrage intempestif	Oui	Non
Système Autobalancer	Oui	Oui
Système anti-vibrations AVS	Oui	Oui
Poignée principale rotatif	Oui	Oui
Fourni avec	Aucun sac ni box fourni	Aucun sac ni box fourni
N° d'article :	4933402360	4933402490
Code EAN dans SAP	4002395234257	4002395234356
PVB incl. TAR excl. TVA	423,40 CHF	423,40 CHF
PVB incl. TAR incl. TVA	456,00 CHF	456,00 CHF

## AGVM 24 | MEULEUSE 2400 W AVEC AVS ET DÉBRAYAGE DE SÉCURITÉ

- Moteur ultra-puissant de 2400 W pour un travail plus rapide
- Moteur PROTECTOR de 2400W avec bobinage renforcé, blindage résine époxy, ventilation renforcée, protection renforcée contre les poussières
- Débrayage de sécurité bodyguard en cas de blocage et supprime l'effet rebond
- Système anti-vibration AVS : jusqu'à 50% de vibrations en moins et le niveau de vibration le plus bas 2,5 m/s<sup>2</sup>
- Poignée principale pivotante sur 360° pour les travaux de tronçonnage
- Démarrage progressif, vitesse constante et protection antidémarrage après coupure de courant
- Ecrou de blocage rapide FIXTEC™ pour un changement simple et ultrarapide du disque
- Carter de protection indéformable et réglable rapidement sans outil
- Système "autobalancer" pour rééquilibrer le balourd de la meule



	AGVM 24-230 GEX	AGVM 24-230 GEX DMS
Puissance absorbée (W)	2400	2400
Vitesse à vide (tr/min)	6600	6600
Ø disque (mm)	230	230
Profondeur de coupe (mm)	68	68
Broche	M 14	M 14
Poids (kg)	5,8	5,8
Frein	Non	Non
Echanger	Interrupteur Coulissant	Interrupteur Homme Mort
Ecrou FIXTEC™	Oui	Oui
Antidémarrage intempestif	Oui	Non
Système Autobalancer	Oui	Oui
Système anti-vibrations AVS	Oui	Oui
Poignée principale rotatif	Oui	Oui
Fourni avec	Aucun sac ni box fourni	Aucun sac ni box fourni
N° d'article :	4933402340	4933402475
Code EAN dans SAP	4002395234240	4002395234370
PVB incl. TAR excl. TVA	473,54 CHF	473,54 CHF
PVB incl. TAR incl. TVA	510,00 CHF	510,00 CHF

## AGVKB 24 | MEULEUSE 2400 W AVEC AVS, DÉBRAYAGE DE SÉCURITÉ ET FREIN DE DISQUE

- Meuleuse d'angle 230 mm puissante de 2 400 W avec seulement 5,9 kg pour des performances et une maniabilité exceptionnelles
- RAPIDSTOP™: frein de disque, arrête le disque jusqu'à 50% plus vite que les machines sans frein
- Débrayage de sécurité pour plus de sécurité de l'utilisateur
- Equipé d'un système antivibrations AVS, une poignée principale rotative et poignée AVS latérale pour plus de confort et une meilleure protection des articulations
- Fonction de verrouillage de ligne pour empêcher le démarrage automatique après une panne de courant
- Filtre anti-poussière amovible pour empêcher l'entrée de débris et prolonger la vie du moteur
- Démarrage progressif
- Ecrou FIXTEC™ pour un changement de disque sans outil
- Carter réglage sans clé pour un ajustement plus rapide
- Protection contre les surcharges



	AGVKB 24-230 EKK	AGVKB 24-230 EKK DMS
Puissance absorbée (W)	2400	2400
Vitesse à vide (tr/min)	6500	6500
Ø disque (mm)	230	230
Profondeur de coupe (mm)	68	68
Temps de freinage (s)	< 3	< 3
Broche	M14	M14
Poids (kg)	5,9	5,9
Frein	Oui	Oui
Echanger	Interrupteur Coulissant	Interrupteur Homme Mort
Ecrou FIXTEC™	Oui	Oui
Antidémarrage intempestif	Oui	Oui
Système anti-vibrations AVS	Oui	Oui
Poignée AVS	Oui	Oui
Poignée principale rotatif	Oui	Oui
Fourni avec	Aucun sac ni box fourni	Aucun sac ni box fourni
N° d'article :	4933471464	4933471463
Code EAN dans SAP	4058546293635	4058546293628
PVB incl. TAR excl. TVA	411,33 CHF	411,33 CHF
PVB incl. TAR incl. TVA	443,00 CHF	443,00 CHF

## AGVK 24 | MEULEUSE 2400 W AVEC AVS ET DÉBRAYAGE DE SÉCURITÉ

- Moteur ultra-puissant de 2400 W et endurant pour les travaux en continu
- Démarrage progressif, vitesse constante et protection antidémarrage après coupure de courant.
- Moteur PROTECTOR bobinage renforcé, blindage nylon, ventilation renforcée, protection renforcée contre les poussières.
- Protection contre les surcharges
- Carter de protection indéformable et réglable rapidement sans outil
- Design compact est de 485 mm avec un poids de 5.4 kg pour facilité et maximiser le confort lors des applications
- Poignée antivibration et revêtement bi-matière pour plus de confort dans les applications et moins de vibrations
- Carter de sécurité facilement ajustable pour une meilleure protection
- Moteurs facilement accessible pour un changement rapide des charbons
- Câble 4 m



	AGVK 24-230 EK	AGVK 24-230 EK DMS
Puissance absorbée (W)	2400	2400
Vitesse à vide (tr/min)	6600	6600
Ø disque (mm)	230	230
Profondeur de coupe (mm)	68	68
Broche	M 14	M 14
Poids (kg)	5.4	5.4
Frein	Non	Non
Echanger	Interrupteur Coulissant	Interrupteur Homme Mort
Ecrou FIXTEC™	Non	Non
Antidémarrage intempêtif	Oui	Oui
Poignée AVS	Oui	Oui
Poignée principale rotatif	Non	Non
Fourni avec	Aucun sac ni box fourni	Aucun sac ni box fourni
N° d'article :	4933451413	4933451414
Code EAN dans SAP	4002395161683	4002395161690
PVB incl. TAR excl. TVA	277,62 CHF	277,62 CHF
PVB incl. TAR incl. TVA	299,00 CHF	299,00 CHF

## AGV 24 | MEULEUSE 2400 W AVEC AVS

- Moteur ultra-puissant de 2400 W pour un travail plus rapide
- Moteur PROTECTOR bobinage renforcé, blindage résine époxy, ventilation renforcée, protection contre les poussières
- Débrayage de sécurité en cas de blocage supprimant l'effet de rebond
- Système anti-vibration AVS : jusqu'à 50% de vibrations en moins pour le confort
- Poignée principale pivotante sur 360° pour les travaux de tronçonnage
- Démarrage progressif, vitesse constante et protection anti-démarrage après coupure de courant
- Carter de protection indéformable et réglable rapidement sans outil
- Câble de 4m



	AGV 24-230 GE
Puissance absorbée (W)	2400
Vitesse à vide (tr/min)	6600
Ø disque (mm)	230
Profondeur de coupe (mm)	68
Broche	M 14
Poids (kg)	5.5
Frein	Non
Echanger	Interrupteur Coulissant
Ecrou FIXTEC™	Non
Antidémarrage intempêtif	Oui
Système Autobalancer	Oui
Système anti-vibrations AVS	Oui
Poignée principale rotatif	Oui
Fourni avec	Aucun sac ni box fourni
N° d'article :	4933402330
Code EAN dans SAP	4002395234226
PVB incl. TAR excl. TVA	393,69 CHF
PVB incl. TAR incl. TVA	424,00 CHF

## AG 24 | MEULEUSE 2400 W

- Moteur ultra-puissant de 2400 W et fiable pour les travaux en continu
- Moteur protector bobinage renforcé, blindage résine époxy, ventilation renforcée, protection renforcée contre les poussières
- Démarrage progressif, vitesse constante et protection antidémarrage après coupure de courant
- Protection contre les surcharges
- Carter de protection indéformable et réglable rapidement sans outil
- Poignée SoftGrip pour une meilleure prise en main



	AG 24-230 E	AG 24-230 E DMS
Puissance absorbée (W)	2400	2400
Vitesse à vide (tr/min)	6600	6600
Ø disque (mm)	230	230
Profondeur de coupe (mm)	68	68
Broche	M 14	M 14
Poids (kg)	5.3	5.3
Frein	Non	Non
Echanger	Interrupteur Coulissant	Interrupteur Homme Mort
Ecrou FIXTEC™	Non	Non
Antidémarrage intempêtif	Oui	Non
Système Autobalancer	Non	Non
Système anti-vibrations AVS	Non	Non
Poignée principale rotatif	Non	Non
Fourni avec	Aucun sac ni box fourni	Aucun sac ni box fourni
N° d'article :	4933402325	4933402450
Code EAN dans SAP	4002395234219	4002395234325
PVB incl. TAR excl. TVA	341,69 CHF	341,69 CHF
PVB incl. TAR incl. TVA	368,00 CHF	368,00 CHF

## AGV 22 | MEULEUSE 2200 W AVEC AVS

- Moteur PROTECTOR 2200 W à bobinage renforcé, blindage résine époxy, ventilation renforcée, protection renforcée contre les poussières
- Design très compact (485 mm seulement) et très léger (5.3 kg)
- Poignée anti-vibration AVS : jusqu'à 50% de vibrations en moins
- Carter de protection indéformable et réglable rapidement sans outil
- Poignées anti-vibration 2 positions pour un meilleur contrôle de l'outil
- Moteur facilement accessible pour un changement rapide des charbons
- Câble 4 m



	AGV 22-180 E	AGV 22-230 E	AGV 22-230 DMS
Puissance absorbée (W)	2200	2200	2200
Vitesse à vide (tr/min)	8500	6600	6600
Ø disque (mm)	180	230	230
Profondeur de coupe (mm)	43	68	68
Broche	M 14	M 14	M 14
Poids (kg)	5.3	5.4	5.4
Frein	Non	Non	Non
Echanger	Interrupteur Coulissant	Interrupteur Coulissant	Interrupteur Homme Mort
Ecrou FIXTEC™	Non	Non	Non
Antidémarrage intempêtif	Oui	Oui	Non
Système Autobalancer	Non	Non	Non
Poignée AVS	Oui	Oui	Oui
Poignée principale rotatif	Non	Non	Non
Fourni avec	Aucun sac ni box fourni	Aucun sac ni box fourni	Aucun sac ni box fourni
N° d'article :	4933431820	4933431850	4933431860
Code EAN dans SAP	4002395243839	4002395243860	4002395243877
PVB incl. TAR excl. TVA	232,13 CHF	232,13 CHF	232,13 CHF
PVB incl. TAR incl. TVA	250,00 CHF	250,00 CHF	250,00 CHF

## AG 22 | MEULEUSE 2200 W

- Moteur ultra puissant de 2200 W pour un travail rapide
- Moteur PROTECTOR à bobinage renforcé, blindage résine époxy, ventilation renforcée, protection renforcée contre les poussières
- Design compact (485 mm seulement) et léger (5,2 kg)
- Carter de protection indéformable et réglable rapidement sans outil



	AG 22-180 DMS	AG 22-230 DMS
Puissance absorbée (W)	2200	2200
Vitesse à vide (tr/min)	8500	6600
Ø disque (mm)	180	230
Profondeur de coupe (mm)	43	68
Broche	M 14	M 14
Poids (kg)	5,1	5,2
Frein	Non	Non
Echanger	Interrupteur Homme Mort	Interrupteur Homme Mort
Ecrou FIXTEC™	Non	Non
Antidémarrage intempestif	Non	Non
Système Autobalancer	Non	Non
Poignée AVS	Non	Non
Poignée principale rotatif	Non	Non
Fourni avec	Aucun sac ni box fourni	Aucun sac ni box fourni
N° d'article :	4933431830	4933433630
PVB incl. TAR excl. TVA	194,99 CHF	194,99 CHF
PVB incl. TAR incl. TVA	210,00 CHF	210,00 CHF

## AGV 21 GEX | MEULEUSE 2100 W AVEC AVS

- Moteur PROTECTOR 2100 W à bobinage renforcé, blindage résine époxy, ventilation renforcée, protection renforcée contre les poussières
- Débrayage de sécurité en cas de blocage pour supprimer l'effet de rebond
- Système anti-vibration AVS : jusqu'à 50% de vibrations en moins et système "autobalancer" pour rééquilibrer le balourd de la meule
- Poignée principale pivotante sur 360° pour les travaux de tronçonnage
- Démarrage progressif, vitesse constante et protection antidémarrage après coupure de courant
- Ecrou de blocage rapide FIXTEC™ pour un changement simple et ultrarapide du disque
- Carter de protection indéformable et réglable rapidement sans outil
- Câble 4 m



	AGV 21-230 GEX	AGV 21-230 GEX DMS
Puissance absorbée (W)	2100	2100
Vitesse à vide (tr/min)	6600	6600
Ø disque (mm)	230	230
Profondeur de coupe (mm)	68	68
Broche	M 14	M 14
Poids (kg)	5,5	5,5
Frein	Non	Non
Echanger	Interrupteur Coulissant	Interrupteur Homme Mort
Ecrou FIXTEC™	Oui	Oui
Antidémarrage intempestif	Oui	Non
Système Autobalancer	Oui	Oui
Système anti-vibrations AVS	Oui	Oui
Poignée principale rotatif	Oui	Oui
Fourni avec	Aucun sac ni box fourni	Aucun sac ni box fourni
N° d'article :	4933402304	4933402525
Code EAN dans SAP	4002395234158	4002395234424
PVB incl. TAR excl. TVA	353,76 CHF	353,76 CHF
PVB incl. TAR incl. TVA	381,00 CHF	381,00 CHF

## AGV 17 MEULEUSE 1750 W AVEC AVS

- Vitesse constante, démarrage progressif, limiteur de vitesse à vide
- Moteur PROTECTOR bobinage renforcé, blindage résine époxy, ventilation renforcée
- Débrayage de sécurité et gâchette dms avec antidémarrage après coupure
- Carter de protection indéformable et réglable rapidement sans outil
- Ecrou de blocage rapide FIXTEC™ pour un changement simple et ultrarapide du disque
- Forme ergonomique pour une prise à 2 mains avec poignée latérale anti-vibration AVS
- Livrée avec poignée latérale AVS, écrou FIXTEC™, sans meule
- Protection contre les surcharges
- Protection renforcée contre les poussières



	AGV 17-125 XC DMS	AGV 17-125 XC	AGV 17-125 XE	AGV 17-125 XE DMS	AGV 17-150 XC DMS	AGV 17-180 XC DMS
Puissance absorbée (W)	1750	1750	1750	1750	1750	1750
Vitesse à vide (tr/min)	11,000	11,000	2600 - 11,000	2600 - 11,000	9500	7600
Ø disque (mm)	125	125	125	125	150	180
Profondeur de coupe (mm)	33	33	33	33	45	58
Broche	M 14	M 14	M 14	M 14	M 14	M 14
Poids (kg)	2,8	2,8	2,8	2,8	3,0	3,1
Vitesse variable	Non	Non	Oui	Oui	Non	Non
Frein	Non	Non	Non	Non	Non	Non
Echanger	Interrupteur Homme Mort	Interrupteur Coulissant	Interrupteur Coulissant	Interrupteur Homme Mort	Interrupteur Homme Mort	Interrupteur Homme Mort
Ecrou FIXTEC™	Oui	Oui	Oui	Oui	Oui	Oui
Gâchette "Homme mort"	Oui	Non	Non	Oui	Oui	Oui
Antidémarrage intempestif	Oui	Oui	Oui	Oui	Oui	Oui
Poignée AVS	Oui	Oui	Oui	Oui	Oui	Oui
Système Autobalancer	Non	Non	Non	Non	Non	Non
Fourni avec	Aucun sac ni box fourni	Aucun sac ni box fourni	Aucun sac ni box fourni	Aucun sac ni box fourni	Aucun sac ni box fourni	Aucun sac ni box fourni
N° d'article :	4933455140	4933449850	4933432230	4933432690	4933432250	4933432270
Code EAN dans SAP	4002395247905	4002395247295	4002395243983	4002395000012	4002395243990	4002395244003
PVB incl. TAR excl. TVA	340,76 CHF	340,76 CHF	351,90 CHF	351,90 CHF	328,69 CHF	369,55 CHF
PVB incl. TAR incl. TVA	367,00 CHF	367,00 CHF	379,00 CHF	379,00 CHF	354,00 CHF	398,00 CHF

## AGV 17 INOX | MEULEUSE 1750 W INOX (VITESSE LENTE) AVEC AVS

- Vitesse constante, démarrage progressif, limiteur de vitesse à vide
- Moteur PROTECTOR bobinage renforcé, blindage résine époxy, ventilation renforcée
- Débrayage de sécurité et gâchette DMS avec antidémarrage après coupure
- Carter de protection indéformable et réglable rapidement sans outil
- Ecou de blocage rapide FIXTEC™ pour un changement simple et ultrarapide du disque
- Forme ergonomique pour une prise à 2 mains avec poignée latérale anti-vibration AVS
- Variateur de vitesses 7 positions de 2000 à 7600 tr/min
- Carter de sécurité ajustable sans outil
- Protection contre les surcharges et les poussières
- Câble 4 m



AGV 17-125 INOX	
Puissance absorbée (W)	1750
Vitesse à vide (tr/min)	2000 - 7600
Ø disque (mm)	125
Profondeur de coupe (mm)	33
Broche	M 14
Poids (kg)	2,8
Vitesse variable	Oui
Frein	Non
Echanger	Interrupteur Coulissant
Ecou FIXTEC™	Oui
Antidémarrage intempêtif	Oui
Fourni avec	Aucun sac ni box fourni
N° d'article :	4933449870
Code EAN dans SAP	4002395247912
PVB incl. TAR excl. TVA	340,76 CHF
PVB incl. TAR incl. TVA	367,00 CHF

## AGV 15 | MEULEUSE 1500 W AVEC AVS

- Moteur ultra-puissant de 1750 W
- Electronique avec vitesse constante, démarrage progressif, limiteur de vitesse à vide
- Débrayage de sécurité : stoppe instantanément la rotation en cas de blocage
- Moteur PROTECTOR à bobinage renforcé, blindage résine époxy, ventilation renforcée
- Nouvel écrou FIXTEC™ pour un changement encore plus simple et rapide du disque
- Corps affiné et poignée latérale anti-vibration AVS avec revêtement SoftGrip
- Livrée avec poignée latérale avs, écrou FIXTEC™, sans meule
- Carter de sécurité ajustable sans outil
- Protection renforcée contre les poussières
- Protection contre les surcharges et protection antidémarrage après coupure de courant



	AGV 15-125 XE	AGV 15-125 XC	AGV 15-150 XC
Puissance absorbée (W)	1550	1550	1550
Vitesse à vide (tr/min)	2800 - 11,000	11,000	9000
Ø disque (mm)	125	125	150
Profondeur de coupe (mm)	33	33	44
Broche	M 14	M 14	M 14
Poids (kg)	2,6	2,6	2,6
Vitesse variable	Oui	Non	Non
Frein	Non	Non	Non
Echanger	Interrupteur Coulissant	Interrupteur Coulissant	Interrupteur Coulissant
FIXTEC™	Oui	Oui	Oui
Antidémarrage intempêtif	Oui	Oui	Oui
Système Autobalancer	Non	Non	Non
Fourni avec	Aucun sac ni box fourni	Aucun sac ni box fourni	Aucun sac ni box fourni
N° d'article :	4933428127	4933428120	4933433250
Code EAN dans SAP	4002395239658	4002395239641	4002395244164
PVB incl. TAR excl. TVA	317,55 CHF	294,34 CHF	317,55 CHF
PVB incl. TAR incl. TVA	342,00 CHF	317,00 CHF	342,00 CHF

## AGV 13 | MEULEUSE 1250 W AVEC AVS ET INTERRUPTEUR

- Moteur PROTECTOR de 1250 W à bobinage renforcé, blindage résine époxy, ventilation et protection contre les poussières renforcées
- Très compact pour un maintien confortable
- Vitesse variable sur 6 positions de 2800 à 11500 tr/min pour adapter la vitesse selon le matériau
- Electronique avec vitesse constante, démarrage progressif, limiteur de vitesse à vide et protection contre les surcharges.
- Débrayage de sécurité : stoppe instantanément la rotation en cas de blocage
- Protection contre les surchauffes
- Débrayage de sécurité en cas de blocage pour supprimer l'effet de rebond
- Ecou de fixation FIXTEC™ pour un changement rapide du disque
- Carter de sécurité ajustable sans outil
- Poignée latérale antivibrations AVS pour réduire la fatigue 4m de câble



AGV 13-125 XE	
Puissance absorbée (W)	1250
Vitesse à vide (tr/min)	2,800 - 11,500
Ø disque (mm)	125
Profondeur de coupe (mm)	33
Broche	M 14
Poids (kg)	2,4
Frein	Non
Echanger	Interrupteur Coulissant
FIXTEC™	Oui
Antidémarrage intempêtif	Oui
Poignée AVS	Oui
Fourni avec	Aucun sac ni box fourni
N° d'article :	4933451218
Code EAN dans SAP	4002395260850
PVB incl. TAR excl. TVA	235,84 CHF
PVB incl. TAR incl. TVA	254,00 CHF

## AGV 13 XSPDEB | MEULEUSE D'ANGLE 1250W AVEC GÂCHETTE "HOMME MORT" ET FREIN

- Moteur PROTECTOR puissant avec bobinage renforcé, blindage résine époxy, ventilation et protection renforcée contre les poussières
- Frein RAPIDSTOP™: arrête les disques jusqu'à 50% plus vite que les meuleuses sans frein
- Le design compact avec une taille de corps de seulement 160 mm pour une meilleure prise en main
- Démarrage progressif
- Gâchette non-verrouillage pour empêcher le démarrage automatique après une panne de courant
- Protection contre la surcharge pour une meilleure durée de vie de l'outil
- Débrayage de sécurité en cas de blocage et éviter l'effet de rebond
- Ecou FIXTEC™ pour un changement rapide du disque sans outil
- Carter de sécurité ajustable sans outil
- Poignée latérale anti-vibration pour réduire la fatigue de l'utilisateur



	AGV 13-125 XSPDEB	AGV 13-125 XSPDEB KIT
Puissance absorbée (W)	1250	1250
Vitesse à vide (tr/min)	12,000	12,000
Ø disque (mm)	125	125
Profondeur de coupe (mm)	33	33
Broche	M14	M14
Poids (kg)	2,5	2,5
Frein	Oui	Oui
Echanger	Interrupteur Homme Mort	Interrupteur Homme Mort
Ecou FIXTEC™	Oui	Oui
Gâchette "Homme mort"	Oui	Oui
Antidémarrage intempêtif	Oui	Oui
Système anti-vibrations AVS	Oui	Oui
Protection anti-kickback	Oui	Oui
Echanger	Interrupteur Homme Mort	Interrupteur Homme Mort
Fourni avec	Aucun sac ni box fourni	Kitbox
N° d'article :	4933464998	4933471194
Code EAN dans SAP	4058546229436	4058546288228
PVB incl. TAR excl. TVA	253,48 CHF	276,69 CHF
PVB incl. TAR incl. TVA	273,00 CHF	298,00 CHF

## AGV 13 XSPDE | MEULEUSE 1250 W AVEC AVS ET GÂCHETTE "HOMME MORT"

- Moteur PROTECTOR de 1 250 W avec blindage résine Époxy pour la protection contre les débris abrasifs du meulage
- Design compact et prise en main confortable, seulement 160 mm de long
- Démarrage progressif
- Gâchette "pleine main" de sécurité type "homme mort" à coupure moteur instantanée dès le relâchement de la gâchette et elle est non-verrouillable en marche continue
- Protection contre les surcharges
- Débrayage de sécurité en cas de blocage pour supprimer l'effet de rebond
- Écrou de blocage rapide FIXTEC™ pour un changement simple et ultra rapide du disque.
- Carter de protection ajustable sans outil
- Poignée latérale antivibration pour réduire la fatigue



AGV 13-125 XSPDE	
Puissance absorbée (W)	1250
Vitesse à vide (tr/min)	12,000
Ø disque (mm)	125
Profondeur de coupe (mm)	33
Broche	M 14
Poids (kg)	2,5
Frein	Non
Echanger	Interrupteur Homme Mort
FIXTEC™	Oui
Gâchette "Homme mort"	Oui
Antidémarrage intempestif	Oui
Poignée AVS	Oui
Fourni avec	Aucun sac ni box fourni
N° d'article :	4933451578
Code EAN dans SAP	4002395140794
PVB incl. TAR excl. TVA	213,56 CHF
PVB incl. TAR incl. TVA	230,00 CHF

## AG 13 XSPD | MEULEUSE 1250 W AVEC GÂCHETTE "HOMME MORT"

- Moteur PROTECTOR puissant de 1200 W développant une grande vitesse, idéale pour les travaux difficiles en continu
- Design compact de 160 mm seulement pour un meilleur confort et une bonne prise en main
- Écrou de blocage rapide FIXTEC™ pour un changement simple et ultrarapide du disque
- Gâchette "pleine main" de sécurité type "homme mort" à coupure moteur instantanée dès le relâchement de la gâchette et elle est non-verrouillable en marche continue
- Câble 4 m



AG 13-125 XSPD	
Puissance absorbée (W)	1250
Vitesse à vide (tr/min)	12,000
Ø disque (mm)	125
Profondeur de coupe (mm)	28
Broche	M 14
Poids (kg)	2,3
Frein	Non
Echanger	Interrupteur Homme Mort
FIXTEC™	Oui
Antidémarrage intempestif	Non
Fourni avec	Aucun sac ni box fourni
N° d'article :	4933451577
Code EAN dans SAP	4002395140787
PVB incl. TAR excl. TVA	167,13 CHF
PVB incl. TAR incl. TVA	180,00 CHF

## AGV 12 | MEULEUSE 1200 W AVEC AVS

- Moteur de 1200 W développant une grande vitesse pour les travaux difficiles en continu
- Electronique avec vitesse constante, démarrage progressif, limiteur de vitesse à vide, protection contre les surcharges et protection antidémarrage après coupure de courant
- Débrayage de sécurité : stoppe instantanément la rotation en cas de blocage
- Moteur PROTECTOR à bobinage renforcé, blindage résine époxy, ventilation renforcée, protection renforcée contre les poussières
- Ecrou de blocage rapide FIXTEC™ pour un changement simple et ultrarapide du disque
- Débrayage de sécurité en cas de blocage pour supprimer l'effet de rebond
- Système de fixation FIXTEC™ pour un changement rapide du disque
- Carter de sécurité ajustable sans outil
- Poignée antivibration pour une bonne prise en main
- Câble 4 m



AGV 12-125 X	
Puissance absorbée (W)	1200
Vitesse à vide (tr/min)	11,000
Ø disque (mm)	125
Profondeur de coupe (mm)	33
Broche	M 14
Poids (kg)	2,4
Frein	Non
Echanger	Interrupteur Coulissant
FIXTEC™	Oui
Antidémarrage intempestif	Oui
Fourni avec	Aucun sac ni box fourni
N° d'article :	4933428085
Code EAN dans SAP	4002395239597
PVB incl. TAR excl. TVA	213,56 CHF
PVB incl. TAR incl. TVA	230,00 CHF

## AGV 10 EK | MEULEUSE 1000 W AVEC AVS

- Moteur de 1000 W développant un couple élevé et une grande vitesse
- Meuleuse très maniable et performante d'une longueur de 276 mm et d'un poids de 2,2 kg EPTA
- Blocage de l'arbre pour faciliter le changement du disque
- Corps affiné pour une prise en main plus sûre et une moindre fatigue
- Équipée d'une poignée latérale AVS antivibration, et revêtement SoftGrip amortisseur et antidérapant
- Équipée du Moteur PROTECTOR : Protection moteur renforcée contre les débris, refroidissement amélioré, protection thermique contre les surcharges
- Carter de protection indéformable et réglable rapidement sans outil
- Câble 4 m



AGV 10-125 EK	
Puissance absorbée (W)	1000
Vitesse à vide (tr/min)	11,000
Ø disque (mm)	125
Profondeur de coupe (mm)	33
Broche	M 14
Poids (kg)	2,2
Frein	Non
Echanger	Interrupteur Coulissant
Ecrou FIXTEC™	Non
Antidémarrage intempestif	Oui
Fourni avec	Aucun sac ni box fourni
N° d'article :	4933451222
Code EAN dans SAP	4002395260898
PVB incl. TAR excl. TVA	143,92 CHF
PVB incl. TAR incl. TVA	155,00 CHF



## AG 10 EK | MEULEUSE 1000 W

- Meuleuse puissante avec un moteur de 1000 W pour plus de performance dans tous types de travaux
- Meuleuse de 2.1 kg pour 276 mm, dont le design compact fournit un maximum de confort
- Débrayage pour éviter les démarrages intempestifs
- Démarrage progressif pour un démarrage en douceur
- Corps affiné pour une meilleure prise en main plus sûre et une moindre fatigue
- Carter de protection indéformable et réglable rapidement sans outil
- Câble 4 m



AG 10-115 EK	
Puissance absorbée (W)	1000
Vitesse à vide (tr/min)	11,000
Ø disque (mm)	115
Profondeur de coupe (mm)	28
Broche	M 14
Poids (kg)	2,1
Frein	Non
Echanger	Interrupteur Coulissant
Ecrou FIXTEC™	Non
Antidémarrage intempestif	Oui
Fourni avec	Aucun sac ni box fourni
N° d'article :	4933451219
Code EAN dans SAP	4002395260867
PVB incl. TAR excl. TVA	143,92 CHF
PVB incl. TAR incl. TVA	155,00 CHF

## AG 9 | MEULEUSE 850 W

- Electronique avec vitesse constante, démarrage progressif, limiteur de vitesse à vide, protection contre les surcharges
- Moteur PROTECTOR : bobinage renforcé, blindage résine époxy, ventilation renforcée, protection renforcée contre les poussières
- Ecrou de blocage rapide FIXTEC™ pour un changement simple et ultrarapide du disque
- Corps affiné pour une meilleure prise en main plus sûre et une moindre fatigue
- Carter avant à profil surbaissé pour travailler dans des espaces limités
- Tête d'outil orientable sur 4 x 90° pour un travail sous le meilleur angle
- Livrée avec poignée latérale Carter de sécurité ajustable sans outil. Câble de 4 m



	AG 9-125 XC	AG 9-125 XE
Puissance absorbée (W)	850	850
Vitesse à vide (tr/min)	10,000	2700 - 10,000
Ø disque (mm)	115	125
Profondeur de coupe (mm)	33	33
Broche	M 14	M 14
Poids (kg)	1,8	1,8
Vitesse variable	Non	Oui
Frein	Non	Non
Echanger	Interrupteur Coulissant	Interrupteur Coulissant
Ecrou FIXTEC™	Oui	Oui
Fourni avec	Aucun sac ni box fourni	Aucun sac ni box fourni
N° d'article :	4933403200	4933403206
Code EAN dans SAP	4002395233779	4002395233786
PVB incl. TAR excl. TVA	213,56 CHF	230,27 CHF
PVB incl. TAR incl. TVA	230,00 CHF	248,00 CHF

## AG 800 EK | MEULEUSE 800 W AVEC CARTER RÉGLABLE SANS OUTIL

- Moteur de 800 W pour un poids de seulement 2 kg idéale pour une utilisation en continue
- Meuleuse de 194 mm de longueur, compacte et ergonomique pour une maîtrise parfaite quel que soit l'angle de travail
- Débrayage de sécurité : stoppe instantanément la rotation en cas de blocage
- Démarrage électronique en douceur garantissant un maniement fiable tout en empêchant un démarrage brusque lors de la mise en marche de la machine
- Engrenage en acier pour meilleure durée de vie
- Entrée d'air améliorée pour un meilleur refroidissement
- Tête de la meuleuse plate pour une meilleure visibilité et un accès plus facile dans les espaces étroits
- Carter ajustable sans outil
- 4 m de câble



AG 800-125 EK	
Puissance absorbée (W)	800
Vitesse à vide (tr/min)	11,500
Ø disque (mm)	125
Profondeur de coupe (mm)	33
Broche	M 14
Poids (kg)	2,0
Frein	Non
Echanger	Interrupteur Coulissant
Ecrou FIXTEC™	Non
Antidémarrage intempestif	Oui
Fourni avec	Aucun sac ni box fourni
N° d'article :	4933451213
Code EAN dans SAP	4002395260805
PVB incl. TAR excl. TVA	109,56 CHF
PVB incl. TAR incl. TVA	118,00 CHF

## AG 800 E | MEULEUSE 800 W

- Moteur de 800 W pour un poids de seulement 2,0 kg pour une utilisation en continu
- Meuleuse 194 mm compacte et ergonomique pour une maîtrise parfaite quel que soit l'angle de travail
- Débrayage de sécurité : stoppe instantanément la rotation de en cas de blocage
- Démarrage électronique en douceur garantissant un maniement fiable tout en empêchant un démarrage brusque lors de la mise en marche
- Engrenage en acier pour meilleure durée de vie
- Entrée d'air améliorée pour un meilleur refroidissement
- Tête de la meuleuse plate pour une meilleure visibilité et un accès plus facile dans les espaces étroits



	AG 800-115 E	AG 800-125 E	AG 800-115 E D-SET
Puissance absorbée (W)	800	800	800
Vitesse à vide (tr/min)	11,500	11,500	11,500
Ø disque (mm)	115	125	115
Profondeur de coupe (mm)	28	33	28
Broche	M 14	M 14	M 14
Poids (kg)	2,0	2,0	2,0
Frein	Non	Non	Non
Echanger	Interrupteur Coulissant	Interrupteur Coulissant	Interrupteur Coulissant
Ecrou FIXTEC™	Non	Non	Non
Antidémarrage intempestif	Oui	Oui	Oui
Fourni avec	Aucun sac ni box fourni	Aucun sac ni box fourni	Kitbox
N° d'article :	4933451210	4933451211	4933451281
Code EAN dans SAP	4002395260171	4002395260188	4002395170777
PVB incl. TAR excl. TVA	102,14 CHF	102,14 CHF	143,92 CHF
PVB incl. TAR incl. TVA	110,00 CHF	110,00 CHF	155,00 CHF

## AGS 15-125 C | PONCEUSE-MEULEUSE 1500 W

- Moteur PROTECTOR puissant bobinage renforcé, blindage résine époxy, ventilation renforcée, protection renforcée contre les poussières
- Conçu pour une vitesse optimisée des disques à lamelles
- Electronique fournissant une puissance et une vitesse constantes
- Démarrage progressif
- Protection anti-démarrage après une coupure de courant
- Protection du moteur contre les surcharges
- Carter de sécurité ajustable sans outil
- Filtre pour les mailles de métal
- Câble de 4 m



### AGS 15-125 C

Puissance absorbée (W)	1500
Vitesse à vide (tr/min)	7600
Ø disque (mm)	125
Broche	M 14
Poids (kg)	2.4
Frein	Non
Echanger	Interrupteur Coulissant
Ecrou FIXTEC™	Non
Antidémarrage intempestif	Oui
Fourni avec	Aucun sac ni box fourni
N° d'article :	4933407480
Code EAN dans SAP	4002395236015
PVB incl. TAR excl. TVA	328,69 CHF
PVB incl. TAR incl. TVA	354,00 CHF

## AS 12 E | PONÇEUSE ÉLECTRONIQUE 1200 W

- Puissante polisseuse de 1200 W
- Compacte, légère et ergonomique
- Protection thermique
- Démarrage en douceur, protection contre les surcharges
- S'adapte parfaitement à chaque matériau et assure une finition parfaite



### AS 12 E

Puissance absorbée (W)	1200
Vitesse à vide (tr/min)	1800 - 4800
Ø disque (mm)	125
Broche	M 14
Poids (kg)	2.5
Vitesse variable	Oui
Fourni avec	Aucun sac ni box fourni
N° d'article :	4933383940
Code EAN dans SAP	4002395229390
PVB incl. TAR excl. TVA	455,90 CHF
PVB incl. TAR incl. TVA	491,00 CHF

## AP 14-2 200 E | POLISSEUSE 1450 W

- Puissant moteur de 1450 W
- Démarrage progressif
- Variateur électronique
- 7 vitesses : de 600 à 2100 trs/min
- Protection thermique pour éviter les surchauffes
- Poignée large pour un meilleur maintien
- Interrupteur de sécurité pour éviter les redémarrages intempestifs
- Interrupteur auto-bloquant
- Vitesse constante
- Câble 6 m



### AP 14-2 200 E

### AP 14-2 200 E SET

	AP 14-2 200 E	AP 14-2 200 E SET
Puissance absorbée (W)	1450	1450
Vitesse à vide (tr/min)	490 - 2100	490 - 2100
Ø disque (mm)	200	200
Broche	M 14	M 14
Livré avec	Câble 6 m	Câble 6m, 2x Eponge de Lustrage, 1x Peau de mouton, 1x Plateau souple, 1x Chiffon, 1x 250ml Solution de ponçage, 1 X 250ml Solution de lustrage
Poids (kg)	2.3	2.3
Vitesse variable	Oui	Oui
Antidémarrage intempestif	Oui	Oui
Démarrage progressif	Oui	Oui
Fourni avec	Aucun sac ni box fourni	HD Box
N° d'article :	4933432800	4933432795
Code EAN dans SAP	4002395001156	4002395004348
PVB incl. TAR excl. TVA	525,53 CHF	588,67 CHF
PVB incl. TAR incl. TVA	566,00 CHF	634,00 CHF

## AP 12 E | POLISSEUSE ÉLECTRONIQUE 1200 W

- Moteur de 1200 W
- La nouvelle électronique numérique offre une vitesse variable, un démarrage doux, une protection du moteur contre les surcharges et une limitation à vide
- La vitesse basse est idéale pour un travail de surface fin
- Protection interne du bobinage
- Poids léger et forme soignée pour maniement idéal
- Nouvelle poignée ergonomique
- Charbons arrêt automatique



### AP 12 E

Puissance absorbée (W)	1200
Vitesse à vide (tr/min)	900 - 2500
Ø disque (mm)	150
Broche	M 14
Poids (kg)	2.2
Vitesse variable	Oui
Fourni avec	Aucun sac ni box fourni
N° d'article :	4933383925
Code EAN dans SAP	4002395229406
PVB incl. TAR excl. TVA	455,90 CHF
PVB incl. TAR incl. TVA	491,00 CHF

## DGL 34 | MEULEUSE DROITE

- Carter moteur ergonomique pour un grand confort d'utilisation
- La broche d'extension permet d'accéder facilement aux endroits difficiles
- Vitesse de 34000 tr/min élevée pour la construction métallique et la fonderie
- Col long et mince pour un accès profond dans la pièce à usiner, pour la rectification à l'intérieur des tuyaux
- Bon rapport poids/puissance
- Fourni avec une pince de serrage 6 mm



DGL 34	
Puissance absorbée (W)	500
Vitesse à vide (tr/min)	34.000
Ø max. meule (mm)	40
Diamètre maxi. meule (mm)	25
Capacité mandrin (mm)	6
Poids (kg)	1.8
Fourni avec	Aucun sac ni box fourni
N° d'article :	4933385110
Code EAN dans SAP	4002395230020
PVB incl. TAR excl. TVA	380,69 CHF
PVB incl. TAR incl. TVA	410,00 CHF

## DGL 30 E | MEULEUSE À RECTIFIER

- Vitesse variable pour des applications multiples, les travaux de haute performance, le meulage et la découpe de matériaux doux et durs
- Démarrage électronique en douceur
- Carter moteur ergonomique pour très grand confort d'utilisation
- La broche d'extension permet d'accéder facilement aux endroits difficiles
- Electronique avec vitesse constante
- Bloc métallique multipalliers avec arbre monté sur double roulement pour un fonctionnement sans vibration et un travail plus précis
- Fourni avec une pince de 6 mm



DGL 30 E	
Puissance absorbée (W)	600
Vitesse à vide (tr/min)	10.000 - 30.000
Ø max. meule (mm)	40
Diamètre maxi. meule (mm)	20
Capacité mandrin (mm)	6
Poids (kg)	1.9
Fourni avec	Aucun sac ni box fourni
N° d'article :	4933385120
Code EAN dans SAP	4002395230037
PVB incl. TAR excl. TVA	507,89 CHF
PVB incl. TAR incl. TVA	547,00 CHF

## DG 30 E | MEULEUSE DROITE UNIVERSELLE

- Régulation de vitesse électronique
- Electronique avec vitesse constante, démarrage progressif, limiteur de vitesse à vide
- Carter moteur ergonomique pour très grand confort d'utilisation
- Ponceuse droite compacte pour travail à un main
- Faible poids et équilibre favorable du poids pour manquement aisé
- Bloc métallique multipalliers avec arbre monté sur double roulement pour un fonctionnement sans vibration et travail plus précis
- Collet de 43 mm pour montage en poste fixe sur support
- Fourni avec une pince de serrage de 6 mm



DG 30 E	
Puissance absorbée (W)	500
Vitesse à vide (tr/min)	10.000 - 30.000
Ø max. meule (mm)	40
Diamètre maxi. meule (mm)	20
Capacité mandrin (mm)	6
Poids (kg)	1.3
Fourni avec	Aucun sac ni box fourni
N° d'article :	4933385100
Code EAN dans SAP	4002395231013
PVB incl. TAR excl. TVA	369,55 CHF
PVB incl. TAR incl. TVA	398,00 CHF

## DG 7 E | MEULEUSE DROITE

- Régulation de vitesse électronique
- Electronique avec vitesse constante, démarrage progressif et limiteur de vitesse à vide. Variateur de vitesse pour optimiser le travail avec broches, meules à lamelles et meules émeris
- Col long et mince pour un accès profond dans la pièce à usiner, pour la rectification à l'intérieur de tuyaux
- Vitesse maximum de 7000 tr/min pour le ponçage et le fraisage dans le métal
- Fourni avec une pince de 6 mm, une clé SW 17 / SW 15 et un câble de 4 m



DG 7 E	
Puissance absorbée (W)	600
Vitesse à vide (tr/min)	3000 - 7000
Ø max. meule (mm)	45
Capacité mandrin (mm)	6 + 8
Poids (kg)	1.5
Fourni avec	Aucun sac ni box fourni
N° d'article :	4933391200
Code EAN dans SAP	4002395231928
PVB incl. TAR excl. TVA	649,03 CHF
PVB incl. TAR incl. TVA	699,00 CHF

## MCS 66 | SCIE MÉTAL 66 MM

- Puissante scie métal de 1800 W
- Démarrage progressif et protection contre les surcharges
- Technologie de coupe à sec (sans lubrifiant) : rapide, propre, sans bavure
- Pas de dégagement de copeaux : récupération quasi-intégrale dans le carter
- Recommandée pour couper l'acier, l'innox, l'aluminium, et les panneau sandwich (isolant)
- Permet la réalisation de coupes plongeantes
- Fourni avec une lame métal/céramique de 42 Tpi



MCS 66	
Puissance absorbée (W)	1800
Vitesse à vide (tr/min)	4000
Diamètre de lame (mm)	203
Profondeur de coupe Max à 90° (mm)	66
Alésage (mm)	15,87
Poids (kg)	6,4
Fourni avec	Kitbox
N° d'article :	4933440615
Code EAN dans SAP	4002395000432
PVB incl. TAR excl. TVA	601,67 CHF
PVB incl. TAR incl. TVA	648,00 CHF

## BS 125 | SCIE À RUBAN

- Moteur de 1100 W
- Capacité de coupe 125 x 125 mm
- Sélecteur de vitesse variable 4 positions de 0 à 116 m/min
- La technologie de puissance constante maintient la vitesse de coupe dans les applications les plus difficiles pour une performance optimale
- Mécanisme de verrouillage de la lame sans outil pour un changement rapide et simple
- Eclairage LED pour une meilleure visibilité de la coupe
- Semelle réglable sans outil



BS 125	
Puissance absorbée (W)	1100
Nombre de coup	0 - 116
Capacité de coupe rect. stock (mm)	125 x 125
Capacité de coupe max. tube acier [mm]	125
Longueur de lame (mm)	1139,83
Poids (kg)	6,5
Fourni avec	Kitbox
N° d'article :	4933448245
Code EAN dans SAP	4002395262830
PVB incl. TAR excl. TVA	567,32 CHF
PVB incl. TAR incl. TVA	611,00 CHF

## CHS 355 | TRONÇONNEUSE À DISQUE Ø355 MM

- Moteur délivrant une puissance de 2300 W et une vitesse de 3800 tr/min pour un performance de coupe dans les métaux non ferreux et les tuyaux en fonte
- Position de transport compacte avec poignée et broche de blocage, plus besoin de chaîne
- Etau à serrage / desserrage rapide avec rapporteur pour coupes de 0 à 45° d/g
- Ecroû FIXTEC™ + blocage de l'arbre pour un changement simple et rapide du disque sans outil
- Ventilateur intégré en métal pour la durée de vie
- Capot de protection enveloppant et résistant pour une plus grande sécurité
- Construction robuste avec base en acier indéformable



CHS 355	
Puissance absorbée (W)	2300
Vitesse à vide (tr/min)	3800
Diam. de la lame(mm)	355
Capacité Ø tube à 90°/45° (mm)	125 / 100
Capacité profilé à 90°/45° (mm)	115 / 80
Capacité à 90°/45° (mm)	230 x 70 / 100 x 80
Capacité profilé en L (mm)	130 / 80
Alésage (mm)	25,4
Poids (kg)	18
Fourni avec	Aucun sac ni box fourni
N° d'article :	4933411760
Code EAN dans SAP	4002395236220
PVB incl. TAR excl. TVA	460,54 CHF
PVB incl. TAR incl. TVA	496,00 CHF

## DE 10 RX | PERCEUSE 630 W

- Design compact et poignée SoftGrip pour une bonne prise en main
- Vitesse de rotation très élevée pour les perçages dans l'acier
- Technologie IMB pour une rigidité accrue et une meilleure robustesse
- Mandrin autoserrant pour un changement du foret
- Electronique et variateur de vitesse
- Inversion du sens de rotation pour visser/dévisser
- Trappes d'accès facile aux charbons
- Câble 4 m



DE 10 RX	
Puissance absorbée (W)	630
Vitesse à vide (tr/min)	0 - 2700
Capacité acier (mm)	10
Capacité perçage bois (mm)	30
Couple blocage statique (Nm)	21
Capacité mandrin (mm)	10
Porte-outils	1/2" x 20
Poids (kg)	1,6
Fourni avec	Aucun sac ni box fourni
N° d'article :	4933409211
Code EAN dans SAP	4002395235353
PVB incl. TAR excl. TVA	167,13 CHF
PVB incl. TAR incl. TVA	180,00 CHF

## MDE 42 | PERÇAGE MAGNÉTIQUE

- Unité de perçage compacte, légère et remarquablement maniable pour les travaux à la verticale et en hauteur
- Couple élevé, vitesses préprogrammables et puissance de 1200 W pour des capacités jusqu'au Ø42 mm
- Construction compacte et rapport puissance/poids optimal
- Disposition automatique de sécurité contre tout redémarrage intempestif après une coupure de courant
- Grande course de forage avec volant démultiplicateur pour une avance précise



MDE 42	
Puissance absorbée (W)	1200
Vitesse à vide (tr/min)	300 - 640
Vitesse en pleine charge (tr/min)	170 - 330
Capacité broche (mm)	42
Profondeur max. de perçage (mm)	50
Perçage durs max. (mm)	16
Couple blocage statique (Nm)	85
Pouvoir magnétique (N)	10,000
Poids (kg)	11.5
Fourni avec	Kitbox
N° d'article :	4933380832
Code EAN dans SAP	4002395228881
PVB incl. TAR excl. TVA	2082,18 CHF
PVB incl. TAR incl. TVA	2242,51 CHF

## MDE 41 | PERÇEUSE MAGNÉTIQUE À ÉLECTRO-AIMANT

- Perceuse magnétique dotée d'un puissant moteur de 1200 W
- 2 modes de vitesses pour adapter la vitesse de perçage à 475 et 730 tr/min pour les trépan et les forets
- AUTOSTOP™ : Détecte le surplus de rotation et stop automatiquement la machine lorsque l'aimant n'est plus actif
- Puissant électroaimant de 9930 N permet de travailler sur des surfaces verticales et au-dessus de la tête
- Capacité maximale de perçage avec trépan de Ø41 mm et Ø13 mm avec mandrin
- Mandrin 19 mm FIXTEC™, type Weldon, sans clé pour changer facilement de trépan Poignée amovible positionnable à droite ou à gauche
- Eclairage LED intégré pour une meilleure visibilité de la zone de perçage



MDE 41	
Puissance absorbée (W)	1200
Vitesse à vide (tr/min)	475 / 730
Capacité broche (mm)	41
Profondeur max. de perçage (mm)	50
Perçage durs max. (mm)	13
Pouvoir magnétique (N)	9930
Poids (kg)	13.5
Fourni avec	Kitbox
N° d'article :	4933451015
PVB incl. TAR excl. TVA	1484,68 CHF
PVB incl. TAR incl. TVA	1599,00 CHF

## MDP 41 | PERÇEUSE MAGNÉTIQUE À AIMANT PERMANENT

- Perceuse magnétique dotée d'un puissant moteur de 1200 W
- 2 modes de vitesses pour adapter la vitesse de perçage à 475 et 730 tr/min pour les trépan et les forets
- AUTOSTOP™ : Détecte le surplus de rotation et stop automatiquement la machine lorsque l'aimant n'est plus actif
- Puissant électroaimant de 8890 N permet de travailler sur des surfaces verticales et au-dessus de la tête
- Capacité maximale de perçage avec trépan de Ø 41 mm et Ø 13 mm avec mandrin
- Mandrin 19 mm FIXTEC™, type Weldon, sans clé pour changer facilement de trépan Poignée amovible positionnable à droite ou à gauche
- Eclairage LED intégré pour une meilleure visibilité de la zone de perçage



MDP 41	
Puissance absorbée (W)	1200
Vitesse à vide (tr/min)	475 / 730
Capacité broche (mm)	41
Profondeur max. de perçage (mm)	50
Perçage durs max. (mm)	13
Pouvoir magnétique (N)	8890
Poids (kg)	14.0
Fourni avec	Kitbox
N° d'article :	4933451014
Code EAN dans SAP	4002395136674
PVB incl. TAR excl. TVA	1694,52 CHF
PVB incl. TAR incl. TVA	1825,00 CHF



# TRAVAIL DU BOIS



## SSPE 1500 X | SCIE SABRE SAWZALL™ 1500 W

- Moteur délivrant une puissance de 1500 W et une course de 32 mm pour les applications les plus difficiles sans risque de surchauffe
- Variateur et préréglage de la vitesse + mouvement pendulaire
- Electronique avec vitesse et puissance constante quelle que soit la charge
- Embrayage de sécurité absorbant les à coups pour un travail plus sûr et sans risque de rebond
- Système anti-vibration breveté pour un travail sans fatigue, faibles vibrations de 12.5 m/s<sup>2</sup>
- Carter et poignée SoftGrip pour une prise en main sûre et agréable
- FIXTEC™ pour un changement simple et ultrarapide de la lame sans outil
- Système ajustable (sans outil), pour améliorer la durée de vie de la lame



SSPE 1500 X	
Puissance absorbée (W)	1500
Vitesse à vide (cpm)	0 - 2800
Course (mm)	32
Poids (kg)	4,5
Fourni avec	Kitbox
N° d'article :	4933428900
Code EAN dans SAP	4002395241699
PVB incl. TAR excl. TVA	577,53 CHF
PVB incl. TAR incl. TVA	622,00 CHF

## SSPE 1300 RX | SCIE SABRE SAWZALL™ 1300 W

- Moteur délivrant une puissance de 1300 W et une course de 32 mm, avec mouvement pendulaire et variateur pour les applications les plus difficiles et exigeantes
- Poignée rotative sur 360° pour une maniabilité optimale
- Embrayage de sécurité absorbant les à coups pour un travail plus sûr et sans risque de rebond
- Système anti-vibration breveté pour un travail sans fatigue
- Carter et poignée softgrip pour une prise en main sûre et agréable
- FIXTEC™ pour un changement simple et ultrarapide de la lame sans outil
- Semelle ajustable pour améliorer la durée de vie de la lame
- Livrée avec un jeu de lames, câble de 4 m et coffret



SSPE 1300 RX	
Puissance absorbée (W)	1300
Vitesse à vide (cpm)	0 - 3000
Course (mm)	32
Poids (kg)	4,2
Fourni avec	Kitbox
N° d'article :	4933440590
Code EAN dans SAP	4002395001095
PVB incl. TAR excl. TVA	577,53 CHF
PVB incl. TAR incl. TVA	622,00 CHF

## SSPE 1300 SX | SCIE SABRE SAWZALL™ 1300 W

- Moteur délivrant une puissance de 1300 W, une course de 32 mm, un mouvement pendulaire et un variateur pour les applications les plus difficiles et exigeantes
- Embrayage de sécurité absorbant les à coups pour un travail plus sûr et sans risque de rebond
- Système antivibration breveté pour un travail sans fatigue
- Carter et poignée softgrip pour une prise en main sûre et agréable
- FIXTEC™ pour un changement simple et ultrarapide de la lame sans outil
- Patin ajustable pour optimiser l'utilisation de la lame
- Fourni avec une lame SAWZALL™, une clé et un câble de 4 m



SSPE 1300 SX	
Puissance absorbée (W)	1300
Vitesse à vide (cpm)	0 - 2800
Course (mm)	32
Poids (kg)	3,9
Fourni avec	Kitbox
N° d'article :	4933428520
Code EAN dans SAP	4002395241545
PVB incl. TAR excl. TVA	525,53 CHF
PVB incl. TAR incl. TVA	566,00 CHF

## SSD 1100 X | SCIE SABRE SAWZALL™ 1100 W

- Variateur, préréglage de la vitesse et mouvement pendulaire pour une course de 32 mm
- Electronique avec vitesse et puissance constante quelle que soit la charge
- Embrayage de sécurité absorbant les à coups pour un travail plus sûr et sans risque de rebond
- Système anti-vibration breveté pour un travail sans fatigue
- Carter et poignée SoftGrip pour une prise en main sûre et agréable
- FIXTEC™ pour un changement simple et ultrarapide de la lame sans outil
- Semelle ajustable (sans outil), pour améliorer la durée de vie de la lame



SSD 1100 X	
Puissance absorbée (W)	1100
Vitesse à vide (cpm)	0 - 2900
Course (mm)	28
Poids (kg)	3,2
Fourni avec	Kitbox
N° d'article :	4933416710
Code EAN dans SAP	4002395237623
PVB incl. TAR excl. TVA	288,77 CHF
PVB incl. TAR incl. TVA	311,00 CHF

## FSPE 110 X | SCIE SAUTEUSE 710 W

- Vitesse variable et mouvement pendulaire à 4 réglages pour un contrôle optimal de la scie et la réalisation de coupes fines ou rapides dans tous les matériaux
- Système FIXTEC™ pour ajustage rapide de la plaque de base et régulation angulaire sans outil. La plaque de base peut être déplacée dans le sens longitudinal pour sciage en approche d'angle
- FIXTEC™ : Système de montage rapide de la lame, simple et sans clé
- Plaque de base conçue pour le professionnel et réalisée en aluminium moulé
- Guidage précis de lame de scie par grand galet porteur pour excellents résultats de travail
- Eclairage LED intégré pour une meilleure visibilité de la zone de coupe
- Soufflerie réglable pour une meilleure visibilité
- Faible vibration et bon fonctionnement grâce à la technologie anti-vibration
- Fourni avec 5 lames de scie, dispositif anti-éclatement, capuchon antipoussière, adaptateur d'absorption, sabot coulissant et câble de 4 m



### FSPE 110 X

Puissance absorbée (W)	710
Vitesse à vide (cpm)	500 - 3000
Capacité de coupe max. bois (mm)	120
Capacité de coupe max. acier (mm)	10
Capacité de coupe max. aluminium (mm)	30
Couple ongle (°)	45
Course (mm)	26
Poids (kg)	2.5
Fourni avec	Kitbox
N° d'article :	4933357990
Code EAN dans SAP	4002395229185
PVB incl. TAR excl. TVA	409,47 CHF
PVB incl. TAR incl. TVA	441,00 CHF

## JSPE 135 | SCIE SAUTEUSE 750 W

- Scie sauteuse robuste et puissante avec poignée supérieure pour une coupe rapide dans le bois, l'aluminium, l'acier ou la céramique
- Puissant moteur de 750 W
- Vitesse variable et mouvement pendulaire à 4 réglages pour un contrôle optimal de la scie et des coupes fines ou rapides dans tous les matériaux
- Système FIXTEC™ breveté pour le changement rapide de la lame sans clé et le réglage du biseau avec une pression de 0 ° et 45 °
- Soufflerie réglable pour une meilleure visibilité de la ligne de coupe
- Réglage de l'action du pendule à quatre niveaux pour des performances de coupe encore plus puissantes et une durée de vie plus longue
- Ventilateur à copeaux réglable avant et arrière
- Eclairage LED intégré pour une bonne visibilité de la zone de coupe
- Fourni avec 5 lames de scie, dispositif anti-éclatement, capuchon antipoussière, adaptateur d'absorption, sabot coulissant et câble de 4 m



### JSPE 135 TX

Puissance absorbée (W)	750
Vitesse à vide (cpm)	800 - 3000
Capacité de coupe max. bois (mm)	135
Capacité de coupe max. acier (mm)	10
Capacité de coupe max. aluminium (mm)	30
Couple ongle (°)	45
Course (mm)	26
Poids (kg)	2.5
Fourni avec	Kitbox
N° d'article :	4933381230
Code EAN dans SAP	4002395232529
PVB incl. TAR excl. TVA	427,11 CHF
PVB incl. TAR incl. TVA	460,00 CHF

## JS 120 X | SCIE SAUTEUSE 710 W

- Electronique avec variateur et présélecteur de vitesse, démarrage progressif, vitesse constante en charge, mouvement pendulaire 4 positions
- Système anti-vibration pour plus de confort
- FIXTEC™ : Système de montage rapide de la lame, simple et sans clé
- Guidage précis de lame de scie avec roulette-guide lame sur roulement à aiguilles réglé à une position très basse
- Réglage de la semelle sans clef de 0 ° à 45 °
- Plateau en fonte d'aluminium pour une plus grande durabilité
- Ajustement du mouvement pendulaire à quatre étapes pour performance de coupe améliorée et plus longue durée de vie de la lame de scie
- Dispositif à souffler la sciure
- Aspiration de poussière intégrée
- Fourni avec 5 lames de scie, dispositif anti-éclatement, capuchon antipoussière, sabot coulissant et câble de 4 m



### JS 120 X

Puissance absorbée (W)	710
Vitesse à vide (cpm)	500 - 2800
Capacité de coupe max. bois (mm)	120
Capacité de coupe max. acier (mm)	10
Capacité de coupe max. aluminium (mm)	30
Couple ongle (°)	45
Course (mm)	26
Poids (kg)	2.3
Fourni avec	Kitbox
N° d'article :	4933381680
Code EAN dans SAP	4002395234677
PVB incl. TAR excl. TVA	328,69 CHF
PVB incl. TAR incl. TVA	354,00 CHF

## CS 85 SB | SCIE CIRCULAIRE Ø 235 MM

- 2 200 W pour des coupes rapides et nettes
- Démarrage progressif pour minimiser les déclenchements des disjoncteurs
- Éjection des copeaux avec raccordement à un aspirateur ou au kit DEK26
- Trappe d'accès au câble sans démonter toute la scie
- Trappe d'accès au câble sans démonter toute la scie
- Blocage de l'arbre pour un changement rapide de la lame



### CS 85 SB

Puissance absorbée (W)	2200
Vitesse à vide (tr/min)	4500
Diamètre de lame (mm)	235
Coupe biaisé (°)	50
Profondeur de coupe Max à 45° (mm)	67
Profondeur de coupe Max à 90° (mm)	85
Alésage (mm)	30
Poids (kg)	6.6
Fourni avec	Aucun sac ni box fourni
N° d'article :	4933451117
Code EAN dans SAP	4002395137411
PVB incl. TAR excl. TVA	370,47 CHF
PVB incl. TAR incl. TVA	399,00 CHF



## CS 85 CBE | SCIE CIRCULAIRE Ø235 MM

- Puissance de 2200 W pour des coupes rapides et nettes jusqu'à 85 mm à 90° et 67 mm à 45°
- Coupe biaisée jusqu'à 60° idéale pour les travaux de toiture
- Couteau diviseur rétractable pour les coupes plongeantes en plein bois
- Compatible avec le rail de guidage
- Démarrage progressif pour minimiser les déclenchements des disjoncteurs
- Frein de lame en 3,5 secondes seulement
- Design de la semelle ouverte pour les coupes au ras de l'obstacle. Double graduation sur la semelle
- Éjection des copeaux avec raccordement à un aspirateur ou au kit DEK26
- Rail de guidage disponible pour des coupes précises (réf 4932451265, non inclus)



CS 85 CBE	
Puissance absorbée (W)	2200
Vitesse à vide (tr/min)	4500
Diamètre de lame (mm)	235
Coupe biaisée (°)	60
Profondeur de coupe Max à 45° (mm)	67
Profondeur de coupe Max à 90° (mm)	85
Alésage (mm)	30
Poids (kg)	7.7
Fourni avec	Kitbox
N° d'article :	4933451116
Code EAN dans SAP	4002395137404
PVB incl. TAR excl. TVA	457,75 CHF
PVB incl. TAR incl. TVA	493,00 CHF

## SCS 65 Q | SCIE CIRCULAIRE Ø190 MM

- Moteur délivrant une puissance de 1900 W pour des coupes plus rapides et une utilisation intensive dans le bois massif
- Coupe biaisée jusqu'à 56° avec index de pré-réglages à 45°
- Poignée ergonomique avec revêtement SoftGrip amortissant et antidérapant
- Robuste semelle en aluminium indéformable et surdimensionnée
- Éjection optimisée des copeaux et puissante soufflerie pour une excellente visibilité de la ligne de coupe
- Blocage de l'arbre pour un changement facile de la lame
- Guide parallèle surdimensionné pour des coupes rectilignes
- Livrée avec câble QUIK-LOK™ 4 m, lame carbure 20 dents, guide parallèle, clé



SCS 65 Q	
Puissance absorbée (W)	1900
Vitesse à vide (tr/min)	5800
Diamètre de lame (mm)	190
Profondeur de coupe Max à 45° (mm)	52
Profondeur de coupe Max à 90° (mm)	65
Alésage (mm)	30
Poids (kg)	5.5
Fourni avec	Kitbox
N° d'article :	638051
Code EAN dans SAP	4002395229529
PVB incl. TAR excl. TVA	504,18 CHF
PVB incl. TAR incl. TVA	543,00 CHF

## CS 60 | SCIE CIRCULAIRE Ø184 MM

- Moteur délivrant une puissance de 1600 W pour des coupes jusqu'à 61 mm
- Coupe biaisée jusqu'à 56° avec index de pré-réglage à 45°
- Graduations de coupes d'angle indexées, grande lisibilité
- Accès facile aux charbons pour un remplacement rapide
- Soufflerie intégrée pour une vue parfaite sur la ligne de coupe
- Poignée softgrip pour plus de confort
- Guide parallèle pour guidage précis
- Fourni avec une lame de scie à 24 dents au carbure, un guide parallèle et un câble de 4 m



CS 60	
Puissance absorbée (W)	1600
Vitesse à vide (tr/min)	5800
Diamètre de lame (mm)	184
Profondeur de coupe Max à 45° (mm)	49
Profondeur de coupe Max à 90° (mm)	61
Alésage (mm)	30
Poids (kg)	4.8
Fourni avec	Aucun sac ni box fourni
N° d'article :	4933419225
Code EAN dans SAP	4002395238361
PVB incl. TAR excl. TVA	317,55 CHF
PVB incl. TAR incl. TVA	342,00 CHF

## BS 100 LE | PONCEUSE À BANDE 100 MM

- Design compact, idéal pour poncer dans les angles
- Grande surface de ponçage 100 x 160 mm pour un grand rendement
- Présélection de la vitesse pour un travail de haute qualité sur tous les matériaux
- Dispositif d'aspiration intégré avec turbine et sac à poussières (ou vers aspirateur) pour un travail propre et une usure moindre de la bande
- Electronique pour travaux bien adaptés aux matériaux
- Déport latéral nul pour les ponçages à ras des obstacles. Centrage automatique de la bande
- Travail stationnaire possible (accessoire non inclus)
- Fourni avec une bande de ponçage 100 x 620 mm (grain 100) et un câble de 4 m



BS 100 LE	
Puissance absorbée (W)	1150
Vitesse bande (tr/min)	230 - 400
Longueur bande (mm)	620
Largeur bande (mm)	100
Surface de ponçage (mm)	100 x 160
Poids (kg)	5.3
Fourni avec	Aucun sac ni box fourni
N° d'article :	4933385150
Code EAN dans SAP	4002395229222
PVB incl. TAR excl. TVA	515,32 CHF
PVB incl. TAR incl. TVA	555,00 CHF

## ROS 125 E | PONCEUSE EXCENTRIQUE Ø125 MM

- Variateur de vitesse avec présélection pour des résultats parfaits sur tous les matériaux
- Moteur délivrant une puissance de 300 W, mouvement excentrique et rotation pour un polissage très fin et une capacité d'abrasion très élevée
- Electronique avec démarrage progressif, frein de la rotation pour éviter les rayures
- Aspiration puissante : jusqu'à 90% des poussières collectées
- Sac à poussières plus facile à vider et à remonter ou un adaptateur aspirateur
- Design compact et ergonomique avec SoftGrip pour un guidage plus précis à une seule main
- Plateau fibre plus résistant et abrasif auto-agrippant pour un changement plus facile
- Fourni avec un sac en tissu et un set de ponçage (grain de 60, 80 et 120)



**ROS 125 E**

Puissance absorbée (W)	300
Vitesse à vide (tr/min)	7000 - 12.000
Oscillation (osc/min)	14.000 - 26.000
Diamètre d'oscillation (mm)	2.4
Dimension des abrasifs (mm)	125
Poids (kg)	1.7
Fourni avec	Sac de transport
N° d'article :	4933433180
Code EAN dans SAP	4002395244010
PVB incl. TAR excl. TVA	219,13 CHF
PVB incl. TAR incl. TVA	236,00 CHF

## ROS 150 E-2 | PONCEUSE EXCENTRIQUE Ø150 MM

- Moteur délivrant une puissance de 440 W et réalisant des mouvements excentriques pour un polissage très fin et une capacité d'abrasion très élevée
- Démarrage progressif et frein instantané de la rotation pour éviter les rayures
- Réglage du mouvement orbital pour passer du ponçage au ponçage de finition
- Variateur de vitesse avec pré-réglage de la vitesse en fonction du matériau
- Capacité d'aspiration très élevée avec sac récupérateur ou raccordement à un aspirateur
- Construction robuste avec carter en alliage pour la durée de vie
- Poignée AV pour une bonne prise en main et un guidage précis



**ROS 150 E-2**

Puissance absorbée (W)	440
Vitesse à vide (tr/min)	4000 - 10.000
Diamètre d'oscillation (mm)	6.4 / 3.2
Dimension des abrasifs (mm)	150
Poids (kg)	2.8
Fourni avec	Aucun sac ni box fourni
N° d'article :	4933431170
Code EAN dans SAP	4002395243624
PVB incl. TAR excl. TVA	276,69 CHF
PVB incl. TAR incl. TVA	298,00 CHF

## SPS 140 | PONCEUSE 1/4"

- Ponceuse de paume puissante (260 W) d'un design compact et ergonomique
- 1,6 mm d'amplitude d'oscillation pour un ponçage de haute qualité
- Fixation des abrasifs auto-agrippants ou par pinces de serrage très robustes
- Connexion rapide et simple du sac de poussière
- Faible niveau de vibrations pour un travail moins fatigant



**SPS 140**

Puissance absorbée (W)	260
Vitesse à vide (tr/min)	14.700
Oscillation (osc/min)	28.000
Diamètre d'oscillation (mm)	1.6
Dimension des abrasifs (mm)	113 x 105
Poids (kg)	1.6
Fourni avec	Aucun sac ni box fourni
N° d'article :	4933447015
Code EAN dans SAP	4002395005826
PVB incl. TAR excl. TVA	155,06 CHF
PVB incl. TAR incl. TVA	167,00 CHF

## RCS | KIT MODULE DE RÉCEPTION ET TÉLÉCOMMANDE

- Le kit MILWAUKEE® contenant le module de réception et la télécommande permet de démarrer les appareils AC en appuyant simplement sur un bouton.
- Il est possible de l'utiliser avec n'importe quel outil sans fil qui utilise un aspirateur filaire afin d'éliminer le besoin d'aller/retour vers l'outil.
- Couplage module de réception-télécommande en moins de 3 secondes grâce à la technologie Bluetooth® et avec une portée qui va jusqu'à 30m
- La télécommande est équipée d'une sangle réglable et d'un clip de ceinture lui permettant d'être utilisée dans de nombreuses positions comme au poignet ou au bout du tuyau
- Il peut être utilisé avec n'importe quel produit AC tel que les aspirateurs AC, les lampes AC ou les compresseurs AC
- Une pile standard de 3V est incluse et permet une autonomie de plus d'un an
- Possibilité de coupler plusieurs télécommandes à la même module de réception, cela convient aux environnements de travail partagés



**RCS**

Courant max (A)	7.5
Puissance max (W)	1800
Rayon de signal (m)	30
N° d'article :	4932478965
Code EAN dans SAP	4058546362478
PVB incl. TAR excl. TVA	131,85 CHF
PVB incl. TAR incl. TVA	142,00 CHF

## RCO | TÉLÉCOMMANDE SANS FIL

- La télécommande MILWAUKEE® est compatible avec le module de réception
- Couplage module de réception-télécommande en moins de 3 secondes grâce à la technologie Bluetooth® et avec une portée qui va jusqu'à 30m
- Possibilité de coupler plusieurs télécommandes à la même module de réception, cela convient aux environnements de travail partagés
- La télécommande est équipée d'une sangle réglable et d'un clip de ceinture lui permettant d'être utilisée dans de nombreuses positions comme au poignet ou au bout du tuyau
- Une pile standard de 3V est incluse et permet une autonomie de plus d'un an



RCO	
N° d'article :	4932479620
Code EAN dans SAP	4058546374143
PVB incl. TAR excl. TVA	49,12 CHF
PVB incl. TAR incl. TVA	52,90 CHF

## AS 42 MAC | ASPIRATEUR 42L, CLASSE M

- Cuve de 42L pour une utilisation adaptée aux chantiers
- Débit d'air de 4 500L/min avec une aspiration de 250 mbars
- Aspirateur Classe M (valeur MAK > 0.1mg/m<sup>3</sup>: poussières minéral, poussières de bois)
- Prise d'asservissement pour un fonctionnement avec un outil
- Filtre PTFE longue durée et membrane antiadhésive lavable
- Système de nettoyage automatique du filtre pour une aspiration constante
- Contrôle du débit d'air: lumineux par LED et signal sonore
- Grande ouverture facilitant l'accès au filtre pour l'entretien
- Aspirateur à turbine silencieuse
- Tuyau antistatique pour une meilleure aspiration
- Poignée de transport pour un déplacement facile sur les chantiers
- Fourni avec 2 adaptateurs, 1 brosse standard, 1 suceur plat, 1 brosse, 1 poignée, 2 rallonges de tube, 1 flexible 4 m x 38 mm, 1 sac en tissu, 1 sac jetable pour gravas



AS 42 MAC	
Puissance absorbée (W)	1200
Volume d'air (l/min)	4500
Type de filtre	PTFEPFTE
Aspiration max (mbar)	250
Capacité (l)	42
Ø tuyau (mm)	38
Longueur tuyau (m)	4
Poids (kg)	17.5
Fourni avec	Aucun sac ni box fourni
N° d'article :	4933464777
Code EAN dans SAP	4058546010799
PVB incl. TAR excl. TVA	630,00 CHF
PVB incl. TAR incl. TVA	679,00 CHF

## AS 30 MAC | ASPIRATEUR 30L, CLASSE M

- Cuve de 30L pour une utilisation adaptée aux chantiers
- Débit d'air de 4 500L/min avec une aspiration de 250 mbars
- Aspirateur Classe M (valeur MAK > 0.1mg/m<sup>3</sup>: poussières minéral, poussières de bois)
- Prise d'asservissement pour un fonctionnement avec un outil
- Filtre PTFE longue durée et membrane antiadhésive lavable
- Système de nettoyage automatique du filtre pour une aspiration constante
- Contrôle du débit d'air: lumineux par LED et signal sonore
- Grande ouverture facilitant l'accès au filtre pour l'entretien
- Aspirateur à turbine silencieuse
- Tuyau antistatique pour une meilleure aspiration
- Fourni avec 2 adaptateurs, 1 brosse standard, 1 suceur plat, 1 brosse, 1 poignée, 2 rallonges de tube, 1 flexible 4 m x 38 mm, 1 sac en tissu, 1 sac jetable pour gravas



AS 30 MAC	
Puissance absorbée (W)	1200
Volume d'air (l/min)	4500
Type de filtre	PTFE
Aspiration max (mbar)	250
Capacité (l)	30
Ø tuyau (mm)	38
Longueur tuyau (m)	4
Poids (kg)	14.5
Fourni avec	Aucun sac ni box fourni
N° d'article :	4933464776
Code EAN dans SAP	4058546227210
PVB incl. TAR excl. TVA	-
PVB incl. TAR incl. TVA	-

## AS 30 LAC | ASPIRATEUR 30L, CLASSE L

- Cuve de 30L pour une utilisation sur les chantiers
- Débit d'air de 4 500L/min avec une aspiration de 250 mbars
- Aspirateur Classe L (valeur MAK > 1mg/m<sup>3</sup>)
- Prise d'asservissement pour un fonctionnement avec un outil
- Filtre PTFE longue durée et membrane antiadhésive lavable
- Système de nettoyage automatique du filtre pour une aspiration constante
- Grande ouverture facilitant l'accès au filtre pour l'entretien
- Aspirateur à turbine silencieuse
- Tuyau antistatique pour une meilleure aspiration
- Fourni avec 2 adaptateurs, 1 brosse standard, 1 suceur plat, 1 brosse, 1 poignée, 2 rallonges de tube, 1 flexible 4 m x 36 mm, 1 sac en tissu, 1 sac jetable pour gravas



AS 30 LAC	
Puissance absorbée (W)	1200
Volume d'air (l/min)	4500
Type de filtre	PTFE
Aspiration max (mbar)	250
Capacité (l)	30
Ø tuyau (mm)	36
Longueur tuyau (m)	4
Poids (kg)	14.5
Fourni avec	Aucun sac ni box fourni
N° d'article :	4933464775
Code EAN dans SAP	4058546010720
PVB incl. TAR excl. TVA	1014,00 CHF
PVB incl. TAR incl. TVA	1093,00 CHF

## AS 2-250 ELCP | NON DISPONIBLE EN SUISSE

◦ Non disponible en Suisse



**AS 2-250 ELCP**

Puissance absorbée (W)	1000
Volume d'air (l/min)	3600
Aspiration max (mbar)	210
Capacité (l)	25
Ø tuyau (mm)	32
Poids (kg)	10,4
Fourni avec	Aucun sac ni box fourni
N° d'article :	4933447480
Code EAN dans SAP	4002395006274
PVB incl. TAR excl. TVA	336,12 CHF
PVB incl. TAR incl. TVA	362,00 CHF

## MS 304 DB SCIE RADIALE Ø305 MM

- Double inclinaison de la tête pour des coupes combinées et complexes en une seule passe
- Grande capacité de coupe, jusqu'à 102 x 342 mm
- Extraction de la poussière vers l'arrière de la machine grâce à l'aspiration intégrée captant les poussières des 2 côtés de la lame
- Réglage d'onglet jusqu'à 55° à gauche et 60°, avec préréglage à 0°, 15°, 22,5°, 31,6°, 45° et 60°
- Moteur délivrant une puissance de 1800 W pour les travaux intensifs même dans les bois les plus durs
- Coupes biaisées droite et gauche de 0° à 48° avec une détente droite et gauche de: 0°, 22,5°, 33,85°, 45° et 48°
- Ajustement rapide et précis du biseau



**MS 304 DB**

Puissance absorbée (W)	1800
Vitesse à vide (tr/min)	3900
Diamètre de lame (mm)	305
Capacité coupe biseau à droite (°)	48
Capacité coupe biseau à gauche (°)	48
Capacité ongle à gauche (°)	55
Capacité ongle à droite (°)	60
Capacité de coupe max. ongle 45°/biseau 45° (mm)	241 x 57
Capacité max. ongle 45°/biseau 90° (mm)	241 x 102
Capacité de coupe max. ongle 90°/biseau 45° (mm)	342 x 57
Capacité de coupe max. ongle 90°/biseau 90° (mm)	342 x 102
Poids (kg)	29,5
Fourni avec	Aucun sac ni box fourni
N° d'article :	4933471052
Code EAN dans SAP	4058546286804
PVB incl. TAR excl. TVA	1269,34 CHF
PVB incl. TAR incl. TVA	1366,00 CHF

### PERFECT MATCH

#### LAME DE SCIE CIRCULAIRE 305 MM

N° d'article :	4932471321
Code EAN dans SAP	4058546289492
PVB incl. TAR excl. TVA	164,35 CHF
PVB incl. TAR incl. TVA	177,00 CHF



## MS 216 | SCIE RADIALE Ø216 MM

- Moteur puissant délivrant 1800 W intégré dans un design léger et compact (14,5 kg) pour un transport facile sur les chantiers
- Laser ajustable et éclairage intégré pour un tracé précis de la ligne de coupe et une meilleure visibilité du travail
- Système de blocage automatique dès que l'outil revient à sa position initiale
- Laser ajustable et éclairage intégré pour un tracé précis de la ligne de coupe et une meilleure visibilité du travail
- Plus polyvalente, plus pratique : coupe d'onglets avec index de préréglages à 0°-15°-22,°-30°-45°, coupe biseau de 0° à 48° à droite et à gauche, coupe radiale jusqu'à 270 mm et coupes combinées
- Butée haute et extensible pour appuyer et bloquer les pièces de grandes longueurs
- Rapporteur métal gradué et index : résistance à l'usure, meilleure lisibilité et réglage plus précis
- Eclairage LED intégré pour une meilleure visibilité de la coupe
- Système de fixation de la broche facile et rapide
- Rapport en métal et butée haute avec des graduations intégrées pour des coupes précises et identiques
- Fourni avec une lame carbure 48 dents, un étau de serrage et clé



**MS 216 SB**

Puissance absorbée (W)	1800
Vitesse à vide (tr/min)	6000
Diamètre de lame (mm)	216
Capacité coupe biseau à droite (°)	48
Capacité coupe biseau à gauche (°)	-2
Capacité ongle à gauche (°)	50
Capacité ongle à droite (°)	50
Capacité de coupe max. ongle 45°/biseau 45° (mm)	190 x 48
Capacité max. ongle 45°/biseau 90° (mm)	190 x 60
Capacité de coupe max. ongle 90°/biseau 45° (mm)	270 x 48
Capacité de coupe max. ongle 90°/biseau 90° (mm)	270 x 60
Alésage (mm)	30
Poids (kg)	14,5
Fourni avec	Aucun sac ni box fourni
N° d'article :	4933471055
Code EAN dans SAP	4058546286835
PVB incl. TAR excl. TVA	567,32 CHF
PVB incl. TAR incl. TVA	611,00 CHF

## MSL 1000 | PIÉTEMENT ALLANT JUSQU'À 2M

- Construction robuste et stable en aluminium
- 1,2 m seulement une fois plié pour se transporter facilement dans toutes les camionnettes
- Supports de scie coulissants compatibles avec les principaux modèles de scies
- Supports à rouleaux réglables en hauteur
- Extensible latéralement jusqu'à 2,4 m et charge maxi de 180 kg
- Réglages avec leviers à serrage rapide
- Pied réglable pour une meilleure stabilité même sur des sols irréguliers
- Facile à transporter de chantier en chantier



MSL 1000	
Hauteur (mm)	850
Taille base (mm)	1065
Extensible jusqu'à (mm)	2125
Taille (mm)	1065
Force d'appui (kg)	180
Poids (kg)	17.0
Fourni avec	Aucun sac ni box fourni
N° d'article :	4933428970
Code EAN dans SAP	4002395241729
PVB incl. TAR excl. TVA	270,19 CHF
PVB incl. TAR incl. TVA	291,00 CHF

## MSL 2000 | PIÉTEMENT ALLANT JUSQU'À 2,5M

- Cadre léger en aluminium facilement transportable sur les chantiers
- Longueur totale: 1,09m
- Rallonge allant jusqu'à 2,54m
- Peut supporter jusqu'à 227 kg
- 1 pied ajustable pour assurer une stabilité sur tous les terrains
- Système de fixation facile et rapide
- Supports de pièce réglables en hauteur
- Mise en place et rangement facile et rapide pour un piétement compact et transportable



MSL 2000	
Hauteur (mm)	860
Taille base (mm)	1093
Extensible jusqu'à (mm)	2542
Taille (mm)	1093
Force d'appui (kg)	227
Poids (kg)	14.0
Fourni avec	Aucun sac ni box fourni
N° d'article :	4933459617
Code EAN dans SAP	4058546027896
PVB incl. TAR excl. TVA	277,62 CHF
PVB incl. TAR incl. TVA	299,00 CHF

## MSL 3000 | PIÉTEMENT ALLANT JUSQU'À 3M

- Extensible jusqu'à 3 m: idéale avec la scie radiale MS 305 DB Milwaukee® pour les pièces de grandes dimensions
- Encombrement réduit (120 cm seulement) une fois plié
- Pied réglable pour une meilleure stabilité même sur les sols irréguliers
- Supporte jusqu'à 250 kg
- Hauteur de travail confortable
- Equipé de 2 roues pour un déplacement plus facile
- Supports de pièce entièrement réglables, adaptés aux longs matériaux, réglage simple du bouton
- Rapide à assembler - mis en place en quelques secondes
- Supports à rouleaux - pour un support matériel efficace



MSL 3000	
Hauteur (mm)	810
Taille base (mm)	1100
Extensible jusqu'à (mm)	3000
Taille (mm)	1200
Force d'appui (kg)	250
Poids (kg)	23.0
Fourni avec	Aucun sac ni box fourni
N° d'article :	4933411565
Code EAN dans SAP	4002395236213
PVB incl. TAR excl. TVA	322,19 CHF
PVB incl. TAR incl. TVA	347,00 CHF

## MSUV 280 | PIÉTEMENT POUR SCIE RADIALE EXTENSIBLE JUSQU'À 2.8 M

- Conception pliable verticalement pour un rangement et un transport faciles
- Le verrouillage facile se fait via la pédale et le point de levage unique permet une installation rapide avec une scie à onglet
- Support compatible avec toutes les scies à onglet MILWAUKEE®
- Les rouleaux de support de pièce extra larges permettent de manipuler plus facilement des matériaux plus volumineux
- Extension jusqu'à 2.8 m
- 136 kg de charge maximum
- Plateau de rangement intégré
- Grandes roues pour faciliter le transport sur toutes les surfaces



MSUV 280	
Hauteur (mm)	850
Taille base (mm)	1160 x 650
Extensible jusqu'à (mm)	2800
Taille (mm)	1320 x 650 x 630
Force d'appui (kg)	136
Poids (kg)	27.0
Fourni avec	Aucun sac ni box fourni
N° d'article :	4933478992
Code EAN dans SAP	4058546362744
PVB incl. TAR excl. TVA	339,83 CHF
PVB incl. TAR incl. TVA	366,00 CHF

# ACCESSOIRES, OUTILS À MAINS ET EPI



# PLUS DE 3000 SOLUTIONS D'ACCESSOIRES

## PERÇAGE



DURÉE DE VIE

# 4x

PLUS LONGUE DANS LES FERS À BÉTON PAR RAPPORT AU FORETS 2 TAILLANTS

## BURINAGE



## FIXATION



SHOCKWAVE  
IMPACT DUTY™

**MEILLEURES PERFORMANCES**

## SCIAGE ET DÉCOUPAGE



## RETRAIT DE MATÉRIEAUX



## ÉQUIPEMENT POUR EXTÉRIEURS & ESPACES VERTS



## ATTACHEMENTS SPÉCIFIQUES AUX OUTILS



## SCANNEZ

POUR VOIR NOTRE VASTE GAMME D'ACCESSOIRES

# PLUS DE 1000 OUTILS À MAIN

## NIVEAUX



## CLÉS



## TOURNEVIS



## MÈTRES À RUBAN



## PINCES



## COUTEAUX, CUTTERS ET LAMES



## MARTEAUX ET ARRACHES CLOUS



# SCANNEZ

POUR VOIR NOTRE VASTE GAMME D'OUTILS À MAIN



# PLUS DE 350 SOLUTIONS EPI

RESTEZ EN SÉCURITÉ.  
RESTEZ PRODUCTIF.



**GANTS  
ANTI-COUPURE**

# 70%

**DES BLESSURES  
AUX MAINS SUR UN  
CHANTIER SONT  
CAUSÉES PAR UN CHOIX  
DE GANTS INADAPTÉ**

UTILISER UNE  
**PROTECTION OCCULAIRE**  
ADAPTÉE PEUT  
RÉDUIRE DE

# 90%

LES BLESSURES CAUSÉES  
SUR UN CHANTIER



**LUNETTES  
DE SÉCURITÉ**



**LANIÈRES  
ANTI-CHUTE  
D'OBJET**

LA CHUTE D'OBJET

EST LA **3<sup>ÈME</sup>**

CAUSE DE

**MORTALITÉ**

SUR UN CHANTIER

JUSQU'À

# 95%

DES PERSONNES SUR  
UN CHANTIER SONT

**EXPOSÉS  
QUOTIDIENNEMENT**

À DE HAUTS NIVEAUX DE DÉCIBEL

**DÉFENSEURS  
D'OREILLES**



## SCANNEZ

POUR VOIR NOTRE VASTE GAMME D'ÉQUIPEMENTS DE PROTECTION INDIVIDUELLE

# PACKOUT™

Le système de rangement modulaire MILWAUKEE® PACKOUT™ révolutionne le transport, l'organisation et le rangement des outils. Conçu pour permettre aux utilisateurs d'échanger et de verrouiller un large choix de boîtes à outils, d'organiseurs et de bacs de rangement dans différentes configurations.



**SCANNEZ MAINTENANT  
POUR CONSTRUIRE  
VIRTUELLEMENT VOTRE  
SYSTÈME PACKOUT™**



**CHANTIER**



**TRANSPORT**





ATELIER

PLUS DE  
**100** COMBINAISONS  
POSSIBLES

**GAMME MX FUEL™**

INTRODUCTION MX FUEL™	4 - 5	
CHOISISSEZ VOTRE AIGUILLE VIBRANTE	7	
MXF C	CHARGEUR MX FUEL™	11
MXF COS350	MX FUEL™ DECOUPEUSE BETON 350 MM	9
MXF COSC	MX FUEL™ CHARIOT POUR DECOUPEUSE BÉTON 350 MM	9
MXF CP203	BATTERIE MX FUEL™ REDLITHIUM™ 3.0 AH	11, 173
MXF CVBC	MX FUEL™ AIGUILLE VIBRANTE	6
MXF CVBP	MX FUEL™ AIGUILLE VIBRANTE SAC À DOS	6
MXF DCD150	MX FUEL™ CAROTTEUSE 150 MM	8
MXF DH2528H	MX FUEL™ DEMOLISSEUR 25 KG EMMANAGEMENT HEX 28 MM	7
MXF DHT	MX FUEL™ TROLLEY POUR DÉMOLISSEUR	7
MXF DR255TV	MX FUEL™ BATI POUR CAROTTEUSE PREMIUM	8
MXF LSDP	MX FUEL™ DÉBOUCHEUR AVEC L'ASSISTANCE POWERREDZ™	10, 140
MXF NRG	MX FUEL™ KIT BATTERIES ET CHARGEUR	11
MXF PS	MX FUEL™ GÉNÉRATEUR	9
MXF PSC	RÈGLE VIBRANTE MX FUEL™	6
MXF TL	MX FUEL™ TOUR D'ÉCLAIRAGE	9, 160
MXF XC406	BATTERIE MX FUEL™ REDLITHIUM™ 6.0 AH	11, 173
PROFILS RÉGLE VIBRANTE	6	
ACCESSOIRES POUR MXF DCD150	8	
ACCESSOIRES POUR MXF LSDP	10	
VIBRATOR ACCESSORIES	7	
CHOISISSEZ VOTRE TÊTE D'AIGUILLE VIBRANTE	7	
CHOISISSEZ L'AXE DE VOTRE VIBRATEUR À BÉTON	7	
MXF C	MX FUEL™ KIT BATTERIES ET CHARGEUR	11

**<ATTRIB A="867" L="15" O="740756" P="740755" S="320"**

C18 HZ	M18™ SCIE SABRE 1 MAIN HACKZALL™	60
C18 PCG/310	M18™ PISTOLET À COLLE 310 ML	43
C18 PCG/400	C18™ PISTOLET À COLLE 400 ML	43
C18 PCG/600	C18™ PISTOLET À COLLE 600ML	43
C18 RAD	M18™ PERCEUSE-VISSEUSE D'ANGLE	32
HD18 AG-115	M18™ MEULEUSE D'ANGLE 115MM AVEC INTERRUPTEUR	48
HD18 AG-125	M18™ MEULEUSE D'ANGLE 125MM AVEC INTERRUPTEUR	48
HD18 CS	M18™ SCIE CIRCULAIRE Ø55 MM POUR BOIS ET PLASTIQUE	58
M12-18 JSSP	M12™ & M18™ ENCEINTE BLUETOOTH®	68, 93
M18 AF	M18™ VENTILATEUR DE CHANTIER	67
M18 BBL	M18™ SOUFFLEUR	67
M18 BDD	M18™ PERCEUSE VISSEUSE COMPACTE	31
M18 BH	M18™ PERFORATEUR SDS-PLUS 2 MODES	26
M18 BHG	M18™ DÉCAPEUR THERMIQUE	53
M18 BI	M18™ COMPRESSEUR	68
M18 BID	M18™ VISSEUSE À CHOCS COMPACTE 1/4" HEX	35
M18 BIW12	M18™ BOULONNEUSE À CHOCS 1/2"	41
M18 BIW38	M18™ BOULONNEUSE À CHOCS 3/8"	41
M18 BJS	M18™ SCIE SAUTEUSE POIGNÉE	60
M18 BLCS66	M18™ BRUSHLESS SCIE CIRCULAIRE Ø66 MM POUR BOIS ET PLASTIQUE	58
M18 BLDD2	M18™ BRUSHLESS PERCEUSE VISSEUSE	30
M18 BLH	M18™ PERFORATEUR BRUSHLESS SDS-PLUS 26 MM - 4 MODES	25
M18 BLHX	M18™ PERFORATEUR BRUSHLESS SDS-PLUS 26 MM - 4 MODES AVEC MANDRIN FIXTEC™	25
M18 BLID2	M18™ BRUSHLESS VISSEUSE À CHOCS 1/4" HEX	34
M18 BLPD2	M18™ BRUSHLESS PERCEUSE À PERCUSSION	30
M18 BMS12	M18™ CISAILLE MÉTAL 1,2MM	53
M18 BMS20	M18™ CISAILLE MÉTAL 2,0MM	53
M18 BMT	M18™ MULTI-TOOL	61
M18 BOS125	M18™ PONCEUSE ORBITALE EXCENTRIQUE 125MM	62
M18 BP	M18™ RABOT 82 MM	61
M18 BPD	M18™ PERCEUSE À PERCUSSION COMPACTE	31
M18 BQSS	M18™ PONCEUSE VIBRANTE 1/4" FEUILLE	62
M18 BRAID	M18™ VISSEUSE D'ANGLE À CHOCS	35
M18 BRAIW	M18™ BOULONNEUSE D'ANGLE À CHOCS 3/8"	42

M18 BSX	M18™ SCIE SABRE SAWZALL™	59
M18 CBLDD	M18™ COMPACT BRUSHLESS PERCEUSE VISSEUSE	31
M18 CBLID	M18™ COMPACT BRUSHLESS VISSEUSE À CHOCS 1/4" HEX	34
M18 CBLPD	M18™ COMPACT BRUSHLESS PERCEUSE À PERCUSSION	30
M18 CBS125	M18 FUEL™ SCIE À RUBAN	50
M18 CCS55	M18 FUEL™ SCIE CIRCULAIRE Ø55 MM POUR BOIS ET PLASTIQUE	57
M18 CDEX	M18 FUEL™ KIT D'ASPIRATION AUTONOME	26
M18 CHM	M18 FUEL™ PERFO-BURINEUR SDS-MAX 5 KG	21
M18 CRAD2	M18 FUEL™ PERCEUSE D'ANGLE	32
M18 CV	M18™ ASPIRATEUR	67
M18 F2VC23L	M18 FUEL™ ASPIRATEUR 23L CLASSE L	66
M18 FAC	M18 FUEL™ COMPRESSEUR DE CHANTIER	62
M18 FAP	M18 FUEL™ POLISSEUSE Ø 180 MM	49
M18 FBJS	M18 FUEL™ SCIE SAUTEUSE POMMEAU	60
M18 FBPV	M18 FUEL™ ASPIRATEUR À DOS	66
M18 FBS85	M18 FUEL™ SCIE À RUBAN COMPACTE	50
M18 FBTS75	M18 FUEL™ PONCEUSE À BANDE 75 MM	62
M18 FCDDEXL	M18™ SYSTÈME D'ASPIRATION COMPACT POUR PERFORATEUR SDS + AVEC AUTOPULSE™	25
M18 FCOS230	M18 FUEL™ DECOUPEUSE BÉTON 230 MM	26
M18 FCS66	M18 FUEL™ SCIE CIRCULAIRE Ø66 MM POUR BOIS ET PLASTIQUE	57
M18 FCSG66	M18 FUEL™ SCIE CIRCULAIRE BOIS Ø66 MM COMPATIBLE AVEC LE RAIL DE GUIDAGE	57
M18 FCSRH66	SCIE CIRCULAIRE M18 FUEL™ 66 MM AVEC LAME À GAUCHE POUR BOIS	57
M18 FCVN	M18 FUEL™ AIGUILLE VIBRANTE MANUELLE	27
M18 FDD3	M18 PERCEUSE-VISSEUSE FUEL™	30
M18 FDDEL32	M18 FUEL™ SYSTÈME D'ASPIRATION POUR PERFORATEUR SDS-PLUS POIGNÉE EN D 32 MM AVEC AUTOPULSE™	22
M18 FDDEXL	M18™ SYSTÈME D'ASPIRATION POUR PERFORATEUR SDS + 26MM AVEC AUTOPULSE™	24
M18 FDG	M18 FUEL™ MEULEUSE DROITE	52
M18 FDGRB	M18 FUEL™ MEULEUSE DROITE AVEC INTERRUPTEUR COULISSANT	52
M18 FDGROVB	M18 FUEL™ MEULEUSE DROITE À FREIN ONE-KEY™, VARIATEUR ET INTERRUPTEUR COULISSANT	51
M18 FDGROVPDB	M18 FUEL™ MEULEUSE DROITE AVEC FREIN ONE-KEY™, VITESSE VARIABLE ET INTERRUPTEUR COULISSANT	51
M18 FFN	M18 FUEL™ CLOUEUR DE CHARPENTE	64
M18 FFN21	M18 FUEL™ CLOUEUR DE CHARPENTE 21°	64
M18 FFNS	M18 FUEL™ CLOUEUR DE CHARPENTE AVEC FIXATION UNITAIRE	64
M18 FFUS	M18 FUEL™ AGRAFEUSE POUR CLÔTURE	65
M18 FH	M18 FUEL™ PERFORATEUR SDS-PLUS 26 MM - 4 MODES	24
M18 FHACOD32	M18 FUEL™ PERFORATEUR ONE-KEY™ SDS-PLUS À POIGNÉE D 32 MM	22
M18 FHIWF12	M18 FUEL™ BOULONNEUSE À CHOCS 1/2" AVEC FIXATION O'RING	39
M18 FHIWP12	M18 FUEL™ BOULONNEUSE À CHOCS 1/2" AVEC FIXATION À BILLE	39
M18 FHM	M18 FUEL™ PERFO-BURINEUR SDS-MAX AVEC AUTOSTOP™	21
M18 FHSAG125XB	M18 FUEL™ MEULEUSE D'ANGLE 125MM RAPID STOP™ AVEC INTERRUPTEUR HIGH OUTPUT™	46
M18 FHSAG125XPDB	M18 FUEL™ MEULEUSE D'ANGLE 125MM RAPID STOP™ "GÂCHETTE HOMME MORT" HIGH OUTPUT™	46
M18 FHSAG150XB	M18 FUEL™ MEULEUSE D'ANGLE 150MM RAPID STOP™ AVEC INTERRUPTEUR HIGH OUTPUT™	45
M18 FHSAG150XPDB	M18 FUEL™ MEULEUSE D'ANGLE 150MM RAPID STOP™ "GÂCHETTE HOMME MORT" HIGH OUTPUT™	45
M18 FHX	M18 FUEL™ PERFORATEUR SDS-PLUS 26 MM - 4 MODES AVEC MANDRIN FIXTEC™	24
M18 FHZ	M18 FUEL™ SCIE SABRE 1 MAIN HACKZALL™	59
M18 FID3	M18 FUEL™ HEX 1/4 VISSEUSE À CHOCS	34
M18 FIW2F12	M18 FUEL™ BOULONNEUSE COMPACTE 1/2" AVEC FIXATION O'RING	41
M18 FIW2F38	M18 FUEL™ BOULONNEUSE COMPACTE 3/8" AVEC FIXATION O'RING	40
M18 FIW2P12	M18 FUEL™ BOULONNEUSE COMPACTE 1/2" AVEC FIXATION À BILLE	39
M18 FJS	M18 FUEL™ SCIE SAUTEUSE POIGNÉE	60
M18 FLAG230XPDB	M18 FUEL™ MEULEUSE D'ANGLE 230 MM	45
M18 FMCS	M18 FUEL™ SCIE CIRCULAIRE À MÉTAUX	50
M18 FMCS66	M18 FUEL™ SCIE CIRCULAIRE MÉTAL 66 MM	50
M18 FMDP	M18 FUEL™ PERCEUSE MAGNÉTIQUE AVEC AIMANT PERMANENT	52

<ATTRIB A="867" L="15" O="740756" P="740755" S="320">		
M18 FMS190	M18 FUEL™ SCIE À ONGLET RADIALE Ø190MM	56
M18 FMS254	M18 FUEL™ SCIE À ONGLET RADIALE Ø254 MM	55
M18 FMS305	M18 FUEL™ SCIE À ONGLET RADIALE Ø305 MM ONE-KEY™	55
M18 FMT	M18 FUEL™ MULTI-TOOL	61
M18 FMTIW2F12	M18 FUEL™ BOULONNEUSE MID TORQUE 1/2" AVEC FIXATION O'RING	39
M18 FMTIW2F38	M18 FUEL™ BOULONNEUSE 3/8" AVEC FIXATION O'RING	40
M18 FMTIW2P12	M18 FUEL™ BOULONNEUSE MID TORQUE 1/2" AVEC FIXATION À BILLE	40
M18 FN15GA	M18 FUEL™ CLOUEUR INCLINÉ DE FINITION JAUGE 15	65
M18 FN16GA	M18 FUEL™ CLOUEUR INCLINÉ DE FINITION JAUGE 16	64
M18 FN18GS	M18 FUEL™ 18 GS CLOUEUR DE FINITION	65
M18 FNC18GS	M18 FUEL™ AGRAFEUSE DE FINITION	65
M18 FPD3	PERCEUSE À PERCUSSION M18 FUEL™	29
M18 FPDDEXL	M18 FUEL™ SYSTÈME D'ASPIRATION POUR PERFORATEUR SDS + AVEC AUTOPULSE™	23
M18 FPM	M18 FUEL™ MALAXEUR	26
M18 FPOVCL	M18 FUEL™ ASPIRATEUR EAU ET POUSSIÈRES PACKOUT™	66
M18 FPP2A3	M18 FUEL™ POWERPACK PERCEUSE / VISSEUSE À CHOCS	69
M18 FPP6E3	M18 FUEL™ POWER PACK 6 OUTILS	69
M18 FPP6F3	M18 FUEL™ POWER PACK	69
M18 FPS55	M18 FUEL™ SCIE PLONGEANTE 55 MM COMPATIBLE RAIL DE GUIDAGE	58
M18 FQID	M18 FUEL™ VISSEUSE À CHOCS HYDRAULIQUE SILENCIEUSE 1/4" HEX	34
M18 FRAD2	M18 FUEL™ PERCEUSE-VISSEUSE D'ANGLE 2 VITESSES SUPERHAWK®	31
M18 FROP15	POLISSEUSE ORBITALE ALÉATOIRE M18 FUEL™ AVEC UNE COURSE DE 15 MM	49
M18 FROP21	POLISSEUSE ORBITALE ALÉATOIRE M18 FUEL™ AVEC UNE TRAJECTOIRE DE 21 MM	49
M18 FSAG125X	M18 FUEL™ MEULEUSE D'ANGLE 125 MM AVEC INTERRUPTEUR COULISSANT	47
M18 FSAG125XB	M18 FUEL™ MEULEUSE D'ANGLE 125 MM AVEC INTERRUPTEUR COULISSANT ET FREIN	47
M18 FSAGF125XB	M18 FUEL™ MEULEUSE D'ANGLE 125 MM TÊTE PLATE, AVEC INTERRUPTEUR COULISSANT ET FREIN	48
M18 FSAGF125XPDB	M18 FUEL™ MEULEUSE D'ANGLE 125 MM TÊTE PLATE, AVEC INTERRUPTEUR „HOMME MORT” ET FREIN	48
M18 FSAGV125XB	M18 FUEL™ MEULEUSE D'ANGLE 125 MM AVEC VARIATEUR, INTERRUPTEUR COULISSANT ET FREIN	47
M18 FSAGV125XPDB	M18 FUEL™ MEULEUSE D'ANGLE 125 MM AVEC VARIATEUR, INTERRUPTEUR „HOMME MORT” ET FREIN	47
M18 FSG	M18 FUEL™ VISSEUSE PLACO	35
M18 FSGC	M18 FUEL™ VISSEUSE PLACO AVEC CHARGEUR DE VIS EN BANDE	35
M18 FSX	M18 FUEL™ SCIE SABRE SAWZALL™	59
M18 FSZ	M18 FUEL™ SCIE SABRE SAWZALL™	59
M18 FTR8	M18 FUEL™ AFFLEUREUSE 6 & 8 MM	61
M18 FTS210	M18 FUEL™ SCIE À TABLE ONE KEY™	56
M18 GG	M18™ POMPE À GRAISSE	43
M18 JSR DAB+	M18™ RADIO-CHARGEUR DE CHANTIER DAB+	68
M18 ONEDD2	M18 FUEL™ PERCEUSE VISSEUSE ONE-KEY™	29
M18 ONEFH	M18 FUEL™ PERFORATEUR SDS-PLUS 26 MM - 4 MODES AVEC ONE-KEY™	24
M18 ONEFHIWF1	M18 FUEL™ BOULONNEUSE 1" ONE-KEY™ FIXATION O'RING	37
M18 ONEFHIWF12	M18 FUEL™ BOULONNEUSE À CHOCS 1/2" ONE-KEY™ AVEC FIXATION O' RING	38
M18 ONEFHIWF12E	M18 FUEL™ ONE-KEY™ BOULONNEUSE 1/2" À NEZ LONG AVEC FIXATION O'RING ET RÉGULATION ÉLECTRONIQUE	38
M18 ONEFHIWF1D	M18 FUEL™ ONE-KEY™ BOULONNEUSE 1" À POIGNÉE D ET NEZ LONG AVEC FIXATION O'RING	37
M18 ONEFHIWF1DS	M18 FUEL™ ONE-KEY™ BOULONNEUSE 1" À POIGNÉE D AVEC FIXATION O'RING	37
M18 ONEFHIWF34	M18 FUEL™ BOULONNEUSE À CHOCS 3/4" ONE-KEY™ AVEC FIXATION O' RING	37
M18 ONEFHIWH716	M18 FUEL™ ONE-KEY™ BOULONNEUSE HEXAGONALE 7/16"	38
M18 ONEFHIWP12	M18 FUEL™ BOULONNEUSE CHOCS ONE-KEY™ 1/2" AVEC FIXATION À BILLE	38
M18 ONEFHP	M18 FUEL™ PERFO-BURINEUR ONE-KEY™ SDS-PLUS 4 MODES 32 MM	23
M18 ONEFHPX	M18 FUEL™ PERFO-BURINEUR SDS-PLUS 32 MM ONE-KEY™ 4 MODES AVEC MANDRIN FIXTEC™	21
M18 ONEFHPXDEL	M18 FUEL™ PERFORATEUR SDS-PLUS AVEC EXTRACTEUR DE POUSSIÈRE	23
M18 ONEFHX	M18 FUEL™ PERFORATEUR SDS-PLUS 26 MM - 4 MODES AVEC MANDRIN FIXTEC™ ET ONE-KEY™	23

M18 ONEFHDEL	M18 FUEL™ PERFORATEUR SDS+ 26MM 4 MODES AVEC FIXTEC™, ONE-KEY™ ET SYSTÈME D'ASPIRATION	25
M18 ONEFLAG230XPDB	MEULEUSE M18 FUEL™ ONE-KEY™ 230 MM - FREIN DE DISQUE - GÂCHETTE DE SÉCURITÉ	45
M18 ONEFLT	M18 FUEL™ RIVETEUSE ONE-KEY™	42
M18 ONEFPRT	M18 FUEL™ ONE-KEY™ RIVETEUSE	42
M18 ONEFSAG125XB	M18 FUEL™ ONE-KEY™ MEULEUSE D'ANGLE 125 MM AVEC INTERRUPTEUR COULISSANT ET FREIN	46
M18 ONEFSAG125XPDB	M18 FUEL™ ONE-KEY™ MEULEUSE D'ANGLE 125 MM AVEC INTERRUPTEUR „HOMME MORT” ET FREIN	46
M18 ONEFSZ	M18 FUEL™ SCIE SABRE SAWZALL™ ONE-KEY™	58
M18 ONEID2	M18 FUEL™ VISSEUSE À CHOCS ONE-KEY™ 1/4" HEX	32
M18 ONEWF12	M18 FUEL™ BOULONNEUSE À CHOCS ONE-KEY™ 1/2" AVEC FIXATION O' RING	40
M18 ONEWP12	M18 FUEL™ BOULONNEUSE À CHOCS ONE-KEY™ 1/2" AVEC FIXATION À BILLE	40
M18 ONEPD2	M18 FUEL™ PERCEUSE À PERCUSSION ONE-KEY™	29
M18 PRCDAB+	M18™ RADIO CHARGEUR PACKOUT™	68
M18 RC	M18™ RADIO-CHARGEUR DE CHANTIER BLUETOOTH®	68
M18 SMS216	M18™ SCIE À ONGLET RADIALE Ø216 MM	56
M18 VC2	M18™ ASPIRATEUR EAU ET POUSSIÈRE	66
TSS 1000	PIÈTEMENT POUR SCIE SUR TABLE M18 FTS210	56

## GAMME M12™

C12 HZ	M12™ SCIE SABRE HACKZALL™	91
C12 MT	C12™ MULTI-TOOL	90
C12 PN	C12™ CLOUEUR COMPACT	91
C12 RAD	M12™ PERCEUSE D'ANGLE	76
C12 RT	M12™ MINI MEULEUSE DROITE	87
M12 AF	M12™ VENTILATEUR	93
M12 AUN	M12™ BUSE D'ASPIRATION AIR-TIP™	92
M12 BBL	M12™ SOUFFLEUR	92
M12 BCST	M12™ AGRAFEUSE COMPACTE ÉLECTRICIEN	89
M12 BD	M12™ VISSEUSE 1/4" HEX	77
M12 BDD	M12™ PERCEUSE VISSEUSE	76
M12 BDDX	M12™ PERCEUSE VISSEUSE 4 EN 1 AVEC MANDRINS AMOVIBLES	76
M12 BI	M12™ COMPRESSEUR - GONFLEUR	86
M12 BID	M12™ VISSEUSE À CHOCS 1/4" HEX	78
M12 BIW12	M12™ BOULONNEUSE À CHOCS 1/2"	79
M12 BIW38	M12™ BOULONNEUSE À CHOCS 3/8"	80
M12 BPD	M12™ PERCEUSE À PERCUSSION	76
M12 BPP2B	M12™ POWERPACK	95
M12 BPRT	M12™ RIVETEUSE	80
M12 BPS	M12™ PONCEUSE-POLISSEUSE	88
M12 BRAID	M12™ VISSEUSE D'ANGLE À CHOCS	78
M12 BS	M12™ SCIE À RUBAN 1 MAIN	87
M12 BSD	M12™ VISSEUSE 1/4" HEX	77
M12 BST	M12™ AGRAFEUSE	91
M12 CCS44	M12 FUEL™ SCIE CIRCULAIRE Ø44 MM	90
M12 CD	M12 FUEL™ VISSEUSE 1/4" HEX	77
M12 CH	M12 FUEL™ PERFORATEUR COMPACT SDS-PLUS	74
M12 CHZ	M12 FUEL™ SCIE SABRE COMPACTE HACKZALL™	90
M12 FBFL10	M12 FUEL™ PONCEUSE À BANDE 10 MM	89
M12 FBFL13	M12 FUEL™ PONCEUSE À BANDE 13 MM	89
M12 FBS64	M12 FUEL™ SCIE À RUBAN COMPACTE 64MM	87
M12 FCOT	M12 FUEL™ MEULEUSE COMPACTE	87
M12 FDD2	M12 FUEL™ PERCEUSE-VISSEUSE	75
M12 FDDX	M12 FUEL™ PERCEUSE VISSEUSE À MANDRIN AMOVIBLE	75
M12 FDGA	M12 FUEL™ MEULEUSE DROITE COUDÉE	88
M12 FDGS	M12 FUEL™ MEULEUSE DROITE	88
M12 FDSS	M12 FUEL™ PONCEUSE DELTA	89
M12 FHIR14	M12 FUEL™ CLÉ À CLIQUET HAUTE VITESSE 1/4"	83
M12 FHIR14LR	M12 FUEL™ CLÉ À CLIQUET À COL ALLONGÉ 1/4"	83
M12 FHIR38	M12 FUEL™ CLÉ À CLIQUET HAUTE VITESSE 3/8"	84
M12 FHIR38LR	M12 FUEL™ CLÉ À CLIQUET À COL ALLONGÉ 3/8"	83
M12 FID2	M12 FUEL™ VISSEUSE À CHOCS 1/4"	77
M12 FIR12	M12 FUEL™ CLÉ À CLIQUET 1/2"	84
M12 FIR38	M12 FUEL™ CLÉ À CLIQUET 3/8"	84

**GAMME M12™**

M12 FIR38LR	M12 FUEL™ CLÉ À CLIQUET À COL ALLONGÉ 3/8"	83
M12 FW14	M12 FUEL™ BOULONNEUSE À CHOCS 1/4"	79
M12 FW38	M12 FUEL™ BOULONNEUSE À CHOCS 3/8"	78
M12 FWF12	M12 FUEL™ BOULONNEUSE À CHOCS 1/2"	79
M12 FMT	M12 FUEL™ MULTI-TOOL	90
M12 FNB16	M12 FUEL™ GRIGNOTEUSE 1.6 MM	88
M12 FPD2	M12 FUEL™ PERCEUSE À PERCUSSION	75
M12 FPDX	M12 FUEL™ PERCEUSE À PERCUSSION 6 EN 1 AVEC MANDRINS AMOVIBLES	75
M12 FPP2A2	M12™ POWERPACK LOT 2 OUTILS	94
M12 FPP2E2	M12 FUEL™ POWERPACK	95
M12 FPP2F2	M12 FUEL™ POWERPACK	94
M12 FQID	M12 FUEL™ SURGE™ VISSEUSE À CHOCS HYDRAULIQUE SILENCIEUSE HEX 1/4"	78
M12 FRAWF12	M12 FUEL™ BOULONNEUSE D'ANGLE 1/2" AVEC FIXATION O'RING	80
M12 FRAWF38	M12 FUEL™ BOULONNEUSE D'ANGLE 3/8" AVEC FIXATION O'RING	81
M12 FTB	M12 FUEL™ RECTIFIEUSE À PNEUMATIQUE	86
M12 FVCL	M12 FUEL™ ASPIRATEUR EAU ET POUSSIÈRE	92
M12 GG	M12™ POMPE À GRAISSE	85
M12 H	M12™ PERFORATEUR COMPACT SDS-PLUS	74
M12 HV	M12™ ASPIRATEUR COMPACT DE CHANTIER	92
M12 IR	M12™ CLÉ À CLIQUET	84
M12 JS	M12™ SCIE SAUTEUSE POIGNÉE POMMEAU	91
M12 JSSP	M12™ ENCEINTE DE CHANTIER BLUETOOTH®	93
M12 ONEFTR12	M12 FUEL™ ONE-KEY™ CLÉ À CLIQUET DYNAMOMÉTRIQUE NUMÉRIQUE 1/2"	81
M12 ONEFTR38	M12 FUEL™ ONE-KEY™ CLÉ À CLIQUET DYNAMOMÉTRIQUE NUMÉRIQUE 3/8"	81
M12 PCG/310	M12™ PISTOLET À COLLE 310ML	85
M12 PCG/400	M12™ PISTOLET À COLLE 400ML	85
M12 PCG/600	M12™ PISTOLET À COLLE 600ML	85
M12 RCDAB+	M12™ RADIO CHARGEUR DAB+	93
M12 SI	M12™ FER À SOUDER	86
M12 UDEL	M12™ SYSTÈME D'ASPIRATION POUR PERFORATEUR - CLASSE L	74
M12-18 JSSP	M12™ & M18™ ENCEINTE BLUETOOTH®	68, 93

**<ATTRIB A="867" L="15" O="740767" P="740755" S="320"**

L4 CLL	REDLITHIUM™ USB LASER VERT 2 LIGNES	97
L4 CLLP	REDLITHIUM™ USB LASER VERT 2 LIGNES AVEC APLOMB	97
ACCESSOIRES POUR LASERS		98
LDM 100	LASERMÈTRE 100M	99
LDM 30	LASERMÈTRE 30M	99
LDM 45	LASERMÈTRE 45M	99
LDM 50	LASERMÈTRE 50M	99
M12 3PL	M12™ LASER VERT 3 LIGNES 360°	96
M12 CLL4P	M12™ LASER VERT 2 LIGNES 4 POINTS	97
M12 CLLP	M12™ LASER VERT 2 LIGNES AVEC APLOMB	97

**VÊTEMENTS DE TRAVAIL**

GILET HAUTE-VISIBILITÉ		105
L4 HBLB	REDLITHIUM™ USB T-SHIRT CHAUFFANT WORKSKIN™	103
M12 HHBL4	M12™ SWEAT À CAPUCHE CHAUFFANT	103
M12 HHLBL1	M12™ SWEAT À CAPUCHE FEMME - NOIR	103
M12 HJ BL5	M12™ BLOUSON CHAUFFANT - NOIR	101
M12 HJ CAMO6	M12™ BLOUSON CHAUFFANT CAMOUFLAGE	102
M12 HJ GREY5	M12™ BLOUSON CHAUFFANT - GRIS	101
M12 HPJBL2	VESTE À CAPUCHE RIPSTOP M12™	102
M12 HPVBL2	VESTE SANS MANCHES RIPSTOP M12™	102
M12 HVGREY1	<ATTRIB A="867" L="15" O="555326" P="740768" S="320" STATUS="2" TYPE="2"/>	102
NGFM	CACHE-COU	105
MASQUE TISSU LAVABLE PERFORMANCE		105
GILET HAUTE-VISIBILITÉ PREMIUM		105
WHB	SWEAT À CAPUCHE DE TRAVAIL NOIR	104

WTLSG	T-SHIRT DE TRAVAIL GRIS À MANCHES LONGUES	104
WTSSG	T-SHIRT DE TRAVAIL GRIS À MANCHES COURTES	104
WWLSG	T-SHIRT MANCHES LONGUES GRIS WORKSKIN™	103
WWSSG	T-SHIRT MANCHES COURTES GRIS WORKSKIN™	104

**<ATTRIB A="867" L="15" O="740769" P="740755" S="320"**

2200-40	DÉTECTEUR DE TENSION SANS CONTACT	123
2205-40	PINCE MULTIMÈTRE NUMÉRIQUE SPÉCIAL ÉLECTRICIEN	122
2212-20	TESTEUR DE TENSION	122
2216-40	MULTIMÈTRE NUMÉRIQUE	122
2217-40	MULTIMÈTRE NUMÉRIQUE	123
2235-40	PINCE MULTIMÈTRE NUMÉRIQUE	123
2267-40	THERMOMÈTRE INFRAROUGE À VISÉE LASER	135
M12 CC	M12™ COUPE-CÂBLE	114
M18 BLTRC	M18™ COUPE TIGE FILETÉE BRUSHLESS	119
M18 HCC45	M18™ COUPE-CÂBLE HYDRAULIQUE FORCE LOGIC™ Ø44 MM	114
M18 HCC75	M18™ COUPE-CÂBLE HYDRAULIQUE FORCE LOGIC™	114
M18 HCC75R	M18™ COUPE-CÂBLE FORCE LOGIC™ TÉLÉCOMMANDÉ	114
M18 HCCT	M18™ SERTISSEUSE HYDRAULIQUE FORCE LOGIC™ 53 KN	119
M18 HCCT109/42	M18™ SERTISSEUSE FORCE LOGIC™	119
M18 HDCT	M18™ FORCE LOGIC™ SERTISSEUSE HYDRAULIQUE SANS MATRICE	118
M18 HKP	M18™ EMPORTE-PIÈCE HYDRAULIQUE FORCE LOGIC™	116
M18 HUP700	M18™ POMPE HYDRAULIQUE	117
M18 ONEHCC	M18™ COUPE CÂBLE HYDRAULIQUE FORCE LOGIC™	115
M18 ONEHCCT60	M18™ SERTISSEUSE HYDRAULIQUE FORCE LOGIC™ 60 KN	119
M18 UBL	ECLAIRAGE DE NACELLE	122

**GAMME PLOMBERIE**

2267-40	THERMOMÈTRE INFRAROUGE À VISÉE LASER	135
C12 PC	M12™ COUPE-TUBE CUIVRE	134
C12 PPC	C12™ COUPE-TUBE PEX	134
C12 PXP	M12™ EXPANDEUR POUR TUYAU UPONOR™ Q&E	137
TÊTE D'EXPANDEUR		137
GEBERIT & HVAC PRESS JAWS		130
HD18 PXP	M18™ EXPANDEUR UPONOR™ Q&E	136
M12 BSWP	M12™ HYDROPASS™ POMPE À EAU	135
M12 FPXP	M12 FUEL™ SOUS COMPACT - EXPANDEUR Q&E UPONOR®	136
M12 HPT	M12™ SERTISSEUSE HYDRAULIQUE FORCE LOGIC™	129
M12 PCSS	<ATTRIB A="867" L="15" O="532213" P="740770" S="320" STATUS="2" TYPE="2"/>	134
M18 BLHPT	M18™ BRUSHLESS SERTISSEUSE FORCE LOGIC™	127
M18 BLHPTXL	M18™ FORCE LOGIC™ SERTISSEUSE XL BRUSHLESS	128
M18 BLTRC	M18™ COUPE TIGE FILETÉE BRUSHLESS	119
M18 BTP	M18™ POMPE DE TRANSFERT COMPACTE	135
M18 FPT114	FILIÈRE M18 FUEL™ 1 1/4" ONE-KEY™	132
M18 FPT2	M18 FUEL™ FILIÈRE POUR TUYAU 2" ONE-KEY™	132
M18 FPXP	M18 FUEL™ EXPANDEUR UPONOR™ Q&E	136
M18 ONEBLHPT	M18™ FORCE LOGIC™ SERTISSEUSE BRUSHLESS ONE-KEY™	126
M18 ONEBLPXL	M18™ EXPANDEUR ONEKEY™ FORCE LOGIC™ POUR TUYAU UPONOR™	136
MPS	MILWAUKEE® SUPPORT A TUBES	132
MPS-A	ACCESSOIRES SUPPORT DE TUBE	128
PEIGNES POUR FILIÈRE		133
TÊTE DE FILETAGE		133
MÂCHOIRE DE SERTISSAGE B		131
MÂCHOIRES DE SERTISSAGE GEBERIT FLOWFIT		131
MÂCHOIRES DE SERTISSAGE GEBERIT MAPRESS		131
MÂCHOIRES DE SERTISSAGE GEBERIT MAPRESS		131
MÂCHOIRES SERTISSEUSE (PLOMBERIE)		129
RAPID SEAL™ TÊTE D'EXPANDEUR		137
ANNEAU DE SERTISSAGE GEBERIT MEPLA		131

**DÉBOUCHAGE ET INSPECTION**

AIC2	MICRO-CAMÉRA D'INSPECTION À PILE ALCALINE	149
------	---	-----

## DÉBOUCHAGE ET INSPECTION

ACCESSOIRES AUTO FEED	141
CAMERA D'INSPECTION	140
ACCESSOIRES POUR DÉBOUCHEURS	142
M12 360IC12 M12™ MICRO-CAMÉRA D'INSPECTION 360° 1.2 M	149
M12 360IC32 M12™ MICRO-CAMÉRA D'INSPECTION 360° 3 M	149
M12 BDC6 M12™ DÉBOUCHEUR SPIRALE Ø 6 MM	143
M12 BDC8 M12™ DÉBOUCHEUR SPIRALE Ø 8 MM	143
M12 IC M12™ MICROCAMÉRA D'INSPECTION NUMÉRIQUE 360°	145
M12 IC AV3 M12™ MICROCAMÉRA D'INSPECTION NUMÉRIQUE	145
M12 PL M12™ DÉTECTEUR DE CANALISATIONS	145
M18 FCSSM M18 FUEL™ DÉBOUCHEUR DE CANALISATION COMPACT À SECTIONS	143
M18 FDCPF10 M18 FUEL™ DÉBOUCHEUR À TAMBOUR - Ø 10 MM	141
M18 FDCPF8 M18 FUEL™ DÉBOUCHEUR À TAMBOUR - Ø 8 MM	141
M18 FSDC10 M18 FUEL™ DÉBOUCHEUR À SECTION ET À TAMBOUR Ø10 MM	141
M18 FSDC13 M18 FUEL™ DÉBOUCHEUR À SECTION ET À TAMBOUR Ø13 MM	141
M18 FSDC16 M18 FUEL™ DÉBOUCHEUR À SECTION ET À TAMBOUR Ø16 MM	140
M18 FSSM M18 FUEL™ DÉBOUCHEUR DE CANALISATION À SECTION	143
M18 SIC36 M18™ CAMÉRA D'INSPECTION DE CANALISATIONS 36M	147
M18 SIC60 M18™ CAMÉRA D'INSPECTION DE CANALISATIONS 60M	147
M18 SIC60SC M18™ CAMÉRA D'INSPECTION DE CANALISATION 60M PETITE TÊTE	147
M18 SIM M18™ MODULE DE CONTRÔLE	148
M18 SISH PLATEFORME M18™ DE GESTION CAMÉRA D'INSPECTION	148
MXF LSDP MX FUEL™ DÉBOUCHEUR AVEC L'ASSISTANCE POWERTREDZ™	10, 140
ACCESSOIRES POUR MACHINE À SECTION	144

## GAMME JARDIN

ACCESSOIRES POUR OUTILS DE JARDIN	157
M12 BHCS3L M12™ PULVÉRISATEUR POUR PRODUITS CHIMIQUES 3.7 L	155
M12 FHS M12 FUEL™ TRONÇONNEUSE D'ÉLAGAGE HATCHET™	154
M12 FHT20 M12 FUEL™ TAILLE-HAIE 20 CM	152
M18 BLLT M18™ COUPE-BORDURES BRUSHLESS	151
M18 BPPF-CST CUVE CHEMICAL 15L M18™ SWITCH TANK™	156
M18 BPPFH M18™ PULVÉRISATEUR À DOS SWITCH TANK™	156
M18 BPPF-WST <ATTRIB A="867" L="15" O="361959" P="740772" S="320" STATUS="2" TYPE="2"/>	156
M18 CHT M18 FUEL™ TAILLE-HAIE	152
M18 F2BL M18 FUEL™ SOUFFLEUR À DOUBLE BATTERIE	155
M18 F2LM53 M18 FUEL™ TONDEUSE À GAZON AUTOTRACTÉE 53 CM À DOUBLE BATTERIES	151
M18 FBCU M18 FUEL™ DÉBROUSSILLEUSE	151
M18 FBL M18 FUEL™ SOUFFLEUR	155
M18 FCHS M18 FUEL™ TRONÇONNEUSE	153
M18 FCHS35 M18 FUEL™ TRONÇONNEUSE AVEC GUIDE DE 35 CM	153
M18 FCHSC M18 FUEL™ TRONÇONNEUSE AVEC GUIDE DE 30 CM	153
M18 FHS20 M12 FUEL™ ÉLAGUEUSE HATCHET™ 20 CM	153
M18 FHT45 M18 FUEL™ TAILLE-HAIE 45 CM	152
M18 FOPH M18 FUEL™ COMBI-SYSTÈME	157
M18 FOPH-BBA <ATTRIB A="867" L="15" O="581338" P="740772" S="320" STATUS="2" TYPE="2"/>	157
M18 FOPH-BCA <ATTRIB A="867" L="15" O="581339" P="740772" S="320" STATUS="2" TYPE="2"/>	157
M18 FOPH-CSA ELAGUEUR À CHAÎNE QUIK-LOK™	157
M18 FOPH-EA DRESSE BORDURE QUIK-LOK™	157
M18 FOPH-EXA TUBE D'EXTENSION QUIK-LOK™	157
M18 FOPH-HTA TAILLE-HAIES QUIK-LOK™	157
M18 FOPH-LTA COUPE BORDURE QUIK-LOK™	157
M18 FOPHLTKIT M18 FUEL™ PACK BLOC MOTEUR ET COUPE BORDURE	157
M18 FOPH-RBA <ATTRIB A="867" L="15" O="581337" P="740772" S="320" STATUS="2" TYPE="2"/>	157
M18 FTHCHS30 M18 FUEL™ TRONÇONNEUSE D'ÉLAGAGE 30 CM	154
M18 FTHCHS35 M18 FUEL™ TRONÇONNEUSE D'ÉLAGAGE 35 CM	154
<ATTRIB A="867" L="15" O="763188" P="740772" S="320" STATUS="2" TYPE="2"/>	157
<ATTRIB A="867" L="15" O="487644" P="740772" S="320" STATUS="2" TYPE="2"/>	156

## &lt;ATTRIB A="867" L="15" O="740773" P="740755" S="320"

FL-LED LAMPE DE POCHE SUR PILE	167
HL2-LED LAMPE FRONTALE COMPACTE SUR PILE	171
HL-SF LAMPE FRONTALE SUR PILE	171
HOBL 7000 ECLAIRAGE DE CHANTIER LED 360° (FILAIRE)	161
IPL-LED LAMPE DE POCHE SUR PILE	169
IR FL LAMPE TORCHE RECHARGEABLE USB 500 LUMENS	167
IR HL LAMPE FRONTALE RECHARGEABLE USB 450 LUMENS	170
IR PL LAMPE DE POCHE RECHARGEABLE USB 250 LUMENS	169
ISHL-LED LAMPE FRONTALE ALCALINE HAUTE VISIBILITÉ ATEX	171
L4 BOLTHL <ATTRIB A="867" L="15" O="543112" P="740773" S="320" STATUS="2" TYPE="2"/>	172
L4 FFL PROJECTEUR RECHARGEABLE USB	168
L4 FL ECLAIRAGE DE POCHE SUR BATTERIE	167
L4 FL2000 LAMPE DE POCHE USB RECHARGEABLE 2000 LUMENS	168
L4 FMLED LAMPE DE POCHE 800 LUMENS USB	158
L4 HL2 LAMPE FRONTALE RECHARGEABLE USB 600 LUMENS	170
L4 HLRP LAMPE FRONTALE POUR CASQUE DE CHANTIER USB	170
L4 HL-VIS LAMPE FRONTALE USB	170
L4 NL400 LAMPE TOUR DE COU USB RECHARGEABLE 400 LUMENS	171
L4 PWL LAMPE DE POCHE À TÊTE PIVOTANTE RECHARGEABLE USB	168
L4 SL LAMPE DE TRAVAIL MAGNÉTIQUE RECHARGEABLE USB, 550 LUMENS	167
L4™LED LAMPE DE POCHE TWIST FOCUS 1100 LUMENS USB	169
M12 AL M12™ PROJECTEUR LED	163
M12 CML M12™ ÉCLAIRAGE DE COULEUR ASSORTIE	165
M12 LL M12™ LANTERNE DE CHANTIER	166
M12 PAL M12™ ECLAIRAGE COMPACT ORIENTABLE	164
M12 POAL M12™ ECLAIRAGE DE ZONE PACKOUT™	162
M12 SAL M12™ PROJECTEUR TRÉPIED	162
M12 SL M12™ BALADEUSE LED	165
M12 SLED M12™ TORCHE LED LONGUE PORTÉE	164
M12 TLED M12™ LAMPE TORCHE LED	166
M12 UCL M12 ECLAIRAGE INSPECTION DE CHÂSSIS	165
M12 UHL M12™ BALADEUSE LED POUR CAPOT	165
M18 AL M18™ PROJECTEUR LED DE CHANTIER	163
M18 HOAL M18™ ECLAIRAGE DE ZONE HIGH OUTPUT	163
M18 HOSALC M18™ PROJECTEUR TRÉPIED HIGH OUTPUT AVEC CHARGEUR INTÉGRÉ	161
M18 IL M18™ BALADEUSE LED	164
M18 LL M18™ LANTERNE DE CHANTIER	166
M18 ONERSAL M18™ ECLAIRAGE TRÉPIEDS ONE-KEY™	161
M18 ONESLDP M18™ ECLAIRAGE DU SITE ONE-KEY™	160
M18 ONESLSP M18™ ECLAIRAGE DE CHANTIER ONE-KEY™ 360° LED	160
M18 PAL M18™ PROJECTEUR À TÊTE PIVOTANTE LED	163
M18 POALC M18™ ECLAIRAGE DE ZONE CHARGEUR PACKOUT™	162
M18 SAL M18™ ÉCLAIRAGE DE CHANTIER SUR TRÉPIED	162
M18 SAL2 <ATTRIB A="867" L="15" O="738886" P="740773" S="320" STATUS="2" TYPE="2"/>	161
M18 SLED M18™ ECLAIRAGE LONGUE PORTÉE LED	164
M18 TAL M18™ ECLAIRAGE DE CHANTIER 360°	160
M18 TLED M18™ LAMPE LED TORCHE	166
ML-LED LAMPE DE POCHE SUR PILE	169
MXF TL MX FUEL™ TOUR D'ÉCLAIRAGE	9, 160

## BATTERIES &amp; CHARGEURS

BATTERIES	173
CHARGEURS	174
M12 B2 <ATTRIB A="867" L="15" O="30785" P="755663" S="320"	173
M12 B3 <ATTRIB A="867" L="15" O="257951" P="755663" S="320"	173
M12 B4 <ATTRIB A="867" L="15" O="265777" P="755663" S="320"	173
M12 B6 <ATTRIB A="867" L="15" O="257944" P="755663" S="320"	173
M12 HB2.5 <ATTRIB A="867" L="15" O="549757" P="755663" S="320"	173
M12 HB5 <ATTRIB A="867" L="15" O="549758" P="755663" S="320"	173
M18 B2 <ATTRIB A="867" L="15" O="26554" P="755663" S="320"	173
M18 B4 <ATTRIB A="867" L="15" O="26555" P="755663" S="320"	173
M18 B5 <ATTRIB A="867" L="15" O="234979" P="755663" S="320"	173

**BATTERIES & CHARGEURS**

M18 B5-CR	<ATTRIB A="867" L="15" O="534629" P="755663" S="320"	173
M18 HB3	<ATTRIB A="867" L="15" O="361992" P="755663" S="320"	173
M18 HB5.5	<ATTRIB A="867" L="15" O="350578" P="755663" S="320"	173
M18 HB8	<ATTRIB A="867" L="15" O="361995" P="755663" S="320"	173
M18 HB12	<ATTRIB A="867" L="15" O="351263" P="755663" S="320"	173
MXF CP203	BATTERIE MX FUEL™ REDLITHIUM™ 3.0 AH	11, 173
MXF XC406	BATTERIE MX FUEL™ REDLITHIUM™ 6.0 AH	11, 173
PACK NRJ M18™ + 1 BATTERIE M12™ OFFERTE		175

**CONSTRUCTION**

AGV 12 DEC	MEULEUSE D'ANGLE 1200 W, TRONÇONNAGE	189
AGV 12 DEG	MEULEUSE D'ANGLE 1200 W, SURFAÇAGE	188
AGV 15 DEC	MEULEUSE D'ANGLE 1550 W, TRONÇONNAGE	188
AGV 15 DEG	MEULEUSE D'ANGLE 1550 W, SURFAÇAGE	188
B2E 16 RLD	PERCEUSE 900 W, 2 VITESSES	191
BRT	TROLLEY POUR DÉMOLISSEUR	178
DCM 2-250 C	SYSTÈME CAROTTEUSE DIAMANT	185
DCM 2-350 C	SYSTÈME CAROTTEUSE DIAMANT	185
DD 2-160 XE	CAROTTEUSE DIAMANT, 2 VITESSES	184
DD 3-152	CAROTTEUSE 3 VITESSES	184
DE 13 RP	PERCEUSE 630 W	192
DR 152 T	BÂTI DE FORAGE POUR DD3-152	184
DR 250 TV	BÂTI DE FORAGE POUR DCM 2-250C	185
DR 350 T	BÂTI DE FORAGE POUR DCM 2-350C	185
DWSE 4000 Q	VISSEUSE PLAQUISTE	193
HD2E 13 R	PERCEUSE 705 W, 2 VITESSES	192
HDE 13 RQD	PERCEUSE 825 W	192
HDE 13 RQX	PERCEUSE 950 W	192
IPWE 400 R	BOULONNEUSE À CHOCS 1/2"	193
IPWE 520 R	BOULONNEUSE À CHOCS 3/4"	193
K 1000 S	BURINEUR 10 KG	179
K 1528 H	BURINEUR 15 KG HEX 28MM	179
K 1530 H	BURINEUR 15 KG HEX 28MM	178
K 2628 H	DÉMOLISSEUR, 25 KG EMMANAGEMENT 28 MM HEX	178
K 500 S	BURINEUR SDS-MAX 5 KG	181
K 500 ST	BURINEUR SDS-MAX 5 KG	181
K 540 S	PERFO-BURINEUR SDS-MAX 5 KG	181
K 545 S	PERFO-BURINEUR SDS-MAX 5 KG	180
K 750 S	PERFO-BURINEUR SDS-MAX 7 KG	180
K 850	BURINEUR 8KG	180
K 900	BURINEUR SDS-MAX 10 KG	179
K 950	PERFO - BURINEUR SDS-MAX 10KG	179
PCE 3/K	BURINEUR SDS-PLUS 3 KG	181
PD2E 22 R	PERCEUSE À PERCUSSION 850 W, 2 VITESSES	190
PD2E 24 R	PERCEUSE À PERCUSSION 1020 W, 2 VITESSES	190
PD2E 24 RS	PERCEUSE À PERCUSSION 1010 W, 2 VITESSES	190
PD-705	PERCEUSE À PERCUSSION 750 W	191
PDE 13 RX	PERCEUSE À PERCUSSION 630 W	191
PDE 16 RP	PERCEUSE À PERCUSSION 630 W	191
PFH 26	PERFORATEUR SDS-PLUS 26 MM	183
PFH 26 T	PERFORATEUR SDS PLUS 26 MM - 2 MODES	183
PH 26 T	PERFORATEUR SDS PLUS 26 MM - 3 MODES	183
PH 28	PERFO-BURINEUR SDS-PLUS 28 MM	182
PH 30	PERFO-BURINEUR SDS-PLUS 30 MM	182
PLH 20	CHEVILLEUR SDS-PLUS 20MM	184
PLH 28	PERFORATEUR SDS-PLUS 28 MM	182
PLH 32	PERFO-BURINEUR SDS-PLUS 32 MM	182
SB 2-35 D	PERCEUSE DE 1010 W, 2 VITESSES	190
ACCESSOIRES : CAROTTEUSE		186
FIXTEC™ AVEC ASPIRATION		187
FIXTEC SANS ASPIRATION		187
TIGES DE GUIDAGE		187
TKSE 2500 Q	VISSEUSE BARDAGE	193

WCE 30	RAINUREUSE 1500 W, 125 MM	189
WCS 45	RAINUREUSE 1900 W, 150 MM	189

**<ATTRIB A="867" L="15" O="740777" P="740755" S="320"**

AG 10 EK	MEULEUSE 1000 W	201
AG 13 XSPD	MEULEUSE 1250 W AVEC GÂCHETTE 'HOMME MORT'	200
AG 22	MEULEUSE 2200 W	198
AG 24	MEULEUSE 2400 W	197
AG 800 E	MEULEUSE 800 W	201
AG 800 EK	MEULEUSE 800 W AVEC CARTER RÉGLABLE SANS OUTIL	201
AG 9	MEULEUSE 850 W	201
AGS 15-125 C	PONCEUSE-MEULEUSE 1500 W	202
AGV 10 EK	MEULEUSE 1000 W AVEC AVS	200
AGV 12	MEULEUSE 1200 W AVEC AVS	200
AGV 13	MEULEUSE 1250 W AVEC AVS ET INTERRUPTEUR	199
AGV 13 XSPDE	MEULEUSE 1250 W AVEC AVS ET GÂCHETTE 'HOMME MORT'	200
AGV 13 XSPDEB	MEULEUSE D'ANGLE 1250W AVEC GÂCHETTE 'HOMME MORT' ET FREIN	199
AGV 15	MEULEUSE 1500 W AVEC AVS	199
AGV 17	MEULEUSE 1750 W AVEC AVS	198
AGV 17 INOX	MEULEUSE 1750 W INOX (VITESSE LENTE) AVEC AVS	199
AGV 21 GEX	MEULEUSE 2100 W AVEC AVS	198
AGV 22	MEULEUSE 2200 W AVEC AVS	197
AGV 24	MEULEUSE 2400 W AVEC AVS	197
AGV 26	MEULEUSE 2600 W AVEC AVS	196
AGVK 24	MEULEUSE 2400 W AVEC AVS ET DÉBRAYAGE DE SÉCURITÉ	197
AGVKB 24	MEULEUSE 2400 W AVEC AVS, DÉBRAYAGE DE SÉCURITÉ ET FREIN DE DISQUE	196
AGVM 24	MEULEUSE 2400 W AVEC AVS ET DÉBRAYAGE DE SÉCURITÉ	196
AGVM 26	MEULEUSE 2600 W AVEC AVS ET DÉBRAYAGE DE SÉCURITÉ	196
AP 12 E	POLISSEUSE ÉLECTRONIQUE 1200 W	202
AP 14-2 200 E	POLISSEUSE 1450 W	202
AS 12 E	PONÇEUSE ÉLECTRONIQUE 1200 W	202
BS 125	SCIE À RUBAN	204
CHS 355	TRONÇONNEUSE À DISQUE Ø355 MM	204
DE 10 RX	PERCEUSE 630 W	204
DG 30 E	MEULEUSE DROITE UNIVERSELLE	203
DG 7 E	MEULEUSE DROITE	203
DGL 30 E	MEULEUSE À RECTIFIER	203
DGL 34	MEULEUSE DROITE	203
MCS 66	SCIE MÉTAL 66 MM	204
MDE 41	PERÇEUSE MAGNÉTIQUE À ÉLECTRO-AIMANT	205
MDE 42	PERÇAGE MAGNÉTIQUE	205
MDP 41	PERCEUSE MAGNÉTIQUE À AIMANT PERMANENT	205

**<ATTRIB A="867" L="15" O="740778" P="740755" S="320"**

AS 2-250 ELCP	NON DISPONIBLE EN SUISSE	212
AS 30 LAC	ASPIRATEUR 30L, CLASSE L	211
AS 30 MAC	ASPIRATEUR 30L, CLASSE M	211
AS 42 MAC	ASPIRATEUR 42L, CLASSE M	211
BS 100 LE	PONCEUSE À BANDE 100 MM	209
CS 60	SCIE CIRCULAIRE Ø184 MM	209
CS 85 CBE	SCIE CIRCULAIRE Ø235 MM	209
CS 85 SB	SCIE CIRCULAIRE Ø 235 MM	208
FSPE 110 X	SCIE SAUTEUSE 710 W	208
JS 120 X	SCIE SAUTEUSE 710 W	208
JSPE 135	SCIE SAUTEUSE 750 W	208
MS 216	SCIE RADIALE Ø216 MM	212
MS 304 DB	SCIE RADIALE Ø305 MM	212
MSL 1000	PIÈTEMENT ALLANT JUSQU'À 2M	213
MSL 2000	PIÈTEMENT ALLANT JUSQU'À 2,5M	213
MSL 3000	PIÈTEMENT ALLANT JUSQU'À 3M	213
MSUV 280	PIÈTEMENT POUR SCIE RADIALE EXTENSIBLE JUSQU'À 2.8 M	213
RCO	TÉLÉCOMMANDE SANS FIL	211
RCS	KIT MODULE DE RÉCEPTION ET TÉLÉCOMMANDE	210
ROS 125 E	PONCEUSE EXCENTRIQUE Ø125 MM	210



**<ATTRIB A="867" L="15" O="740778" P="740755" S="320"**

ROS 150 E-2	PONCEUSE EXCENTRIQUE Ø150 MM	210
SCS 65 Q	SCIE CIRCULAIRE Ø190 MM	209
SPS 140	PONCEUSE 1/4"	210
SSD 1100 X	SCIE SABRE SAWZALL™ 1100 W	207
SSPE 1300 RX	SCIE SABRE SAWZALL™ 1300 W	207
SSPE 1300 SX	SCIE SABRE SAWZALL™ 1300 W	207
SSPE 1500 X	SCIE SABRE SAWZALL™ 1500 W	207

**OUTILS À MAIN**

ACCESSOIRES	215
OUTILS À MAIN	216
EPI	217
PACKOUT™	218 - 219



# BROCHURES ÉGALEMENT DISPONIBLES



ACCESSOIRES MILWAUKEE®,  
OUTILS À MAIN, RANGEMENT  
ET CATALOGUE EPI



PPE BROCHURE



Nothing but **HEAVY DUTY.**<sup>™</sup>

**Techtronic Industries  
Central Europe GmbH**

Walder Straße 53  
D-40724 Hilden  
Tel. 02103/960-0/Fax -238  
[www.milwaukeetool.de](http://www.milwaukeetool.de)

**Techtronic Industries  
Switzerland AG**

Kirchlindachstrasse 25  
3052 Zollikofen  
Switzerland  
Tel.: +41 (0)31 911 61 61  
Fax: +41 (0)31 911 61 47

Votre revendeur spécialisé MILWAUKEE® :